



# Brukerveiledning

AV-mottaker

AVENTAGE

**RX-A2A**

musicCast **NO**

# INNHold

## FØR DU BRUKER APPARATET 9

---

<b>Les dette først</b> .....	<b>9</b>
Hvordan bruke denne håndboken .....	9
Ordbok .....	10
<b>Kontroll av tilbehøret</b> .....	<b>11</b>
Kontroll av tilbehøret .....	11
<b>Bruke fjernkontrollen</b> .....	<b>12</b>
Sette inn batteriene i fjernkontrollen .....	12
Fjernkontrollens rekkevidde .....	13

## EGENSKAPER 14

---

<b>Hva du kan gjøre med apparatet</b> .....	<b>14</b>
<b>Nyttige applikasjoner</b> .....	<b>21</b>
"AV SETUP GUIDE" .....	21
"MusicCast Controller" .....	22

## DELENES NAVN OG FUNKSJONER 23

---

<b>Enhetens chassis</b> .....	<b>23</b>
Delenes navn og funksjoner på frontpanelet .....	23
Frontdisplay .....	25
Delenes navn og funksjoner på det bakre panelet .....	29
<b>Fjernkontroll</b> .....	<b>31</b>
Delenes navn og funksjoner på fjernkontrollen .....	31

## FORBEREDELSE 34

---

<b>Før du starter</b> .....	<b>34</b>
Navn og funksjoner for høyttalere .....	34
Rekkefølge i forberedelsene .....	36
<b>Hvordan plassere høyttalere (høyttalersystemer)</b> .....	<b>38</b>
Høyttalersystemer som er anbefalt for apparatet (grunnleggende oppsett) .....	38
Andre høyttalersystemer (grunnleggende oppsett) .....	40
Høyttalersystemer som bruker apparatets interne forsterker (avansert oppsett) .....	55
<b>Koble til høyttalere</b> .....	<b>62</b>
Krav til høyttalere .....	62
Krav til kabler .....	63
Hvordan koble til høyttalere .....	64

<b>Koble til en TV</b> .....	<b>67</b>
HDMI-tilkobling til en TV .....	67
<b>Koble til avspillingsenheter</b> .....	<b>69</b>
HDMI-tilkobling med en videoenhet, som f.eks. en BD/DVD-spiller .....	69
Annen tilkobling enn HDMI med en avspillingsenhet .....	70
<b>Tilkobling av radioantennene</b> .....	<b>71</b>
Koble til FM-antennen .....	71
Koble til AM-antennen .....	72
Koble til DAB/FM-antenne .....	74
<b>Klargjøring for tilkobling til et nettverk</b> .....	<b>75</b>
Nettverkstilkobling for apparatet .....	75
Koble til en nettverkskabel (kablet tilkobling) .....	76
Klargjøre trådløse antenner (trådløs tilkobling) .....	77
<b>Koble til andre enheter</b> .....	<b>78</b>
Koble til en ekstern effektforsterker .....	78
Tilkobling av en enhet som er kompatibel med utløserfunksjonen .....	79
Betjene apparatet fra et annet rom (fjerntilkobling) .....	80
<b>Slå på strømmen til apparatet</b> .....	<b>82</b>
Plugg inn strømkabelen .....	82
Sette strømtilførsel til på/standby (hovedsone) .....	83
<b>Velge menyspråk</b> .....	<b>84</b>
Velge menyspråk .....	84
<b>Stille inn MusicCast</b> .....	<b>85</b>
Hva er MusicCast .....	85
Bruke MusicCast Controller .....	86
Legge til apparatet på MusicCast-nettverket .....	87
<b>Bruke MusicCast Surround-funksjonen</b> .....	<b>88</b>
Konfigurere trådløse høyttalere .....	88
<b>Konfigurasjon av høyttalerinnstillingene</b> .....	<b>90</b>
Rekkefølge for høyttalerkonfigurasjoner .....	90
Tilordne høyttalerkonfigurasjon .....	94
Valgfri måling av YPAO .....	95
Konfigurere høyttalerinnstillinger automatisk basert på YPAO-måleresultater .....	96
Feilmeldinger fra YPAO .....	99
Advarselmeldinger fra YPAO .....	100

**NYTE LYD****101**

<b>Nytle av lydfeleffekter</b> .....	<b>101</b>
Velge din favorittlydmodus .....	101
Lytte til 3-dimensjonale lydfelt .....	102
Høre lydfeleffekter som er optimalisert for typen innhold .....	103
Høre lydfeleffekter uten surround-høytalere (Virtual CINEMA DSP) .....	105
Nytle surround-lyd med 5 høytalere plassert i front (Virtual CINEMA FRONT) .....	106
Hør surround-lyd med hodetelefoner (SILENT CINEMA) .....	107
<b>Lytte til ubehandlet avspilling</b> .....	<b>108</b>
Lytt til den originale lyden (straight decode) .....	108
Nytle multikanals avspilling uten lydfeleffekter (surround-dekoder) .....	109
Oppnå høyere kvalitet på avspilling (Pure Direct) .....	110
<b>Lytte til 3-dimensjonal lyd</b> .....	<b>111</b>
Avspilling med Dolby Atmos® og DTS:X™ .....	111
<b>Nytle din favoritt-lydmodus</b> .....	<b>112</b>
Nytle en mer kraftfull lyd fra lydkilden (Compressed Music Enhancer) .....	112
Styrke lavfrekvensområdet fra subwooferen .....	113
Nytle kraftfull lyd ved lavt volum .....	114
Gjøre det lett å høre dialoglyder .....	115
Høre basslyd med små høytalere (Extra Bass) .....	116
Nytle lyden bedre .....	117

**AVSPILLING****118**

<b>Grunnleggende avspillingsprosedyre</b> .....	<b>118</b>
Grunnleggende prosedyre for å spille av video og musikk .....	118
Elementenes navn og funksjoner på avspillingsskjermen .....	119
Elementenes navn og funksjoner på navigasjonsskjermen .....	120
<b>Spille av TV-lyd</b> .....	<b>121</b>
Spille av TV-lyd med eARC/ARC .....	121
Avspilling av TV-lyd med en digital optisk kabel .....	122
<b>Høre på radio</b> .....	<b>123</b>
Klargjøre for å høre på radio .....	123
Høre på radio .....	126
Vise Radio Data System-informasjonen .....	127
Vise DAB-informasjonen .....	128
Manuell registrering av en radiostasjon .....	129
Registrere FM-radiostasjoner automatisk (Auto Preset) .....	130
Sletting av forhåndsinnstilte stasjoner .....	131
<b>Spill av musikk med Bluetooth®-tilkoblingen</b> .....	<b>132</b>
Avspilling av musikk fra Bluetooth®-enhet på apparatet .....	132
Avspilling av musikk med Bluetooth® høytalere/hodetelefoner .....	133



<b>Spille av musikk med AirPlay .....</b>	<b>134</b>
Avspilling av musikk med AirPlay .....	134
<b>Spille av musikk lagret på en USB flash drive .....</b>	<b>135</b>
Spille av innhold fra USB flash drive .....	135
<b>Spille av musikk som er lagret på mediaservere (PCer/NAS) .....</b>	<b>137</b>
Avspilling av musikk lagret på mediaservere (PCer/NAS) .....	137
<b>Høre på internettradio .....</b>	<b>138</b>
Velge en radiokanal på Internett .....	138
<b>Lytte til musikk fra strømmetjenester .....</b>	<b>139</b>
Lytte til musikk fra en strømmetjeneste .....	139

## **NYTTIGE FUNKSJONER 140**

---

<b>Hvilemodustimerfunksjon .....</b>	<b>140</b>
Stille inn hvilemodus-timeren .....	140
<b>SCENE-funksjon .....</b>	<b>141</b>
Velge inngangskilde og favorittinnstillinger med ett trykk (SCENE) .....	141
Velge en registrert scene .....	142
Registrere en scene .....	144
<b>Snarveifunksjon .....</b>	<b>145</b>
Registrere et favorittinnhold som snarvei .....	145
Hente frem igjen et registrert innhold som snarvei .....	146

## **SPILLE AV I FLERE ROM (ZONES) 147**

---

<b>Klargjøre soner .....</b>	<b>147</b>
Avspilling i flere rom (flersone-funksjon) .....	147
Eksempler på multisone-konfigurasjon .....	148
Koble til sonehøytalere .....	149
<b>Betjening av Zones .....</b>	<b>151</b>
Slå av/på strømmen til soner .....	151
Grunnleggende prosedyre i Zone .....	152
Annen prosedyre i sone .....	153
Lytte til samme kilde i flere rom (party-modus) .....	154

## **KONFIGURASJONER 155**

---

<b>Konfigurering av apparatet .....</b>	<b>155</b>
Bruke menyen .....	155

**Konfigurere avspillingsinnstillinger for forskjellige avspillingskilder (Option-menyen) ..... 156**

Grunnleggende bruk av Option-menyen ..... 156

Option-menyens elementer ..... 158

Konfigurere volumet automatisk basert på YPAO-måleresultater ..... 159

Konfigurere DSP/Surround ..... 161

Korrigerer volumforskjeller under avspilling ..... 163

Aktivere Lipsync-justering ..... 165

Sjekker informasjon om audiosignal ..... 166

Sjekker informasjon om videosignalet ..... 167

Kombinere en lydinningskontakt med en HDMI inngangskontakt ..... 168

Velge en videokilde som skal vises sammen med den valgte lyd-kilden ..... 169

Stille inn bruken av Auto Play-funksjonen ..... 170

Konfigurere shuffle-innstillingen ..... 171

Konfigurere repeat-innstillingen ..... 172

Stille inn bruk av volumkontroll via AirPlay/Bluetooth ..... 173

Legge til en "NET RADIO"-radiostasjon i "Favorites"-mappen ..... 174

Fjerne en radiostasjon fra "Favorites"-mappen ..... 175

**Konfigurere forskjellige funksjoner (Setup-menyen) ..... 176**

Grunnleggende bruk av Setup-menyen ..... 176

Setup-menyens elementer ..... 178

Konfigurasjon av høyttalerinnstillingene ..... 187

Konfigurere HDMI-innstillingene ..... 200

Konfigurere lydinnstillingene ..... 209

Konfigurering av scene-innstillinger ..... 230

Konfigurering av flersone-innstillinger ..... 233

Konfigurere funksjonsinnstillingene ..... 245

Konfigurere nettverksinnstillingene ..... 268

Konfigurere Bluetooth®-innstillingene ..... 276

Konfigurere språkinnstillinger ..... 281

## **Konfigurere apparatets innstillinger ved å betjene kabinettets frontpanel (Frontdisplayets meny) ..... 282**

Grunnleggende bruk av Frontdisplayets meny .....	282
Frontdisplayets menyelementer .....	283
Justere lysstyrken på frontdisplayet .....	284
Sette strømtilførsel til på/standby for hver enkelt Zone .....	285
Stille inn bruk av volumet på frontpanelet .....	286
Stille inn bruk av inngangvalg på frontpanelet .....	287
Stille inn bruk av SCENE-knappen på frontpanelet .....	288
Stille inn bruk av betjeningslyd .....	289
Stille inn bruk av fjernkontrollen .....	290
Velge fjernkontroll-ID .....	291
Stille inn informasjonselementer som skal hoppes over ved betjening med SELECT/ENTER .....	292
Gjenopprette standardinnstillinger .....	293
Sikkerhetskopiering og gjenoppretting av alle innstillinger .....	294
Oppdatere fastvaren .....	296
Stille inn bruk av Retail Demo Mode .....	297

## **OPPDATER ..... 298**

### **Oppdatere apparatets fastvare ..... 298**

Fastvareoppdateringer .....	298
Oppdatere apparatets fastvare via nettverket .....	299
Oppdaterer apparatets fastvare ved hjelp av en USB flash drive .....	301

## **FEILSØKING ..... 302**

### **Når det oppstår et problem ..... 302**

Hvis det oppstår et problem skal du først sjekke følgende: .....	302
Problem med strøm, system eller fjernkontroll .....	303
Lydproblemer .....	313
Videoproblem .....	324
Problemer med FM/AM-radio .....	328
Problemer med DAB-radio .....	333
USB-problemer .....	338
Nettverksproblemer .....	342
Bluetooth®-problemer .....	353

### **Feilindikasjoner på frontdisplayet ..... 355**

Feilindikasjoner på frontdisplayet .....	355
--	-----

## **TILLEGG ..... 356**

### **Pleie og rengjøring ..... 356**

Pleie av frontpanelet .....	356
-----------------------------	-----

<b>Koble til et nettverk trådløst .....</b>	<b>357</b>
Velge en tilkoblingsmetode for trådløst nettverk .....	357
Sette opp trådløs tilkobling ved hjelp av WPS-knappen .....	358
Sette opp en trådløs tilkobling ved hjelp av en iPhone .....	359
Sette opp en trådløs tilkobling ved å velge fra listen med tilgjengelige tilgangspunkter .....	360
Sette opp en trådløs tilkobling manuelt .....	361
Sette opp trådløs tilkobling ved å bruke WPS PIN-kode .....	362
<b>Bruke front presence-høytalere .....</b>	<b>363</b>
Front presence-høytaleroppsett .....	363
Installere front presence-høytaleren i Fronthøyde-posisjon .....	364
Installere front presence-høytalere i takmontert posisjon .....	365
Bruke Dolby Enabled-høytalere som front presence-høytalere .....	366
<b>Støttede enheter og filformater .....</b>	<b>367</b>
Støttede Bluetooth®-enheter .....	367
Støttede USB-enheter .....	368
Støttede filformater .....	369
<b>Soneutgang .....</b>	<b>370</b>
Flersoneutgang .....	370
<b>Varemerker .....</b>	<b>371</b>
Varemerker .....	371
<b>Spesifikasjoner .....</b>	<b>373</b>
Spesifikasjoner .....	373
<b>Standardinnstillinger .....</b>	<b>380</b>
Standardinnstillinger i Option-menyen .....	380
Nettverksinnstillinger i Setup-menyen .....	381
Standardinnstillinger for frontdisplayets meny .....	386

# FØR DU BRUKER APPARATET

## Les dette først

### Hvordan bruke denne håndboken

---

Takk for at du har kjøpt et Yamaha-produkt.

- Dette apparatet er et produkt for avspilling av video og musikk hjemme.
- Denne håndboken forklarer forberedelser og betjening for vanlige brukere av apparatet.
- For å kunne bruke apparatet på en sikker og korrekt måte må du lese denne håndboken nøye før bruk.

Når du leser håndboken må du merke deg følgende punkter.

- Illustrasjonene av hovedenheten (apparatet) som brukes i denne håndboken er fra USA-modellen, med mindre annet er angitt.
- Denne håndboken forklarer hovedsakelig bruk av menyen som vises på TVen.
- Denne håndboken forklarer betjening ved bruk av den medfølgende fjernkontrollen.
- Denne håndboken beskriver “iPod touch”, “iPhone” og “iPad” som “iPhone”. “iPhone” refererer til “iPod touch”, “iPhone” og “iPad” med mindre annet er angitt.
- Symboler og signalord i denne håndboken



#### **FORSIKTIGHET:**

Angir sikkerhetstiltak i forhold til risiko for mindre eller moderat personskade.

#### **MERKNAD:**

Indikerer forsiktighetsregler for å unngå mulig feil/skade på apparatet og tap av data i apparatet.

#### **MERK:**

Indikerer instruksjoner og tilleggsforklaringer for optimal bruk.

[Søkeord]:

Angir et søkeord som brukes i søk. Dette fungerer som en kobling fra “Hurtigstartveiledning” til “Brukerveiledning” og så videre.

#### **MERK**

Les “Sikkerhetsbrosjyre” og “Hurtigstartveiledning” først.

## **Ordbok**

---

Du finner en ordbok med termene som brukes i denne håndboken på nettsiden nedenfor: Der finner du forklaringer av terminologi og teknologier for dette produktet og for Yamaha AV-produkter generelt.

<https://manual.yamaha.com/av/cm/glossary/>

## Kontroll av tilbehøret

### Kontroll av tilbehøret

Kontroller at følgende tilbehør er levert med produktet.

- AM-antenne (Unntatt modeller for UK, Europa, Russland og Australia)



- FM-antenne (Unntatt modeller for UK, Europa, Russland og Australia)

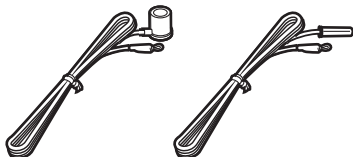

\* Én av de ovenstående er levert, avhengig av regionen for kjøpet.

- DAB/FM-antenne (Modeller for UK, Europa, Russland og Australia)



- Strømkabel



\* Den medfølgende strømkabelen er forskjellig, avhengig av regionen for kjøpet.

- YPAO-mikrofon

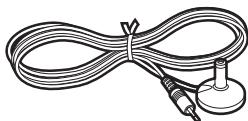

- Fjernkontroll
- Batterier (AAA, R03, UM-4) (x2)
- Hurtigstartveiledning
- Sikkerhetsbrosjyre

#### MERK

Tilgang til Yamaha Downloads-nettstedet for nedlasting av den nyeste Hurtigstartveiledning.  
<http://download.yamaha.com/>

## Bruke fjernkontrollen

### Sette inn batteriene i fjernkontrollen

---

Sett inn batteriene riktig vei.

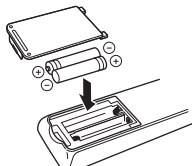



## Fjernkontrollens rekkevidde

---

Fjernkontrollens rekkevidde er vist i følgende figur.

Pek fjernkontrollen mot fjernkontrollsensoren på apparatet.

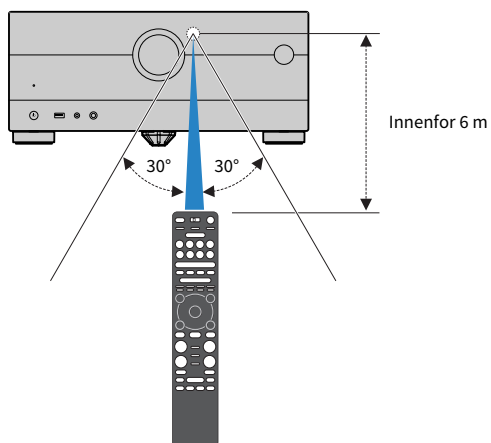

# EGENSKAPER

## Hva du kan gjøre med apparatet

### Støtter forskjellige høyttalersystemer

---

I samsvar med antall høyttalere du bruker kan du nyte din favoritt blant de akustiske rommene i forskjellige stiler.

- 7.1/5.1.2-kanals system
- 5.1.2-kanals system
- 7.1-kanals system
- 5.1-kanals system
- 3.1.2-kanals system
- 3.1-kanals system
- 2.1-kanals system
- Virtual CINEMA FRONT
- Flersone-funksjoner
- Bi-amp-tilkobling

#### Relaterte lenker

- "Høyttalersystemer som er anbefalt for apparatet (grunnleggende oppsett)" (s.38)
- "Andre høyttalersystemer (grunnleggende oppsett)" (s.40)
- "Høyttalersystemer som bruker apparatets interne forsterker (avansert oppsett)" (s.55)

## **Optimaliserer høyttalerinnstillingene automatisk**

---

YPAO-funksjonen detekterer høyttalere som er tilkoblet, måler avstanden fra disse til dine lytteposisjoner (måleposisjoner) ved hjelp av YPAO mikrofonmåling, og optimaliserer deretter høyttalerinnstillingene, som f.eks. volumbalanse og akustiske parametere for tilpasning til ditt rom (YPAO: Yamaha Parametric room Acoustic Optimizer).

- "Rekkefølge for høyttalerkonfigurasjoner" (s.90)

## Nyte lydfelteffekter med kraftfull tilstedeværelse

---

Apparatet er utstyrt med et bredt utvalg av lydprogrammer og surround-dekodere som lar deg nyte avspillingskilder med din favorittlydmodus (som f.eks. lydfelteffekt eller stereoavspilling).

- "Lytt til 3-dimensjonale lydfelt" (s.102)
- "Høre lydfelteffekter som er optimalisert for typen innhold" (s.103)
- "Høre lydfelteffekter uten surround-høytalere (Virtual CINEMA DSP)" (s.105)
- "Hør surround-lyd med hodetelefoner (SILENT CINEMA)" (s.107)
- "Lytt til den originale lyden (straight decode)" (s.108)
- "Nyte multikanals avspilling uten lydfelteffekter (surround-dekoder)" (s.109)
- "Oppnå høyere kvalitet på avspilling (Pure Direct)" (s.110)
- "Høre basslyd med små høytalere (Extra Bass)" (s.116)
- "Nyte en mer kraftfull lyd fra lydkilden (Compressed Music Enhancer)" (s.112)
- "Avspilling med Dolby Atmos® og DTS:X™" (s.111)

## **Stort spekter av støttet innhold via nettverk**

---

Når apparatet er koblet til et nettverk kan du spille av forskjellige typer innhold på apparatet via nettverket.

- "Avspilling av musikk med AirPlay" (s.134)
- "Avspilling av musikk lagret på mediaservere (PCer/NAS)" (s.137)
- "Velge en radiokanal på Internett" (s.138)
- "Lytte til musikk fra en strømmetjeneste" (s.139)

## **Spille av innhold fra forskjellige enheter**

---

Et antall HDMI-kontakter og forskjellige inn- og utgangskontakter på apparatet lar deg koble til videoenheter (som f.eks. BD/DVD-spillere), audioenheter (som f.eks. CD-spillere), Bluetooth-enheter (som f.eks. smarttelefoner), spillkonsoller, USB-flash drive-enheter og andre enheter. Du kan spille av innhold fra dem eller stille inn på en radiostasjon.

- "Høre på radio" (s.126)
- "Avspilling av musikk fra Bluetooth®-enhet på apparatet" (s.132)
- "Spille av innhold fra USB flash drive" (s.135)

## Nyttige funksjoner

---

Apparatet er utstyrt med forskjellige nyttige funksjoner. SCENE-funksjonene lar deg velge inngangskilde og innstillinger som er registrert for den aktuelle scenen, som f.eks. lydprogram og Compressed Music Enhancer på/av, med kun ett trykk. Du kan hente frem lagret innhold (som f.eks. musikk lagret på medieservere og internettradiostasjoner) ved å velge snarveisnummeret. Når apparatet er koblet til en TV som er kompatibel med HDMI Control ved hjelp av en HDMI-kabel, og en BD/DVD-spiller med hver sin HDMI-kabel, kan du styre apparatet (f.eks. strøm og volum) med TVens fjernkontroll.

- "Velge inngangskilde og favorittinnstillinger med ett trykk (SCENE)" (s.141)
- "Registrere et favorittinnhold som snarvei" (s.145)
- "Spille av TV-lyd med eARC/ARC" (s.121)

## **Støtte for trådløse høyttalere**

---

Apparatet er utstyrt med funksjon for trådløs tilkobling til høyttalere. Du kan nyte avspilling på apparatet ved hjelp av Bluetooth høyttalere/hodetelefoner. Ved bruk av enheter som støtter MusicCast Surround-funksjonen kan også surround-høyttalerne og subwooferen være trådløse.

- "Avspilling av musikk med Bluetooth® høyttalere/hodetelefoner" (s.133)
- "Konfigurere trådløse høyttalere" (s.88)



## Nyttige applikasjoner

### "AV SETUP GUIDE"

---



AV SETUP GUIDE er en applikasjon som hjelper deg med kabeltilkoblinger mellom AV-mottaker og avspillingsenheter, og med oppsett av AV-mottaker. Denne appen veileder deg gjennom de forskjellige innstillingene, som f.eks. høyttalertilkoblinger, tilkobling av TV og avspillingsenheter samt valg av høyttalersystem.

For mer informasjon, søk på "AV SETUP GUIDE" på App Store eller Google Play.

## "MusicCast Controller"

---



MusicCast Controller er en applikasjon som lar deg linke en MusicCast-kompatibel enhet til andre MusicCast-kompatible enheter i andre rom og spille disse av samtidig. Denne appen lar deg bruke smarttelefon eller andre mobile enheter istedenfor fjernkontrollen slik at du enkelt kan velge å spille av eller konfigurere apparatet og MusicCast-kompatible enheter.

For mer informasjon, søk på "MusicCast Controller" på App Store eller Google Play.

# DELENES NAVN OG FUNKSJONER

## Enhets chassis

### Delenes navn og funksjoner på frontpanelet

Navn på deler og funksjoner på frontpanelet er som følger.

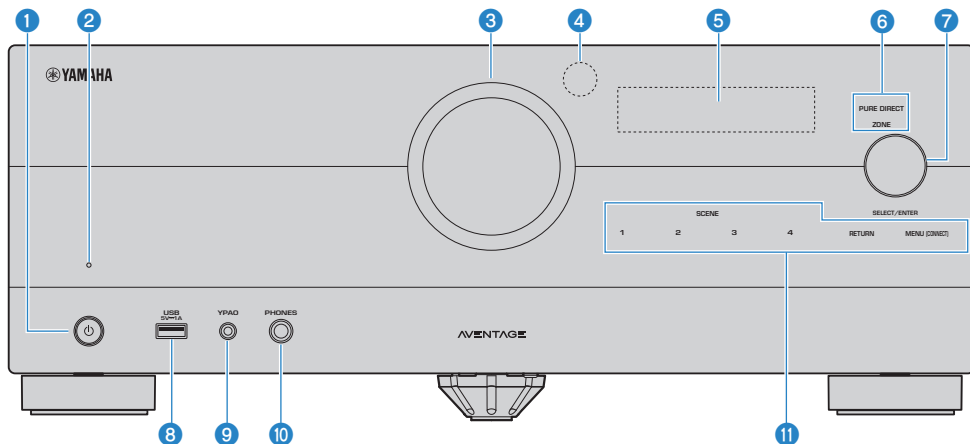

**1** **(strøm)**

Slå hovedsonen på/av (standby) (s.83).

**2** **Standby-indikator**

Lyser når apparatet er i standby-modus under en av følgende betingelser.

- HDMI Control er aktivert (s.200)
- Standby Through er aktivert (s.202)
- Nettverk Standby er aktivert (s.273)
- Bluetooth Standby er aktivert (s.278)

**3** **VOLUM**

Justerer volumet.

**4** **Fjernkontrollsensor**

Mottar fjernkontrollsignaler (infrarøde) (s.13).

**5** **Frontdisplay**

Viser informasjon og meny (s.25).

**MERK**

Ved høy eller lav temperatur kan tegn bli vanskeligere å se på grunn av LCD-skjermens egenskaper. Dette er ikke en feil.

**6 Indikator**

Lyser under følgende betingelse.

**PURE DIRECT**

Lyser når PURE DIRECT er aktiv (s.110).

**ZONE**

Lyser når den aktuelle Zone slås på (s.151).

**7 SELECT/ENTER**

Velger inngangskilden og betjener frontdisplayet.

**8 USB-kontakt**

For tilkobling av en USB-flash-enhet (s.135).

**9 YPAO-kontakt**

For tilkobling av medfølgende YPAO-mikrofon (s.90).

**10 PHONES-kontakt**

For tilkobling av hodetelefoner.

**11 Berøringspanel**

For betjening med berøring. Det høres en betjeningslyd.

**SCENE**

Skifter, med ett trykk, mellom flere sett med innstillinger ved hjelp av SCENE-funksjonen. Slår også på apparatet når det er i standby-modus (s.141).

**RETURN**

Betjener "Front Display"-menyen.

**MENU (CONNECT)**

Betjener "Front Display"-menyen.

Går til MusicCast nettverkstillegg og oppsett av trådløst LAN ved å holde nede i 5 sekunder.

**Relaterte lenker**

"Pleie av frontpanelet" (s.356)

## Frontdisplay

### Delenes navn og funksjoner på frontdisplayet

Navn på deler og funksjoner på frontdisplayet er som følger.

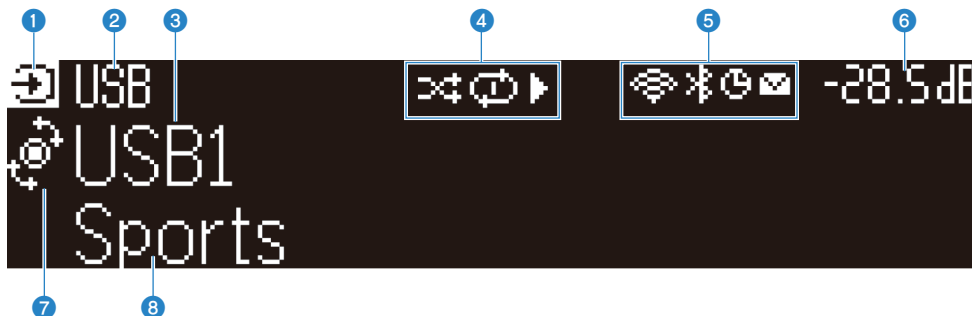

#### 1 Betjeningsmodusikon

Viser den gjeldende modusen for frontdisplayet (inngangsvalgmodusen eller infovalgmodusen).

#### 2 Standardnavn på inngang

Viser standardnavnet når du har endret navn på inngangskilden.

#### 3 Hovedinformasjon

Viser informasjon som for eksempel gjeldende inngangsnavn, inngangsinformasjon i henhold til modusen til frontdisplayet.

#### 4 Avspillingsstatusikon

##### Tilfeldig rekkefølge

Lyser når shuffle-innstillingen er på (s.171).

##### Repeat

Lyser når repeat-innstillingen er på (s.172).

##### Spill av / pause / stopp

Lyser når apparatet spiller av en sang, settes på pause eller stopper.

#### 5 Statusikon

##### Trådløst LAN

Lyser mens apparatet er koblet til et trådløst nettverk (s.357).

##### Bluetooth

Lyser mens apparatet er koblet til en Bluetooth-enhet (s.132).

##### Hvilemodus-timer

Lyser mens hvilemodus-timeren er på (s.140).

##### Fastvareoppdatering

Lyser når en fastvareoppdatering er tilgjengelig via nettverket (s.298).

#### 6 Volum

Indikerer gjeldende volum.

**7 SELECT/ENTER-indikator**

Viser den tilgjengelige SELECT/ENTER-statusen (trykk på eller dreii) for displayområdet til høyre.

**8 Tilleggsinformasjon**

Viser tilleggsinformasjon om gjeldende inngangskilde som for eksempel Reception (Mottak) eller DSP program (DSP-program).

**MERK**

- Avhengig av innholdet i avspillingen, kan det hende at apparatet ikke oppnår riktig avspillingsstatus. For mer informasjon om avspillingsstatus, se i MusicCast Controller-appen eller din programvare for avspilling.
- Hvis apparatet er slaveenheten for MusicCast-nettverket, vises avspillingsstatusen som følger, avhengig av masterenheten.
  - Avspillingsikonet tenes på frontdisplayet på apparatet når innholdet for lydavspilling velges som inngangskilde for masterenheten, og masterenheten settes på pause.
  - Avspillingsikonet er alltid tent på apparatets frontdisplay når "HDMI", "AUDIO", "PHONO", "TV" eller "TUNER" er valgt som inngangskilde for masterenheten.

## Valg av inngangsinformasjon som vises på frontdisplayet

I infovalgmodusen viser frontdisplayet tilleggsinformasjon om inngangskilden.

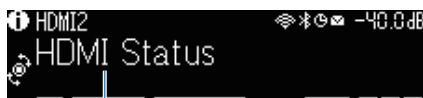

Element

Trykk på SELECT/ENTER på frontpanelet for å veksle frontdisplayet til infovalgmodus. Drei SELECT/ENTER for å velge mellom de forskjellige elementene. Tilleggsinformasjonen vises under elementet.

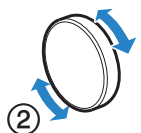
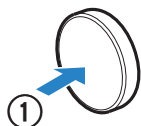

Viste elementer varierer avhengig av inngangskilden.

Nåværende inngangskilde	Vist element
<b>HDMI</b>	
<b>AUDIO</b>	DSP Program, Audio Decoder, Output Channel, HDMI Status, System Status
<b>PHONO</b>	
<b>TV</b>	
<b>TUNER (FM/AM)</b>	Mottak, DSP Program, Audio Decoder, Output Channel, HDMI Status, System Status (Kun modeller for UK, Europa og Russland) Radio Data System-data er også tilgjengelig når apparatet er stilt inn på en Radio Data System-kringkastingsstasjon. For mer informasjon, se følgende: <ul style="list-style-type: none"> <li>• "Vise Radio Data System-informasjonen" (s.127)</li> </ul>
<b>TUNER (DAB)</b>	(Kun modeller for UK, Europa, Russland og Australia) For mer informasjon, se følgende: <ul style="list-style-type: none"> <li>• "Vise DAB-informasjonen" (s.128)</li> </ul>
<b>SERVER</b>	Song, Artist, Album, IP Address, Ethernet MAC Address, Wi-Fi MAC Address, DSP Program, Audio Decoder, Output Channel, HDMI Status, System Status
<b>NET RADIO</b>	Station, IP Address, Ethernet MAC Address, Wi-Fi MAC Address, DSP Program, Audio Decoder, Output Channel, HDMI Status, System Status, Song, Album
<b>Deezer</b>	Track, Artist, Album, IP Address, Ethernet MAC Address, Wi-Fi MAC Address, DSP Program, Audio Decoder, Output Channel, HDMI Status, System Status
<b>musikkstrømmetjenester (med avspillingsinformasjon)</b>	Song, Artist, Album, IP Address, Ethernet MAC Address, Wi-Fi MAC Address, DSP Program, Audio Decoder, Output Channel, HDMI Status, System Status
<b>AirPlay</b>	

Nåværende inngangskilde	Vist element
<b>musikkstrømmetjenester</b> (uten avspillingsinformasjon) <b>Alexa</b> <b>MusicCast Link</b>	DSP Program, Audio Decoder, Output Channel, HDMI Status, System Status, IP Address, Ethernet MAC Address, Wi-Fi MAC Address
<b>Bluetooth</b> <b>USB</b>	Song, Artist, Album, DSP Program, Audio Decoder, Output Channel, HDMI Status, System Status

**MERK**

- Du kan stille inn "Information Skip" i "Front Display"-menyen for å hoppe over informasjonselementer på frontdisplayet.
- Hvis du ikke betjener SELECT/ENTER i noen sekunder, veksler frontdisplayet til inngangvalgmodusen automatisk.

**Relaterte lenker**

"Stille inn informasjonselementer som skal hoppes over ved betjening med SELECT/ENTER" (s.292)

**■ Output Channel**

Viser informasjon om høyttalerterminaler som sender ut lyd nå. Ingen lyd angis med et understrekingstegn.



Indikatorer

**■ HDMI Status**

Informasjon om HDMI inngangskontakter (tilkobling) og HDMI-utgangskontakten (tilkobling) vises. Ingen tilkobling indikeres med understrek.

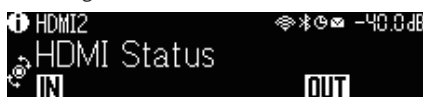
**■ System Status**

Viser følgende systeminformasjon. Et understrekingstegn indikerer at noe er deaktivert.

- ECO: Eco-modus er aktivert.
- PARTY: Party-modus er aktivert.
- MASTER: Apparatet er masterenheten i MusicCast-nettverket.





## Delenes navn og funksjoner på det bakre panelet

Navn på deler og funksjoner på det bakre panelet er som følger.

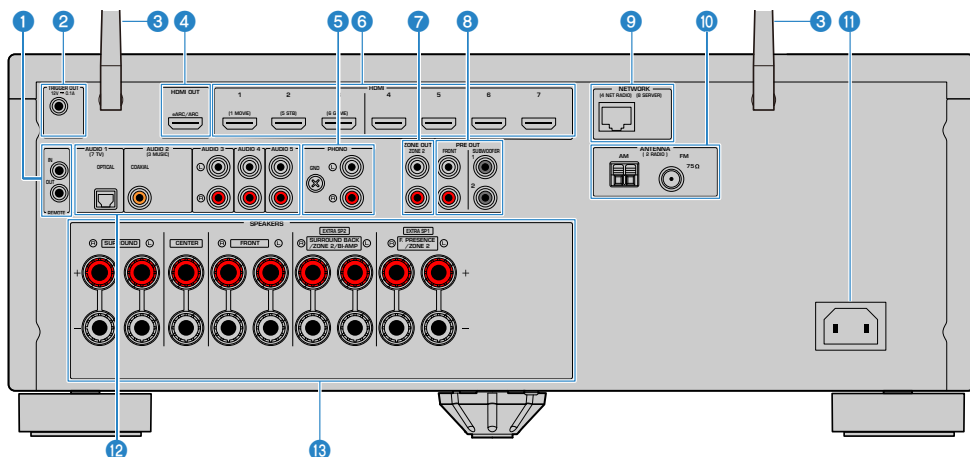

- Området rundt video/audio-utgangskontaktene er hvitmerket på det fysiske produktet for å hindre feiltilkoblinger.

### 1 REMOTE IN/OUT-kontakter

For tilkobling til sender/mottaker for infrarøde signaler som lar deg bruke apparatet og andre enheter fra et annet rom (s.80).

### 2 TRIGGER OUT-kontakt

For tilkobling til en enhet som støtter utløserfunksjonen (s.79).

### 3 Trådløse antenner

For trådløs (Wi-Fi) tilkobling til et nettverk (s.75 og Bluetooth-tilkobling (s.132)).

### 4 HDMI OUT-kontakt

For tilkobling til HDMI-kompatibel TV og sending av video/audio-signaler (s.67). Når eARC/ARC, TV-lydsignaler også mottas.

### 5 PHONO-kontakter

For tilkobling til platespiller (s.70).

### 6 HDMI 1-7-kontakter

For tilkobling til HDMI-kompatible avspillingsenheter og mottak av video/audio-signaler (s.69).

### 7 ZONE OUT-kontakter

For tilkobling til den eksterne forsterkeren som brukes i et annet rom (Zone2) og for sending av lyd (s.150).

### 8 PRE OUT-kontakter

For tilkobling til en subwoofer med innebygd forsterker (s.66) eller en ekstern effektførsterker (s.78).

**9 NETWORK-kontakt**

For kablet tilkobling til et nettverk (s.76).

**10 ANTENNA-kontakter**

For tilkobling til radioantennene (s.71).

**11 AC IN-kontakt**

For tilkobling av den medfølgende strømkabelen (s.82).

**12 AUDIO 1-5-kontakter**

For tilkobling til audio-avspillingsenheter og mottak av audio-signaler (s.70).

**13 SPEAKERS-kontakter**

For tilkobling til høyttalere (s.34).

# Fjernkontroll

## Delenes navn og funksjoner på fjernkontrollen

Navn på deler og funksjoner på den medfølgende fjernkontrollen.

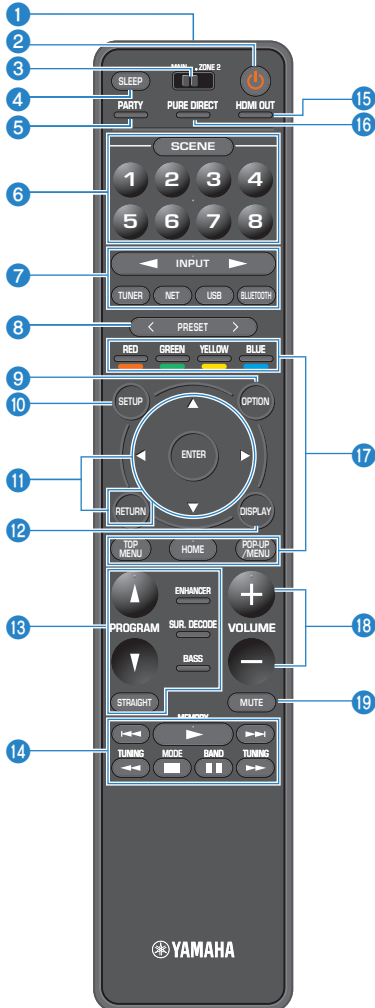

**1 Fjernkontrollens signalsender**

Sender fjernkontrollsignaler (infrarøde).

**2  (strøm)-knapp**

Slår på/av sonen valgt med sonebryteren (s.151).

**3 Zone-bryter**

Endrer sonen som kontrolleres av fjernkontrollen (s.152).

**4 SLEEP-knapp**

Stiller inn hvilemodus-timeren (s.140).

**5 PARTY-knapp**

Slår party-modus på/av (s.154).

**6 SCENE-knapper**

Skifter, med ett trykk, mellom flere sett med innstillinger ved hjelp av SCENE-funksjonen. Slår også på apparatet når det er i standby-modus (s.141).

**7 Valgknapper for innganger**

Velger en inngangskilde for avspilling.

**MERK**

Trykk på NET gjentatte ganger for å velge en ønsket nettverkskilde.

**8 11 14 17 18 19 Betjeningsknapper for ekstern enhet**

Kontrollerer avspilling på den HDMI Control-kompatible avspillingsenheten. Og lar deg bruke avspillingsfunksjoner for USB-flash-enheten eller musikkmediaserver (PC/NAS).

**MERK**

Avspillingsenhetene må støtte HDMI Control. Noen HDMI Control-kompatible enheter kan ikke brukes.

**8 PRESET-knapper**

Velger en forhåndsinnstilt radiostasjon (s.126).

Henter frem Bluetooth-, USB- eller nettverksinnhold som er registrert som en snarvei (s.146).

**9 OPTION-knapp**

Viser Option-menyen på TV-en (s.156).

**10 SETUP-knapp**

Viser Setup-menyen på TV-en (s.176).

**11 ENTER/Markør, RETURN-taster**

Betjener menyen på TV-en.

**12 DISPLAY-knapp**

Slår på/av navigasjonsskjermen, avspillingskjermen osv.

**13 Lydmodus-knapper**

Velger et lydprogram eller en surround-dekoder (s.101).

**14 Avspillingsbetjeningsknapper**

Kontrollerer avspilling av USB-minnepinner, musikkmedieserver (PC-er/NAS) eller radio.

**15 HDMI OUT-knapp**

Slår HDMI-utgangen av/på (s.118).

**16 PURE DIRECT-knapp**

Aktiverer/deaktiverer Pure Direct (s.110).

**18 VOLUME-knapper**

Justerer volumet.

**19 MUTE-knapp**

Demper lydutgangen.

# FORBEREDELSE

## Før du starter

### Navn og funksjoner for høyttalere

Navn og funksjoner på høyttalere som er koblet til apparatet er som følger.

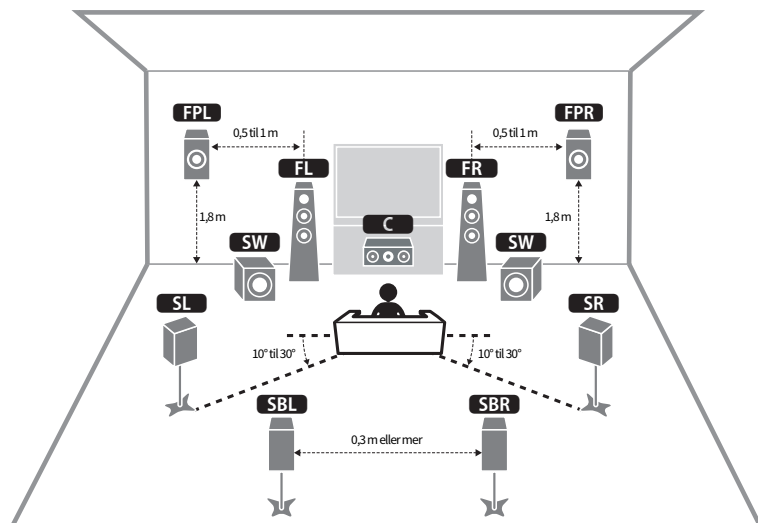

Høyttalertype	Fork.	Funksjon
Front	<b>FL / FR</b>	Produserer frontkanalyder (stereolyder).
Center	<b>C</b>	Produserer senterkanalyder (som f.eks. filmdialog og vokal).
Surround	<b>SL / SR</b>	Produserer surround-kanalyder.
Surround back	<b>SBL / SBR</b>	Produserer surround back-kanalyder.
Front presence	<b>FPL / FPR</b>	Produserer CINEMA DSP 3D-effektlyder eller height channel-lyder med Dolby Atmos- og DTS:X-innhold.
Subwoofer	<b>SW</b>	Produserer LFE (lavfrekvenseffekt)-kanalyder og forsterker bass-delene i andre kanaler.

#### MERK

- Bruk dette diagrammet som referanse for det ideelle høyttaleroppsettet for apparatet. Ditt høyttaleroppsett trenger imidlertid ikke å stemme nøyaktig med diagrammet. Den automatiske høyttalerinnstilling (YPAO) kan brukes til automatisk optimalisering av høyttalerinnstillingene (som f.eks. avstand) for tilpasning til det faktiske høyttaleroppsettet.
- Apparatet har tre oppsettmønstrene for front presence-høyttalere. Du kan velge et oppsettmønster som passer i ditt lytemiljø. Du kan bruke Dolby Atmos, DTS:X eller CINEMA DSP 3D med alle oppsettmønstre.

**Relaterte lenker**

- "Rekkefølge i forberedelsene (med surroundhøytalere tilkoblet med høyttalerkabler)" (s.36)
- "Rekkefølge i forberedelsene (med surroundhøytalere trådløst tilkoblet)" (s.37)
- "Front presence-høytaleroppsett" (s.363)

## Rekkefølge i forberedelsene

---

### Rekkefølge i forberedelsene (med surroundhøytalere tilkoblet med høyttalerkabler)

Grunnleggende rekkefølge i forberedelsene for bruk av apparatet er som følger.

- 1 Plasser høyttalerne.**
- 2 Koble til høyttalere.**
- 3 Koble til en TV.**
- 4 Koble til avspillingsenheter.**
- 5 Koble til radioantennene.**
- 6 Klargjør for tilkobling til et nettverk.**
- 7 Still inn MusicCast-nettverk.**
- 8 Tilordne høyttalerkonfigurasjon.**
- 9 Konfigurer høyttalerinnstillingene.**

#### Relaterte lenker

"Hvordan plassere høyttalere (høyttalersystemer)" (s.38)



## **Rekkefølge i forberedelsene (med surroundhøytalere trådløst tilkoblet)**

Grunnleggende rekkefølge i forberedelsene med surroundhøytalere trådløst tilkoblet er som følger.

- 1 Plasser høytalerne.**
- 2 Koble til høytalere.**
- 3 Koble til en TV.**
- 4 Koble til avspillingsenheter.**
- 5 Koble til radioantennene.**
- 6 Klargjør for tilkobling til et nettverk.**
- 7 Still inn MusicCast-nettverk.**
- 8 Koble til trådløse høytalere.**
- 9 Tilordne høytalerkonfigurasjon.**
- 10 Konfigurer høytalerinnstillingene.**

### **Relaterte lenker**

"Hvordan plassere høytalere (høytalersystemer)" (s.38)

## Hvordan plassere høyttalere (høyttalersystemer)

### Høyttalersystemer som er anbefalt for apparatet (grunnleggende oppsett)

Dette høyttalersystemet henter ut den fulle ytelsen i apparatet.

Du kan nyte et meget naturlig 3-dimensjonalt lydfelt med alle typer innhold. Vi anbefaler dette høyttalersystemet for Dolby Atmos- eller DTS:X-innhold.

[Søkeord]#Q01 Høyttalersystemer

#### ■ 7.1/5.1.2-kanals system

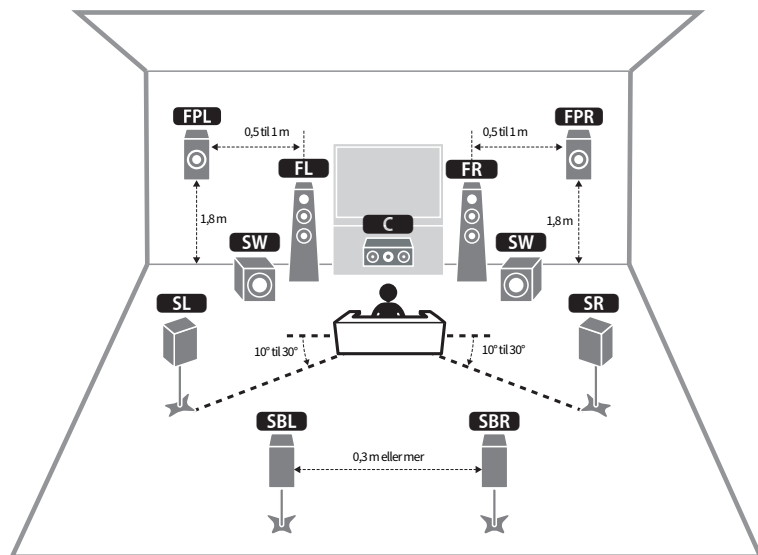

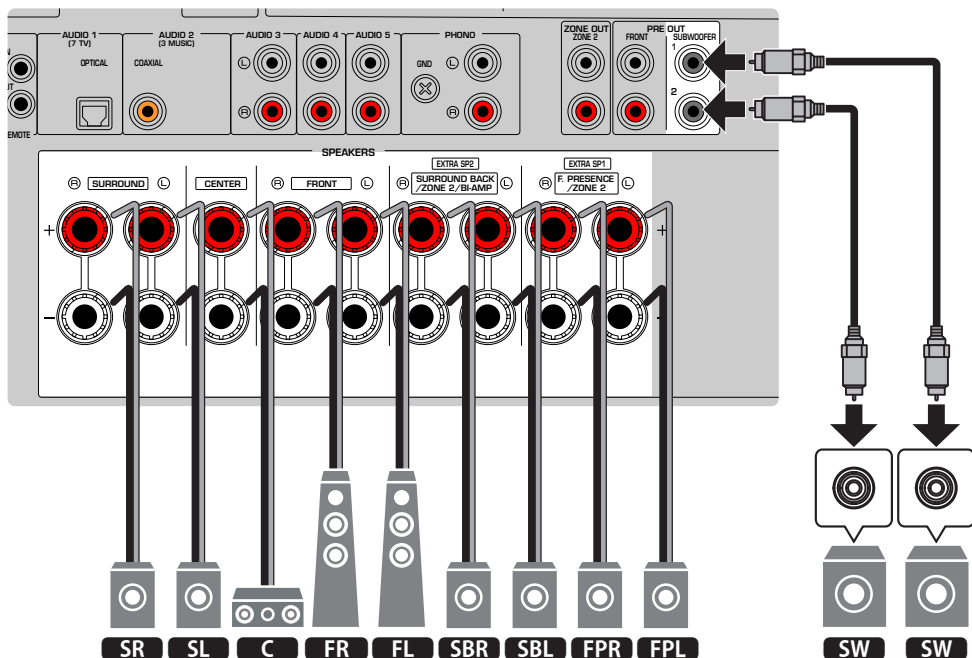

## MERK

- Surround back-høyttalere og front presence-høyttalere avgir ikke lyd samtidig. Apparatet skifter automatisk mellom høyttalere som skal brukes, avhengig av inngangssignalet og CINEMA DSP 3D.
- Når front presence-høyttalere installeres i taket over lytteposisjonen, eller ved bruk av Dolby Enabled-høyttalere som front presence-høyttalere, må front presence-høyttalernes oppsettningsstillinger endres.
- Du kan også koble til opp til 2 subwoofere (med innebygd forsterker) til apparatet. To subwoofere som er koblet til apparatet sender ut de samme lydene.
- Når du bruker kun én subwoofer kan du sette den enten på venstre eller høyre side.

## Relaterte lenker

- "Krav til høyttalere" (s.62)
- "Stille inn oppsett for front presence-høyttalere" (s.190)

## Andre høyttalersystemer (grunnleggende oppsett)

### 5.1.2-kanals system

For å få full effekt av Dolby Atmos- eller DTS:X-innhold, anbefaler vi dette høyttalersystemet. Front presence-høyttalerne produserer et naturlig 3-dimensjonalt surroundlydfelt, inkludert fra taket.

[Søkeord]#Q01 Høyttalersystemer

#### ■ For oppsett med front presence-høyttalere i fronthøyde-posisjon

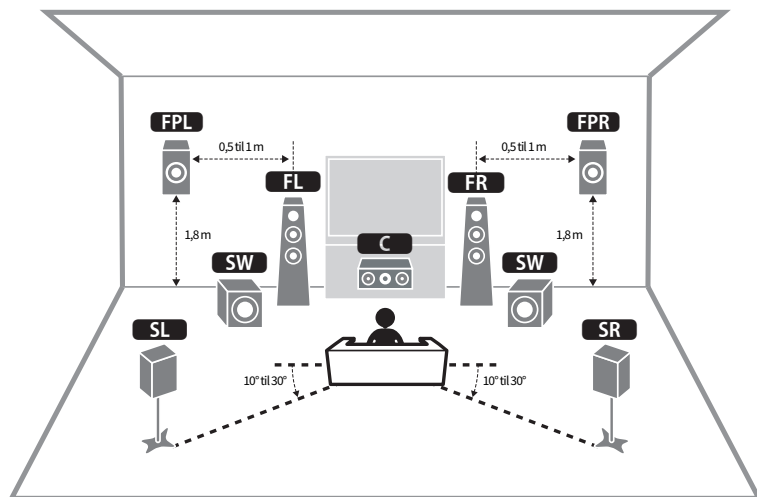

■ For oppsett med front presence-høyttalere i takmontert posisjon

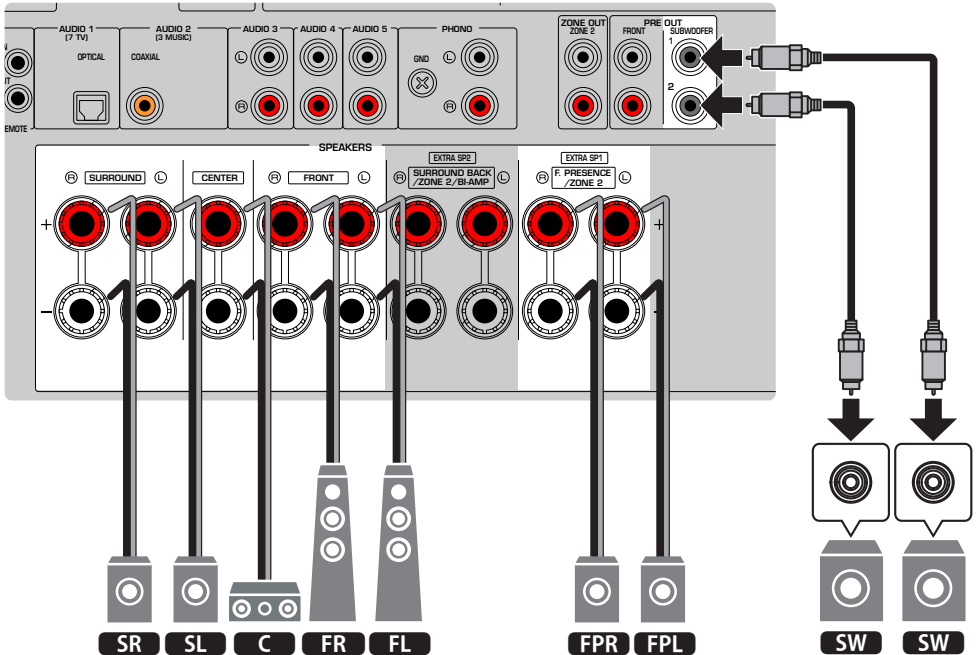
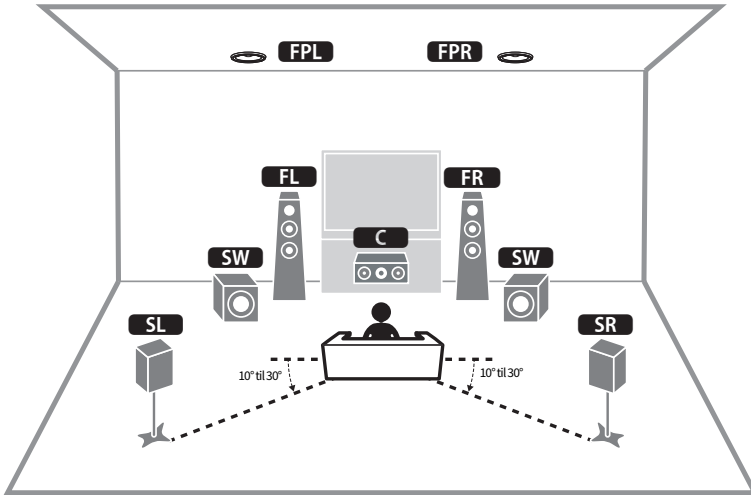

### **MERK**

- Når front presence-høyttalerne installeres i taket over lytteposisjonen, eller ved bruk av Dolby Enabled-høyttalere som front presence-høyttalere, må front presence-høyttalernes oppsettinnstillinger endres.
- Du kan også koble til opp til 2 subwoofere (med innebygd forsterker) til apparatet. To subwoofere som er koblet til apparatet sender ut de samme lydene.
- Når du bruker kun én subwoofer kan du sette den enten på venstre eller høyre side.

### **Relaterte lenker**

- "Krav til høyttalere" (s.62)
- "Stille inn oppsett for front presence-høyttalere" (s.190)

## 7.1-kanals system

Høyttalersystemet lar deg nyte utvidet surround-lyd ved hjelp av surround back-høyttalere.

[Søkeord]#Q01 Høyttalersystemer

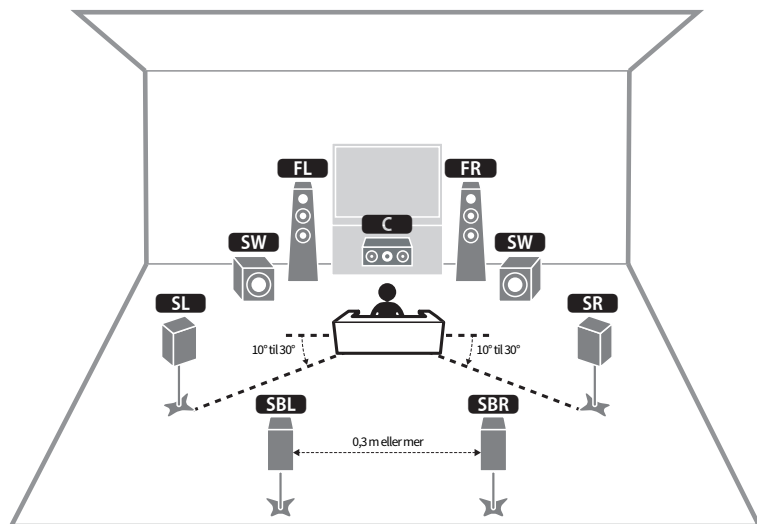

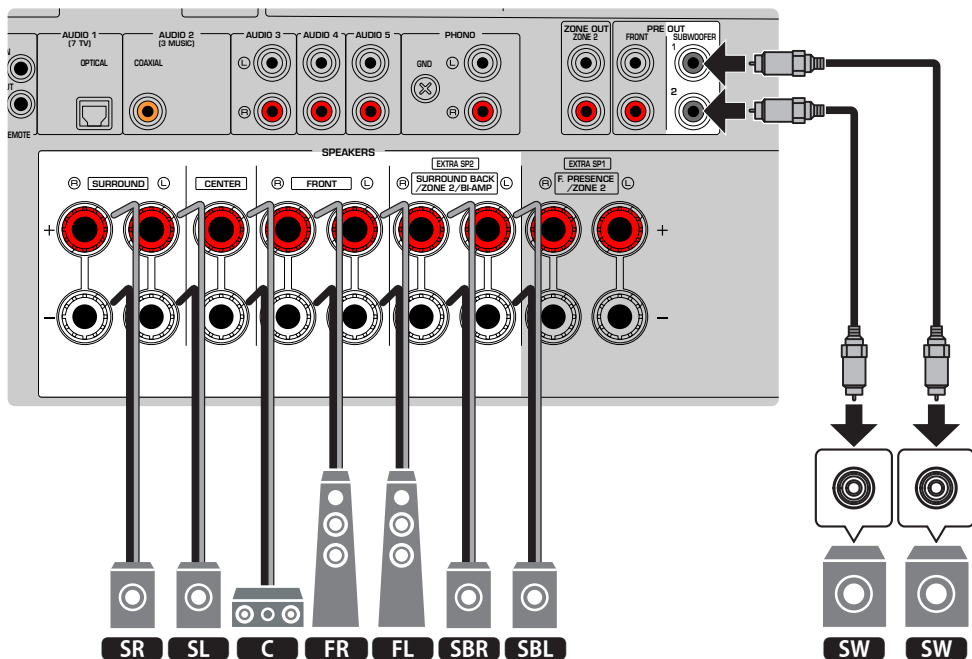

### MERK

- Du kan også koble til opp til 2 subwoofere (med innebygd forsterker) til apparatet. To subwoofere som er koblet til apparatet sender ut de samme lydene.
- Når du bruker kun én subwoofer kan du sette den enten på venstre eller høyre side.

### Relaterte lenker

"Krav til høyttalere" (s.62)



## 5.1-kanals system

Dette er et grunnleggende høyttaleroppsett som anbefales for surround-lyd.

[Søkeord]#Q01 Høyttalersystemer

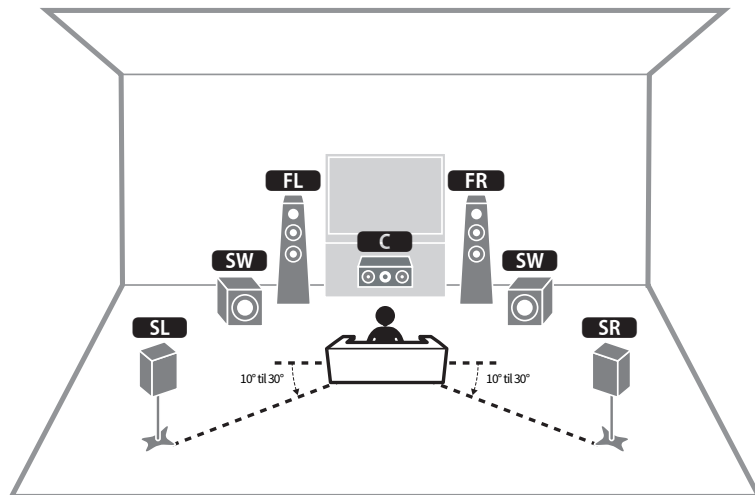

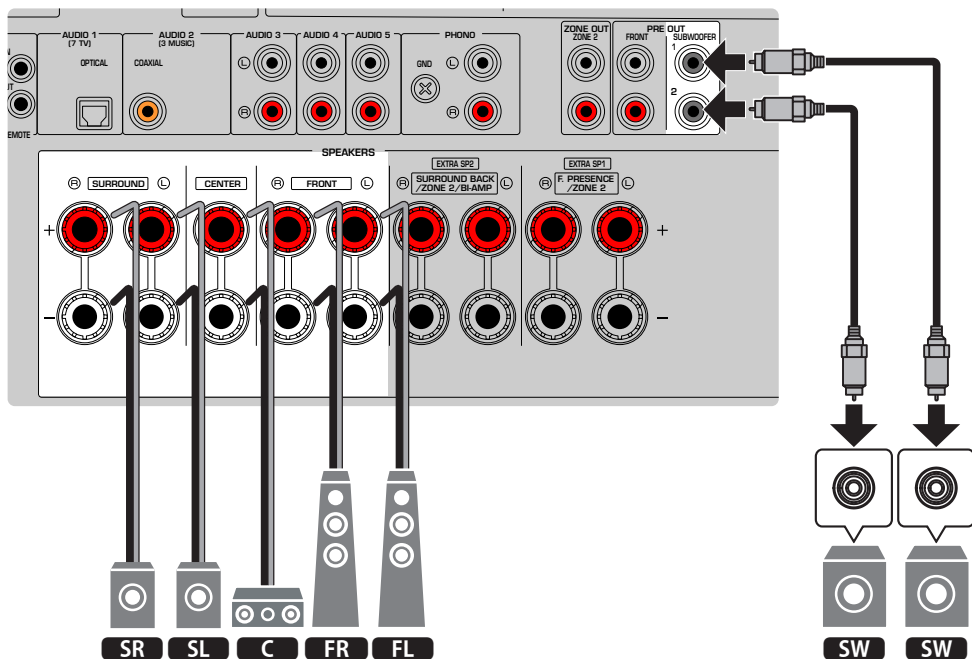

**MERK**

- Du kan også koble til opp til 2 subwoofere (med innebygd forsterker) til apparatet. To subwoofere som er koblet til apparatet sender ut de samme lydene.
- Når du bruker kun én subwoofer kan du sette den enten på venstre eller høyre side.

**Relaterte lenker**

"Krav til høyttalere" (s.62)

### 3.1.2-kanals system

Vi anbefaler dette høyttaleroppsettet når du ikke kan plassere høyttalere bak i rommet. Du kan også bruke Dolby Atmos- eller DTS:X-innhold med dette høyttalersystemet.

[Søkeord]#Q01 Høyttalersystemer

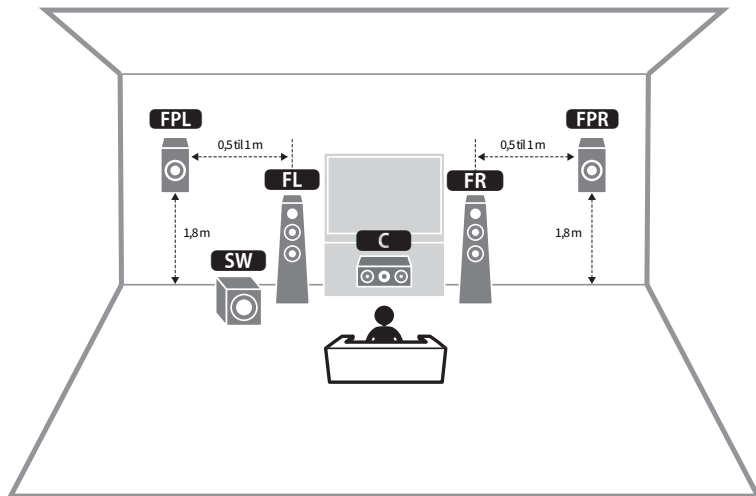

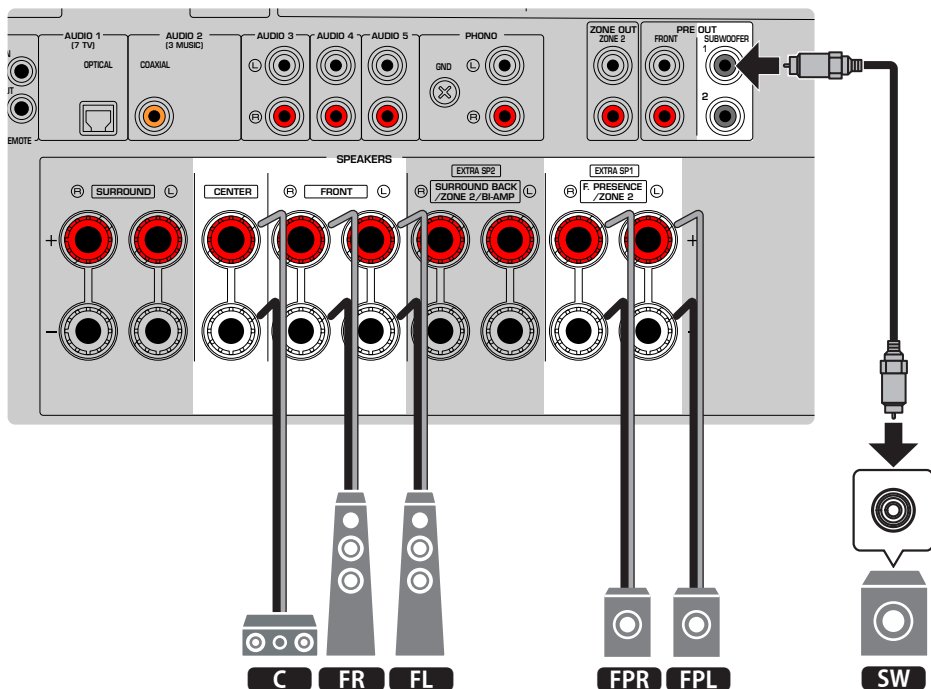

### MERK

- Når front presence-høyttalere installeres i taket over lytteposisjonen, eller ved bruk av Dolby Enabled-høyttalere som front presence-høyttalere, skal du konfigurere front presence-høyttalernes oppsett.
- Du kan også koble til opp til 2 subwoofere (med innebygd forsterker) til apparatet. To subwoofere som er koblet til apparatet sender ut de samme lydene.
- Når du bruker kun én subwoofer kan du sette den enten på venstre eller høyre side.

### Relaterte lenker

- "Krav til høyttalere" (s.62)
- "Stille inn oppsett for front presence-høyttalere" (s.190)

### 3.1-kanals system

Dette er et høyttaleroppsett som anbefales når du hører stereolyd med senterhøyttaler. Senterkanallyd, som f.eks. filmdialog og vokaler, kan gjengis klart.

[Søkeord]#Q01 Høyttalersystemer

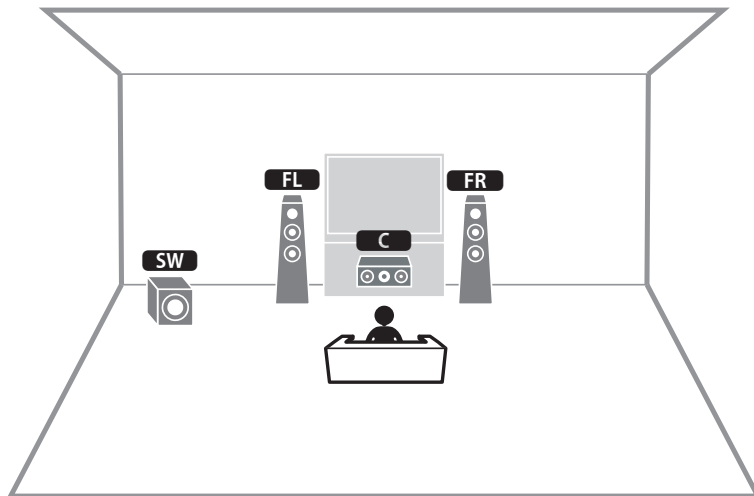

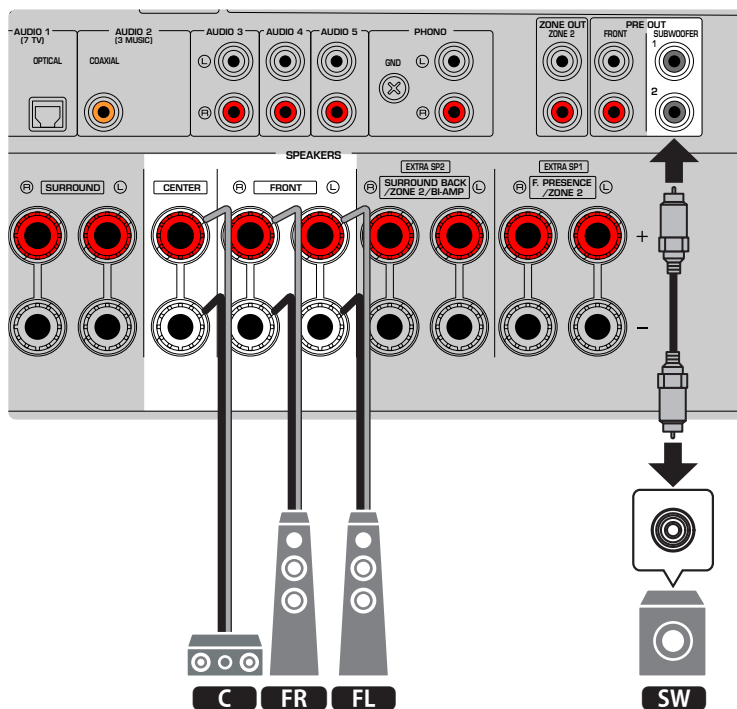

### MERK

- Du kan også koble til opp til 2 subwoofere (med innebygd forsterker) til apparatet. To subwoofere som er koblet til apparatet sender ut de samme lydene.
- Når du bruker kun én subwoofer kan du sette den enten på venstre eller høyre side.

### Relaterte lenker

"Krav til høyttalere" (s.62)

## 2.1-kanals system

Dette er et høyttaleroppsett som anbefales for stereolyd.

[Søkeord]#Q01 Høyttalersystemer

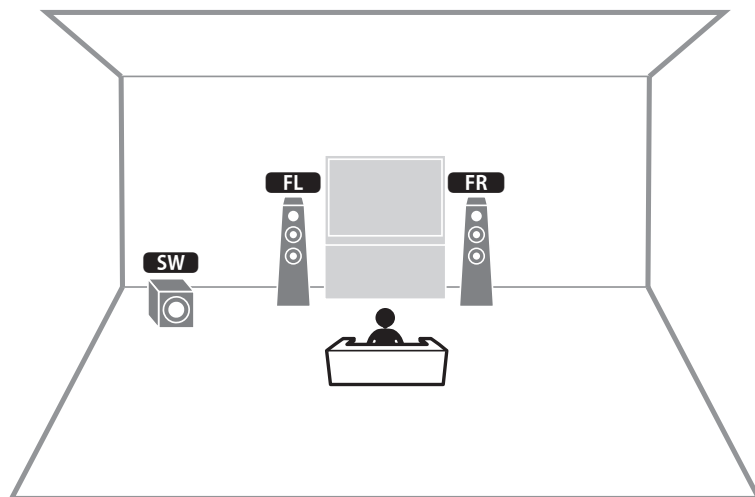

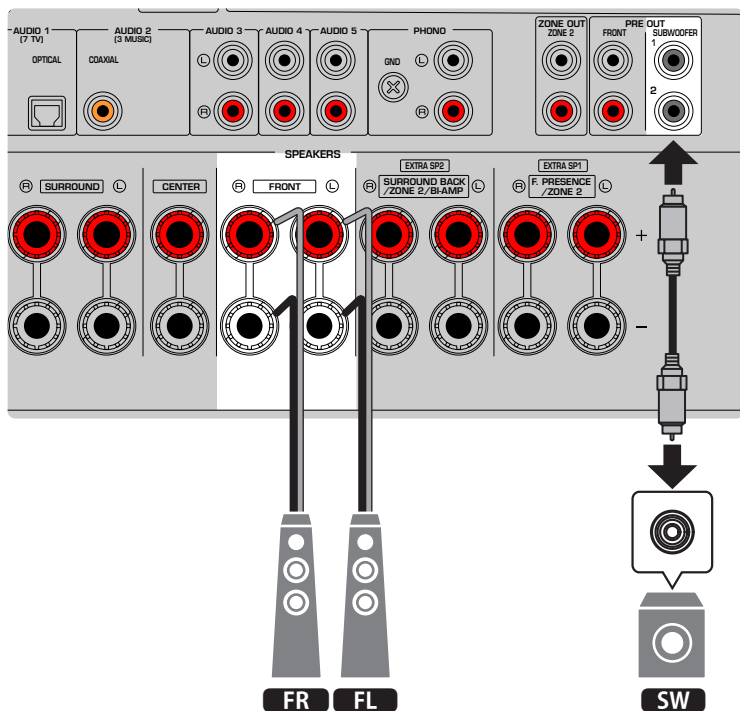

### MERK

- Du kan også koble til opp til 2 subwoofere (med innebygd forsterker) til apparatet. To subwoofere som er koblet til apparatet sender ut de samme lydene.
- Når du bruker kun én subwoofer kan du sette den enten på venstre eller høyre side.

### Relaterte lenker

"Krav til høyttalere" (s.62)



## Virtual CINEMA FRONT

Dette høyttaleroppsettet anbefales hvis du ikke kan plassere høyttalere bakerst i rommet.

[Søkeord]#Q01 Høyttalersystemer

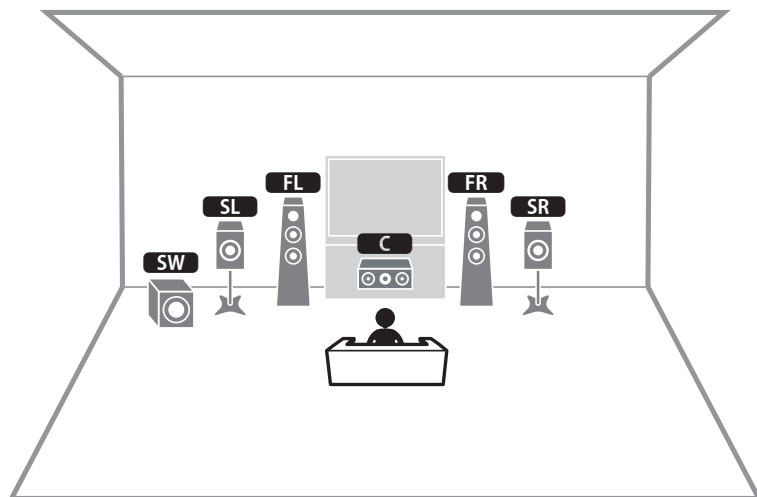

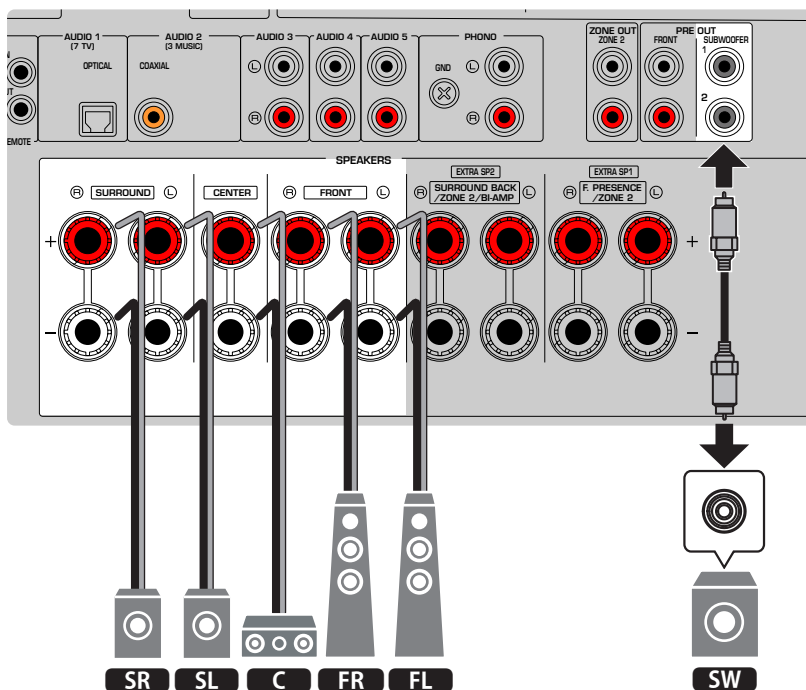

### MERK

- Hvis du vil bruke Virtual CINEMA FRONT, må høyttalernes konfigurering innstillinger endres.
- Du kan også koble til opp til 2 subwoofere (med innebygd forsterker) til apparatet. To subwoofere som er koblet til apparatet sender ut de samme lydene.
- Når du bruker kun én subwoofer kan du sette den enten på venstre eller høyre side.

### Relaterte lenker

- "Stille inn ditt høyttalersystem" (s.187)
- "Stille inn bruk av Virtual CINEMA FRONT" (s.194)
- "Krav til høyttalere" (s.62)

## Høyttalersystemer som bruker apparatets interne forsterker (avansert oppsett)

### Liste over høyttalersystemer som bruker apparatets interne forsterker

I tillegg til de grunnleggende høyttalersystemene gir apparatet også mulighet til å bruke følgende høyttalerkonfigurasjoner.

For å bruke følgende systemer skal du konfigurere de nødvendige høyttalerinnstillingene i "Power Amp Assign" i "Setup"-menyen.

[Søkeord]#Q01 Høyttalersystemer

Hovedsone			Flersone	Power Amp Assign	Side
Utgangskanal (maks.)	Bi-amp	Surround back/Presence			
7		Surround back	+1 rom	7.1 +1Zone	s.56
7		Front presence	+1 rom	5.1.2 +1Zone	s.58
5	○			BI-AMP	s.60

#### Relaterte lenker

- "Krav til høyttalere" (s.62)
- "Stille inn ditt høyttalersystem" (s.187)
- "Eksempler på multisonen-konfigurasjon" (s.148)

## 7.1 +1Zone

Zone-funksjonen lar deg spille av en inngangskilde i rommet der apparatet er installert og i et annet rom.

[Søkeord]#Q01 Høyttalersystemer

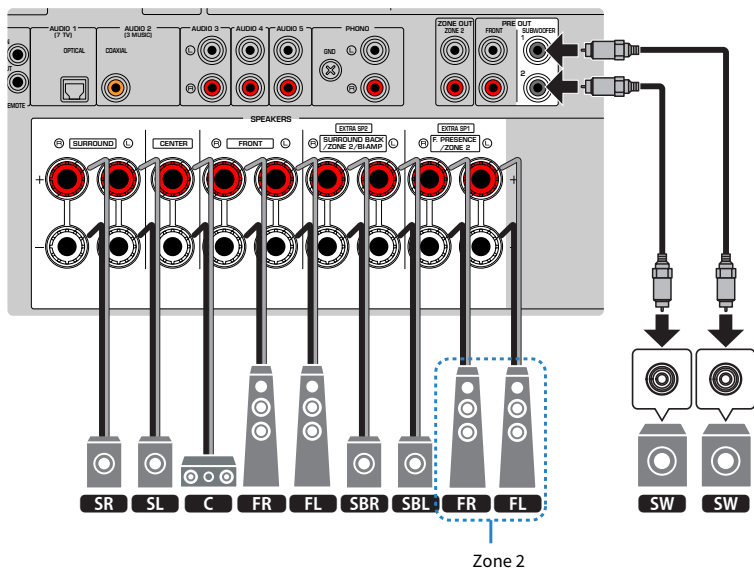
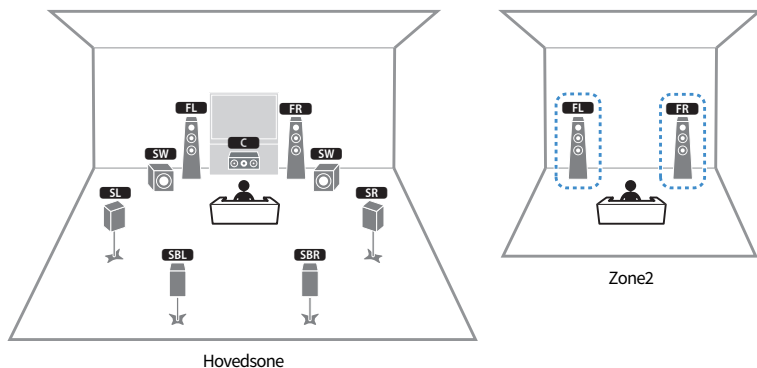

### MERK

- Hvis du vil bruke Zone-høyttalersystemet, må høyttalernes konfigureringssinnstillinger endres.
- Du kan også koble til opp til 2 subwoofere (med innebygd forsterker) til apparatet. To subwoofere som er koblet til apparatet sender ut de samme lydene.
- Når du bruker kun én subwoofer kan du sette den enten på venstre eller høyre side.
- Når Zone2-utgangssignaler er aktivert vil surround back-høyttalere i hovedsonen ikke sende ut lyd.

**Relaterte lenker**

- "Krav til høyttalere" (s.62)
- "Stille inn ditt høyttalersystem" (s.187)
- "Avspilling i flere rom (flersone-funksjon)" (s.147)

## 5.1.2 + 1Zone

Zone-funksjonen lar deg spille av en inngangskilde i rommet der apparatet er installert og i et annet rom.

[Søkeord]#Q01 Høyttalersystemer

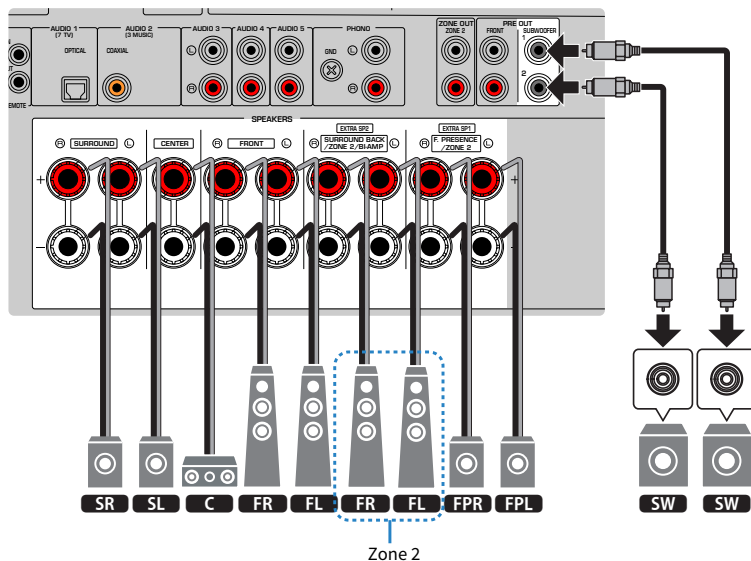
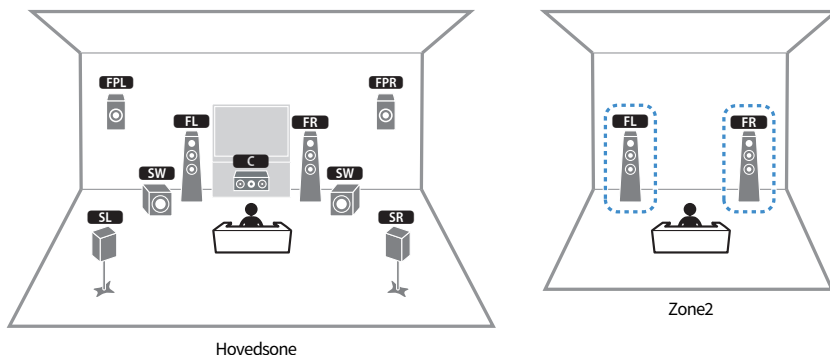

### MERK

- Hvis du vil bruke Zone-høyttalersystemet, må høyttalernes konfigurasjonsinnstillinger endres.
- Du kan også koble til opp til 2 subwoofere (med innebygd forsterker) til apparatet. To subwoofere som er koblet til apparatet sender ut de samme lydene.
- Når du bruker kun én subwoofer kan du sette den enten på venstre eller høyre side.
- Når Zone2-utgangssignaler er aktivert vil front presence-høyttalene i hovedsonen ikke sende ut lyd.

**Relaterte lenker**

- "Krav til høyttalere" (s.62)
- "Stille inn ditt høyttalersystem" (s.187)
- "Avspilling i flere rom (flersone-funksjon)" (s.147)

## BI-AMP

Du kan koble til fronthøyttalene som støtter bi-amp-tilkoblinger.

For å aktivere bi-amp-funksjonen, konfigurer de nødvendige høyttalerinnstillingene.

[Søkeord]#Q01 Høyttalersystemer

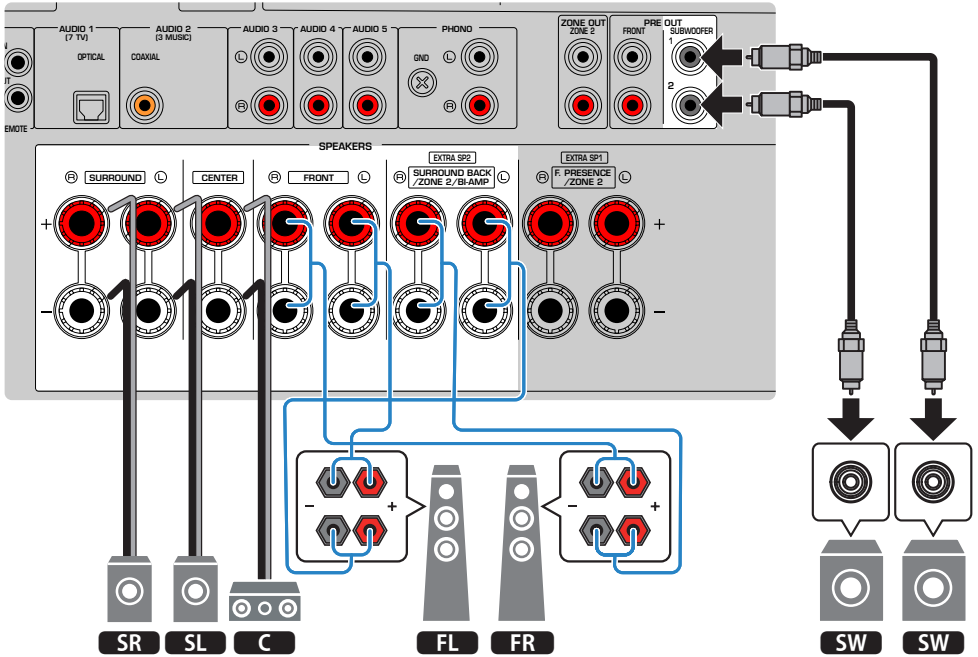
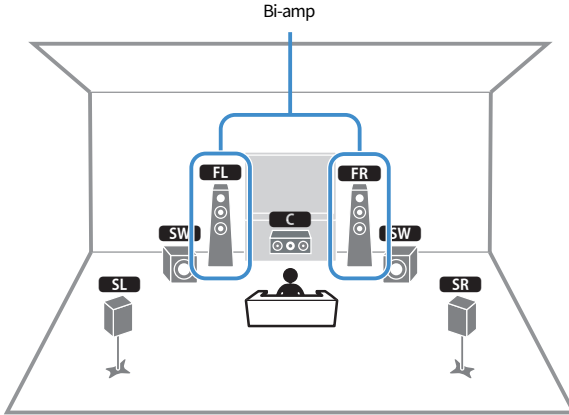



### **MERKNAD**

- Før du foretar bi-amp-tilkoblinger, fjern eventuelle braketter eller kabler som kobler en woofer sammen med en tweeter. Hvis du ikke foretar noen bi-amp-tilkoblinger, sørg for at brakettene eller kablene er tilkoblet før du kobler til høyttalerkablene. Se i instruksjonshåndboken for høyttalerne for mer informasjon.

### **MERK**

- Følgende høyttalere kan ikke være tilkoblet samtidig.
  - Surround back-høyttalere
  - Bi-amp-høyttalere
- På det meste kan 5.1-kanals system brukes av bi-amp-tilkoblinger.
- Du kan også koble til opp til 2 subwoofere (med innebygd forsterker) til apparatet. To subwoofere som er koblet til apparatet sender ut de samme lydene.
- Når du bruker kun én subwoofer kan du sette den enten på venstre eller høyre side.

### **Relaterte lenker**

- "Stille inn ditt høyttalersystem" (s.187)
- "Krav til høyttalere" (s.62)

## Koble til høyttalere

### Krav til høyttalere

---

Enheden har 7 interne forsterkere. I henhold til lyttemiljøet ditt og lyden du vil like, kan du koble 2 til 9 høyttalere og opptil 2 subwoofere (med innebygd forsterker) til enheten.

Høyttalere og subwoofere som skal kobles til apparatet må tilfredsstille følgende krav:

- Bruk følgende høyttalere.
  - fronthøyttalere: med en impedans på minst 4 ohm
  - andre høyttalere: med en impedans på minst 6 ohm
- Bruk en subwoofer med innebygd forsterker.

[Søkeord]#Q01 Høyttalersystemer

#### MERK

- Klargjør det antall høyttalere som skal finnes i ditt høyttalersystem.
- Sørg for å koble til front venstre og høyre høyttalere.
- Ved bruk av surround back-høyttalere må du sørge for å koble til surround back venstre og høyre høyttalere. Bruk av kun én surround back-høyttaler er ikke lenger mulig.
- Med standardinnstillinger er apparatet konfigurert for 8-ohms høyttalere. Ved tilkobling av 6-ohms høyttalere, sett apparatets høyttalerimpedans til "6Ω MIN".
- Ved tilkobling av fronthøyttalere med en impedans på 4 ohm, sett apparatets høyttalerimpedans til "6Ω MIN".

#### Relaterte lenker

- "Stille inn høyttalerimpedansen" (s.198)
- "Krav til kabler" (s.63)

## Krav til kabler

---

Bruk følgende typer kabler som er tilgjengelige i handelen til å koble høyttalerne til apparatet:

- Høyttalerkabler (for tilkobling av høyttalerne)



- Pin-lydkabel (for tilkobling av subwoofer)



### Relaterte lenker

"Koble til høyttaleren" (s.64)

## Hvordan koble til høyttalere

### Koble til høyttaleren

Koble en høyttalerkabel mellom den negative (-) terminalen på apparatet og den negative (-) terminalen på høyttaleren, og mellom den positive (+) terminalen på apparatet og den positive (+) terminalen på høyttaleren.

Fjern apparatets strømkabel fra vegguttaket før du kobler til høyttaleren.

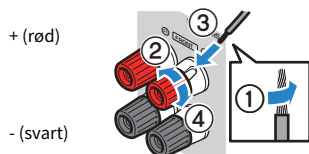

#### MERKNAD

- Klargjør høyttalerkabelene på et sted med avstand til apparatet for å unngå at tråddeler uforvarende kommer inn i apparatets indre, fordi det kan føre til kortslutning eller feil på apparatet.
- Feil tilkobling av høyttalerkabler kan føre til kortslutning og skade på apparatet eller høyttalerne.
  - Ikke la høyttalerkablernes avisolerte ledere berøre hverandre.



- Ikke la høyttalerkabelens avisolerte ledere komme i kontakt med apparatets metalldele (bakre panel og skruer).

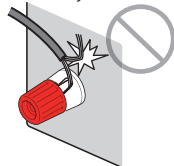

- 1 Fjern cirka 10 mm av isolasjonen fra enden av høyttalerkabelen, og tvinn den avisolerte ledere fast sammen.**

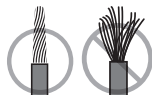

- 2 Løsne høyttalerterminalen.**

- 3 Stikk inn den avisolerte kabelen i åpningen på siden på terminalen.**

- 4 Stram til terminalen.**

Nå er tilkoblingen fullført.

### MERK

- Hvis "Check SP Wires" vises på frontdisplayet når apparatet slås på, slå av apparatet, og kontroller at høyttalerkablene ikke er kortsluttet.
- (Kun modeller for USA, Canada, Kina, Taiwan, Brasil, Sentral- og Sør-Amerika og generelle modeller)  
Når du bruker en bananplugg, stram til høyttalerterminalen og sett en bananplugg inn i enden av terminalen.

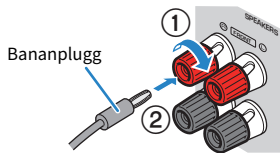

### Relaterte lenker

"Koble til subwooferen" (s.66)

## Koble til subwooferen

Bruk en pin-lydkabel for å koble til subwooferen.

Trekk ut apparatets og subwoofereens nettstrømplugger fra vegguttaket før du kobler til subwooferen.

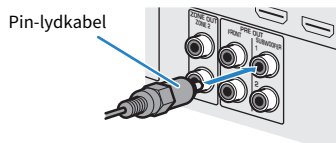

### Relaterte lenker

"HDMI-tilkobling til en TV" (s.67)

## Koble til en TV

### HDMI-tilkobling til en TV

Koble en TV til apparatet med HDMI-kabel. Når TV-lyd spilles av på apparatet, bruk eARC/ARC-funksjon eller bruk en digital optisk kabel til å sende TV-lyd til apparatet.

[Søkeord]#Q02 Tilkobling til TV

#### MERK

- Bruk en 19-pinners HDMI-kabel med HDMI-logoen. Vi anbefaler å bruke en kabel som er så kort som mulig for å unngå forringelse av signalkvaliteten.
- Bruk en Ultra High Speed HDMI-kabel eller Ultra High Speed HDMI-kabel med Ethernet til å se 8K videoer.
- Bruk en Premium High Speed HDMI-kabel eller Premium High Speed HDMI-kabel for Ethernet til å se 3D eller 4K Ultra HD videoer.
- Når du bruker eARC/ARC, koble til en TV med HDMI-kabel som støtter eARC/ARC (som f.eks. en High Speed HDMI-kabel med Ethernet).
- Du må kanskje foreta innstillinger på Tven. Se i instruksjonshåndboken for Tven.

#### ■ Bruke eARC/ARC-funksjon

Hvis din TV støtter eARC/ARC, avspilles TV-lyden på apparatet med kun én HDMI-kabel. Når du bruker ARC, sett HDMI Control-funksjonen til "On".

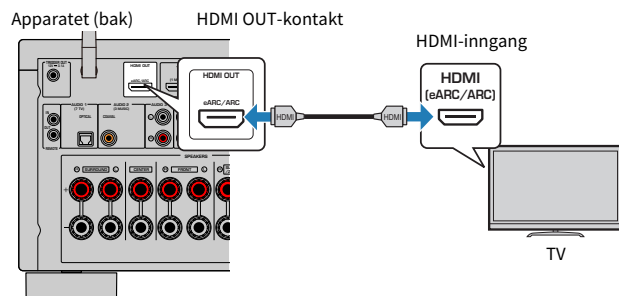

#### MERK

- "ARC" er en forkortelse for Audio Return Channel. "ARC" gjør det mulig å spille av TV-lyden på AV-produkter (som f.eks. en AV-mottaker eller en lydplanke), ved å koble til HDMI-inngangskontakten som støtter ARC på din TV til HDMI OUT-kontakten som støtter ARC på dine AV-produkter med kun én HDMI-kabel, uten en digital optisk kabel.
- "eARC" er en forkortelse for enhanced Audio Return Channel. "eARC", med forbedret funksjon for ARC, støtter ukomprimert 5.1-kanals og 7.1-kanals audioformater, og objektbasert surround (som f.eks. Dolby Atmos og DTS:X) via kompatibel TV med HDMI-kabelen.

#### Relaterte lenker

- "Spille av TV-lyd med eARC/ARC" (s.121)
- "HDMI-tilkobling med en videoenhet, som f.eks. en BD/DVD-spiller" (s.69)

## ■ Koble til en digital optisk kabel

Hvis din TV ikke støtter eARC/ARC, koble TV-en til apparatet med en digital optisk kabel.

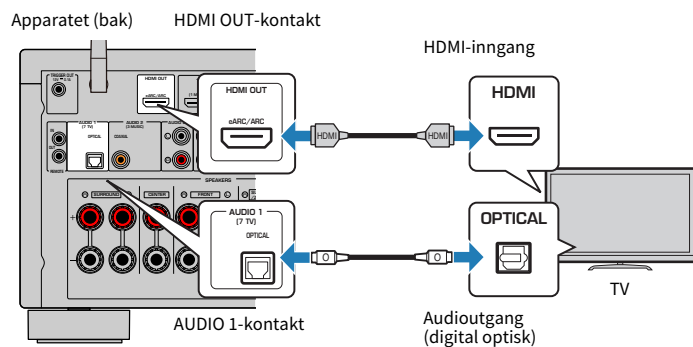

### MERK

Avhengig av lydkontaktene på TV-en, kan du koble TV-en til apparatet med en lyd kabel (koaksial digital kabel eller stereolydkabel) som ikke er en optisk kabel. I så fall stiller du inn "TV Audio Input" i "Setup"-menyen.

### Relaterte lenker

- "Avspilling av TV-lyd med en digital optisk kabel" (s.122)
- "HDMI-tilkobling med en videoenhet, som f.eks. en BD/DVD-spiller" (s.69)
- "Stille inn lydinngangskontakten som brukes til TVens lyd" (s.248)



## Koble til avspillingsenheter

### HDMI-tilkobling med en videoenhet, som f.eks. en BD/DVD-spiller

Koble en videoenhet til apparatet med HDMI-kabel.

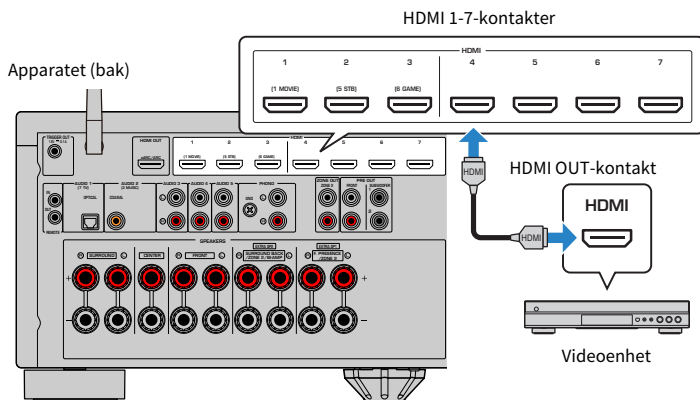

#### MERK

- Koble dine 8K-kompatible enheter til HDMI 1-3-kontaktene på apparatet.
- Still inn "HDMI Video Format" i "HDMI" i "Setup"-menyen til "8K Mode", så kan du se 8K videoinnhold.

#### Relaterte lenker

- "AUDIO-tilkobling med en lydenhet, som f.eks. en CD-spiller" (s.70)
- "Stille inn HDMI 4K/8K signalformatet" (s.207)

## Annen tilkobling enn HDMI med en avspillingsenhet

### AUDIO-tilkobling med en lydenhet, som f.eks. en CD-spiller

Koble til audioenheter som f.eks. CD-spillere til apparatet.

Avhengig av tilgjengelige lydutgangskontakter på din lydenhet, velg en av følgende tilkoblinger.

Lydutgangskontakter på lydenhet	Lydninggangskontakter på apparatet
Digital koaksial	AUDIO 2 (COAXIAL)
Digital optisk	AUDIO 1 (OPTICAL)
Analog stereo (RCA)	AUDIO 3-5 (AUDIO [RCA])
Platespiller (PHONO)	PHONO

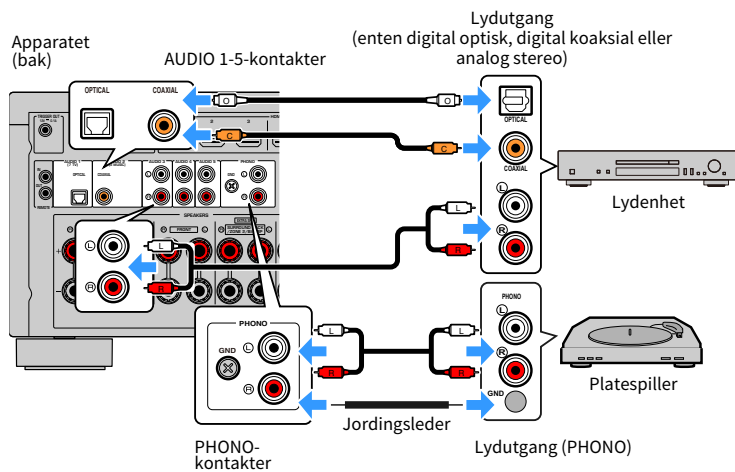

#### MERK

- Apparatets PHONO-kontakt er kompatibel med en MM-plugg. For å koble til platespilleren med en laveffekts MC-plugg, skal du bruke forsterkertransformator.
- Tilkobling av platespilleren på apparatets GND-kontakten kan redusere støy i signalet. (Denne GND-terminalen er ikke sikkerhetsjording.)

#### Relaterte lenker

- "Delenes navn og funksjoner på det bakre panelet" (s.29)
- "Koble til FM-antennen" (s.71)
- "Koble til DAB/FM-antenne" (s.74)

## Tilkobling av radioantennene

### Koble til FM-antennen

#### Modell for

USA, Canada, Asia, Korea, Kina, Taiwan, Brasil og Sentral- og Sør-Amerika

Koble de medfølgende FM-antennen til apparatet.

Fest enden av FM-antennen til en vegg.

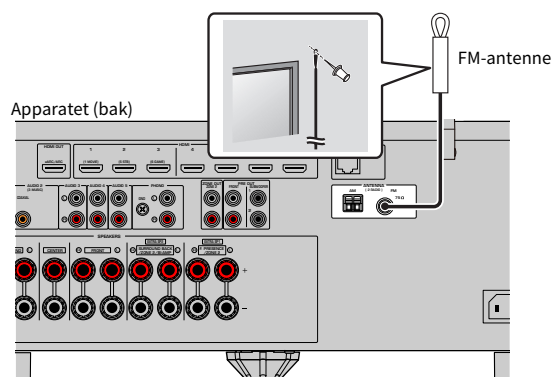

#### Relaterte lenker

"Koble til AM-antennen" (s.72)

## Koble til AM-antennen

### Modell for

USA, Canada, Asia, Korea, Kina, Taiwan, Brasil og Sentral- og Sør-Amerika

Koble de medfølgende AM-antennen til apparatet.

Plasser AM-antennen på en plan flate.

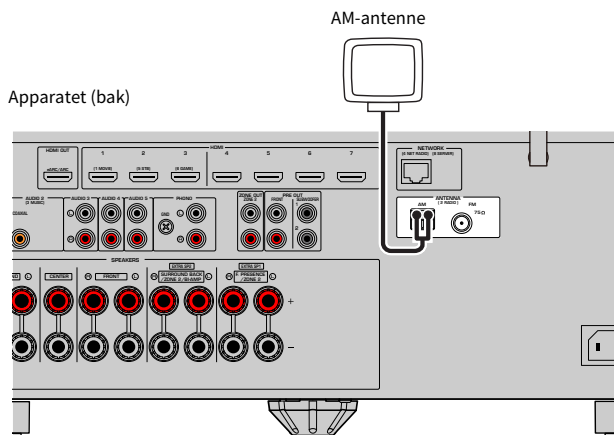

### Sette sammen og koble til AM-antennen

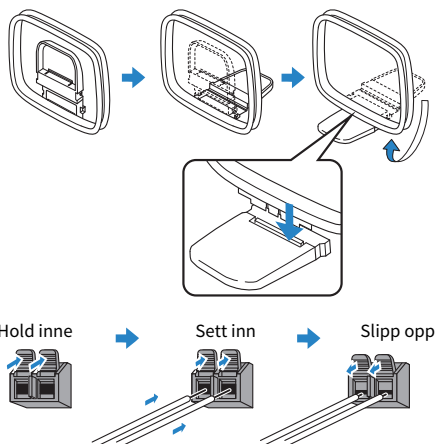

### MERK

- Vikle ut kun den lengden med kabel som trengs fra AM-antenneenheten.
- Lederne i AM-antennen har ingen polaritet.

FORBEREDELSE > Tilkobling av radioantennene

**Relaterte lenker**

"Nettverkstilkobling for apparatet" (s.75)

## Koble til DAB/FM-antenne

### Modell for

UK, Europa, Russland og Australia

Koble den medfølgende DAB/FM-antennen til apparatet.

Fest antennens ender til en vegg.

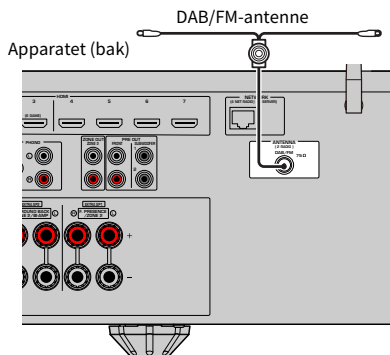

### MERK

- Antennen skal strekkes ut horisontalt.
- Hvis du ikke oppnår godt mottak på radioen, juster høyde, retning eller plassering av DAB/FM-antennen.

### Relaterte lenker

"Nettverkstilkobling for apparatet" (s.75)

## Klargjøring for tilkobling til et nettverk

### Nettverkstilkobling for apparatet

---

Apparatet støtter kablede og trådløse tilkoblinger.

Velg en tilkoblingsmetode som er i samsvar med ditt nettverksmiljø.

Du kan høre på Internett-radio eller musikkfiler som er lagret på mediaservere, som f.eks. PCer og Network Attached Storage (NAS) via apparatet.

#### MERKNAD

- Ikke koble dette produktet til offentlig Wi-Fi og/eller Internett direkte. Dette produktet skal kun kobles til Internett via en router med sterk passordbeskyttelse. Bruk informasjon om beste praksis fra produsenten av din router.

#### Relaterte lenker

- "Koble til en nettverkskabel (kablet tilkobling)" (s.76)
- "Klargjøre trådløse antenner (trådløs tilkobling)" (s.77)

## Koble til en nettverkskabel (kablet tilkobling)

Koble apparatet til din router med en STP-nettverkskabel som er tilgjengelig i handelen (CAT-5 eller høyere, rett kabel).

Når du bruker en router som støtter DHCP, trenger du ikke å konfigurere noen nettverksinnstillinger for apparatet.

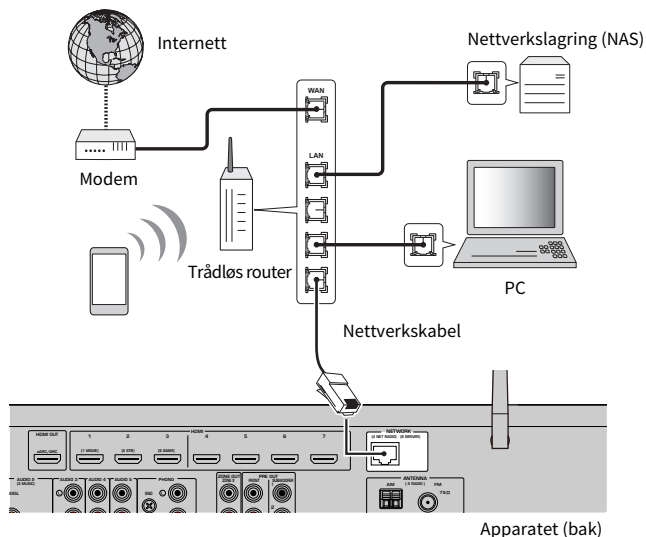

### MERK

Du må konfigurere nettverksinnstillingene hvis routeren din ikke støtter DHCP eller hvis du ønsker å konfigurere nettverksparametrene manuelt.

### Relaterte lenker

- "Stille inn nettverksparametrene manuelt" (s.271)
- "Sjekk nettverksinformasjonen for apparatet" (s.268)
- "Koble til en ekstern effektforsterker" (s.78)



## Klargjøre trådløse antenner (trådløs tilkobling)

Sett de trådløse antennene rett opp for tilkobling til det trådløse nettverket eller en Bluetooth-enhet trådløst.

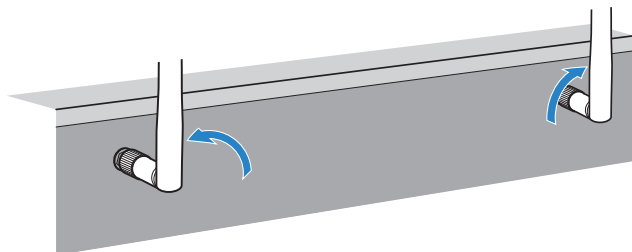

### MERKNAD

- Ikke bruk makt på den trådløse antennen. Det kan skade antennen.

### Relaterte lenker

- "Legge til apparatet på MusicCast-nettverket" (s.87)
- "Velge en tilkoblingsmetode for trådløst nettverk" (s.357)
- "Koble til en ekstern effektforsterker" (s.78)

## Koble til andre enheter

### Koble til en ekstern effektforsterker

Når du kobler til en ekstern effektforsterker (foran hovedforsterkeren) for å forbedre utgangen til høyttaleren, skal du koble inngangskontaktene på effektforsterkeren til PRE OUT-kontaktene på apparatet. De samme kanalsignalene sendes ut fra PRE OUT-kontaktene som fra de tilhørende SPEAKERS-terminalene.

#### MERKNAD

For å hindre generering av kraftig støy eller unormale lyder, kontroller følgende før du foretar tilkoblinger.

- Koble fra apparatets strømkabel og slå av den eksterne effektforsterkeren før du kobler disse sammen.
- Når du bruker PRE OUT-kontaktene må du ikke koble høyttalere til de tilhørende SPEAKERS-terminalene.
- Ved bruk av en forforsterker som ikke har volumkontroll-bypass, skru opp volumet på forforsterkeren tilstrekkelig mye for å kompensere dette. I dette tilfellet må du ikke koble til andre enheter (unntatt apparatet) til forforsterkeren.

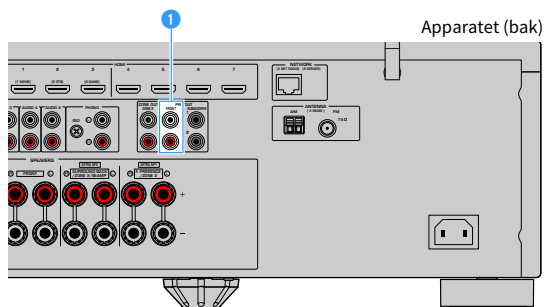

#### 1 FRONT-kontakter

Sender ut front venstre- og front høyre-kanals lyder.

#### Relaterte lenker

"Tilkobling av en enhet som er kompatibel med utløserfunksjonen" (s.79)

## Tilkobling av en enhet som er kompatibel med utløserfunksjonen

Utløserfunksjonen kan kontrollere en ekstern enhet i tilknytning til betjening av apparatet (som f.eks. slå på/ av og valg av inngang). Hvis du har en Yamaha subwoofer som støtter en systemtilkobling, eller en enhet med en utløser-inngangskontakt, kan du bruke en utløserfunksjon ved å koble til en ekstern enhet til TRIGGER OUT-kontakten med en mono mini-kontaktkabel.

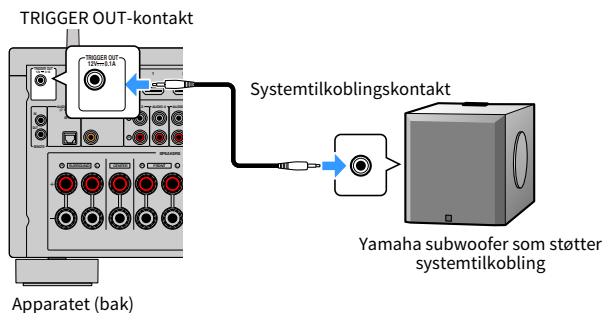

### Relaterte lenker

- "Betjene apparatet fra et annet rom (fjerntilkobling)" (s.80)
- "Angivelse av sonen som TRIGGER OUT-kontaktens funksjoner er synkronisert med" (s.253)

## Betjene apparatet fra et annet rom (fjerntilkobling)

Du kan betjene apparatet eller en ekstern enhet fra et annet rom (en Zone) ved hjelp av fjernkontrollen som er levert med den aktuelle enheten dersom du kobler en infrarød mottaker/sender til apparatets REMOTE IN/OUT-kontakt.

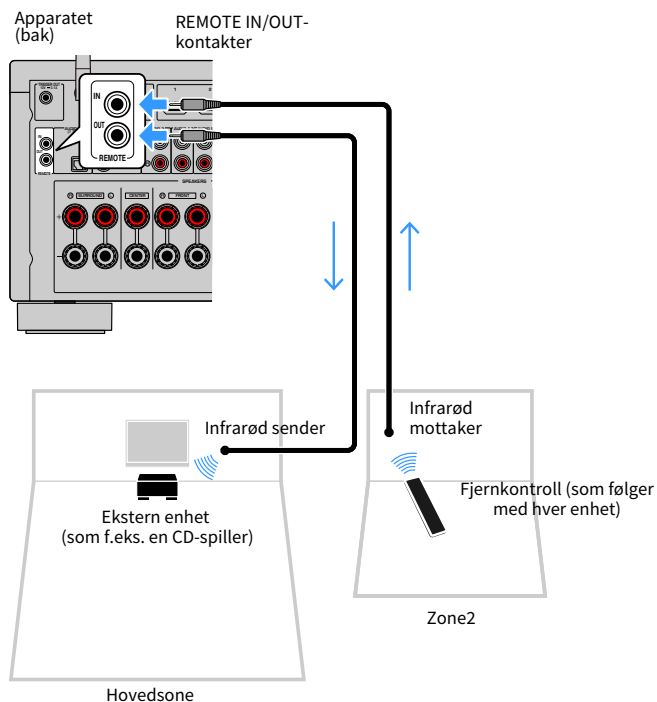

Infrarød sender er ikke påkrevd hvis du bruker Yamaha-produkter som støtter fjerntilkoblinger, slik apparatet gjør. Du kan sende fjernkontrollsignaler ved å koble REMOTE IN/OUT-kontaktene til en infrarød signalmottaker ved hjelp av mono mini-kontaktkabler.

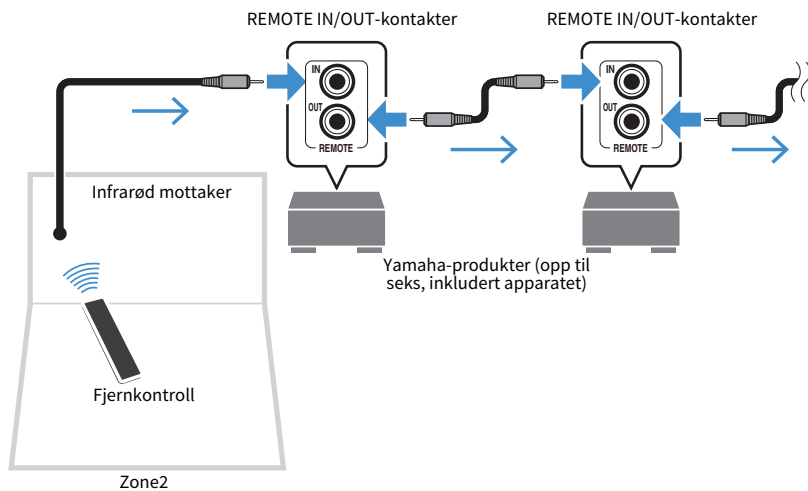

### Relaterte lenker

"Plugg inn strømkabelen" (s.82)

## Slå på strømmen til apparatet

### Plugg inn strømkabelen

Når alle tilkoblinger er utført, plugg inn strømkabelen.

Apparatet (bak)

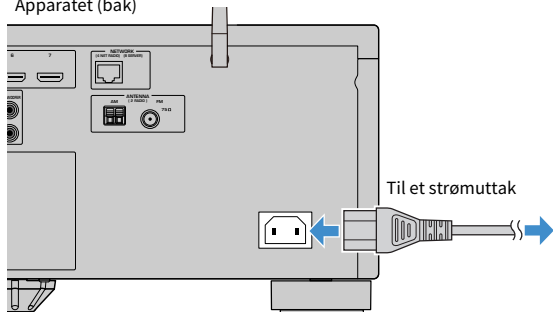

#### Relaterte lenker

"Sette strømtilførsel til på/standby (hovedsone)" (s.83)

## Sette strømtilførsel til på/standby (hovedsone)

---

Slå strømmen for hovedsonen frem og tilbake mellom på og standby.

### MERK

Hovedsone er rommet der apparatet er installert.

### 1 Sett Zone-bryteren til "MAIN".

### 2 Trykk på .

Hver gang du trykker på knappen, kan du slå strømmen til hovedsonen mellom på og standby.

### MERK

Når du slår på apparatet første gang, vises meldingen om nettverksinnstilling på TVen. Hvis du bruker en iPhone kan du sette opp en trådløs tilkobling ved å følge instruksjonene på skjermen. Her skal du trykke på RETURN på fjernkontrollen og gå videre til neste prosedyre.

### Relaterte lenker

- "Delenes navn og funksjoner på fjernkontrollen" (s.31)
- "Velge menyspråk" (s.84)

## Velge menyspråk

### Velge menyspråk

---

For å stille inn ønsket menyspråk, sett TV-inngangen til å vise video fra apparatet og trykk på SETUP. Deretter skal du velge "Language" i "SETUP"-menyen.

#### Relaterte lenker

- "Velge menyspråket" (s.281)
- "Grunnleggende bruk av Setup-menyen" (s.176)
- "Hva er MusicCast" (s.85)



## Stille inn MusicCast

### Hva er MusicCast

---

MusicCast er en trådløs musikk-løsning fra Yamaha som lar deg dele musikk i alle husets rom og med mange forskjellige enheter. Du nyte musikk fra din smarttelefon, PC, NAS-stasjon, internettradiostasjon og fra musikkstrømmetjenester, hvor som helst i huset ved hjelp av én brukervennlig og dedikert app, "MusicCast Controller".

For mer informasjon og oversikt over MusicCast-kompatible produkter, besøk Yamaha's nettsted.

#### Relaterte lenker

"Bruke MusicCast Controller" (s.86)

## Bruke MusicCast Controller

---

Hvis du vil bruke nettverksfunksjonene på den MusicCast-kompatible enheten må du ha den dedikerte appen “MusicCast Controller” for betjening. Søk etter den gratis appen “MusicCast Controller” på App Store eller Google Play og installer den på din enhet.

### Relaterte lenker

"Legge til apparatet på MusicCast-nettverket" (s.87)

## Legge til apparatet på MusicCast-nettverket

Følg prosedyren nedenfor for å legge til apparatet på MusicCast-nettverket. Du kan også konfigurere apparatets trådløse nettverksinnstillinger samtidig.

- 1 Start “MusicCast Controller”-appen på din mobile enhet og trykk på “Setup”.**
- 2 Betjen “MusicCast Controller”-appen ifølge instruksjonene på skjermen.**

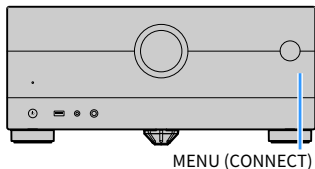

### MERK

- Hvis du konfigurerer apparatets trådløse nettverksinnstillinger med denne metoden, må du ha SSID og sikkerhetsnøkkel for din trådløse LAN-router (tilgangspunkt).
- Hvis du legger til ytterligere én eller flere MusicCast-kompatible enter, trykk på “Settings” og så på “Add New Device” i “MusicCast Controller”-appen.
- Når du legger til apparatet i MusicCast-nettverket, vil indikatoren for trådløs LAN på frontdisplayet lyse av og til selv når kablet tilkobling brukes.

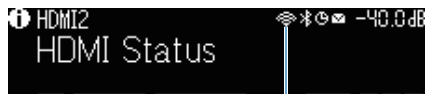

Indikator

### Relaterte lenker

- "Stille inn strømlås fra apparatet til MusicCast-kompatible enheter" (s.275)
- "Konfigurere trådløse høyttalere" (s.88)
- "Rekkefølge for høyttalerkonfigurasjoner" (s.90)

## Bruke MusicCast Surround-funksjonen

### Konfigurere trådløse høyttalere

Når du bruker enheter som støtter MusicCast Surround-funksjonen, kan du nyte et 5.1.2-kanals eller 5.1-kanals system med trådløse surround-høyttalere og subwoofer.

#### MERK

Se i instruksjonshåndboken for enhetene som støtter MusicCast Surround-funksjonen for informasjon om innstillinger og betjening.

#### ■ Enheter som støtter MusicCast Surround

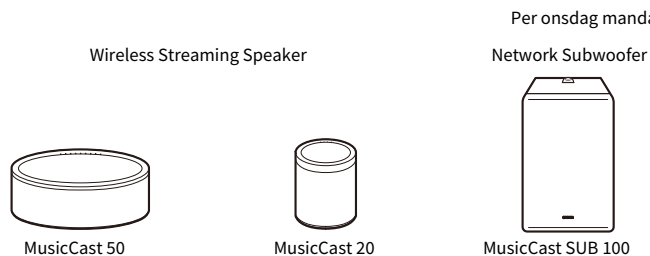

#### ■ Sample-høyttaleroppsett

Det følgende er et 5.1.2-kanals system som bruker to MusicCast 20-høyttalere som surround-høyttalere, og en MusicCast SUB 100 som subwoofer.

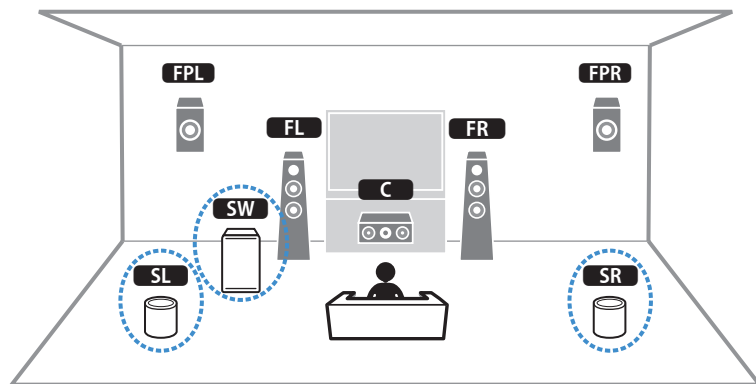

## MERK

- I et 5.1.2-kanals eller 5.1-kanals system, kan surround-høytalerne og subwooferen være trådløse. Med andre systemer er det kun subwooferen som kan være trådløs.
- Med trådløse surround-høytalere
  - Det vil ikke bli sendt ut lyd fra høytalerterminalene (SURROUND) på apparatet.
  - Surround back-høytalere kan ikke brukes.
- Med en trådløs subwoofer
  - Én subwoofer kan være trådløs.
  - Lyd vil ikke bli sendt ut fra pre-out-kontaktene (SUBWOOFER 1 og 2) på apparatet. Derfor er det ikke mulig å bruke en annen subwoofer ved å koble den til med en lyd-kabel.
- Følgende audio kan ikke sendes ut fra de trådløse surround-høytalerne og subwooferen.
  - DSD audio
  - DVD-Audio og Super Audio CD (SACD) fra HDMI-inngang

## **1** Apparatet og enhetene som støtter MusicCast Surround må registreres med den samme plasseringen som MusicCast Controller-appen.

## **2** Følg appens skjerminstruksjoner for å fullføre oppsettet av MusicCast Surround-funksjonen.

For detaljerte oppsettfunksjoner, se følgende.

<https://download.yamaha.com/files/tcm:39-1212383>

## Relaterte lenker

"Rekkefølge for høytalerkonfigurasjoner" (s.90)

## Konfigurasjon av høyttalerinnstillingene

### Rekkefølge for høyttalerkonfigurasjoner

Før apparatet tas i bruk skal høyttalerinnstillingene justeres, som f.eks. volumbalansen og akustiske parametere. Med den medfølgende YPAO-mikrofonen detekterer apparatet høyttalertilkoblinger og måler avstanden fra disse til dine lytteposisjoner som er måleposisjoner. Deretter optimaliserer apparatet automatisk høyttalerinnstillingene, som f.eks. volumbalansen og akustiske parametere. (YPAO: Yamaha Parametric room Acoustic Optimizer)

#### MERK

- Under måleprosessen sendes det ut testtoner ved høyt volum. Du kan ikke justere volumet.
- Under denne måleprosessen skal du stå i et bakre hjørne i rommet, og merk deg følgende for å oppnå nøyaktig måling.
  - Sørg for at det er så stille som mulig i rommet.
  - Ikke blokker lyden mellom høyttalerne og YPAO-mikrofonen.
- Ikke koble til hodetelefoner.

- 1 Velg innstillinger av impedans for apparatets høyttalere etter behov.**
- 2 Konfigurer de tilhørende høyttalerinnstillingene.**
- 3 Juster volumet på subwooferen til det halve. Hvis crossover-frekvensen er justerbar, sett den på maks.**

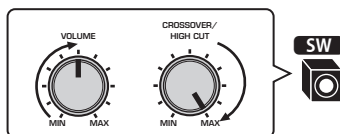

- 4 Plasser YPAO-mikrofonen i din lytteposisjon (samme høyde som ørene).**

Vi anbefaler bruk av et trefotstativ som mikrofonstativ for å justere lytteposisjonen (samme høyde som ørene dine). Du kan bruke trefotstativets skruer til å stabilisere mikrofonen.

## 5 Koble YPAO-mikrofonen til YPAO-kontakten.

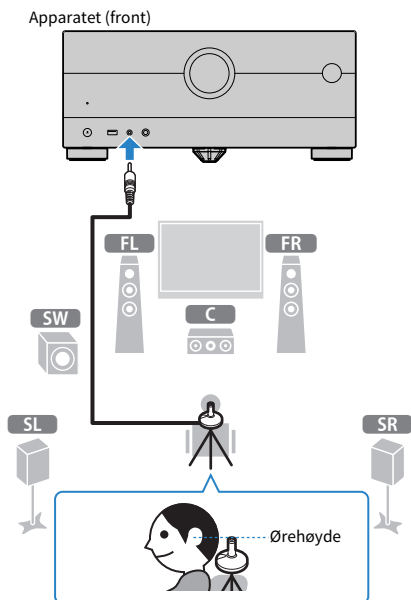

Følgende skjerm vises på TVen.

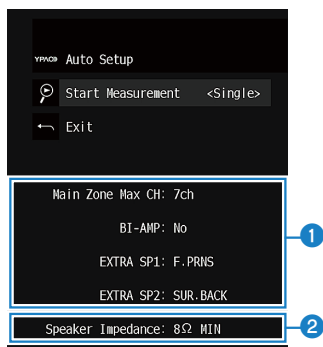

- 1 Innstilling av "Power Amp Assign" i "Setup"-menyen
- 2 Innstilling av "Speaker Impedance" i "Setup"-menyen

## 6 Start målingen som angitt i veiledningen som vises på skjermen.

Hvis du vil aktivere et element under “Målealternativ”, skal du velge elementet.

Følgende skjerm vises på TVen når målingen avsluttes.

Når du har bekreftet måleresultatene, trykk på ENTER.

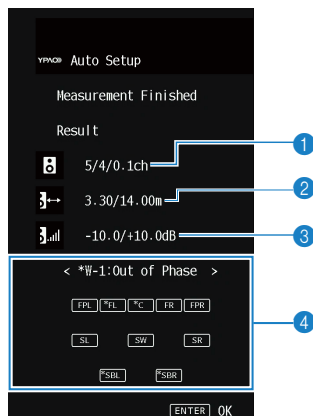

- 1 Antall høyttalere (front-side/bak-side/subwoofer)
- 2 Høyttaleravstand (nærmest/fjernest)
- 3 Justeringsområde for høyttalernes utgangsnivå
- 4 Advarselmelding (hvis tilgjengelig)

Høyttalerindikator med “\*” viser målhøyttaleren for en advarselmelding.

## 7 Velg “Save” for å bruke måleresultatene i høyttalerinnstillingene.

## 8 Koble YPAO-mikrofonen fra apparatet.

Dette fullfører optimaliseringen av høyttalerinnstillingene.

### MERKNAD

- YPAO-mikrofonen er følsom for varme, så den må ikke plasseres på steder hvor den kan bli utsatt for direkte sollys eller høye temperaturer (som f.eks. på toppen av AV-utstyr).

### MERK

- “YPAO Volume” i “Option”-menyen aktiveres automatisk etter YPAO-målingen. Deretter justeres høye og lave frekvensnivåer automatisk i samsvar med volumet slik at du får naturlig lyd også med lavt volum.
- En feilmåling kan bli vist under målingen.
- For å avbryte prosessen, koble fra YPAO-mikrofonen før du starter målingen.
- Alternativet YPAO-multi-måleresultater kan ikke aktiveres med trådløse høyttalere.



**Relaterte lenker**

- "Stille inn høyttalerimpedansen" (s.198)
- "Tilordne høyttalerkonfigurasjon" (s.94)
- "Feilmeldinger fra YPAO" (s.99)
- "Advarselmeldinger fra YPAO" (s.100)
- "Konfigurere høyttalerinnstillinger automatisk basert på YPAO-måleresultater" (s.96)
- "Justere høye og lave frekvensnivåer automatisk i samsvar med volumet" (s.159)

## Tilordne høyttalerkonfigurasjon

---

Hvis du bruker en av følgende høyttalerkonfigurasjoner skal du konfigurere de tilhørende høyttalerinnstillingene manuelt.

- **Når du bruker surround back-høyttalerne**
- **Ved bruk av bi-amp-tilkoblinger eller Zone-tilkoblinger**
- **Ved bruk av surround-høyttalere plassert i front (Virtual CINEMA FRONT)**
- **Når du bruker front presence-høyttalere til Dolby Atmos- eller DTS:X-avspilling**

### Relaterte lenker

- "Stille inn ditt høyttalersystem" (s.187)
- "Stille inn bruk av Virtual CINEMA FRONT" (s.194)
- "Front presence-høyttaleroppsett" (s.363)

## Valgfri måling av YPAO

### YPAO-måling i flere lytteposisjoner (multi-måling)

Velg alternativet "Multi Measure" hvis du vil ha flere lytteposisjoner eller hvis du ønsker at andre skal høre surround-lyd. Du kan gjøre målinger i opp til 8 forskjellige posisjoner i rommet. Høyttalerinnstillingene vil bli optimalisert for å passe til området som er definert av disse posisjonene.

Én enkelt måling

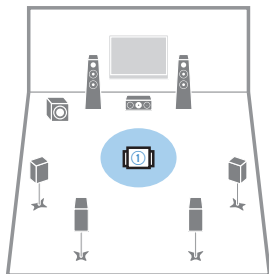

Multi-måling (5 lytteposisjoner)

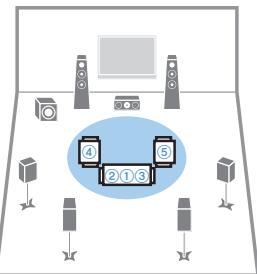

Multi-måling (1 lytteposisjon + front/bak/venstre/høyre)

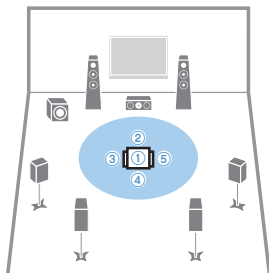

Multi-måling (2 lytteposisjoner + front/bak)

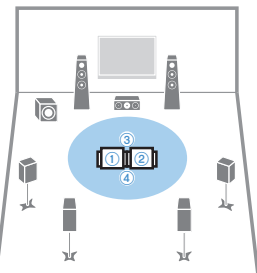

#### MERK

- Plasser først YPAO-mikrofonen i den lytteposisjonen der du som oftest vil sitte.
- Alternativet YPAO-multi-måleresultater kan ikke aktiveres med trådløse høyttalere.

#### Relaterte lenker

"Konfigurer høyttalerinnstillinger automatisk basert på flere YPAO-multi-måleresultater" (s.96)

## Konfigurere høyttalerinnstillinger automatisk basert på YPAO-måleresultater

### Konfigurere høyttalerinnstillinger automatisk basert på flere YPAO-multi-måleresultater

Utfør følgende prosedyre for å utføre en måling når “Multi Measure”-alternativet er valgt. Det tar cirka 15 minutter å måle 8 lytteposisjoner.

#### MERK

- Under måleprosessen sendes det ut testtoner ved høyt volum. Du kan ikke justere volumet.
- Under denne måleprosessen skal du stå i et bakre hjørne i rommet, og merk deg følgende for å oppnå nøyaktig måling.
  - Sørg for at det er så stille som mulig i rommet.
  - Ikke blokker lyden mellom høyttalerne og YPAO-mikrofonen.
- Ikke koble til hodetelefoner.
- YPAO-multi-måling kan ikke aktiveres med trådløse høyttalere.

- 1 Velg innstillinger av impedans for apparatets høyttalere etter behov.**
- 2 Konfigurer de tilhørende høyttalerinnstillingene.**
- 3 Juster volumet på subwooferen til det halve. Hvis crossover-frekvensen er justerbar, sett den på maks.**

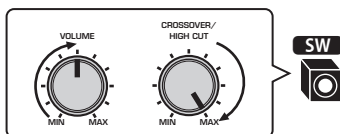

- 4 Plasser YPAO-mikrofonen i din lytteposisjon (samme høyde som ørene).**

Vi anbefaler bruk av et trefotstativ som mikrofonstativ for å justere lytteposisjonen (samme høyde som ørene dine). Du kan bruke trefotstativets skruer til å stabilisere mikrofonen.

## 5 Koble YPAO-mikrofonen til YPAO-kontakten.

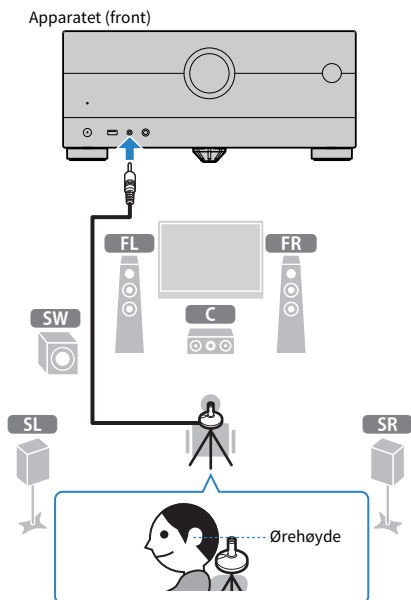

## 6 Velg "Multiple" som målealternativ på inngangsskjermen.

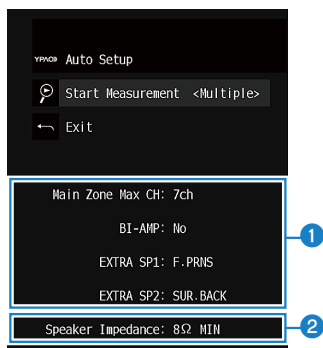

- 1 Innstilling av "Power Amp Assign" i "Setup"-menyen
- 2 Innstilling av "Speaker Impedance" i "Setup"-menyen

## 7 Start målingen som angitt i veiledningen som vises på skjermen.

Følgende skjerm vises på TVen når målingen i første posisjon avsluttes.

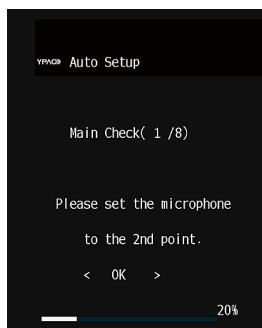

## 8 Flytt YPAO-mikrofonen til neste lytteposisjon og velg “OK”.

Gjenta dette inntil det er gjort målinger i alle lytteposisjoner (opp til 8).

## 9 Når målingene i posisjonen du ønsker å måle er fullført, velg “Skip”.

Når du har utført målinger i 8 lytteposisjoner, vises følgende skjerm automatisk.

Når du har bekreftet måleresultatene, trykk på ENTER.

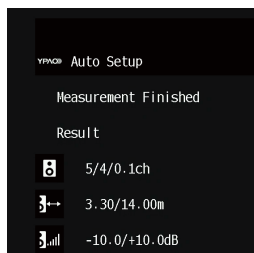

## 10 Velg “Save” for å lagre måleresultatet.

De justerte høyttalerinnstillingene tas i bruk.

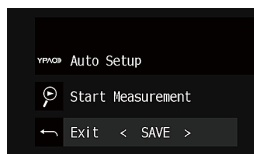

## 11 Koble YPAO-mikrofonen fra apparatet.

Dette fullfører optimaliseringen av høyttalerinnstillingene.

### MERKNAD

- YPAO-mikrofonen er følsom for varme, så den må ikke plasseres på steder der den kan bli utsatt for direkte sollys eller høye temperaturer (som f.eks. på toppen av AV-utstyr).

## Feilmeldinger fra YPAO

Hvis en feilmelding vises under målingen, løs problemet ved å følge instruksjonene på skjermen, og utfør YPAO på nytt.

[Søkeord]#Q03 YPAO-feil

Feilmelding	Løsning
<b>E-1:No Front SP</b>	
<b>E-2:No Sur. SP</b>	
<b>E-3:No F.PRNS SP</b>	Avslutt YPAO, slå av apparatet, og kontroller deretter høyttalertilkoblingene.
<b>E-4:No Sur. Back SP</b>	
<b>E-5:Noisy</b>	Sørg for at det er stille i rommet og prøv igjen med YPAO. Hvis du velger "PROCEED", foretar YPAO målingen på nytt og ignorerer eventuell støy som registreres.
<b>E-6:Check Sur.</b>	Surround-høyttalere må kobles til for å kunne bruke surround back-høyttalere. Avslutt YPAO, slå av apparatet, og koble deretter til høyttalerne på nytt.
<b>E-7:No MIC</b>	Koble YPAO-mikrofonen godt til YPAO-kontakten og prøv igjen med YPAO.
<b>E-8:No Signal</b>	Koble YPAO-mikrofonen godt til YPAO-kontakten og prøv igjen med YPAO. Hvis denne feilen inntreffer gjentatte ganger, kontakt nærmeste autoriserte Yamaha-forhandler eller -servicesenter.
<b>E-9:User Cancel</b>	Prøv igjen med eller avslutt YPAO etter behov.
<b>E-10:Internal Err.</b>	Avslutt YPAO, og slå av og på apparatet. Hvis denne feilen inntreffer gjentatte ganger, kontakt nærmeste autoriserte Yamaha-forhandler eller -servicesenter.

### MERK

- Hvis du vil avslutte YPAO-målingen for å løse problemet, trykk på ENTER, og velg "EXIT".
- For meldingene E-5 og E-9, og kun disse, kan du fortsette med YPAO-målingen. Trykk på ENTER, og velg "PROCEED".
- Hvis du vil prøve å utføre YPAO-målingen på nytt fra start, trykk på ENTER, og velg "RETRY".

## Advarselmeldinger fra YPAO

Hvis en feilmelding vises, løs problemet ved hjelp av følgende tabell og utfør YPAO på nytt.

Du kan likevel bruke måleresultatene, men vi anbefaler imidlertid at du løser problemet og utfører YPAO igjen for å bruke apparatet med de optimale høyttalerinnstillingene.

[Søkeord]#Q03 YPAO-advarsel

Advarselmelding	Løsning
	Kontroller kabeltilkoblingene (+/-) for den tilhørende høyttaleren. <b>Hvis høyttaleren er feil tilkoblet:</b> Koble til høyttalerkablene igjen.
<b>W-1:Out of Phase</b>	<b>Hvis høyttaleren er riktig tilkoblet:</b> Avhengig av type høyttalere eller rommets egenskaper, kan denne meldingen bli vist selv om høyttalerne er korrekt tilkoblet. I dette tilfellet kan du ignorere meldingen. (Denne meldingen vises for å foreslå at du bekrefter, og den påvirker ikke avspillingen på apparatet.)
<b>W-2:Over Distance</b>	Plasser den tilhørende høyttaleren innenfor 24 m fra lytteposisjonen. Korriger kabeltilkoblingen eller posisjonen for den tilhørende høyttaleren.
<b>W-3:Level Error</b>	Vi anbefaler å bruke de samme høyttalerne eller høyttalere med spesifikasjoner som er så like som mulig. Bekreft riktig volum til subwooferen som har et problem.

### MERK

- På måleresultatskjermen viser høyttalerindikator med "\*\*\*" mål høyttaleren for en advarselmelding.
- Hvis det foreligger flere advarsler, bruk høyre/venstre-markørtastene for å sjekke de andre advarselmeldingene.
- Korriger kabeltilkoblingen eller plasseringen av høyttaleren etter at du har slått av apparatet.



# NYTE LYD

## Nyte av lydfelteffekter

### Velge din favorittlydmodus

Apparatet er utstyrt med en rekke forskjellige lydprogrammer og surround-dekodere. Du kan lytte til avspillingskilder med din favoritt-lydmodus, for eksempel lydfelteffekt eller stereoavspilling.

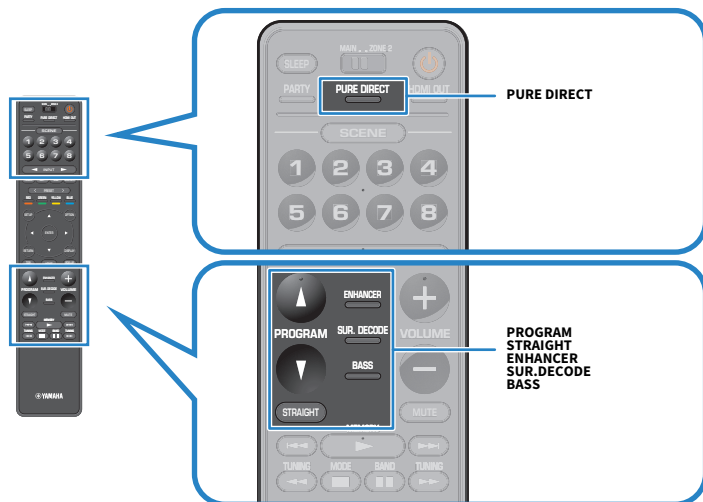

### MERK

Lydmodusen kan brukes separat for hver enkelt inngangskilde.

### Relaterte lenker

- "Høre lydfelteffekter som er optimalisert for typen innhold" (s.103)
- "Nyte multikanals avspilling uten lydfelteffekter (surround-dekoder)" (s.109)

## Lytte til 3-dimensjonale lydfelt

---

Apparatet er utstyrt med en rekke forskjellige lydprogrammer som benytter Yamaha's originale DSP-teknologi (CINEMA DSP 3D). Det gir deg en enkel mulighet til å opprette lydfelt som tilsvarer en kinosal eller en konsertsal i ditt eget rom, og høre et naturlig tredimensjonale lydfelt.

### MERK

- Du kan justere effektnivået for lydprogrammet (styrke eller redusere lydfelteffekten) i "DSP Level" i "Setup"-menyen.
- Lydmodusen kan brukes separat for hver enkelt inngangskilde.
- Hvis en multikanalskilde (6.1-kanals eller mer) mottas når ingen surround back-høytalere er tilkoblet, skaper apparatet Virtual Surround Back Speaker (VSBS) ved hjelp av surround-høytalene for å legge til en følelse av dybde til det bakre lydfeltet.
- Apparatet oppretter den virtuelle prosesseringen (Dolby Speaker Virtualization) optimalisert for Dolby-innhold og multikanals avspilling når Dolby Surround-dekoderen er valgt.

### Relaterte lenker

- "Justere effektnivået på lydfeltet" (s.210)
- "Innstilling av Virtual Surround Back Speaker (VSBS)" (s.227)
- "Stille inn Dolby Speaker Virtualization" (s.228)

## Høre lydfelteffekter som er optimalisert for typen innhold

Apparatet er utstyrt med en rekke forskjellige lydprogrammer. Du kan høre på lydkilder med din favoritt-lydmodus. Du kan velge et lydprogram ved å trykke på PROGRAM.

- Vi anbefaler et lydprogram i "MOVIE"-kategorien som vises på frontdisplayet for avspilling av videoinnhold.
- Vi anbefaler et lydprogram i "MUSIC"-kategorien som vises på frontdisplayet for avspilling av musikkinnhold.

### MUSIC

<b>Hall in Munich</b>	Dette programmet simulerer en konsertsal i München med cirka 2500 seter, med fine tresorter i interiøret. Fin, vakker etterklang brer seg godt og skaper en beroligende atmosfære. Lytterens virtuelle sete er i midten til venstre i salen.
<b>Hall in Vienna</b>	Dette programmet simulerer en middels stor konsertsal med 1700 seter, med en skoeseform som er tradisjonell i Wien. Søylar og ornamenter skaper ekstremt komplekse etterklanger fra alle kanter og gir publikum en meget full og rik lyd.
<b>Chamber</b>	Dette programmet skaper et relativt bredt rom med høyt tak, som en fremføringshall i et palass. Det gir en behagelig etterklang som egner seg for mindre konserter og kammermusikk.
<b>Cellar Club</b>	Dette programmet simulerer et intimt konsertarrangement med lav takhøyde og hjemmekoselig atmosfære. Et realistisk live-lydfelt gir kraftfulle lyder som får deg til å føle at du sitter på første rad foran en liten scene.
<b>The Roxy Theatre</b>	Dette programmet skaper lydfeltet du finner i et 460-seters lokale med et rockekonsertarrangement i Los Angeles. Lytterens virtuelle sete er i midten til venstre i lokalet.
<b>The Bottom Line</b>	Dette programmet gjenskaper lydfeltet ved scenekanten på The Bottom Line, en gang en berømt jazzklubb i New York. Salen har sitteplasser til 300 mennesker til høyre og venstre i et lydfelt med realistisk og livfull lyd.

### MOVIE

<b>Sports</b>	Dette programmet lar lytterne nyte den rike livligheten i sportssendinger og lette underholdningsprogrammer. I sportssendinger er kommentatorens stemme plassert tydelig i sentrum, mens atmosfæren inne på stadion formidles realistisk med de perifere lydene av fans i et tilpasset rom.
<b>Action Game</b>	Dette programmet egner seg for actionspill, som f.eks. bilrace- og kampspill. Realismen i og vekten på forskjellige effekter gjør at spilleren føler at de er midt inne i handlingen og dermed skjørper konsentrasjonen. Bruk dette programmet i kombinasjon med Compressed Music Enhancer for et mer dynamisk og sterkere lydfelt.
<b>Roleplaying Game</b>	Dette programmet egner seg for rollespill og adventure-spill. Dette programmet legger inn dybde i lydfeltet for naturlig og realistisk reproduksjon av bakgrunnsmusikk, spesialeffekter og dialog fra et stort spekter av scener. Bruk dette programmet i kombinasjon med Compressed Music Enhancer for et klarere og mer romlig lydfelt.
<b>Music Video</b>	Dette programmet lar deg nyte videoer med pop-, rock- og jazzkonserter, som om du var der selv. La deg omsluttet av den hete konsertatmosfæren gjennom livfullheten hos sangere og soloprestasjoner på scenen, et tilstedeværende lydfelt som vektlegger beat'en i rytmeinstrumentene, og et surround-lydfelt som reproducerer den store live-konserthallen.
<b>Standard</b>	Dette programmet lager et lydfelt som fremhever surround-følelsen uten å forstyrre den originale akustiske posisjoneringen av multikanals lyd. Programmets design er basert på konseptet med den ideelle kinosalen, der publikum er omgitt av god lyd fra venstre, høyre og bakfra.

<b>Spectacle</b>	<p>Dette programmet leverer det store lydformatet i spektakulære filmproduksjoner. Det leverer et ekspansivt lydrom som matcher cinemascopet wide-screen, og har et bredt dynamisk område som yter alt fra små delikate lyder til kraftfulle og høye smell.</p>
<b>Sci-Fi</b>	<p>Dette programmet gir en klar reproduksjon av de forseggjorte lydsporene som er designet til de nyeste Sci-Fi- og SFX-filmene. Du kan nyte en rekke forskjellige virtuelle kinosaleffekter som reproduseres med klar separasjon mellom dialog, lydeffekter og bakgrunnsmusikk.</p>
<b>Adventure</b>	<p>Dette programmet er ideelt for nøyaktig reproduksjon av lyddesignen i action- og adventure-filmer. Lydfeltet bevarer etterklngen, men legger vekt på å reprodusere en følelse av ekspansiv lyd på begge sider, et kraftfullt rom som ekspanderer bredt til venstre og høyre. Den begrensede dybden skaper et tydelig og kraftfullt rom, og opprettholder samtidig artikuleringen av lydene og separasjon av kanalene.</p>
<b>Drama</b>	<p>Dette programmet gir stabile etterklnger som matcher et bredt spekter av filmsjangere, fra seriøst drama til musikal og komedier. Etterklngen er moderat, men tilpasset stereofonisk. Lydeffektene og bakgrunnsmusikken blir reprodusert med dempet ekko som ikke forstyrrer artikulering av dialogen. Du blir aldri sliten selv om du lytter i lange perioder.</p>
<b>Mono Movie</b>	<p>Dette programmet reproduserer videokilder i mono, som f.eks. klassiske filmer, i en atmosfære som reproduserer en god gammel kinosal. Programmet skaper et behagelig rom med dybde ved å legge til bredde og passende gjenklang i den originale lyden.</p>

## STEREO

<b>2ch Stereo</b>	<p>Bruk dette programmet for å mikse ned multikanalskilder til 2 kanaler. Ved mottak av multikanalssignaler mikses disse ned til 2 kanaler og sendes ut fra fronthøytaleren (dette programmet benytter ikke CINEMA DSP).</p>
<b>All-Channel Stereo</b>	<p>Bruk dette programmet til å sende ut lyd fra alle høyttalere. Når du spiller av multikanalskilder vil apparatet mikse ned kilden til 2 kanaler, og så sende ut lyd fra alle høyttalere. Dette programmet skaper et stort lydfelt og er ideelt for bakgrunnsmusikk ved fester.</p>

## UNPROCESSED

<b>SURROUND DECODE</b>	<p>Surround-dekoderen sørger for multikanals avspilling fra 2-kanals kilder uten lydfelteffekter.</p>
------------------------	---

### Relaterte lenker

"Justere effektivitet på lydfeltet" (s.210)

## Høre lydfelteffekter uten surround-høytalere (Virtual CINEMA DSP)

---

Hvis du velger et av lydprogrammene når ingen surround-høytalere er tilkoblet, vil apparatet automatisk skape surround-lydfeltet ved hjelp av fronthøytalene. Du kan nyte lydfelt-effekter uten surround-høytalere.

### **MERK**

Virtuell CINEMA DSP fungerer ikke med "2ch Stereo" og "All-Channel Stereo". Velg et annet lydprogram enn disse.

### **Relaterte lenker**

"Høre lydfelteffekter som er optimalisert for typen innhold" (s.103)

## Nyte surround-lyd med 5 høyttalere plassert i front (Virtual CINEMA FRONT)

---

Når surround-høyttalerne er plassert i front og "Virtual CINEMA FRONT" i "Setup"-menyen er satt til "On", vil apparatet skape de virtuelle surround-høyttalerne på baksiden. Du kan høre multikanals surround-lyd kun med de høyttalere som er plassert i front.

### Relaterte lenker

- "Stille inn bruk av Virtual CINEMA FRONT" (s.194)
- "Virtual CINEMA FRONT" (s.53)

## **Hør surround-lyd med hodetelefoner (SILENT CINEMA)**

---

Du kan nyte surround- eller lydfelt-effekter, som fra et multikanals høyttalersystem, med stereo-hodetelefoner ved å koble hodetelefonene til PHONES-kontakten og velge et lydprogram eller en surround-dekoder.

SILENT™  
CINEMA

### **Relaterte lenker**

- "Høre lydfelteffekter som er optimalisert for typen innhold" (s.103)
- "Nyte multikanals avspilling uten lydfelteffekter (surround-dekoder)" (s.109)

## Lytte til ubehandlet avspilling

### Lytt til den originale lyden (straight decode)

---

Du kan spille av inngangskilder uten noen lydfelteffekter. Apparatet produserer stereo-lyd fra fronthøytalerne for 2-kanals kilder, som f.eks. CDer, og produserer ubehandlede multikanal-lyder for multikanal-kilder.

Hver gang du trykker på STRAIGHT, aktiveres eller deaktiveres "straight decode"-modus.

#### MERK

- Når surround back høytalere brukes, leverer apparatet 7.1-kanals lyd for 5.1-kanals kilder.
- Hvis Virtual CINEMA FRONT er satt til aktivert, brukes Virtual CINEMA FRONT når multikanalskilder spilles av.

#### Relaterte lenker

"Nyte surround-lyd med 5 høytalere plassert i front (Virtual CINEMA FRONT)" (s.106)



## Nyte multikanals avspilling uten lydfelteffekter (surround-dekoder)

---

Apparatet aktiverer multikanals avspilling fra 2-kanals/multikanals kilder uten lydfelteffekter. Trykk på SUR. DECODE for å velge en surround-dekoder.

Hver gang du trykker på SUR. DECODE, vil surround-dekoderen endres.

### MERK

- Du kan også endre surround-dekoderen "Sur.Decode" i "Setup"-menyen.
- Du kan justere parametrene for surround-dekoder i "Surround Decoder" i "Setup"-menyen.
- Den valgte surround-dekoderen vil kanskje ikke fungere med visse inngangskilder.
- Vi anbefaler Dolby Surround når nettverksstrømmingen bruker Dolby-innhold.
- Når Dolby Surround-dekoderen eller Neural:X-dekoderen er valgt, fungerer ikke følgende virtuelle prosessering.
  - Virtual CINEMA FRONT
  - Virtual CINEMA DSP

### Relaterte lenker

- "Velge surround-dekoderen som brukes i programmet" (s.212)
- "Justere senterlokaliseringen (breddeeffekt) for frontlydfeltet" (s.213)
- "Høre lydfelteffekter uten surround-høytalere (Virtual CINEMA DSP)" (s.105)
- "Nyte surround-lyd med 5 høytalere plassert i front (Virtual CINEMA FRONT)" (s.106)

## Oppnå høyere kvalitet på avspilling (Pure Direct)

---

Apparatet kan gi deg høyere kvalitet på avspilling med redusert støy. Forskjellige behandlingsmoduser og visse kretser (som f.eks. frontdisplayet) ut over den grunnleggende avspillingsfunksjonen blir koblet ut.

Hver gang du trykker på PURE DIRECT, aktiveres eller deaktiveres modus for direkte avspilling. Når Pure Direct er aktivert, lyser "PURE DIRECT" på frontdisplayet.

### MERK

Når Pure Direct er aktivert er følgende funksjoner ikke tilgjengelig.

- Valg av lydprogrammer
- Bruke Zone-funksjonen
- Betjening av skjermmenyene "Setup" og "Option"
- Vise informasjon på frontdisplayet (når det ikke er i bruk)

## Lytte til 3-dimensjonal lyd

### Avspilling med Dolby Atmos® og DTS:X™

Avspilling med Dolby Atmos- eller DTS:X-innhold gir realistisk lyd som kommer fra alle retninger, også ovenfra. For å få full effekt, anbefaler vi et høyttalersystem med front presence-høyttalere.

#### Om Dolby Atmos®

- Dolby Atmos-innhold dekodes som Dolby TrueHD eller Dolby Digital Plus i følgende situasjoner. (Dolby Atmos PCM-format dekodes alltid som Dolby Atmos.)
  - Verken surround back- eller front presence-høyttalere benyttes. (Når Dolby Speaker Virtualization er aktivert, dekodes den som Dolby Atmos.)
  - Hodetelefoner brukes (2-kanals avspilling).

#### Om DTS:X™

- Du kan justere volumet for dialoglyder i "DTS Dialogue Control" i "Setup"-menyen.
- Når DTS:X-dekoder velges, fungerer ikke virtual surround-behandling.

#### Relaterte lenker

- "Høyttalersystemer som er anbefalt for apparatet (grunnleggende oppsett)" (s.38)
- "5.1.2-kanals system" (s.40)
- "Stille inn Dolby Speaker Virtualization" (s.228)
- "Nyte surround-lyd med 5 høyttalere plassert i front (Virtual CINEMA FRONT)" (s.106)
- "Høre lydfelteffekter uten surround-høyttalere (Virtual CINEMA DSP)" (s.105)
- "Justere volumet på dialoglyder under DTS:X™-avspilling" (s.222)

## Nyte din favoritt-lydmodus

### Nyte en mer kraftfull lyd fra lydkilden (Compressed Music Enhancer)

---

Du kan nyte en dynamisk lyd ved å legge til dybde og bredde i lyden. Denne funksjonen kan brukes sammen med andre lydmoduser.

For digitalt komprimerte formater kan du spille av rikere lyd som ligger nær opp til den originale lyden før den ble komprimert.

Hver gang du trykker på ENHANCER, aktiveres eller deaktiveres Compressed Music Enhancer.

#### MERK

- Compressed Music Enhancer fungerer ikke med følgende lydkilder.
  - Signaler med en samplingsfrekvens som ligger over 48 kHz
  - DSD audio
- Du kan også bruke "Enhancer" i "Option"-menyen for å aktivere Compressed Music Enhancer.

#### Relaterte lenker

"Stille inn Compressed Music Enhancer" (s.162)

## **Styrke lavfrekvensområdet fra subwooferen**

---

Du kan styrke lavfrekvensområdet fra subwooferen og samtidig unngå interferens med fronthøytalerne i mellomfrekvens- og lavfrekvensområdet.

Still inn "Subwoofer Trim" i "Option"-menyen.

### **Relaterte lenker**

"Justerer subwoofer-volumet" (s.164)

## Nyte kraftfull lyd ved lavt volum

---

Du kan automatisk korrigere høy- og lavfrekvensnivåer, som nesten ikke høres ved lavt volum, basert på YPAO-måleresultatene og lydopplevelsen.

Still inn "YPAO Volume" i "Option"-menyen.

### MERK

- "YPAO Volume" fungerer etter utført YPAO-måling.
- "YPAO Volume" aktiveres automatisk etter YPAO-målingen.

### Relaterte lenker

"Justere høye og lave frekvensnivåer automatisk i samsvar med volumet" (s.159)

## Gjøre det lett å høre dialoglyder

---

Du kan justere volumet på dialoglyder slik at det blir lett å høre. Still inn "Dialogue Level" i "Setup"-menyen.

### Relaterte lenker

"Justere volumet for dialoglyd" (s.221)

## Høre basslyd med små høyttalere (Extra Bass)

---

Du kan nyte tilfredsstillende basslyd, uansett størrelse på fronthøyttalerne og uansett bruk av subwoofer eller ikke.

Hver gang du trykker på BASS, blir Extra Bass aktivert eller deaktivert.

### **MERK**

Du kan også bruke "Extra Bass" i "Setup"-menyen til å aktivere Extra Bass.

### **Relaterte lenker**

"Stille inn bruk av Extra Bass" (s.193)



## Nyte lyden bedre

---

### Bruke musikkstrømmetjenester

#### ● Du kan få bedre lyd med musikkstrømmetjenester.

Still Compressed Music Enhancer til "On". For mer informasjon, se følgende:

- "Nyte en mer kraftfull lyd fra lydkilden (Compressed Music Enhancer)" (s.112)

### Nyt lyd med lavt volum om natten

#### ● Lyd med lavt volum er vanskelig å lytte til.

Sett "Adaptive DRC" til "On". For mer informasjon, se følgende:

- "Justere dynamisk område automatisk" (s.160)

### Høre lyden av stemmer klart

#### ● Dialoglyd er vanskelig å lytte til.

Juster "Dialogue Level". For mer informasjon, se følgende:

- "Justere volumet for dialoglyd" (s.221)

#### ● Stemmer vil kanskje ikke gjengis godt.

Sett Compressed Music Enhancer til "On". For mer informasjon, se følgende:

- "Nyte en mer kraftfull lyd fra lydkilden (Compressed Music Enhancer)" (s.112)

Hvis stemmer fremdeles ikke gjengis godt, juster den oppfattede høyden på dialoglydene til en høyere posisjon. For mer informasjon, se følgende:

- "Justere oppfattet høyden på dialoglyder" (s.223)

### Nyte surroundlyd uten høyttalere bak i rommet

#### ● I et 5.1-kanalsystem er det ikke mulig å plassere høyttalere bak i rommet.

Når du bruker "Virtual CINEMA FRONT" vil apparatet skape virtual surround-høyttalere på baksiden. For mer informasjon, se følgende:

- "Nyte surround-lyd med 5 høyttalere plassert i front (Virtual CINEMA FRONT)" (s.106)

#### ● Høyttalersystemet er 3.1-kanals eller lavere.

Virtual CINEMA DSP skaper automatisk surround-lydfeltet ved hjelp av fronthøyttalere. For mer informasjon, se følgende:

- "Høre lydfelteffekter uten surround-høyttalere (Virtual CINEMA DSP)" (s.105)

#### ● Du kan nyte lyd med hodetelefoner.

SILENT CINEMA skaper surround- eller lydfelteffekter, som i et multikanals høyttalersystem, med stereo-hodetelefoner. For mer informasjon, se følgende:

- "Hør surround-lyd med hodetelefoner (SILENT CINEMA)" (s.107)

# AVSPILLING

## Grunnleggende avspillingsprosedyre

### Grunnleggende prosedyre for å spille av video og musikk

Grunnleggende prosedyre for å spille av video musikk er som følger.

- 1 Slå på de eksterne enhetene.**
- 2 Bruk inngangsvalgknappene for å velge en inngangskilde.**

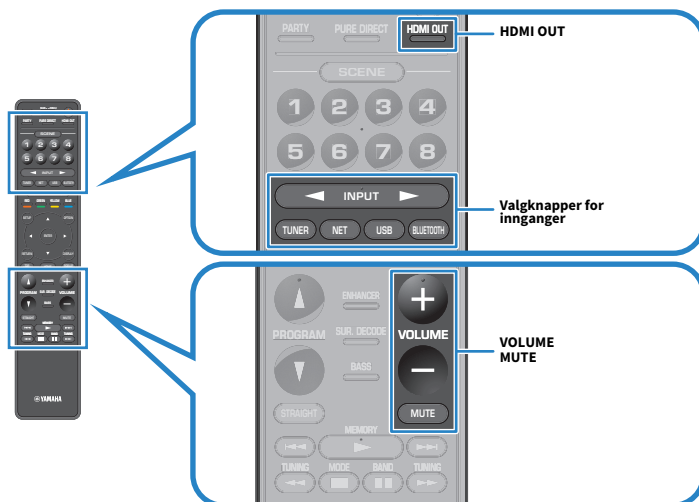

- 3 Start avspilling på den eksterne enheten eller velg en radiostasjon.**
- 4 Trykk på VOLUME for å justere volumet.**

#### MERK

- Hvis du vil dempe lydutgangen, trykk på MUTE. Trykk på MUTE igjen for å oppheve dempingen.
- Du kan bruke HDMI OUT på fjernkontrollen til å slå på/av HDMI-utgangen for en TV.
- Se i instruksjonshåndboken for den eksterne enheten.

## Elementenes navn og funksjoner på avspillingskjermen

Når avspilling starter, vises avspillingskjermen på TVen.

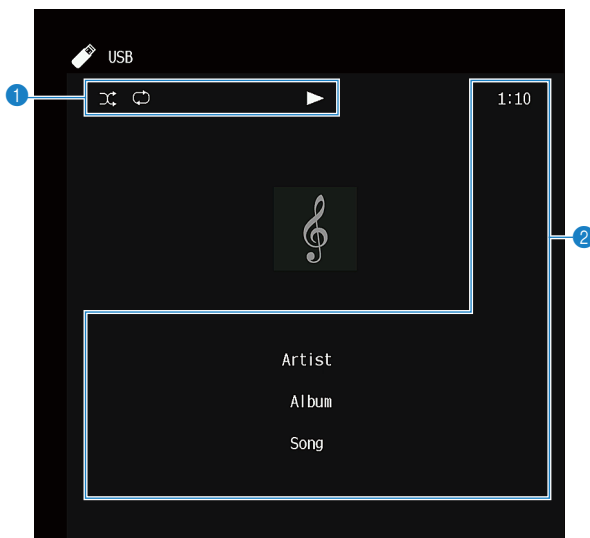

### 1 Statusindikatorer

Viser gjeldende shuffle/repeat-innstillinger og avspillingsstatus (som f.eks. avspilling/pause).

### 2 Avspillingsinformasjon

Viser artistnavn, albumnavn, sangtittel, spornummer, stasjonsnavn og spilletid.

## MERK

- Viste elementer varierer, avhengig av innholdet i avspillingen.
- Du kan foreta avspillingsoperasjoner ved hjelp av fjernkontrollens betjeningstaster for eksterne enheter. Merk deg at avspillingsoperasjonene kanskje ikke fungerer for visse inngangskilder eller eksterne enheter.
- Når "SERVER", "NET RADIO" eller "USB" velges som inngangskilde, trykk RETURN på fjernkontrollen for å vise navigasjonsskjermen.

## Elementenes navn og funksjoner på navigasjonsskjermen

Når følgende inngangskilde er valgt på TVen, vises navigasjonsskjermen på TVen.

- SERVER
- NET RADIO
- USB

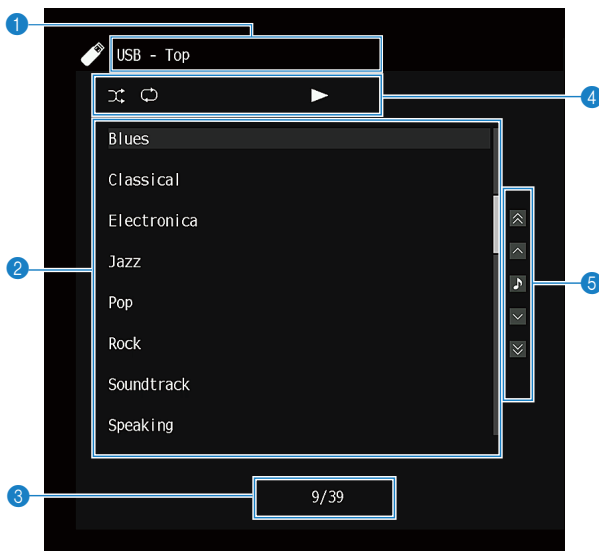

**1 Listenavn**

**2 Innholdsliste**

Viser listen med innhold. Velg et element og trykk på ENTER for å bekrefte valget.

**3 Elementnummer/totalt**

**4 Statusindikatorer**

Viser gjeldende shuffle/repeat-innstillinger og avspillingsstatus (som f.eks. avspilling/pause).

**5 Betjeningsmeny**

Velg et element og trykk på ENTER for å bekrefte valget.

Ikone	Funksjon
	Flytter 10 sider i listen.
	Flytter 10 sider i listen.
	Flytter 1 side i listen.
	Flytter 1 side i listen.
	Flytter til avspillingskjermen.

### MERK

- Viste elementer varierer avhengig av inngangskilden.
- Musikkinnholdet som leveres fra strømmetjenester kan håndteres med MusicCast Controller på din mobile enhet.

## Spille av TV-lyd

### Spille av TV-lyd med eARC/ARC

---

Koble TV-en som støtter eARC/ARC til apparatet med en HDMI-kabel for å spille av TV-lyden på apparatet.

Når du velger et TV-program med TVens fjernkontroll, vil inngangskilden til apparatet automatisk skifte til "TV" og TV-lyden vil bli avspilt på apparatet.

#### MERK

- Når du bruker eARC kan du angi HDMI Control-funksjonen til "Off". Inngangskilden til apparatet vil imidlertid ikke automatisk skifte til "TV" når du velger et TV-program med fjernkontrollen til TV-en. Inngangskilden må manuelt byttes til "TV" for å spille av TV-lyden.
- Når du bruker ARC angir du HDMI Control- og ARC-funksjonen til "On".
- Du må kanskje foreta innstillinger på TV-en. Se i instruksjonshåndboken for TV-en.
- Hvis din TV ikke støtter eARC/ARC eller lyden avbrytes mens du bruker eARC/ARC, bruk en digital optisk kabel til å sende TV-lyd til apparatet.

#### Relaterte lenker

- "HDMI-tilkobling til en TV" (s.67)
- "Stille inn bruk av HDMI Control" (s.200)
- "Stille inn bruk av ARC" (s.206)
- "Avspilling av TV-lyd med en digital optisk kabel" (s.122)

## Avspilling av TV-lyd med en digital optisk kabel

---

I følgende tilfelle skal du bruke en digital optisk kabel for å sende TV-lyd til apparatet.

- Din TV støtter ikke eARC/ARC.
- Du ønsker ikke å bruke eARC/ARC.

### **1** Still inn "ARC" i "Setup"-menyen til "Off".

### **2** Velg et videoinnhold (et TV-program) med fjernkontrollen til TV-en.

Inngangskilden til apparatet skiftes automatisk til "TV" og TV-lyden spilles av på apparatet.

#### **MERK**

- Når du spiller av TV-lyd med en annen kabel enn en digital optisk kabel, still inn "TV Audio Input" i "Setup"-menyen.
- Når du stiller inn HDMI Control til "Off", veksler du inngangskilden manuelt til "TV" og velger deretter et videoinnhold (et TV-program) med fjernkontrollen til TV-en.

#### **Relaterte lenker**

- "HDMI-tilkobling til en TV" (s.67)
- "Stille inn bruk av ARC" (s.206)
- "Stille inn lydinngangskontakten som brukes til TVens lyd" (s.248)

## Høre på radio

### Klargjøre for å høre på radio

---

#### Stille inn frekvenstrinnene

##### Modell for

Asia, Taiwan, Brasil, generelle modeller og Sør-Amerika

Still inn frekvenstrinn for radio-tuning for apparatet avhengig av ditt land eller region.

Fra fabrikken er innstillingen for frekvenstrinn 50 kHz for FM og 9 kHz for AM. Avhengig av ditt land eller din region skal du stille frekvenstrinnene til 100 kHz for FM og 10 kHz for AM.

- 1 Trykk på SETUP.**
- 2 Velg "Function".**
- 3 Velg "Tuner".**
- 4 Velg "FM100/AM10".**
- 5 Trykk på SETUP.**

Dette fullfører innstillingene.

##### MERK

Preset (lagrede radiostasjoner) og frekvens nullstilles hvis du endrer frekvenstrinn.

## Klargjøre DAB-innstilling

### Modell for

UK, Europa, Russland og Australia

Før du lytter til DAB (Digital Audio Broadcasting)-radio skal du utføre en innledende skanning for å registrere DAB-radiostasjoner automatisk.

- 1 Velg “TUNER” som inngangskilde.**
- 2 Trykk på BAND for å velge DAB-båndet.**



- 3 Trykk på [▶▶ TUNING] for å starte en innledende skanning.**

Når den innledende skanningen er fullført, stiller apparatet seg automatisk inn på den første DAB-radiostasjonen, ordnet etter frekvens.

### MERK

- DAB bruker digitale signaler for klarere lyd og mer stabil mottak sammenlignet med analoge signaler. Apparatet kan også motta DAB+ (en oppgradert versjon av DAB) som gir tilgang til flere stasjoner som bruker MPEG-4 HE-AAC v2 audio-kodek, som har en mer effektiv sendemetode.
- Husk å kontrollere at DAB-dekningen i ditt område siden ikke alle områder har dekning per i dag. Hvis du vil se en liste over DAB-statusen i forskjellige land og DAB-frekvenser verden over, gå til WorldDMB online på <http://www.worlddab.org/>.
- Hvis apparatet ikke finner noen DAB-radiostasjoner i den innledende skanningen, endres visningen på frontdisplayet til den innledende skannemenyen. Trykk på [▶▶ TUNING] for å starte en innledende skanning igjen.
- Du kan sjekke mottaksstyrken for hver enkelt DAB-kanaletikett. Trykk to ganger på MODE for å vise Tune AID-menyen. Deretter velger du den ønskede DAB-radiostasjonen. Mottaksstyrken for DAB-kanaletikett vises som 0 (ingen) til 100 (best).
- Hvis du vil utføre en innledende skanning igjen etter at noen DAB-radiostasjoner er lagret, trykker du på MODE. Hvis du utfører en innledende skanning igjen, vil DAB-radiostasjonene som allerede er registrert med forhåndsinnstillingsnummer bli slettet.

### ■ DAB-frekvensinformasjon

Apparatet støtter kun Bånd III (174 til 240 MHz).

Frekvens	Kanaletikett
174,928 MHz	5A
176,640 MHz	5B
178,352 MHz	5C
180,064 MHz	5D
181,936 MHz	6A
183,648 MHz	6B
185,360 MHz	6C
187,072 MHz	6D
188,928 MHz	7A
190,640 MHz	7B
192,352 MHz	7C



<b>Frekvens</b>	<b>Kanaletikett</b>
194,064 MHz	7D
195,936 MHz	8A
197,648 MHz	8B
199,360 MHz	8C
201,072 MHz	8D
202,928 MHz	9A
204,640 MHz	9B
206,352 MHz	9C
208,064 MHz	9D
209,936 MHz	10A
211,648 MHz	10B
213,360 MHz	10C
215,072 MHz	10D
216,928 MHz	11A
218,640 MHz	11B
220,352 MHz	11C
222,064 MHz	11D
223,936 MHz	12A
225,648 MHz	12B
227,360 MHz	12C
229,072 MHz	12D
230,784 MHz	13A
232,496 MHz	13B
234,208 MHz	13C
235,776 MHz	13D
237,488 MHz	13E
239,200 MHz	13F

## Høre på radio

---

Du kan stille inn på en radiostasjon ved å bruke apparatets innebygde tuner.

### 1 Velg "TUNER" som inngangskilde.

"TUNER" er valgt som inngangskilde, og frekvensen som er valgt vises på frontdisplayet.



"TUNED" lyser på frontdisplayet når apparatet mottar et radiostasjonssignal. Også "STEREO" lyser ved mottak av et radiosignal i stereo.

### 2 Trykk på BAND for å velge følgende bånd.

- FM/AM (unntatt modeller for Storbritannia, Europa, Russland og Australia)
- DAB/FM (modeller for Storbritannia, Europa, Russland og Australia)

### 3 Velge en radiostasjon.

- Trykk på TUNING gjentatte ganger for å velge en frekvens for mottak. Hold inne TUNING i cirka et sekund for å søke etter stasjoner automatisk.
- Trykk på PRESET for å velge en registrert radiostasjon.

#### MERK

- For å skifte mellom stereo og mono for FM-radiomottak, trykk på MODE. Når signalmottaket for en FM-radiostasjon er ustabil, kan skifte til mono forbedre forholdet. Selv om du bytter til stereo, lyser ikke "STEREO" på frontdisplayet hvis apparatet ikke mottar et radiostasjonssignal i stereo.
- Du kan vise videoer som mottas fra eksterne enheter mens du hører på radio.
- Du kan sjekke mottaksstyrken for hver enkelt DAB-kanaletikett.

#### Relaterte lenker

- "Manuell registrering av en radiostasjon" (s.129)
- "Velge en videokilde som skal vises sammen med den valgte lydilden" (s.169)

## Vise Radio Data System-informasjonen

### Modell for

UK, Europa og Russland

Radio Data System er et dataoverføringssystem som brukes av FM-stasjoner. Apparatet kan motta forskjellige typer data, som f.eks. "Program Service", "Program Type", "Radio Text" og "Clock Time", når det er stilt inn på en Radio Data System-kringkastingsstasjon.

### 1 Still inn på ønsket Radio Data System-kringkastingsstasjon.

### 2 Trykk på og dreier SELECT/ENTER på frontpanelet for å velge mellom forskjellige displayelementer.

Informasjonen vises på frontdisplayet.

<b>Reception</b>	Frekvens
<b>Program Service</b>	Programtjenestenavn
<b>Program Type</b>	Gjeldende programtype
<b>Radio Text</b>	Informasjon om gjeldende program
<b>Clock Time</b>	Gjeldende tid
<b>DSP Program</b>	Lydmodusnavn
<b>Audio Decoder</b>	Dekodernavn
<b>Output CH</b>	Høytalere som sender ut lyd
<b>HDMI Status</b>	Informasjon om HDMI-kontakter (tilkobling osv.)
<b>System Status</b>	Systeminformasjon (ECO-modus osv.)

### MERK

- "----" vises i "Program Service", "Program Type", "Radio Text" og "Clock Time" hvis radiostasjonen ikke tilbyr Radio Data System-tjenesten.
- Vi anbefaler å bruke "Auto Preset" til å stille inn på Radio Data System-kringkastingsstasjoner.

### Relaterte lenker

"Registrere FM-radiostasjoner automatisk (Auto Preset)" (s.130)

## Vise DAB-informasjonen

### Modell for

UK, Europa, Russland og Australia

Apparatet kan motta forskjellige typer DAB-informasjon når det er stilt inn på en DAB-radiostasjon.

- 1 Still inn på ønsket DAB-radiostasjon.**
- 2 Trykk på og dreii SELECT/ENTER på frontpanelet for å velge mellom forskjellige displayelementer.**

Informasjonen vises på frontdisplayet.



<b>Service Label</b>	Stasjonsnavn
<b>Dynamic Label</b>	Informasjon om gjeldende stasjon
<b>Ensemble Label</b>	Ensemblenavn
<b>Program Type</b>	Stasjonssjanger
<b>Date and Time</b>	Gjeldende dato og tid
<b>Audio Mode</b>	Lydmodus (mono/stereo) og bithastighet
<b>CH Label/Frequency</b>	Kanaletikett og frekvens
<b>Signal Quality</b>	Signalmottaks kvalitet (0 [none] til 100 [best])
<b>DSP Program</b>	Lydmodusnavn
<b>Audio Decoder</b>	Dekodernavn
<b>Output CH</b>	Høytalere som sender ut lyd
<b>HDMI Status</b>	Informasjon om HDMI-kontakter (tilkobling osv.)
<b>System Status</b>	Systeminformasjon (ECO-modus osv.)

### MERK

Noe informasjon er kanskje ikke tilgjengelig, avhengig av valgt DAB-radiostasjon.

## Manuell registrering av en radiostasjon

---

Still inn på en DAB-radiostasjon og registrer den på et forhåndsinnstillingsnummer.

**1 Still inn på ønsket radiostasjon.**

**2 Hold inne MEMORY i 3 sekunder.**

**3 Trykk på PRESET for å velge forhåndsinnstillingsnummeret.**



**4 Trykk på MEMORY.**

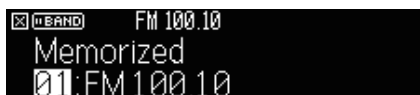

Dette fullfører registreringen.

### MERK

- Du kan registrere opp til 40 radiostasjoner som forhåndsinnstillinger.
- Hold inne MEMORY i 5 sekunder etter at du har søkt deg fram til den ønskede radiostasjonen slik at du kan lagre den i det neste ubrukte forhåndsinnstillingsnummeret etter det forrige lagrede nummeret.
- Trykk på BAND for å avbryte lagringen.
- Frontdisplayet går automatisk tilbake til inngangvalgmodusen uten betjening i 30 sekunder.

### Relaterte lenker

- "Høre på radio" (s.126)
- "Registrere FM-radiostasjoner automatisk (Auto Preset)" (s.130)

## Registrere FM-radiostasjoner automatisk (Auto Preset)

Du kan registrere FM-radiostasjoner automatisk. FM-radiostasjoner med sterke signaler registreres automatisk på forhåndsinnstillingsnummer.

### 1 Velg FM-båndet.

### 2 Hold inne MEMORY i 3 sekunder.

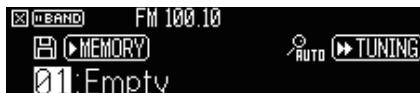

### 3 Trykke på PRESET for å velge forhåndsinnstillingsnummeret der lagringen skal starte.

### 4 Trykk på [▶▶ TUNING].

Auto Preset-prosessen starter.



#### MERK

- Du kan registrere opp til 40 radiostasjoner som forhåndsinnstillinger.
- Hvis du vil avbryte Auto Preset-prosessen, trykker du på BAND.
- (Kun modeller for UK, Europa og Russland)  
Kun Radio Data System-kringkastingsstasjoner registreres automatisk av Auto Preset-funksjonen.

#### Relaterte lenker

- "Høre på radio" (s.126)
- "Manuell registrering av en radiostasjon" (s.129)

## Sletting av forhåndsinnstilte stasjoner

---

Sletter radiostasjoner som er registrert på forhåndsinnstillingsnummer.

**1 Velg “TUNER” som inngangskilde.**

**2 Hold inne MEMORY i 3 sekunder.**

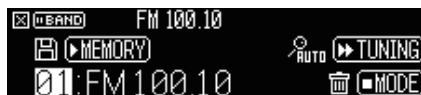

**3 Trykk på PRESET for å velge en forhåndsinnstilt stasjon som skal slettes.**

**4 Trykk på MODE.**

Den forhåndsinnstilte stasjonen slettes.



**5 Gjenta trinnene 3 og 4 inntil alle ønskede forhåndsinnstilte stasjoner er slettet.**

**6 Trykk på BAND.**

Frontdisplayet går automatisk tilbake til inngangsvalgmodusen.

## Spill av musikk med Bluetooth®-tilkoblingen

### Avspilling av musikk fra Bluetooth®-enhet på apparatet

Du kan spille av musikkfiler som er lagret på en Bluetooth-enhet (som f.eks. smarttelefoner) på apparatet.



#### FORSIKTIGHET

- Når du bruker Bluetooth-enhetens betjening til å justere volumet, kan volumet bli høyere enn forventet, og det kan bli vanskelig å høre eller enheter kan bli skadd. Hvis volumet plutselig blir høyere under avspilling, stopp avspillingen umiddelbart.

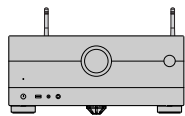

Apparatet



Bluetooth-enhet  
(som f.eks. smarttelefoner)

#### 1 Velg “Bluetooth” som inngangskilde.

#### 2 På Bluetooth-enheten skal du velge apparatet (apparatets nettverksnavn).

Hvis passord er påkrevd, angi tallet “0000”.

#### 3 Start avspilling på Bluetooth-enheten.

Avspillingsskjermen vises på TVen.

#### MERK

- Hvis apparatet oppdager Bluetooth-enheten som tidligere er tilkoblet, vil apparatet automatisk koble til denne. For å opprette en annen Bluetooth-tilkobling skal du først avslutte gjeldende Bluetooth-tilkobling.
- Du kan justere apparatets volum fra Bluetooth-enheten under avspilling.
- For å avslutte Bluetooth-tilkoblingen, utfør en av følgende operasjoner.
  - Utfør utkoblingsoperasjonen på Bluetooth-enheten.
  - Velg en inngangskilde som er en annen enn “Bluetooth” på apparatet.
  - Velg “Disconnect” i “Audio Receive” i “Setup”-menyen.
- Bluetooth-indikatoren på frontdisplayet lyser når apparatet er koblet til en Bluetooth-enhet.

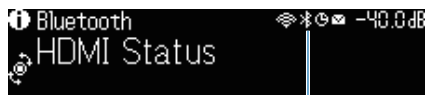

Indikator

#### Relaterte lenker

- "Stille inn bruk av Bluetooth®" (s.276)
- "Elementenes navn og funksjoner på avspillingsskjermen" (s.119)
- "Stille inn bruk av volumkontroll via AirPlay/Bluetooth" (s.173)
- "Avslutte tilkoblingen mellom en Bluetooth®-enhet og apparatet" (s.277)



## Avspilling av musikk med Bluetooth® høyttalere/hodetelefoner

Du kan nyte avspilling på apparatet ved hjelp av Bluetooth høyttalere/hodetelefoner.

Sørg for å koble til Bluetooth-høyttalere/-hodetelefoner som du kan justere volumet på. Du kan ikke justere volumet for Bluetooth-høyttalere/-hodetelefoner på apparatet.

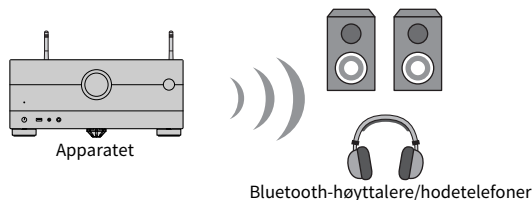

- 1 Velger en inngangskilde som ikke er “Bluetooth”.**
- 2 Trykk på SETUP.**
- 3 Still inn “Transmitter” i “Bluetooth” i “Setup”-menyen til “On”.**
- 4 Velg Bluetooth høyttaler/hodetelefoner i “Device Search” i “Setup”-menyen.**

Når tilkoblingsprosessen avsluttes, vises “Completed” og lyd som spilles av på apparatet blir reproduisert fra Bluetooth-høyttalere/hodetelefonene.

### MERK

- Bruk Bluetooth-høyttalere/-hodetelefonene for å justere volumet.
- Det kommer også lyd fra høyttalere som er koblet til apparatet.
- AirPlay og DSD audio kan ikke leveres.
- Du kan bruke Bluetooth audio-sendefunksjoner og Bluetooth audio-mottaksfunksjoner samtidig.
- Hvis den ønskede Bluetooth-enheten ikke vises i listen, sett Bluetooth-enheten i paringsmodus og utfør operasjonen “Device Search” igjen.
- For å avslutte Bluetooth-tilkoblingen, utfør en av følgende operasjoner.
  - Utfør frakoblingsoperasjonen på Bluetooth-høyttalere/hodetelefonene.
  - Still inn “Transmitter” i “Bluetooth” i “Setup”-menyen til “Off”.
- Bluetooth-indikatoren på frontdisplayet lyser når apparatet er koblet til en Bluetooth-enhet.

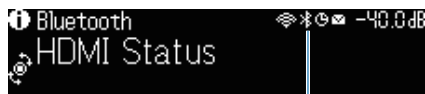

Indikator

### Relaterte lenker

- "Stille inn bruk av Bluetooth®" (s.276)
- "Stille inn bruk lydoverføring til en Bluetooth®-enhet" (s.279)
- "Koble apparatet til en Bluetooth®-enhet som mottar overføring av lyd" (s.280)

## Spille av musikk med AirPlay

### Avspilling av musikk med AirPlay

AirPlay lar deg spille av musikk på apparatet. Trykk (klikk) på AirPlay-ikonet på iPhone eller iTunes/musikk og velg apparatet som lydutgangsenhet.



#### FORSIKTIGHET

- Når du bruker AirPlay-enhetens betjening til å justere volumet, kan volumet bli høyere enn forventet, og det kan bli vanskelig å høre eller enheter kan bli skadd. Hvis volumet plutselig blir høyere under avspilling, stopp avspillingen umiddelbart.

#### MERK

- Du kan slå på apparatet automatisk når du starter avspilling på AirPlay-enheten.
- Du kan redigere nettverksnavnet (apparatets navn på nettverket) som vises på AirPlay-enheten.
- Du kan justere apparatets volum fra AirPlay-enheten under avspilling.
- Dette apparatet støtter AirPlay 2.
- Se på nettstedet til Apple Inc. om AirPlay.

#### Relaterte lenker

- "Stille inn bruk av Nettverk Standby-funksjonen" (s.273)
- "Stille inn nettverksnavnet til apparatet" (s.274)
- "Stille inn bruk av volumkontroll via AirPlay/Bluetooth" (s.173)

## Spille av musikk lagret på en USB flash drive

### Spille av innhold fra USB flash drive

Du kan spille av musikkfiler som er lagret på en USB flash drive på apparatet.

#### 1 Koble USB flash drive til USB-kontakten.

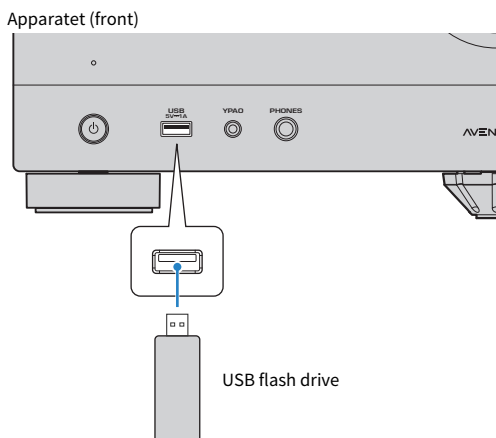

#### 2 Velg “USB” som inngangskilde.

Navigasjonsskjermen vises på TVen. Hvis avspilling er i gang på din USB flash drive, vises avspillingskjermen.

#### 3 Velg et element.

Avspillingen starter og avspillingskjermen vises.

#### MERK

- Hvis du vil gå tilbake til øverste nivå når du står i navigasjonsskjermen, skal du holde inne RETURN på fjernkontrollen.
- Hvis du vil skifte skjermmodus, navigasjon/avspilling/av, trykk på DISPLAY.
- Hvis USB flash drive inneholder mange filer, kan det ta tid å laste dem inn.
- Maksimumsgrensen for avspilling er 500 musikkfiler. Mappestrukturen på din USB flash drive kan redusere maksimumsgrensene.
- Stopp avspillingen fra USB flash drive før du kobler den fra USB-kontakten.
- Koble en USB flash drive direkte til USB-kontakten på apparatet. Ikke bruk forlengerkabler.
- Apparatet leverer ikke strøm til USB flash drive når det er i standby-modus.
- Du kan konfigurere shuffle/repeat-innstillinger for avspilling av innhold.
- Du kan registrere innhold som snarveier og få direkte tilgang til det.
- Når du kobler en USB flash drive til USB-kontakten på apparatet for første gang, vil apparatet automatisk starte avspilling av innholdet øverst i mappen på øverste nivå (rotkatalogen) på USB flash drive'en.

### **Relaterte lenker**

- "Elementenes navn og funksjoner på navigasjonsskjermen" (s.120)
- "Elementenes navn og funksjoner på avspillingskjermen" (s.119)
- "Konfigurere shuffle-innstillingen" (s.171)
- "Konfigurere repeat-innstillingen" (s.172)
- "Registrere et favorittinnhold som snarvei" (s.145)

## Spille av musikk som er lagret på mediaservere (PCer/NAS)

### Avspilling av musikk lagret på mediaservere (PCer/NAS)

---

Du kan spille av musikkfiler som er lagret på din mediaserver på apparatet.

#### MERK

Du må konfigurere mediadelingsinnstillingene på hver enkelt enhet eller mediaserverprogramvare på forhånd. For mer informasjon, se i instruksjonshåndboken for enheten eller programvaren.

#### **1 Velg "SERVER" som inngangskilde.**

Navigasjonsskjermen vises på TV-en. Hvis avspilling av musikkfiler som er valgt fra apparatet pågår på din mediaserver, vises avspillingskjermen.

#### **2 Velg en mediaserver.**

#### **3 Velg et element.**

Avspillingen starter og avspillingskjermen vises.

#### MERK

- Trykk på NET gjentatte ganger for å velg inngangskilden.
- Hvis du vil gå tilbake til øverste nivå når du står i navigasjonsskjermen, skal du holde inne RETURN på fjernkontrollen.
- Hvis du vil skifte skjermmodus, navigasjon/avspilling/av, trykk på DISPLAY.
- Hvis lydilden avbrytes ved bruk av trådløs nettverkstilkobling, bruk kablet nettverkstilkobling.
- Du kan konfigurere shuffle/repeat-innstillinger for avspilling av innhold.
- Du kan også bruke Digital Media Controller (DMC) til å styre avspillingen.
- Du kan registrere innhold som snarveier og få direkte tilgang til det

#### Relaterte lenker

- "Elementenes navn og funksjoner på navigasjonsskjermen" (s.120)
- "Elementenes navn og funksjoner på avspillingskjermen" (s.119)
- "Konfigurere shuffle-innstillingen" (s.171)
- "Konfigurere repeat-innstillingen" (s.172)
- "Stille inn bruk av en Digital Media Controller" (s.272)
- "Registrere et favorittinnhold som snarvei" (s.145)

## Høre på internettradio

### Velge en radiokanal på Internett

---

Velge en internettradiokanal og start avspillingen.

#### **1 Velg "NET RADIO" som inngangskilde.**

Navigasjonsskjermen vises på TVen.

#### **2 Velg et element.**

Avspillingen starter og avspillingsskjermen vises.

#### **MERK**

- Trykk på NET gjentatte ganger for å velge inngangskilden.
- Hvis du vil gå tilbake til øverste nivå når du står i navigasjonsskjermen, skal du holde inne RETURN på fjernkontrollen.
- Hvis du vil skifte skjermmodus, navigasjon/avspilling/av, trykk på DISPLAY.
- Det kan hende at du ikke kan motta noen radiostasjoner på Internett.
- Apparatet bruker tjenesten airable.Radio. airable er en tjeneste fra airable GmbH.
- Tjenestene kan bli endret eller avsluttet uten varsel. Vi ber på forhånd om din forståelse for at Yamaha Corporation ikke vil påta seg noe ansvar for dette.

#### **Relaterte lenker**

- "Legge til en "NET RADIO"-radiostasjon i "Favorites"-mappen" (s.174)
- "Elementenes navn og funksjoner på navigasjonsskjermen" (s.120)
- "Elementenes navn og funksjoner på avspillingsskjermen" (s.119)

## Lytte til musikk fra strømmetjenester

### Lytte til musikk fra en strømmetjeneste

---

Du kan nyte musikkinnholdet som leveres fra strømmetjenester.

For informasjon om hvilke musikkstrømmetjenester som støttes, se i produktinformasjonen på Yamaha's nettsted eller i MusicCast Controller-appen.

Ytterligere informasjon om musikkstrømmetjenester finnes også på følgende nettsteder.

<https://manual.yamaha.com/av/mc/ss/>

#### **MERK**

- For noen strømmetjenester må du ha en betalingsapp. For informasjon, se tjenesteleverandørens nettsted.
- Tjenestene kan bli endret eller avsluttet uten varsel. Vi ber på forhånd om din forståelse for at Yamaha Corporation ikke påtar seg noe ansvar for dette.

#### **Relaterte lenker**

- "Sjekk nettverksinformasjonen for apparatet" (s.268)
- "Legge til apparatet på MusicCast-nettverket" (s.87)

# NYTTIGE FUNKSJONER

## Hvilemodustimerfunksjon

### Stille inn hvilemodus-timeren

---

Apparatet skifter til standby-modus når den innstilte tiden har gått. Trykk på SLEEP gjentatte ganger for å stille inn tiden for hvilemodus-timeren (120 min, 90 min, 60 min, 30 min, off). Når hvilemodustimeren er på, lyser hvilemodus-indikatoren på frontdisplayet.

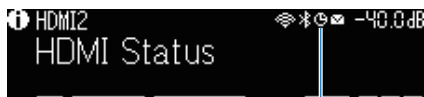

Indikator



## SCENE-funksjon

### Velge inngangskilde og favorittinnstillinger med ett trykk (SCENE)

---

SCENE-funksjonen lar deg velge inngangskilde og innstillinger som er registrert for den aktuelle scenen med kun ett trykk. Innstillingene som kan registreres er som følger.

[Søkeord]#Q04 SCENE

- HDMI Control
- Input
- Registered Content
- HDMI Output/Dimmer
- Mode
- Sound
- Surround
- Volume
- Lipsync
- Speaker Setup
- Zone Interlock

#### Relaterte lenker

- "Velge en registrert scene" (s.142)
- "Registrere en scene" (s.144)

## Velge en registrert scene

Trykk på en SCENE-talltast på fjernkontrollen, så vil innstillingene som er lagret på den tilhørende scenen bli valgt direkte. Alternativt kan du også velge en lagret scene ved å trykke på SCENE-knappen gjentatte ganger. Apparatet slår seg på automatisk når den er i standby-modus.

[Søkeord]#Q04 SCENE

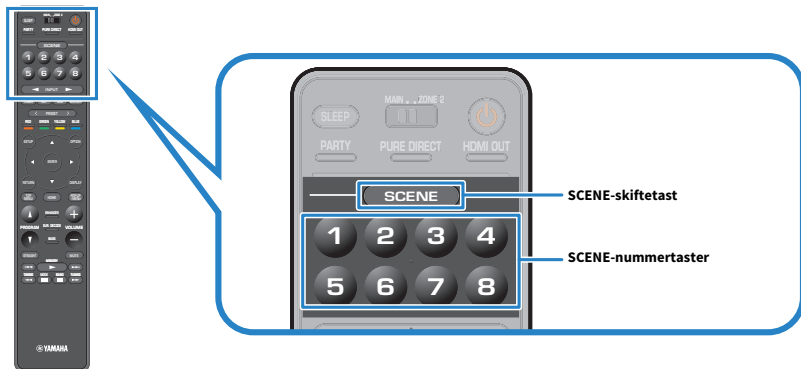

### MERK

- Du kan også velge en registrert scene 1 til 4 ved å trykke på SCENE (4 tall) på frontpanelet.
- SCENE-funksjonen kan velges for hver enkelt sone. Sett sonebryteren til den sonen du ønsker å velge en lagret scene for, og trykk på en talltast eller SCENE-knappene gjentatte ganger.

Som standard er følgende inngangskilde lagret for hver SCENE-talltast.

### Hovedsone

- SCENE nummertast 1: HDMI1
- SCENE nummertast 2: TUNER
- SCENE nummertast 3: AUDIO2
- SCENE nummertast 4: NET RADIO
- SCENE nummertast 5: HDMI2
- SCENE nummertast 6: HDMI3
- SCENE nummertast 7: TV
- SCENE nummertast 8: SERVER

### Zone2

- SCENE nummertast 1: AUDIO1
- SCENE nummertast 2: TUNER
- SCENE nummertast 3: AUDIO2
- SCENE nummertast 4: NET RADIO
- SCENE nummertast 5: AUDIO3
- SCENE nummertast 6: AUDIO4

NYTTIGE FUNKSJONER > SCENE-funksjon

SCENE nummertast 7: USB

SCENE nummertast 8: SERVER

### **Relaterte lenker**

"Valg av elementer som skal inkluderes som scene-tilordninger" (s.230)

## Registrere en scene

---

Du kan endre standardinnstillingen som er tilordnet hver SCENE-nummertast. Når "NET", "USB" eller "TUNER" er valgt som inngangskilde, kan du registrere den tilordnede radiostasjonen eller innhold.

[Søkeord]#Q04 SCENE

- 1 Klargjør innstillinger på apparatet som du ønsker å tilordne en SCENE-nummertast.**
- 2 Hold inne ønsket SCENE-nummertast på fjernkontrollen inntil følgende melding vises.**
  - På frontdisplayet: Setting Complete
  - På TVen: Setting Complete

Dette fullfører registreringen.

### MERK

- Vi anbefaler at du registrerer scenen mens du spiller av innholdet som du ønsker å registrere.
- Du kan endre SCENE-navnet som vises på frontdisplayet eller på TVen.
- Du kan konfigurere mer detaljerte scene-tilordninger i "Scene Setting" i "Setup"-menyen.
- SCENE-funksjonen kan velges i hver enkelt sone. Sett sonebryteren til den sonen du ønsker å registrere en scene for.
- For å bruke HDMI Control og synkroniserte operasjoner, må du konfigurere HDMI-innstillingene på apparatet.

### Relaterte lenker

- "Valg av elementer som skal inkluderes som scene-tilordninger" (s.230)
- "Gi nytt navn til SCENE-navn" (s.232)
- "Stille inn bruk av HDMI Control" (s.200)
- "Slå av/på strømmen til soner" (s.151)

## Snarveifunksjon

### Registrere et favorittinnhold som snarvei

Du kan registrere favorittinnhold (som f.eks. musikk lagret på mediaservere og internettradiostasjoner) som snarveier.

**1 Spill av en sang eller en radiostasjon som skal registreres.**

**2 Hold inne MEMORY i 3 sekunder.**

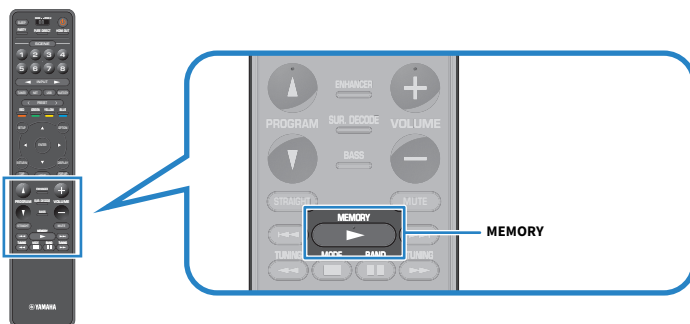

“MEMORY”, snarveisnummeret som innholdet vil bli lagret til, og “Empty” vises på frontdisplayet.

**3 Trykk på MEMORY.**

Det registrerte snarveinummeret og “Memorized” vises på frontdisplayet.

Dette fullfører registreringen.

#### MERK

- For å endre snarveinummeret som innholdet vil bli registrert på, bruk PRESET til å velge snarveinummeret.
- Du kan registrere opp til 40 typer med innhold som snarveier.
- Du kan også bruke “Favorites”-funksjonen til å lagre den gjeldende radiostasjon du lytter til på Internett når du velger “NET RADIO” som inngangskilde.
- Apparatet registrerer Bluetooth AirPlay som en inngangskilde. Det er ikke mulig å registrere individuelt innhold.

#### Relaterte lenker

"Legge til en "NET RADIO"-radiostasjon i "Favorites"-mappen" (s.174)

## Hente frem igjen et registrert innhold som snarvei

Hent frem et registrert innhold (som f.eks. musikk lagret på mediaservere og internettradiostasjoner) ved å velge snarveiernummeret.

### 1 Trykk på **BLUETOOTH**, **NET** eller **USB**.

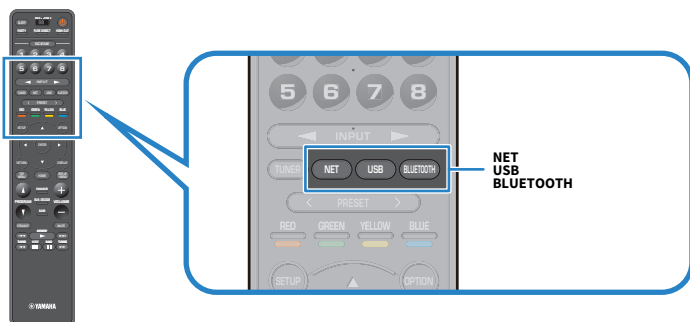

### 2 Trykk på **PRESET** for å velge et ønsket innhold.

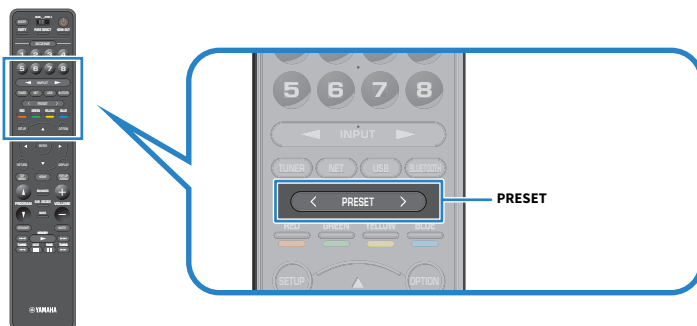

Avspilling av det valgte innholdet starter.

#### MERK

- "No Presets" vises på frontdisplayet når intet innhold er registrert.
- Det registrerte innholdet (sanger og radiostasjoner på Internett) kan vises som en liste og fjernes på en enkel måte ved å bruke MusicCast Controller på din mobile enhet.

#### Relaterte lenker

"Bruke MusicCast Controller" (s.86)

# SPILLE AV I FLERE ROM (ZONES)

## Klargjøre soner

### Avspilling i flere rom (flersone-funksjon)

Du kan spille av en inngangskilde i rommet der apparatet er installert og i et annet rom.

Du kan bruke apparatet ifølge forskjellige preferanser, for eksempel når du ser på TV i stuen (hovedsone), kan en annen person høre på radio i hjemmekontoret (Zone2).

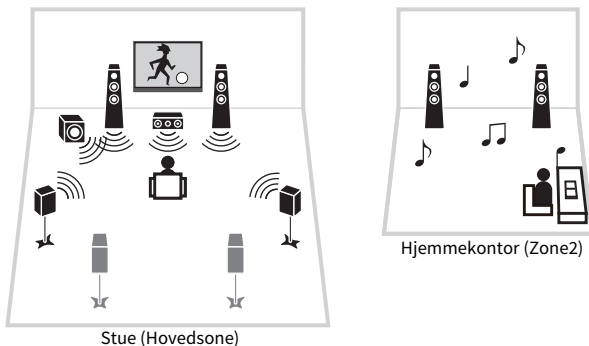

#### MERK

- Du kan velge forskjellige inngangskilder i rommet der apparatet er installert (hovedsone) og i et annet rom (sone).
- To metoder er tilgjengelig: Bruke apparatets interne forsterker eller bruke ekstern forsterker.

#### Relaterte lenker

- "Eksempler på multisone-konfigurasjon" (s.148)
- "Slå av/på strømmen til soner" (s.151)
- "Grunnleggende prosedyre i Zone" (s.152)

## Eksempler på multisone-konfigurasjon

Du kan nyte musikk ved å bruke høyttalere som er plassert i andre rom.

### ■ Bruke SPEAKERS-terminaler

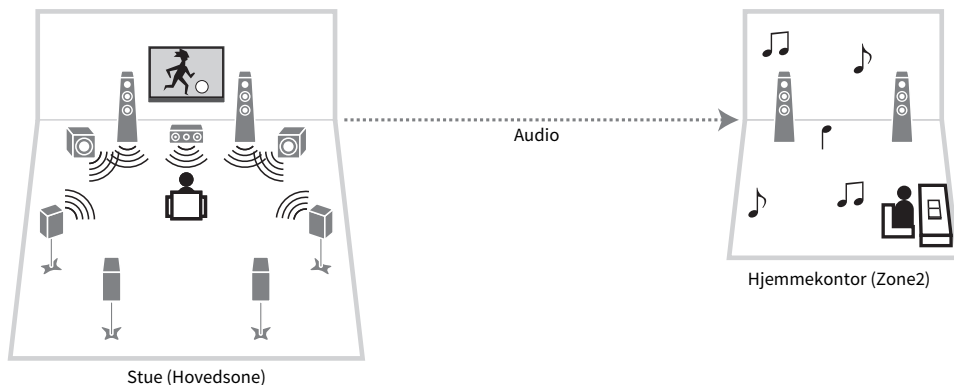

### ■ Bruke ZONE OUT-kontakter

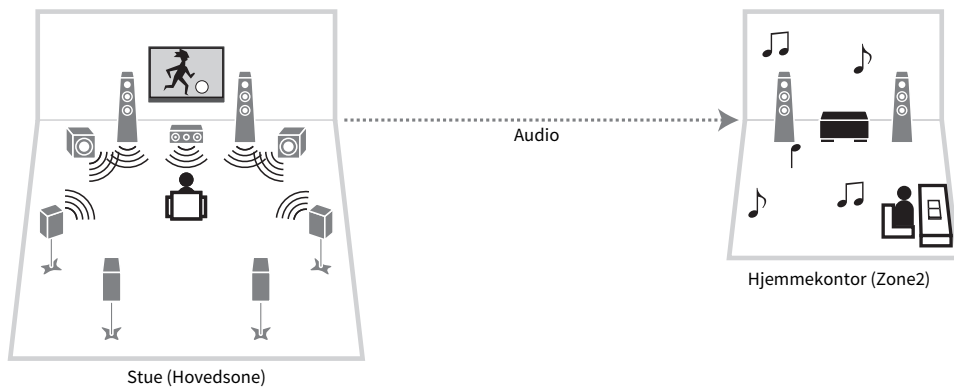

### Relaterte lenker

"Koble til sonehøyttalere med bruk av apparatets interne forsterker" (s.149)



## Koble til sonehøytalere

---

### Koble til sonehøytalere med bruk av apparatets interne forsterker

Koble til Zone-høytalere til apparatet med høytalerkabler. Endre innstillingen for høytalerkonfigurasjon ifølge høytalerens tilkobling.

#### MERKNAD

- Trekk ut apparatets strømkabel fra strømuttaket før du kobler til høytalene.

**1 Koble sonehøytalere til EXTRA SP1 eller EXTRA SP2-terminalene.**

**2 Still inn "Power Amp Assign" i "Setup"-menyen.**

#### Relaterte lenker

- "7.1 +1Zone" (s.56)
- "5.1.2 + 1Zone" (s.58)
- "Stille inn ditt høytalersystem" (s.187)

## Koble til sonehøytalere ved hjelp av en ekstern forsterker

Koble den eksterne forsterkeren som er plassert i en sone til apparatet med en stereopluggkabel. Du kan justere volumet for soneutgangssignaler med apparatet. Når du bruker en ekstern forsterker med volumkontroll, sett "Volume" i "Zone2" i "Setup"-menyen til "Fixed".

### MERKNAD

- Trekk ut apparatets strømkabel fra strømuttaket før du kobler til en ekstern forsterker.

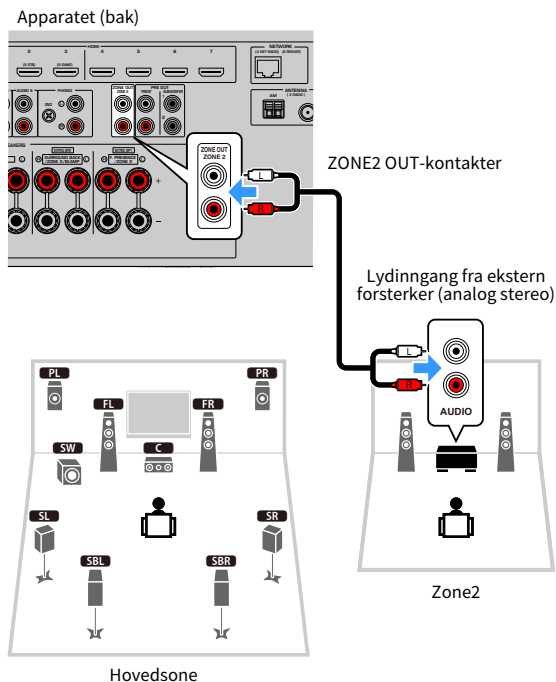

### Relaterte lenker

"Stille inn bruk av volumjusteringer for soneutgang" (s.234)

## Betjening av Zones

### Slå av/på strømmen til soner

---

Slå strømmen på eller av strømmen for hver sone.

**1 Still inn sonebryteren på fjernkontrollen til sonen du vil betjene.**

**2 Trykk på .**

Hver gang du trykker på knappen, slår du på/av sonen.

Når sonen er slått på, lyser "ZONE" på frontdisplayet.

#### MERK

- Hvis alle sonene er slått av, går apparatet i standby-modus.
- Du kan slå av strømmen for sonen "Front Display"-menyen.

#### Relaterte lenker

- "Delenes navn og funksjoner på frontpanelet" (s.23)
- "Sette strømtilførsel til på/standby for hver enkelt Zone" (s.285)

## Grunnleggende prosedyre i Zone

---

Grunnleggende prosedyre for avspilling i Zone er som følger. Den Zone som er valgt med Zone-bryteren kan betjenes.

- 1 Slår på sonen.**
- 2 Skru av de eksterne enhetene som er koblet til apparatet.**
- 3 Bruk inngangsvalgknappene for å velge en inngangskilde.**
- 4 Start avspilling på den eksterne enheten eller velg en radiostasjon.**
- 5 Trykk på VOLUME for å justere volumet.**

### MERKNAD

- For å unngå uventet støy skal du aldri spille av DTS-CDer i Zone2.

### MERK

- Du kan ikke velge Bluetooth-, USB- og nettverkskilder eksklusivt for hver sone. Hvis du for eksempel velger "SERVER" for Zone2 når "USB" er valgt for hovedsonen, vil inngangskilden for hovedsonen også skifte til "SERVER".
- Soneinngangen skifter automatisk sammen med inngangskilden som velges i hovedsonen når "Main Zone Sync" er valgt som soneinngang.
- For å justere sonevolumet, trykk på VOLUME eller MUTE når du bruker apparatets interne forsterker.
- Se i instruksjonshåndboken for den eksterne enheten.

### Relaterte lenker

- "Slå av/på strømmen til soner" (s.151)
- "Annen prosedyre i sone" (s.153)

## Annen prosedyre i sone

---

En annen prosedyre i hver enkelt sone er som følger.

- Trykk på SCENE-knappen for å velge inngangskilde og innstillinger med kun ett trykk.
- For å stille inn en hvilemodus-timer (120 min, 90 min, 60 min, 30 min, av), trykk på SLEEP gjentatte ganger. Soneutgangen vil bli deaktivert etter et angitt tidsrom.
- For å aktivere Compressed Music Enhancer-funksjonen, trykk på ENHANCER.

### MERK

For å spille av DSD-audio og audiosignalet med samplingsfrekvens 352,8 kHz/384 kHz i sone, skal du velge "Main Zone Sync" som soneinngang eller bruke party-modus.

### Relaterte lenker

- "Velge inngangskilde og favorittinnstillinger med ett trykk (SCENE)" (s.141)
- "Nyte en mer kraftfull lyd fra lydkilden (Compressed Music Enhancer)" (s.112)
- "Lytte til samme kilde i flere rom (party-modus)" (s.154)

## **Lytte til samme kilde i flere rom (party-modus)**

---

Party-modus lar deg spille av samme musikk i alle soner som den som spilles i hovedsonen. I party-modus er stereomodus valgt automatisk for alle soner.

Hver gang du trykker på PARTY vil party-modus bli slått på eller av.

### **Relaterte lenker**

"Stille inn bruk av skifte til party-modus på sone" (s.243)

# KONFIGURASJONER

## Konfigurering av apparatet

### Bruke menyen

---

Apparatet har følgende menyer.

#### “Option” meny:

Du kan konfigurere avspillingsinnstillinger, avhengig av inngangskilden som avspilles i øyeblikket. Betjen menyen som vises på TV-en med fjernkontrollen.

#### “Setup” meny:

Du kan konfigurere apparatets forskjellige funksjoner. Betjen menyen som vises på TV-en med fjernkontrollen.

#### “Front Display” meny:

Du kan konfigurere systeminnstillingene på apparatet. Betjen menyen som vises på frontdisplayet med frontpanelet.

#### MERK

- “Option”- og “Setup”-menyen som vises på TV-en er uavhengige av “Front Display”-menyen.
- Du kan betjene menyen på TV-en med fjernkontrollen, mens menyen på frontdisplayet må betjenes ved bruk av frontpanelet.

#### Relaterte lenker

- "Option-menyens elementer" (s.158)
- "Setup-menyens elementer" (s.178)
- "Frontdisplayets menyelementer" (s.283)

## Konfigurerer avspillingsinnstillinger for forskjellige avspillingskilder (Option-menyen)

### Grunnleggende bruk av Option-menyen

Utfør følgende grunnleggende prosedyre for å bruke "Option"-menyen. Betjen menyen som vises på TV-en med fjernkontrollen.

#### 1 Trykk på OPTION.

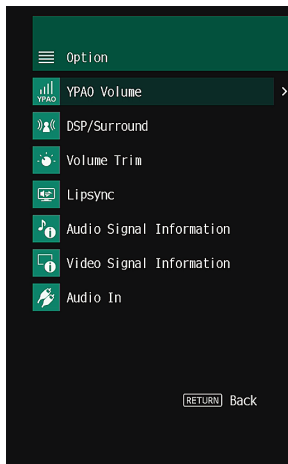
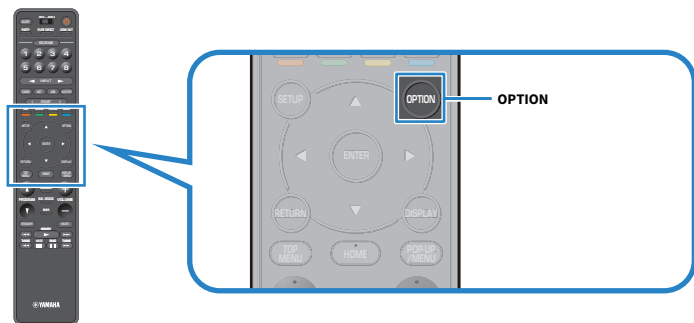

TV-skjerm

#### 2 Velg et element.

#### 3 Velg en innstilling.

#### 4 Trykk på OPTION.

Dette fullfører innstillingene.



KONFIGURASJONER > Konfigurere avspillingsinnstillinger for forskjellige avspillingskilder (Option-menyen)

### **Relaterte lenker**

"Standardinnstillinger i Option-menyen" (s.380)

## Option-menyens elementer

Bruk følgende tabell for å konfigurere avspillingsinnstillingene på apparatet.

Element	Side	
<b>YPAO Volume</b>	<b>YPAO Volume</b>	s.159
	<b>Adaptive DRC</b>	s.160
<b>DSP/Surround</b>	<b>Adaptive DSP Level</b>	s.161
	<b>Enhancer</b>	s.162
<b>Volume Trim</b>	<b>Input Trim</b>	s.163
	<b>Subwoofer Trim</b>	s.164
<b>Lipsync</b>	<b>Lipsync</b>	s.165
	<b>Format</b>	s.166
<b>Audio Signal Information</b>	<b>Channel In</b>	s.166
	<b>Channel Out</b>	s.166
	<b>Sampling</b>	s.166
	<b>Dialogue</b>	s.166
<b>Video Signal Information</b>	<b>Video In</b>	s.167
	<b>Video Out</b>	s.167
	<b>Color Format</b>	s.167
<b>Audio In</b>	<b>Audio In</b>	s.168
<b>Video Out</b>	<b>Video Out</b>	s.169
<b>Auto Play</b>		s.170
<b>Shuffle</b>	<b>Shuffle</b>	s.171
<b>Repeat</b>	<b>Repeat</b>	s.172
<b>Volume Interlock</b>	<b>Interlock</b>	s.173
<b>Add to favorites</b>		s.174
<b>Remove from favorites</b>		s.175

### MERK

Tilgjengelige elementer varierer avhengig av den valgte inngangskilden.

## Konfigurerer volumet automatisk basert på YPAO-måleresultater

---

### Justere høye og lave frekvensnivåer automatisk i samsvar med volumet

Velger om høye og lave frekvensnivåer skal justeres automatisk i samsvar med volumet. Hvis denne funksjonen settes til "On", kan du nyte naturlige lyder også ved lavt volum. YPAO Volume fungerer effektivt etter YPAO-målingen.

#### Option-meny

"YPAO Volume" > "YPAO Volume"

#### Innstillinger

Off	Deaktiverer YPAO Volume.
On	Aktiverer YPAO Volume.

#### MERK

- Vi anbefaler å aktivere både "YPAO Volume" og "Adaptive DRC" når du spiller med lavt volum eller sent om kvelden.
- "YPAO Volume" stilles automatisk inn til "On" etter YPAO-målingen.

#### Relaterte lenker

- "Rekkefølge for høyttalerkonfigurasjoner" (s.90)
- "Justere dynamisk område automatisk" (s.160)
- "Grunnleggende bruk av Option-menyen" (s.156)

## Justere dynamisk område automatisk

Velger om dynamisk området skal justeres (fra maksimum til minimum) automatisk i forhold til volumet. Hvis denne funksjonen er satt til "On", fungerer det godt for avspilling på lavt volum sent på kvelden.

### Option-meny

"YPAO Volume" > "Adaptive DRC"

### Innstillinger

Off	Justerer ikke dynamisk område automatisk.
On	Justerer automatisk det dynamiske området.

### MERK

Vi anbefaler å aktivere både "YPAO Volume" og "Adaptive DRC" når du spiller med lavt volum eller sent om kvelden.

### Relaterte lenker

- "Justerer høye og lave frekvensnivåer automatisk i samsvar med volumet" (s.159)
- "Grunnleggende bruk av Option-menyen" (s.156)

## Konfigurere DSP/Surround

---

### Justere effektnivået på lydfelt automatisk

Velger om effektnivået i lydprogrammet skal justeres automatisk.

#### Option-meny

“DSP/Surround” > “Adaptive DSP Level”

#### Innstillinger

---

Off	Justerer ikke effektnivået automatisk.
On	Justerer effektnivået automatisk, avhengig av YPAO-måleresultatene og volumjusteringer.

---

#### Relaterte lenker

"Grunnleggende bruk av Option-menyen" (s.156)

## Stille inn Compressed Music Enhancer

Velger om Compressed Music Enhancer skal brukes. Du kan også bruke ENHANCER på fjernkontrollen for å aktivere/deaktivere Compressed Music Enhancer.

### Option-meny

“DSP/Surround” > “Enhancer”

### Innstillinger

Off	Deaktiverer Compressed Music Enhancer.
On	Aktiverer Compressed Music Enhancer.

### MERK

Denne innstillingen brukes separat for hver enkelt inngangskilde.

### Relaterte lenker

- "Nyte en mer kraftfull lyd fra lydkilden (Compressed Music Enhancer)" (s.112)
- "Grunnleggende bruk av Option-menyen" (s.156)

## **Korrigerer volumforskjeller under avspilling**

---

### **Korrigerer volumforskjeller mellom inngangskilder**

Korrigerer volumforskjeller mellom inngangskilder. Hvis du plages av volumforskjeller når du skifter mellom inngangskilder, bruk denne funksjonen for å korrigere dette.

#### **Option-meny**

“Volume Trim” > “Input Trim”

#### **Innstillingsområde**

-6,0 dB til +6,0 dB

#### **MERK**

Denne innstillingen brukes separat for hver enkelt inngangskilde.

#### **Relaterte lenker**

"Grunnleggende bruk av Option-menyen" (s.156)

## **Justerer subwoofer-volumet**

Finjusterer subwoofer-volumet.

### **Option-meny**

“Volume Trim” > “Subwoofer Trim”

### **Innstillingsområde**

-6,0 dB til +6,0 dB

### **Relaterte lenker**

"Grunnleggende bruk av Option-menyen" (s.156)



## Aktivere Lipsync-justering

---

Velger om justeringen som er konfigurert i "Lipsync" i "Setup"-menyen skal brukes.

### Option-meny

"Lipsync" > "Lipsync"

### Innstillinger

Off	Deaktiverer "Lipsync"-justeringen.
On	Aktiverer "Lipsync"-justeringen.

### MERK

Denne innstillingen brukes separat for hver enkelt inngangskilde.

### Relaterte lenker

- "Stille inn justeringsmetoden for Lipsync-funksjonen" (s.219)
- "Grunnleggende bruk av Option-menyen" (s.156)

## Sjekker informasjon om audiosignal

Viser informasjon om lydsignalet.

### Option-meny

“Audio Signal Information”

Format	Audioformat for inngangssignalet
Channel In	Antall kildekanaler i inngangssignalet (front/surround/LFE) For eksempel, “3/2/0.1” betyr 3 frontkanaler, 2 surround-kanaler, og LFE.
Channel Out	Antall signalutgangskanaler og høyttalerterminaler som signalene sendes ut fra For eksempel, “5.1.2” betyr standard 5.1-kanal pluss 2 kanaler til takklasserte høyttalere.
Sampling	Antall samplinger per sekund med inngangens digitalsignal
Dialogue	Normaliseringsnivå for dialog for innkommende bitstream-signal

### MERK

Du kan også kontrollere hvilke høyttalere som nå sender ut lyd ved å se på “Output Channel”-informasjonen på frontdisplayet.



Indikatorer

### Relaterte lenker

- "Valg av inngangsinformasjon som vises på frontdisplayet" (s.27)
- "Grunnleggende bruk av Option-menyen" (s.156)

## Sjekker informasjon om videosignalet

---

Viser informasjon om videosignalene.

### Option-meny

“Video Signal Information”

Video In	Type, oppløsning og bildefrekvens for inngangens videosignal
Video Out	Type, oppløsning og bildefrekvens for utgangens videosignal
Color Format	Fargeformat for videosignalet
HDR	Type HDR (High Dynamic Range)

### Relaterte lenker

"Grunnleggende bruk av Option-menyen" (s.156)

## Kombinere en lydinngangskontakt med en HDMI inngangskontakt

Velger lydinngangskontakten for avspilling, sammen med en HDMI-inngangskontakt. Du kan spille av HDMI-video med en lydinngangskontakt, unntatt HDMI-inngangskontakt.

Når du har valgt HDMI og vil angi inngangskilden, velg en lydinngangskontakt i denne menyen.

### Option-meny

“Audio In” > “Audio In”

### Innstillinger

AUDIO 1-5

### Video/audio-inngangskontakter som er tilgjengelig på apparatet

Utgangskontakter på videoenhet		Inngangskontakter på apparatet	
Video	Audio	Video	Audio
HDMI	Digital optisk	HDMI 1-7	AUDIO 1
	Digital koaksial	HDMI 1-7	AUDIO 2
	Analog stereo	HDMI 1-7	AUDIO 3-5

### Relaterte lenker

"Grunnleggende bruk av Option-menyen" (s.156)

## Velge en videokilde som skal vises sammen med den valgte lyd-kilden

---

Velger en videokilde som skal vises sammen med den valgte lyd-kilden. Du kan se videoen fra en annen kilde mens du hører på radio osv.

### Option-meny

“Video Out” > “Video Out”

### Innstillinger

---

Off	Sender ikke ut video.
HDMI 1-7	Sender ut videoinngangssignaler gjennom tilhørende videoinngangskontakt.

---

### MERK

I “Video Out”-menyen kan du velge en videokilde som skal vises sammen med inngangsllyden, bortsett fra HDMI.

### Relaterte lenker

"Grunnleggende bruk av Option-menyen" (s.156)

## Stille inn bruken av Auto Play-funksjonen

---

Velger om Auto Play-funksjonen skal brukes i innhold som f.eks. strømmetjenester.

### Option-meny

“Auto Play”

### Innstillinger

Off	Deaktiverer Auto Play-funksjonen.
On	Starter automatisk med avspilling av de siste innholdet du har spilt av.
Auto	Starter automatisk avspilling av innholdet, men kun det du spilte av da du satt apparatet i standby-modus.

### MERK

- I noen inngangskilder er det kanskje ikke mulig å velge “On” eller “Auto”.
- For noen inngangskilder eller innhold, vil du kanskje ikke kunne aktivere Auto Play-funksjonen.

### Relaterte lenker

"Grunnleggende bruk av Option-menyen" (s.156)

## Konfigurerere shuffle-innstillingen

---

Konfigurer shuffle-innstillingen for avspilling.

### Option-meny

“Shuffle” > “Shuffle”

### Innstillinger

---

Off	Slå av shuffle-funksjonen.
On	Spiller av sanger i gjeldende album (mappe) i tilfeldig rekkefølge.

---

### MERK

Denne innstillingen er kun tilgjengelig når “USB” eller “SERVER” er valgt som inngangskilde.

### Relaterte lenker

"Grunnleggende bruk av Option-menyen" (s.156)

## Konfigurerer repeat-innstillingen

---

Konfigurerer repeat-innstillingen for avspilling.

### Option-meny

“Repeat” > “Repeat”

### Innstillinger

Off	Slår av repeat-funksjonen.
One	Spiller av gjeldende sang gjentatte ganger.
All	Spiller av alle sanger i gjeldende album (mappe) gjentatte ganger.

### MERK

Denne innstillingen er kun tilgjengelig når “USB” eller “SERVER” er valgt som inngangskilde.

### Relaterte lenker

"Grunnleggende bruk av Option-menyen" (s.156)



## Stille inn bruk av volumkontroll via AirPlay/Bluetooth

Velger om du skal bruke volumkontroll fra AirPlay-enheter og Bluetooth-enheter. Hvis annet enn "Off" er innstilt, kan du justere apparatets volum fra AirPlay-enheter og Bluetooth-enheter.

### Option-meny

"Volume Interlock" > "Interlock"

### Innstillinger

Off	Deaktiverer volumkontroll fra AirPlay/Bluetooth-enheter.
Limited	Aktiverer volumkontroll innenfor det begrensede området (-80,0 dB til -20,0 dB [0,5 til 60,5] og demp).
Full	Aktiverer volumkontroll i hele området (-80,0 dB til +16,5 dB [0,5 til 97,0] og demp).

### MERK

Noen Bluetooth-enheter vil kanskje ikke kontrollere enhetens volum.

### Relaterte lenker

"Grunnleggende bruk av Option-menyen" (s.156)

## **Legge til en “NET RADIO”-radiostasjon i “Favorites”-mappen**

Når du velger “NET RADIO”-som inngangskilde kan du lagre radiostasjon du lytter til i “Favorites”-mappen.

På avspillingsskjermen legges gjeldende stasjon til i “Favorites”-mappen.

På navigasjonsskjermen legges stasjonen som er valgt i listen, til i “Favorites”-mappen.

### **Option-meny**

“Add to favorites”

### **MERK**

- Radiostasjoner som er registrert som favoritter, vises med “★”.
- Du kan registrere internettradiostasjoner som snarveier.

### **Relaterte lenker**

- "Fjerne en radiostasjon fra “Favorites”-mappen" (s.175)
- "Registrere et favorittinnhold som snarvei" (s.145)

## Fjerne en radiostasjon fra “Favorites”-mappen

---

Fjerner en radiostasjon fra “Favorites”-mappen. Velg på forhånd stasjonen som skal fjernes på navigasjonsskjermen.

### **Option-meny**

“Remove from favorites”

## Konfigurerer forskjellige funksjoner (Setup-menyen)

### Grunnleggende bruk av Setup-menyen

Utfør følgende grunnleggende prosedyre for å bruke "Setup"-menyen. Betjen menyen som vises på TV-en med fjernkontrollen.

#### 1 Trykk på SETUP.

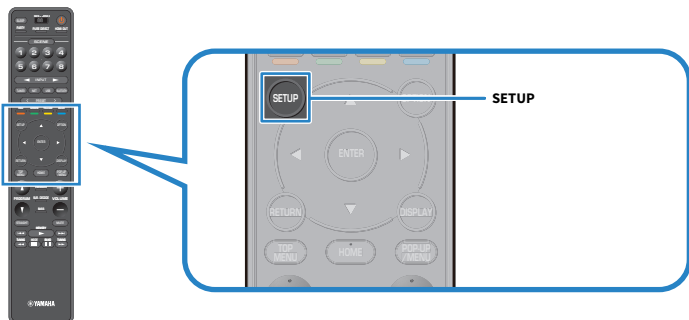

#### 2 Velg en meny.

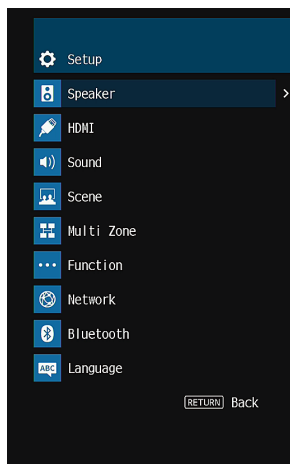

#### 3 Velg et element.

#### 4 Velg en innstilling.

#### 5 Trykk på SETUP.

Dette fullfører innstillingene.

### **MERK**

- Hvis ny fastvare er tilgjengelig, vil meldingsskjermen bli vist.
- Hvis ny fastvare er tilgjengelig, vises konvolutt-ikonet (☒) på "Setup"-menyen.

### **Relaterte lenker**

- "Oppdatere apparatets fastvare via nettverket" (s.299)
- "Nettverksinnstillinger i Setup-menyen" (s.381)

## Setup-menyens elementer

---

### Høyttalerinnstillinger

Element	Side
<b>Power Amp Assign</b>	s.187
<b>Subwoofer</b>	s.188
<b>Front</b>	s.189
<b>Center</b>	s.189
<b>Surround</b>	s.189
<b>Surround Back</b>	s.189
<b>Configuration</b>	
<b>Presence</b>	s.189
<b>Layout</b>	s.190
<b>Crossover</b>	s.191
<b>Subwoofer Phase</b>	s.192
<b>Extra Bass</b>	s.193
<b>Virtual CINEMA FRONT</b>	s.194
<b>Distance</b>	s.195
<b>Level</b>	s.196
<b>Equalizer</b>	s.197
<b>Speaker Impedance</b>	s.198
<b>Test Tone</b>	s.199

## HDMI-innstillinger

<b>Element</b>	<b>Side</b>
<b>HDMI Control</b>	s.200
<b>Audio Output</b>	s.201
<b>Standby Through</b>	s.202
<b>4K Upscaling</b>	s.203
<b>HDCP Version</b>	s.204
<b>Standby Sync</b>	s.205
<b>ARC</b>	s.206
<b>HDMI Video Format</b>	s.207

## Lydinnstillinger

Element		Side
<b>Tone Control</b>		s.209
<b>DSP Parameter</b>	<b>(lydprogram)</b>	s.210
<b>Surround Decoder</b>	<b>Surround Decode</b>	s.212
	<b>Center Image</b>	s.213
<b>All-Channel Stereo</b>	<b>Level</b>	s.214
	<b>Front / Rear Balance</b>	s.215
	<b>Left / Right Balance</b>	s.216
	<b>Height Balance</b>	s.217
	<b>Monaural Mix</b>	s.218
<b>Lipsync</b>	<b>Select</b>	s.219
	<b>Adjustment</b>	s.220
<b>Dialogue</b>	<b>Dialogue Level</b>	s.221
	<b>DTS Dialogue Control</b>	s.222
	<b>Dialogue Lift</b>	s.223
<b>Volume</b>	<b>Dynamic Range</b>	s.224
	<b>Max Volume</b>	s.225
	<b>Initial Volume</b>	s.226
<b>Virtual Speaker</b>	<b>VSBS</b>	s.227
	<b>Dolby SP Virtual</b>	s.228
<b>DTS Mode</b>		s.229



## Scene-innstillinger

Element	Side
<b>Scene Setting</b>	s.230
<b>Scene Rename</b>	s.232

## Flersone-innstillinger

<b>Element</b>	<b>Side</b>	
<b>Information</b>	s.233	
<b>(zone)</b>	<b>Volume</b>	s.234
	<b>Max Volume</b>	s.235
	<b>Initial Volume</b>	s.236
	<b>Left / Right Balance</b>	s.237
	<b>Monaural</b>	s.238
	<b>Sound Mode</b>	<b>Enhancer</b> s.239
		<b>Extra Bass</b> s.240
	<b>Tone Control</b>	<b>Tone Control</b> s.241
	<b>Audio Delay</b>	<b>Audio Delay</b> s.242
	<b>Party Mode Set</b>	s.243
<b>Zone Rename</b>	s.244	

## Funksjonsinnstillinger

<b>Element</b>	<b>Side</b>		
<b>Input Setting</b>	<b>Input Rename</b>	s.245	
	<b>Input Skip</b>	s.247	
	<b>TV Audio Input</b>	s.248	
<b>DSP Skip</b>		s.249	
<b>Trigger Output</b>	<b>Trigger Mode</b>	s.250	
	<b>Target Zone</b>	s.253	
<b>User Interface</b>	<b>Dimmer</b>	s.254	
	<b>Display Settings</b>	<b>Volume</b>	s.255
		<b>Short Message</b>	s.256
		<b>Position</b>	s.257
	<b>Touch Sound</b>	s.258	
	<b>Remote Color Key</b>	s.259	
	<b>Memory Guard</b>	s.260	
<b>ECO</b>	<b>Auto Power Standby</b>	s.261	
	<b>ECO Mode</b>	s.262	
<b>Tuner</b>	<b>Frequency Step</b>	s.263	
<b>Initialization</b>		s.264	
<b>Backup/Restore</b>		s.265	
<b>Firmware Update</b>		s.267	

## Nettverksinnstillinger

<b>Element</b>	<b>Side</b>
<b>Information</b>	s.268
<b>Network Connection</b>	s.269
<b>IP Address</b>	s.271
<b>DMC Control</b>	s.272
<b>Network Standby</b>	s.273
<b>Network Name</b>	s.274
<b>MusicCast Link Power Interlock</b>	s.275

## Bluetooth-innstillinger

<b>Element</b>	<b>Side</b>
<b>Bluetooth</b>	s.276
<b>Audio Receive</b>	<b>Disconnect</b> s.277
	<b>Bluetooth Standby</b> s.278
<b>Audio Send</b>	<b>Transmitter</b> s.279
	<b>Device Search</b> s.280

## Språkinnstilling

Element	Side
Language	s.281

## Konfigurasjon av høyttalerinnstillingene

---

### Stille inn ditt høyttalersystem

Velger innstillingen i overensstemmelse med høyttalerne som er koblet til.

#### Setup-menyen

“Speaker” > “Power Amp Assign”

#### Innstillinger

Basic	Et vanlig høyttalersystem.
7.1 +1Zone	Zone-høyttalere i tillegg til 7.1-systemet i hovedsonen.
5.1.2 +1Zone	Zone-høyttalere i tillegg til 5.1.2-systemet i hovedsonen.
BI-AMP	Fronthøyttalere som støtter bi-amp-tilkoblinger.

#### Relaterte lenker

- "BI-AMP" (s.60)
- "Koble til sonehøyttalere med bruk av apparatets interne forsterker" (s.149)
- "Grunnleggende bruk av Setup-menyen" (s.176)

## Stille inn bruk av en subwoofer

Velger innstillingene i overensstemmelse med bruken av din subwoofer.

### Setup-menyen

“Speaker” > “Configuration” > “Subwoofer”

### Innstillinger

---

Use	Én eller to subwoofere er tilkoblet. Subwooferen sender ut LFE (low-frequency effect)-kanallyd og lavfrekvenskomponenter fra andre kanaler.
None	Ingen subwoofer er tilkoblet. Fronthøytalerne vil produsere lavfrekvenskomponenter.

---

### Relaterte lenker

"Grunnleggende bruk av Setup-menyen" (s.176)



## Stille inn bruk av hver enkelt høyttaler og dens størrelse

Velg innstillingen i forhold til bruken og størrelsen på høyttalerne.

### Setup-menyen

“Speaker” > “Configuration” > (høyttaler)

### Innstillinger

Small	Små høyttalere. Som en generell veiledning er woofer-diameteren mindre enn 16 cm. Subwooferen vil produsere lavfrekvenskomponenter (kan konfigureres i “Crossover”).
Large	Store høyttalere. Som en generell veiledning er woofer-diameteren større enn 16 cm. Høyttaleren vil sende ut alle frekvenskomponenter.
None	Ingen høyttaler er tilkoblet. Kanallyden for høyttaleren som er satt til “None” vil bli produsert av en annen høyttaler.

### MERK

- Fronthøyttalernes størrelse settes automatisk til “Large” når “Subwoofer” i “Setup”-menyen er satt til “None”.
- Sørg for å koble til front venstre og høyre høyttalere.

### Relaterte lenker

- “Stille inn crossover-frekvens for lavfrekvenskomponenter” (s.191)
- “Stille inn bruk av en subwoofer” (s.188)
- “Grunnleggende bruk av Setup-menyen” (s.176)

### ■ Når ingen høyttaler i en høyttalergruppe er tilkoblet

“Configuration” av høyttalertypen, der ingen høyttaler er tilkoblet, i “Speaker” er satt til “None”. De andre høyttalerne vil produsere sin kanallyd.

- Senterkanallyd  
Fronthøyttalerne vil sende ut senterkanallyd.
- Surround-kanallyd  
Fronthøyttalerne vil sende ut surround-kanallyd. Virtual CINEMA DSP fungerer i dette tilfellet.
- Surround back-kanallyd  
Surround-høyttalerne og subwooferen (eller front-høyttalere) vil produsere surround back-kanallyd.
- Presence-kanallyd  
Surround-høyttalerne og subwooferen (eller front-høyttalere) vil gi presence-kanallyd.

## Stille inn oppsett for front presence-høytalere

Velger et presence-oppsett når front presence-høytalere brukes. Denne innstillingen gir optimalisering av lydfelteffekten.

### Setup-menyen

“Speaker” > “Configuration” > “Layout”

### Innstillinger

Front Height	Front presence-høytalere er montert på frontveggen.
Overhead	Front presence-høytalere er montert på i taket.
Dolby Enabled SP	Dolby Enabled-høytalere brukes som front presence-høytalere.

### Relaterte lenker

- "Stille inn bruk av hver enkelt høytaler og dens størrelse" (s.189)
- "Front presence-høytaleroppsett" (s.363)
- "Grunnleggende bruk av Setup-menyen" (s.176)

## Stille inn crossover-frekvens for lavfrekvenskomponenter

Setter nedre grense for lavfrekvenskomponenter som kan sendes ut fra en høyttaler med størrelse satt til "Small".

En frekvenslyd som er lavere enn den angitte verdien vil bli sendt ut fra subwooferen eller fronthøyttalerne.

### Setup-menyen

"Speaker" > "Configuration" > "Crossover"

### Innstillinger

40 Hz, 60 Hz, 80 Hz, 90 Hz, 100 Hz, 110 Hz, 120 Hz, 160 Hz, 200 Hz

### MERK

Når volumet og crossover-frekvensen er justerbare på din subwoofer, skal du stille inn subwooferen som følger.

- Volumet er innstilt til halv.
- Crossover-frekvensen er satt på maks.

### Relaterte lenker

- "Stille inn bruk av hver enkelt høyttaler og dens størrelse" (s.189)
- "Grunnleggende bruk av Setup-menyen" (s.176)

## Stille inn fasen for subwooferen

Stiller inn fasen for subwooferen. Når basslyden mangler, skift subwoofereens fase.

### Setup-menyen

“Speaker” > “Configuration” > “Subwoofer Phase”

### Innstillinger

Normal	Reverserer ikke subwoofereens fase.
Reverse	Reverserer subwoofereen fase.

### Relaterte lenker

- "Stille inn bruk av en subwoofer" (s.188)
- "Grunnleggende bruk av Setup-menyen" (s.176)

## Stille inn bruk av Extra Bass

Bruker Extra Bass for å forbedre basslyd. Hvis "On" er aktivert, kan du nyte tilfredsstillende basslyder, uansett størrelse på fronthøytalerne og uansett bruk av subwoofer eller ikke.

### Setup-menyen

"Speaker" > "Configuration" > "Extra Bass"

### Innstillinger

Off	Deaktiverer Extra Bass.
On	Aktiverer Extra Bass.

### MERK

Du kan også bruke BASS på fjernkontrollen for å aktivere/deaktivere Extra Bass.

### Relaterte lenker

"Grunnleggende bruk av Setup-menyen" (s.176)

## Stille inn bruk av Virtual CINEMA FRONT

Velg om du skal bruke Virtual CINEMA FRONT.

### Setup-menyen

“Speaker” > “Configuration” > “Virtual CINEMA FRONT”

### Innstillinger

Off	Deaktiverer Virtual CINEMA FRONT.
On	Aktiverer Virtual CINEMA FRONT.

### MERK

Innstillingene er ikke tilgjengelige når “Surround” i “Setup”-menyen er satt til “None”.

### Relaterte lenker

- "Nyte surround-lyd med 5 høyttalere plassert i front (Virtual CINEMA FRONT)" (s.106)
- "Stille inn bruk av hver enkelt høyttaler og dens størrelse" (s.189)
- "Grunnleggende bruk av Setup-menyen" (s.176)

## Stille inn avstanden mellom hver høyttaler og lytteposisjonen

Stiller inn avstanden slik at lydene fra høyttalerne når lytteposisjonen samtidig.

### Setup-menyen

“Speaker” > “Distance” > (høyttaler)

### Innstillingsområde

0,30 m til 24,00 m

### MERK

Velger enheten for avstand fra “Meter” eller “Feet” i “Unit”.

### Relaterte lenker

- "Stille inn bruk av hver enkelt høyttaler og dens størrelse" (s.189)
- "Grunnleggende bruk av Setup-menyen" (s.176)

## Justere volumet for hver enkelt høyttaler

Justerer volumet for hver enkelt høyttaler for å tilpasse til din lytteposisjon.

### Setup-menyen

“Speaker” > “Level” > (høyttaler)

### Innstillingsområde

-10,0 dB til +10,0 dB

### MERK

Sending av testtone hjelper deg med å justere høyttalerbalansen samtidig som effekten bekreftes.

### Relaterte lenker

- "Stille inn bruk av hver enkelt høyttaler og dens størrelse" (s.189)
- "Sending av testtoner" (s.199)
- "Grunnleggende bruk av Setup-menyen" (s.176)



## Stille inn equalizeren

Velger typen equalizer for justering av tonen.

### Setup-menyen

“Speaker” > “Equalizer” > “EQ Select”

### Innstillinger

GEQ	Justerer equalizeren manuelt.
YPAO:Flat	Justerer hver enkelt høyttaler for å oppnå samme karakteristikk.
YPAO:Front	Justerer hver enkelt høyttaler for å oppnå samme karakteristikk som fronthøyttalerne.
YPAO:Natural	Justerer hver enkelt høyttaler for å oppnå samme karakteristikk med redusert høfrekvensområde.
Off	Bruker ikke equalizeren.

### Når du velger “GEQ”

**1 Velg “Channel” og velg deretter ønsket høyttalerkanal.**

**2 Velg ønsket bånd (frekvens) og for å justere gain.**

#### Innstillingsområde

-6,0 dB til +6,0 dB

**3 Trykk på SETUP.**

Dette fullfører innstillingene.

### MERK

- Sending av testtone hjelper deg med å justere equalizeren samtidig som dens effekt bekreftes
- “YPAO:Flat”, “YPAO:Front” og “YPAO:Natural” er bare tilgjengelig når YPAO har blitt utført.

### Relaterte lenker

- "Sending av testtoner" (s.199)
- "Rekkefølge for høyttalerkonfigurasjoner" (s.90)
- "Grunnleggende bruk av Setup-menyen" (s.176)

## Stille inn høyttalerimpedansen

Stiller inn apparatets innstillinger for høyttalerimpedans avhengig av impedansen på de tilkoblede høyttalerne.

### Setup-menyen

“Speaker” > “Speaker Impedance”

### Innstillinger

---

6Ω MIN	For 6-ohms eller høyere høyttalere. Du kan også koble til 4-ohms høyttalere som fronthøyttalere.
8Ω MIN	For 8-ohms eller høyere høyttalere.

---

### Relaterte lenker

"Grunnleggende bruk av Setup-menyen" (s.176)

## Sending av testtoner

Sender ut testtonen når du justerer høytalerbalansen eller equalizeren samtidig som effekten bekreftes.

### Setup-menyen

“Speaker” > “Test Tone”

### Innstillinger

Off	Sender ikke ut testtoner.
On	Sender ut testtoner.

### Relaterte lenker

"Grunnleggende bruk av Setup-menyen" (s.176)

## Konfigurerer HDMI-innstillingene

---

### Stille inn bruk av HDMI Control

Velger om HDMI Control, som kontrollerer HDMI Control-kompatible enheter.

#### Setup-menyen

“HDMI” > “HDMI Control”

#### Innstillinger

---

Off	Deaktiverer HDMI Control.
On	Aktiverer HDMI Control. Innstillingene i “Standby Sync” og “ARC” brukes.

---

#### MERK

Du må utføre link-oppsett for HDMI Control etter tilkobling av enheter som er compatible med HDMI Control.

#### Relaterte lenker

"Grunnleggende bruk av Setup-menyen" (s.176)

## Stille inn utsending av HDMI-lyd til høyttalerne til TV-en

Velger om det skal sendes ut HDMI-audio til høyttalerne i en TV som er koblet til via HDMI OUT-kontakten.

### Setup-menyen

“HDMI” > “Audio Output”

### Innstillinger

Off	Deaktiverer lydutgang fra TVen.
On	Aktiverer lydutgang fra TVen.

### MERK

Innstillingen er kun tilgjengelig når “HDMI Control” i “Setup”-menyen er satt til “Off”.

### Relaterte lenker

- "Stille inn bruk av HDMI Control" (s.200)
- "Grunnleggende bruk av Setup-menyen" (s.176)

## Stille inn bruk av HDMI Standby Through

Velger om det skal sendes ut video/audio, som mottas via HDMI-kontakter, til TVen når apparatet er i standby-modus.

### Setup-menyen

“HDMI” > “Standby Through”

### Innstillinger

Off	Sender ikke ut video/audio til TVen.
On	Sender video/audio til TVen. Apparatet bruke mer strøm enn når “Off” eller “Auto” er valgt.
Auto	Velger automatisk om video/audio skal sendes ut, avhengig av statusen på den tilkoblede enheten.

### MERK

“Off” kan ikke velges når “HDMI Control” er satt til “On”.

### Relaterte lenker

- "Stille inn bruk av HDMI Control" (s.200)
- "Grunnleggende bruk av Setup-menyen" (s.176)

## Stille inn bruk av 4K oppskalering av HDMI videosignalet

Velg om du vil bruke 4K oppskalering av HDMI-videosignalet. Hvis denne funksjonen er satt til "On", vises 1080p-innhold med 4K-oppløsning.

### Setup-menyen

"HDMI" > "4K Upscaling"

### Innstillinger

Off	Deaktiverer 4K oppskalering.
On	Aktiverer 4K oppskalering.

### Relaterte lenker

"Grunnleggende bruk av Setup-menyen" (s.176)

## Stille inn versjon av HDCP som brukes på HDMI-inngangskontaktene

Velger HDCP-versjonen av HDMI-inngangskontaktene. Du kan stille inn denne funksjonen for visning av 4K/8K videoinnhold. Denne innstillingen brukes separat for hver enkelt HDMI-inngangskontakt.

### Setup-menyen

“HDMI” > “HDCP Version” > (HDMI-inngang)

### Innstillinger

Auto	Stiller automatisk inn versjonen av HDCP ifølge innholdet.
1,4	Still inn versjonen av HDCP til alltid å være 1.4.

### Relaterte lenker

"Grunnleggende bruk av Setup-menyen" (s.176)



## Linking av standby-modusene på apparatet og TVen

Velger om du skal bruke HDMI Control til å linke apparatets standby-modus til TVens strømtilførsel når "HDMI Control" i "Setup"-menyen er satt til "On".

### Setup-menyen

"HDMI" > "Standby Sync"

### Innstillinger

Off	Linker ikke apparatets standby-modus.
On	Setter apparatet i standby-modus når TVen slås av.
Auto	Setter apparatet i standby-modus når TVen slås av, kun når apparatet mottar TV-lyd eller HDMI-signaler.

### Relaterte lenker

- "Stille inn bruk av HDMI Control" (s.200)
- "Grunnleggende bruk av Setup-menyen" (s.176)

## Stille inn bruk av ARC

Velger om du vil sende TV-lyd til høyttalerne som er koblet til apparatet når "HDMI Control" i "Setup"-menyen er satt til "On".

### Setup-menyen

"HDMI" > "ARC"

### Innstillinger

Off	Deaktiverer ARC.
On	Aktiverer ARC.

### MERK

Du trenger vanligvis ikke endre "On" (standardinnstilling). Hvis det produseres støy fordi TV-lydsignaler som sendes til apparatet ikke støttes av apparatet, sett på "Off". Og bruk TVens høyttalere.

### Relaterte lenker

- "Stille inn bruk av HDMI Control" (s.200)
- "Grunnleggende bruk av Setup-menyen" (s.176)

## Stille inn HDMI 4K/8K signalformatet

Velger formatet for signalinngang/-utgang på apparatet når HDMI 4K/8K-kompatibel TV og avspillingsenhet er koblet til apparatet. Denne innstillingen brukes separat for hver enkelt HDMI-inngangskontakt.

### Setup-menyen

“HDMI” > “HDMI Video Format” > (HDMI-inngang)

### Innstillinger

4K Mode 1	Mottar og sender 4K-signaler som vises i følgende tabell.
4K Mode 2	Mottar og sender 4K-signaler som vises i følgende tabell.
8K Mode	Mottar og sender 4K/8K-signaler som vises i følgende tabell.

### Format

		4K Mode 1			4K Mode 2			8K Mode		
		8-bit	10-bit	12-bit	8-bit	10-bit	12-bit	8-bit	10-bit	12-bit
8K/60, 50 Hz	RGB 4:4:4		-			-			●	
	YCbCr 4:4:4								●	
	YCbCr 4:2:2		-			-			●	
	YCbCr 4:2:0		-			-		●		-
8K/30, 25, 24 Hz	RGB 4:4:4		-			-			●	
	YCbCr 4:4:4		-			-			●	
	YCbCr 4:2:2		-			-			●	
	YCbCr 4:2:0		-			-		○		-
4K/120, 100Hz	RGB 4:4:4		-			-			●	
	YCbCr 4:4:4		-			-			●	
	YCbCr 4:2:2		-			-			●	
	YCbCr 4:2:0	○	-			-		○		-
4K/60, 50 Hz	RGB 4:4:4	○	-			-			○	
	YCbCr 4:4:4	○	-			-			○	
	YCbCr 4:2:2		○			-			○	
	YCbCr 4:2:0		○		○	-		○		-
4K/30, 25, 24 Hz	RGB 4:4:4	○			○	-			○	
	YCbCr 4:4:4	○			○	-			○	
	YCbCr 4:2:2		○			○			○	

\* “○” betyr støttet videoformat.

\* “●” betyr at bare DSC (Display Stream Compression)-videoformat støttes. DSC er en videokompresjonsteknikk som er standardisert av VESA.

### MERK

- HDMI 1-3-kontaktene støtter 8K-signaler i HDMI-inngangskontaktene på apparatet. “8K Mode” brukes kun for HDMI 1-3-kontaktene.
- Avhengig av den tilkoblede enheten eller HDMI-kablene, vil video kanskje ikke bli vist korrekt. I så fall, velg et annet format.
- Når “8K Mode” er valgt, bruk en Ultra High Speed HDMI-kabel eller Ultra High Speed HDMI-kabel med Ethernet.
- Når “4K Mode 1” er valgt, bruk en Premium High Speed HDMI-kabel eller Premium High Speed-kabel til Ethernet.

KONFIGURASJONER > Konfigurere forskjellige funksjoner (Setup-menyen)

**Relaterte lenker**

"Grunnleggende bruk av Setup-menyen" (s.176)

## Konfigurerer lydinnstillingene

---

### Justerer tonekontrollen for lydutgangen

Justerer nivået for høyfrekvensområde (Treble) og lavfrekvensområde (Bass) individuelt.

#### Setup-menyen

“Sound” > “Tone Control”

#### Innstillingsområde

-6,0 dB til +6,0 dB

#### MERK

- Når både “Treble” og “Bass” er 0,0 dB, vises “Bypass”.
- Hvis du stiller inn en ekstrem verdi, kan det hende at lydene ikke matcher de fra andre kanaler.
- Lydutgangen for fronthøytalerne, senterhøytaleren og subwoofere kan justeres.

#### Relaterte lenker

"Grunnleggende bruk av Setup-menyen" (s.176)

## Justere effektnivået på lydfeltet

Juster effektnivået for lydprogrammet for å styrke eller redusere lydfelteteffekten.

Velg lydprogrammet og trykk på ENTER for å justere.

### Setup-menyen

“Sound” > “DSP Parameter” > (lydprogram)

### Innstillingsområde

Element	Funksjon	Innstillinger
<b>DSP Level</b>	Juster effektnivået for lydprogrammet (for å styrke eller redusere lydfelteteffekten).	-6 dB-+3 dB
<b>Initial Delay</b>	Justerer forsinkelsen mellom den direkte lyden og generering av presence-lydfelt. Høyere verdi forsinker genereringen av lydfelt, og lavere verdi gjør den raskere. Presence-lydfeltet skapes på front siden.	1 ms-99 ms
<b>Room Size</b>	Justerer breddeøkningseffekten for presence-lydfeltet. Høyere verdi styrker breddeeffekten, og lavere verdi reduserer den. Presence-lydfeltet skapes på front siden.	0,1-2,0
<b>Liveness</b>	Justerer svekkelse av presence-lydfeltet. Høyere verdi styrker reflekteringen, og lavere verdi reduserer den. Presence-lydfeltet skapes på front siden.	0-10
<b>Reverb Time</b>	Justerer nedbrytningstid for etterklanglyden Høyere for å styrke etterklanglyden og lavere for klar lyd.	1,0 s-5,0 s
<b>Reverb Delay</b>	Justerer forsinkelsen mellom direkte lyd og generering av etterklanglyd. Høyere verdi forsinker genereringen av etterklanglyd, og lavere verdi gjør den raskere.	0 ms-250 ms
<b>Reverb Level</b>	Justerer volumet for etterklanglyden. Høyere verdi styrker etterklanglyden, og lavere verdi reduserer den.	0%-100%
<b>Surround Initial Delay</b>	Justerer forsinkelsen mellom den direkte lyden og generering av surround-lydfelt. Høyere verdi forsinker genereringen av lydfelt, og lavere verdi gjør den raskere. Surround-lydfeltet skapes på baksiden til høyre og venstre.	1 ms-49 ms
<b>Surround Room Size</b>	Justerer breddeøkningseffekten for surround-lydfeltet. Høyere verdi styrker breddeeffekten, og lavere verdi reduserer den. Surround-lydfeltet skapes på baksiden til høyre og venstre.	0,1-2,0
<b>Surround Liveness</b>	Justerer svekkelse av surround-lydfeltet. Høyere verdi styrker reflekteringen, og lavere verdi reduserer den. Surround-lydfeltet skapes på baksiden til høyre og venstre.	0-10
<b>Surround Back Initial Delay</b>	Justerer forsinkelsen mellom den direkte lyden og generering av surround back-lydfelt. Høyere verdi forsinker genereringen av lydfelt, og lavere verdi gjør den raskere. Surround back-lydfeltet skapes på baksiden.	1 ms-49 ms
<b>Surround Back Room Size</b>	Justerer breddeøkningseffekten for surround back-lydfeltet. Høyere verdi styrker breddeeffekten, og lavere verdi reduserer den. Surround back-lydfeltet skapes på baksiden.	0,1-2,0

Element	Funksjon	Innstillinger
<b>Surround Back Liveness</b>	Justerer svekkelse av surround back-lydfeltet. Høyere verdi styrker reflekteringen, og lavere verdi reduserer den. Surround back-lydfeltet skapes på baksiden.	0–10

## MERK

Hvilke innstillingselementer og innstillingsverdier som er tilgjengelige varierer avhengig av lydprogrammet.

## Relaterte lenker

- "Høre lydfelteffekter som er optimalisert for typen innhold" (s.103)
- "Grunnleggende bruk av Setup-menyen" (s.176)

## Velge surround-dekoderen som brukes i programmet

Velger en surround-dekoder. Den brukes når "Surround Decode" er valgt med PROGRAM på fjernkontrollen.

### Setup-menyen

"Sound" > "Surround Decoder" > "Surround Decode"

### Innstillinger

<b>Auto</b>	<p>Bruker dekoderen som velges automatisk av inngangskilden.</p> <p>DTS Neural:X-dekoderen velges for DTS-kilder, og Dolby Surround-dekoderen velges for andre kilder.</p>
<b>Dolby Surround</b>	<p>Dolby Surround-dekoder.</p> <p>Utvider lyden ved hjelp av en metode som optimaliserer oppsettet for de installerte høyttalerne. Et virkelig akustisk rom (inkludert tak) vil bli skapt spesielt når objektbasert lyd (som f.eks. Dolby Atmos-innhold) spilles av.</p>
<b>Neural:X</b>	<p>DTS Neural:X-dekoder.</p> <p>Utvider lyden ved hjelp av en metode som optimaliserer oppsettet for de installerte høyttalerne. Et virkelig akustisk rom (inkludert tak) vil bli skapt spesielt når objektbasert lyd (som f.eks. DTS:X-innhold) spilles av.</p>
<b>Neo:6 Cinema</b>	<p>DTS Neo:6-dekoder (eller DTS-ES Matrix-dekoder).</p> <p>Den egner seg for filmer. Lyder vil komme fra surround/surround back-høyttalerne.</p>
<b>Neo:6 Music</b>	<p>DTS Neo:6-dekoder (eller DTS-ES Matrix-dekoder).</p> <p>Den egner seg for musikk. Lyder vil komme fra surround/surround back-høyttalerne.</p>

### MERK

- Du kan justere surround-dekoderens parametre.
- Den valgte surround-dekoderen vil kanskje ikke fungere med visse inngangskilder.
- Vi anbefaler Dolby Surround når nettverksstrømmingen bruker Dolby-innhold.
- Neural:X-dekoder fungerer ikke for Dolby Digital Plus- eller Dolby TrueHD-signaler. Velg "Auto" eller "Dolby Surround" for disse signalene.
- Når Dolby Surround-dekoderen eller Neural:X-dekoderen er valgt, vil virtuell surround-behandling ikke fungere.

### Relaterte lenker

- "Justere senterlokaliseringen (breddeeffekt) for frontlydfeltet" (s.213)
- "Grunnleggende bruk av Setup-menyen" (s.176)



## **Justere senterlokaliseringen (breddeeffekt) for frontlydfeltet**

Justerer senterlokaliseringen (breddeeffekt) på frontlydfeltet når "Neo:6 Music" er valgt for surround-dekoderen. Høyere verdi øker senterlokaliseringen (mindre breddeeffekt) og lavere verdi reduserer den (mer breddeeffekt).

### **Setup-menyen**

"Sound" > "Surround Decoder" > "Center Image"

### **Innstillingsområde**

0,0 til 1,0

### **Relaterte lenker**

- "Velge surround-dekoderen som brukes i programmet" (s.212)
- "Grunnleggende bruk av Setup-menyen" (s.176)

## **Justere hele volumet**

Justerer hele volumet. Denne innstillingen er aktiv når "All-Channel Stereo" er valgt i lydprogrammene.

### **Setup-menyen**

"Sound" > "All-Channel Stereo" > "Level"

### **Innstillingsområde**

-5 til +5

### **Relaterte lenker**

"Grunnleggende bruk av Setup-menyen" (s.176)

## **Justere front og bakre volumbalanse**

Justerer front og bakre volumbalanse. Høyere verdi styrker frontsiden og lavere verdi styrker bakre side. Denne innstillingen er aktiv når "All-Channel Stereo" er valgt i lydprogrammene.

### **Setup-menyen**

"Sound" > "All-Channel Stereo" > "Front / Rear Balance"

### **Innstillingsområde**

-5 til +5

### **Relaterte lenker**

"Grunnleggende bruk av Setup-menyen" (s.176)

## **Justere venstre og høyre volumbalanse**

Justerer venstre og høyre volumbalanse. Høyere verdi styrker høyre side og lavere verdi styrker venstre side. Denne innstillingen er aktiv når "All-Channel Stereo" er valgt i lydprogrammene.

### **Setup-menyen**

"Sound" > "All-Channel Stereo" > "Left / Right Balance"

### **Innstillingsområde**

-5 til +5

### **Relaterte lenker**

"Grunnleggende bruk av Setup-menyen" (s.176)

## Justere høydevolumbalansen

Justerer høydevolumbalanse ved bruk av front presence-høytalere. Høyere verdi styrker oppsiden, og lavere verdi styrker nedsiden. Denne innstillingen er aktiv når "All-Channel Stereo" er valgt i lydprogrammene.

### Setup-menyen

"Sound" > "All-Channel Stereo" > "Height Balance"

### Innstillingsområde

0 til 10

### MERK

Front presence-høytalere produserer ikke lyd når "Height Balance" er satt til "0".

### Relaterte lenker

"Grunnleggende bruk av Setup-menyen" (s.176)

## Stille inn bruk av Mono-miks

Sender ut mikset monolyd. Denne innstillingen er aktiv når "All-Channel Stereo" er valgt i lydprogrammene.

### Setup-menyen

"Sound" > "All-Channel Stereo" > "Monaural Mix"

### Innstillinger

Off	Deaktiverer monolyduttgang.
On	Aktiverer monolyduttgang.

### Relaterte lenker

"Grunnleggende bruk av Setup-menyen" (s.176)

## Stille inn justeringsmetoden for Lipsync-funksjonen

Velger metoden for justering av forsinkelsen mellom video- og audioutgang (Lipsync).

### Setup-menyen

“Sound” > “Lipsync” > “Select”

### Innstillinger

Manual	Justerer forsinkelsen mellom video- og audioutgang manuelt. Innstillingen i “Adjustment” brukes til timing av lydutgangen.
Auto	Justerer forsinkelsen mellom video- og audioutgang automatisk. Denne innstillingen er kun tilgjengelig når en TV som støtter en automatisk lipsync-funksjon er koblet til apparatet via HDMI. Du kan finjustere lydutgangens timing i “Adjustment”.

### Relaterte lenker

- "Justerer forsinkelsen for Lipsync-funksjonen" (s.220)
- "Grunnleggende bruk av Setup-menyen" (s.176)

## Justere forsinkelsen for Lipsync-funksjonen

Justerer forsinkelsen mellom video- og audioutgang (Lipsync) manuelt.

### Setup-menyen

“Sound” > “Lipsync” > “Adjustment”

### Innstillingsområde

0 ms til 500 ms

### MERK

Du kan finjustere lydutgangens timing når “Select” i “Setup”-menyen er satt til “Auto”.

### Relaterte lenker

- "Stille inn justeringsmetoden for Lipsync-funksjonen" (s.219)
- "Grunnleggende bruk av Setup-menyen" (s.176)



## **Justere volumet for dialoglyd**

Justerer volumet på dialoglyder som knapt kan høres. Høyere verdi øker dialoglydene.

### **Setup-menyen**

“Sound” > “Dialogue” > “Dialogue Level”

### **Innstillingsområde**

0 til 3

### **Relaterte lenker**

"Grunnleggende bruk av Setup-menyen" (s.176)

## **Justere volumet på dialoglyder under DTS:X™-avspilling**

Justering av volumet på dialoglyder som knapt kan høres for DTS:X-innhold. Høyere verdi styrker dialoglydene.

### **Setup-menyen**

“Sound” > “Dialogue” > “DTS Dialogue Control”

### **Innstillingsområde**

0 til 6

### **MERK**

Denne innstillingen er kun tilgjengelig for avspilling av DTS:X-innhold som støtter funksjonen DTS Dialogue Control.

### **Relaterte lenker**

"Grunnleggende bruk av Setup-menyen" (s.176)

## Justere oppfattet høyden på dialoglyder

Justerer oppfattet høyde på dialoglyder når posisjonen (høyden) på dialoglydene er kunstig. Større innstillingsverdi gir høyere posisjon.

Hvis dialoglyden høres som om den kommer fra under skjermen, kan du løfte den oppfattede høyden ved å øke denne innstillingen.

### Setup-menyen

“Sound” > “Dialogue” > “Dialogue Lift”

### Innstillingsområde

0 til 5

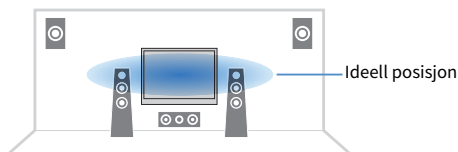

### MERK

Denne innstillingen er kun tilgjengelig når en av følgende innstillinger er oppfylt.

- Et av lydprogrammene velges når front presence-høytalere brukes, unntatt for “2ch Stereo”, “All-Channel Stereo”, “SURROUND DECODE” og “STRAIGHT” i lydprogrammene.

### Relaterte lenker

"Grunnleggende bruk av Setup-menyen" (s.176)

## Stille inn justeringsmetode for dynamisk område

Velger justeringsmetoden for dynamisk område (fra maksimum til minimum) for avspilling av Dolby Digital- og DTS-signaler.

### Setup-menyen

“Sound” > “Volume” > “Dynamic Range”

### Innstillinger

Maximum	Gir lyd uten justering av dynamisk område.
Standard	Optimaliserer dynamisk område for vanlig hjemmebruk.
Minimum/Auto	Stiller inn dynamisk område for klar lyd, også om kvelden eller med lavt volum. Ved avspilling av Dolby TrueHD-signaler justeres dynamisk område automatisk basert på informasjon i inngangssignalet.

### Relaterte lenker

"Grunnleggende bruk av Setup-menyen" (s.176)

## Stille inn grenseverdien for volumet

Stiller inn grenseverdien for volumet, justert ved bruk av f.eks. VOLUME-knappene på fjernkontrollen.

### Setup-menyen

“Sound” > “Volume” > “Max Volume”

### Innstillingsområde

-60,0 dB til +15,0 dB, +16,5 dB [20,5 til 95,5, 97,0]

### Relaterte lenker

- "Stille inn skalaen for volumvisning" (s.255)
- "Grunnleggende bruk av Setup-menyen" (s.176)

## Stille det innledende volumet for når apparatet skrur på

Stiller det innledende volumet når apparatet skrur på.

### Setup-menyen

“Sound” > “Volume” > “Initial Volume”

### Innstillinger

Off		Stiller inn nivået på volumet for når det gikk i standby-modus siste gang.
	Mute	Demper lydutgangen.
On	-80,0 dB til +16,5 dB [0,5 til 97,0]	Stiller inn det angitte volumnivået. Denne innstillingen fungerer kun når volumnivået er satt lavere enn “Max Volume”.

### Relaterte lenker

- "Stille inn skalaen for volumvisning" (s.255)
- "Stille inn grenseverdien for volumet" (s.225)
- "Grunnleggende bruk av Setup-menyen" (s.176)

## Innstilling av Virtual Surround Back Speaker (VSBS)

Velger om man skal skape Virtual Surround Back Speaker (VSBS). Når VSBS er aktivert vil apparatet skape VSBS ved hjelp av surround-høyttalere, selv om ingen surround back-høyttalere er tilkoblet.

### Setup-menyen

“Sound” > “Virtual Speaker” > “VSBS”

### Innstillinger

Off	Skaper ikke Virtual Surround Back Speaker (VSBS).
On	Skaper Virtual Surround Back Speaker (VSBS).

### MERK

- VSBS er aktiv kun når 6.1/7.1-kanals innhold spilles av.
- VSBS, som fungerer med CINEMA DSP 3D, er ikke tilgjengelig når "Straight decode"-modus eller Pure Direct avspillingsmodus er aktivert.

### Relaterte lenker

"Grunnleggende bruk av Setup-menyen" (s.176)

## Stille inn Dolby Speaker Virtualization

Velger om Dolby Speaker Virtualization skal opprettes. Det er en virtuell prosessering som er optimalisert for Dolby-innhold.

Dolby Speaker Virtualization er mer effektiv med Dolby Surround-dekoderen.

### Setup-menyen

“Sound” > “Virtual Speaker” > “Dolby SP Virtual”

### Innstillinger

---

Off	Deaktiverer Dolby Speaker Virtualization.
On	Aktiverer Dolby Speaker Virtualization.

---

### Relaterte lenker

- "Velge surround-dekoderen som brukes i programmet" (s.212)
- "Grunnleggende bruk av Setup-menyen" (s.176)



## Stille inn DTS formatvarsling

Informerer BD-spillere om DTS-formatene som apparatet støtter.

### Setup-menyen

“Sound” > “DTS Mode”

### Innstillinger

Mode 1	Samsvarer med DTS:X-standarden. Denne innstillingen brukes vanligvis.
Mode 2	Denne innstillingen brukes hvis BD-spiller ikke sender ut et DTS-signal på korrekt måte, selv om den spiller av DTS-HD- eller DTS:X-innhold.

### Relaterte lenker

"Grunnleggende bruk av Setup-menyen" (s.176)

## Konfigurering av scene-innstillinger

### Valg av elementer som skal inkluderes som scene-tilordninger

Velger elementer som skal inkluderes som scene-tilordninger.

#### Setup-menyen

“Scene” > “Scene Setting”

- 1 Velg SCENE-navnet og trykk på ENTER.**
- 2 Velg et element og skift mellom “Enable” og “Disable”.**

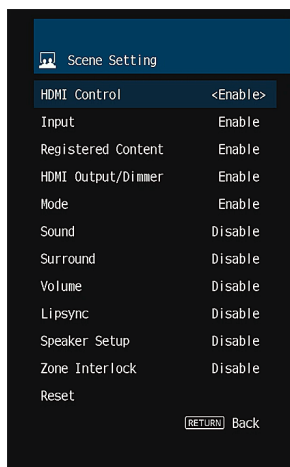

Element	Inkludert funksjon	Side
<b>HDMI Control</b>	<b>Control Sync</b>	200
<b>Input</b>	<b>Inngang</b>	118
<b>Registered Content</b>	<b>Registrert stasjon, musikkinnhold (Bare inngangskilder som innhold kan registreres med.)</b>	-
<b>HDMI Output/Dimmer</b>	<b>HDMI-utgang</b>	118
	<b>Dimmer</b>	284
<b>Mode</b>	<b>DSP Program</b>	103
	<b>Pure Direct</b>	110
	<b>Compressed Music Enhancer</b>	162
	<b>Tone Control</b>	209
<b>Sound</b>	<b>YPAO-volume</b>	159
	<b>Adaptive DRC</b>	160
	<b>Ekstra bass</b>	193
<b>Surround</b>	<b>Dialogue Lift</b>	223

Element	Inkludert funksjon	Side
<b>Surround</b>	<b>Dialognivå</b>	221
	<b>Subwoofer Trim</b>	164
<b>Volume</b>	<b>Master Volume</b>	118
<b>Lipsync</b>	<b>Lipsync</b>	165
<b>Speaker Setup</b>	<b>Equalizer</b>	197
	<b>Sonekraft</b>	151
<b>Zone Interlock</b>	<b>Soneinngang</b>	152
	<b>Ssonevolum</b>	152

**MERK**

- For å gjenopprette standardinnstillingene for den valgte scenen, velg "Reset" og trykk på ENTER.
- For å bruke HDMI Control og synkroniserte operasjoner, må du konfigurere HDMI-innstillingene på apparatet.

**Relaterte lenker**

- "Stille inn bruk av HDMI Control" (s.200)
- "Registrere en scene" (s.144)
- "Grunnleggende bruk av Setup-menyen" (s.176)

## Gi nytt navn til SCENE-navn

Endrer SCENE-navnet som vises på frontdisplayet eller på TVen.

### Setup-menyen

“Scene” > “Scene Rename”

- 1 Velg SCENE-navnet og trykk på ENTER for å gå til redigeringskjermen for navn.**
- 2 Rediger navnet.**

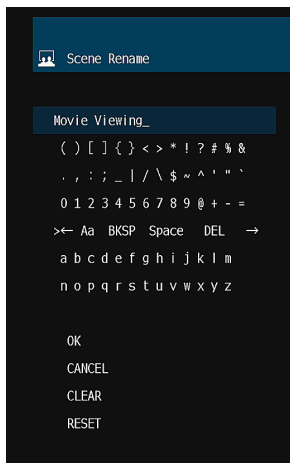

- 3 Velg “OK”.**

- 4 Trykk på SETUP.**

Dette fullfører innstillingene.

### MERK

- For å slette inntastingen, velg “CLEAR”.
- For å gjenopprette standardnavnet, velg “RESET”.

### Relaterte lenker

"Grunnleggende bruk av Setup-menyen" (s.176)

## Konfigurering av flersone-innstillingene

---

### Sjekk soneinformasjonen

Viser informasjon om sone.

#### Setup-menyen

“Multi Zone” > “Information”

Status	Strøm av/på for sone
Input	Inngangskilden som er valgt for sone
Volume	Voluminnstillingen for sone
Treble	Tonekontrollinnstillingen (nivået på Treble) for sone
Bass	Tonekontrollinnstillingen (nivået på Bass) for sone

#### Relaterte lenker

"Grunnleggende bruk av Setup-menyen" (s.176)

## Stille inn bruk av volumjusteringer for soneutgang

Stiller inn volumjusteringer for soneutgang.

Hvis du har koblet en ekstern forsterker med volumkontroll til apparatet, sett denne funksjonen til "Fixed".

### Setup-menyen

"Multi Zone" > (sone) > "Volume" > "Volume"

### Innstillinger

Fixed	Deaktiverer volumjusteringer for soneutgang.
Variable	Aktiverer volumjusteringer for soneutgang.

### MERK

Denne innstillingen er ikke tilgjengelig, avhengig av innstillingen i "Power Amp Assign".

### Relaterte lenker

- "Stille inn ditt høyttalersystem" (s.187)
- "Grunnleggende bruk av Setup-menyen" (s.176)

## **Innstilling av sonens øvre grense for volumet**

Stiller inn sonens øvre grense for volumet, justert ved bruk av f.eks. VOLUME-knappene på fjernkontrollen.

### **Setup-menyen**

“Multi Zone” > (sone) > “Volume” > “Max Volume”

### **Innstillingsområde**

-60,0 dB til +10,0 dB [20,5 til 90,5]

### **MERK**

Denne innstillingen er kun tilgjengelig når "Volume" er satt til "Variable".

### **Relaterte lenker**

- "Stille inn bruk av volumjusteringer for soneutgang" (s.234)
- "Grunnleggende bruk av Setup-menyen" (s.176)

## Innstilling av sonens innledende volum når apparatet skrur på

Stiller inn sonens innledende volum når apparatet skrur på.

### Setup-menyen

“Multi Zone” > (sone) > “Volume” > “Initial Volume”

### Innstillinger

Off		Stiller inn nivået til volumnivået da apparatet gikk i standby-modus siste gang.
	Mute	Demper lydutgangen.
On	-80,0 dB til +10,0 dB [0,5 til 90,5]	Stiller inn nivået til det angitte volumnivået. Denne innstillingen fungerer kun når volumnivået er satt lavere enn “Max Volume”.

### MERK

Denne innstillingen er kun tilgjengelig når "Volume" er satt til "Variable".

### Relaterte lenker

- "Stille inn bruk av volumjusteringer for soneutgang" (s.234)
- "Innstilling av sonens øvre grense for volumet" (s.235)
- "Grunnleggende bruk av Setup-menyen" (s.176)



## **Justering av volumbalanse for soneutgang**

Justerer volumbalanse for soneutgang. Høyere verdi styrker høyre sides volum og lavere verdi styrker venstre sides volum.

### **Setup-menyen**

“Multi Zone” > (sone) > “Volume” > “Left / Right Balance”

### **Innstillingsområde**

-20 til +20

### **Relaterte lenker**

"Grunnleggende bruk av Setup-menyen" (s.176)

## Stille inn bruk av monolyder for soneutgang

Velger om det skal produseres monolyder for soneutgang.

### Setup-menyen

“Multi Zone” > (sone) > “Sound Mode” > “Monaural”

### Innstillinger

Off	Produserer ikke monolyder i sone.
On	Produserer monolyder i sone.

### Relaterte lenker

"Grunnleggende bruk av Setup-menyen" (s.176)

## Stille inn bruk av Compressed Music Enhancer for soneutgang

Stiller inn Compressed Music Enhancer for soneutgang. Du kan også bruke ENHANCER på fjernkontrollen.

### Setup-menyen

“Multi Zone” > (sone) > “Sound Mode” > “Enhancer”

### Innstillinger

Off	Deaktiverer Compressed Music Enhancer.
On	Aktiverer Compressed Music Enhancer.

### Relaterte lenker

"Grunnleggende bruk av Setup-menyen" (s.176)

## Stille inn bruk av Extra Bass for soneutgang

Stiller inn Extra Bass for soneutgang. Hvis Extra Bass er aktivert kan du nyte tilfredsstillende basslyder, uansett størrelse på høyttalerne.

### Setup-menyen

“Multi Zone” > (sone) > “Sound Mode” > “Extra Bass”

### Innstillinger

Off	Deaktiverer Extra Bass.
On	Aktiverer Extra Bass.

### Relaterte lenker

"Grunnleggende bruk av Setup-menyen" (s.176)

## Justering av tone for soneutgang

Justerer nivået for høyfrekvensområdet (Treble) og lavfrekvensområdet (Bass) for soneutgang.

### Setup-menyen

“Multi Zone” > (sone) > “Tone Control” > “Tone Control”

### Innstillinger

Auto	Justerer nivået for Treble og Bass automatisk, synkronisert med hovedvolumet.
Manual	Justerer nivået for Treble og Bass manuelt. Justeringsområdet er -6,0 dB til +6,0 dB.
Bypass	Justerer ikke nivået på Treble og Bass.

### Relaterte lenker

"Grunnleggende bruk av Setup-menyen" (s.176)

## **Justering av tidsavviket i forhold til hovedsonen**

Justerer tidsavviket (Audio Delay) i forhold til hovedsonen.

### **Setup-menyen**

“Multi Zone” > (sone) > “Audio Delay” > “Audio Delay”

### **Innstillingsområde**

0 ms til 100 ms

### **Relaterte lenker**

"Grunnleggende bruk av Setup-menyen" (s.176)

## Stille inn bruk av skifte til party-modus på sone

Aktiverer skifte til party-modus.

### Setup-menyen

“Multi Zone” > “Party Mode Set” > (målsone)

### Innstillinger

Disable	Deaktiverer skifte til party-modus.
Enable	Aktiverer skifte til party-modus. Du kan slå på/av party-modus ved å trykke på PARTY på fjernkontrollen.

### MERK

Når party-modus er slått på kan du ikke endre innstillingene.

### Relaterte lenker

- "Lytt til samme kilde i flere rom (party-modus)" (s.154)
- "Grunnleggende bruk av Setup-menyen" (s.176)

## Gi nytt navn til sonenavn

Endrer sonenavnet som vises på TVen.

### Setup-menyen

“Multi Zone” > “Zone Rename”

#### 1 Velg et sonenavn som skal endres.

Markøren flytter seg til redigerings skjermen for navn.

#### 2 Rediger navnet.

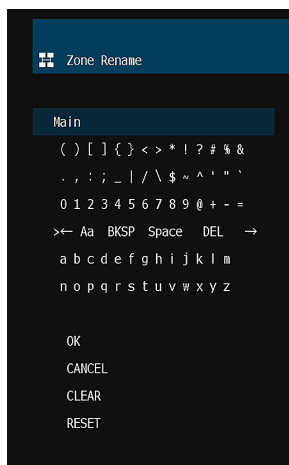

#### 3 Velg “OK”.

#### 4 Trykk på SETUP.

### MERK

- For å slette inntastingen, velg “CLEAR”.
- For å gjenopprette standardnavnet, velg “RESET”.

### Relaterte lenker

"Grunnleggende bruk av Setup-menyen" (s.176)



## Konfigurerer funksjonsinnstillingene

---

### Automatisk innstilling av inngangskildenavnene

Stiller automatisk inn inngangskildenavn, avhengig av den tilkoblede eksterne enheten.

Navnet opprettes automatisk kun når enheten kan hente informasjonen om det tilkoblede eksterne apparatet fra inngangskilden (som f.eks. HDMI).

#### Setup-menyen

“Function” > “Input Setting” > “Input Rename” > (inngang)

- 1 Velg en inngangskilde som skal gis nytt navn.**
- 2 Velg “Auto”.**
- 3 Hvis du vil endre et annet inngangskildenavn, gjenta trinn 1 til 2.**
- 4 Trykk på SETUP.**

Dette fullfører innstillingene.

#### MERK

Når “Auto” er valgt, lagres navnet som er opprettet også etter at den eksterne enheten er koblet fra. Hvis du vil tilbakestille til standardinnstillinger, uten noen tilkobling til tilhørende inngangskontakt, skift innstillingen til “Manual” og så tilbake til “Auto”.

#### Relaterte lenker

"Grunnleggende bruk av Setup-menyen" (s.176)

## Manuell innstilling av inngangskildenavn

Manuell innstilling av inngangskildenavn.

### Setup-menyen

“Function” > “Input Setting” > “Input Rename” > (inngang)

- 1 Velg en inngangskilde som skal gis nytt navn.**
- 2 Velg “Manual”.**
- 3 Trykk på ENTER.**
- 4 Rediger navnet.**
- 5 Velg “OK”.**
- 6 Hvis du vil endre et annet inngangskildenavn, gjenta trinn 1 til 5.**
- 7 Trykk på SETUP.**

Dette fullfører innstillingene.

### MERK

- Hvis du vil avbryte innleggingen, velg “CLEAR”.
- For å gjenopprette standardnavnet, velg “RESET”.

### Relaterte lenker

"Grunnleggende bruk av Setup-menyen" (s.176)

## Stille inn inngangskilder som skal utelates ved betjening av INPUT-knappen

Stiller inn hvilken inngangskilde som utelates ved betjening av INPUT-knappen. Du kan velge ønsket inngangskilde raskt ved å bruke denne funksjonen.

### Setup-menyen

“Function” > “Input Setting” > “Input Skip” > (inngang)

### Innstillinger

Off	Hopper ikke over den valgte inngangskilden.
On	Hopper over den valgte inngangskilden.

### Relaterte lenker

"Grunnleggende bruk av Setup-menyen" (s.176)

## Stille inn lydinngangskontakten som brukes til TVens lyd

Velger en lydinngangskontakt på apparatet, som er koblet til TV-lydutgang på apparatet.

Når du bytter inngangskilde på enheten til "TV", spilles TV-lyd av som følger.

- Uten eARC/ARC-funksjon: TV-lyden spilles av fra lydinngangskontakten stilt inn for TV-lyd i "TV Audio Input".
- Med eARC/ARC-funksjon: TV-lyden spilles av fra eARC/ARC uavhengig av innstillingen i "TV Audio Input".

Når du bruker ARC-funksjonen må du stille inn "HDMI Control" og "ARC" i "Setup"-menyen til "On".

Når du bruker eARC-funksjonen trenger du ikke å stille inn ARC-funksjonen. "HDMI Control" kan stilles inn hvis nødvendig.

### Setup-menyen

"Function" > "Input Setting" > "TV Audio Input"

### Innstillinger

AUDIO 1-5

### MERK

Du må kanskje foreta innstillinger på TVen. Se i instruksjonshåndboken for TVen.

### Relaterte lenker

- "Stille inn bruk av HDMI Control" (s.200)
- "Stille inn bruk av ARC" (s.206)
- "Grunnleggende bruk av Setup-menyen" (s.176)

## Stille inn til å hoppe over lydprogrammer når du trykker på PROGRAM-knappene

Stiller inn hvilke lydprogrammer som hoppes over når du trykker på PROGRAM-knappene. Du kan velge de aktuelle lydprogrammene raskt ved å bruke denne funksjonen.

### Setup-menyen

“Function” > “DSP Skip”

### Innstillinger

Off	Hopper ikke over det valgte lydprogrammet.
On	Hopper over det valgte lydprogrammet.

### MERK

Denne innstillingen brukes separat for hvert enkelt lydprogram.

### Relaterte lenker

"Grunnleggende bruk av Setup-menyen" (s.176)

## Angir betingelsen for TRIGGER OUT-kontaktens funksjon

Angir betingelsene for TRIGGER OUT-kontaktens funksjoner som sørger for at eksterne enheter synkroniseres med apparatet.

### Setup-menyen

“Function” > “Trigger Output” > “Trigger Mode”

### Innstillinger

Power	Synkroniserer overføring/stopp av det elektroniske signalet med strømstatusen for sonen som er angitt med "Target Zone."
Source	Synkroniserer overføring/stopp av det elektroniske signalet med skifting av inngang i sonen som er angitt med "Target Zone."
	Et elektronisk signal sendes ut i samsvar med innstillingen.
Manual	Stiller inn overføring/stopp av det elektroniske signalet manuelt.

### Relaterte lenker

- "Angivelse av sonen som TRIGGER OUT-kontaktens funksjoner er synkronisert med" (s.253)
- "Angivelse av utgangsnivået for de elektroniske signalene som overføres for hver inngang" (s.251)
- "Skifte utgangsnivå for elektronisk signaloverføring manuelt" (s.252)
- "Grunnleggende bruk av Setup-menyen" (s.176)

## Angivelse av utgangsnivået for de elektroniske signalene som overføres for hver inngang

Angir utgangsnivået for de elektroniske signalene som overføres for hver inngang når "Trigger Mode" er satt til "Source".

### Setup-menyen

"Function" > "Trigger Output" > "Trigger Mode" > "Source" > (inngang)

### Innstillinger

Low	Stopper den elektroniske signaloverføringen når du skifter til inngangskilden som er angitt i dette alternativet.
High	Overfører elektroniske signaler når du skifter til inngangskilden som er angitt i dette alternativet.

### Relaterte lenker

"Grunnleggende bruk av Setup-menyen" (s.176)

## Skifte utgangsnivå for elektronisk signaloverføring manuelt

Skifter utgangsnivå for elektronisk signaloverføring manuelt når "Trigger Mode" er satt til "Manual". Denne innstillingen kan brukes til å bekrefte korrekt funksjon for den eksterne enheten som er koblet til via TRIGGER OUT-kontakten.

### Setup-menyen

“Function” > “Trigger Output” > “Trigger Mode” > “Manual”

### Innstillinger

Low	Stopper den elektroniske signaloverføringen.
High	Overfører et 12 volts elektronisk signal.

### Relaterte lenker

"Grunnleggende bruk av Setup-menyen" (s.176)



## Angivelse av sonen som TRIGGER OUT-kontaktens funksjoner er synkronisert med

Angir sonen som TRIGGER OUT-kontaktens funksjoner er synkronisert med når "Trigger Mode" er satt til "Power" eller "Source".

### Setup-menyen

"Function" > "Trigger Output" > "Target Zone"

### Innstillinger

Main	Synkroniserer med hovedsonen.
(sonenavn)	Synkroniserer med hver enkelt sone.
All	Synkroniserer med hovedsonen eller hver enkelt sone.

### Relaterte lenker

"Grunnleggende bruk av Setup-menyen" (s.176)

## Justere lysstyrken på frontdisplayet

Justerer lysstyrken for det følgende på frontpanelet. Høyere verdi gjør frontdisplayet lysere.

- Frontdisplay
- Indikatorer (ZONE, PURE DIRECT)

### Setup-menyen

“Function” > “User Interface” > “Display Settings” > “Dimmer”

### Frontdisplaymeny

“Dimmer”

### Innstillingsområde

-5 til 0

### MERK

- Frontdisplayet slås av med “-5”. Standardinnstillingen er “-2”.
- Selv om du stiller inn “Dimmer” til “-5”, vises korte meldinger og menyen på frontdisplayet med lysstyrke “-4”.
- Hvis du stiller inn “Dimmer” til “-5”, er det umulig å vite om apparatet er slått på eller ikke. Pass på at du ikke glemmer å slå av apparatet. Vi anbefaler å stille inn “Auto Power Standby” i “Setup”-menyen til “Off”.
- Den innstilte lysstyrken kan bli mørk når “ECO Mode” er satt til “On”.
- Innstillingen “Dimmer” i “Setup”-menyen er synkronisert med “Dimmer” i “Front Display”-menyen.
- Du kan stille inn “Dimmer” med fargeknappene på fjernkontrollen når “Remote Color Key” i “Setup”-menyen er stilt inn til “Display Control”.

### Relaterte lenker

- "Stille inn funksjonene for fargeknappene på fjernkontrollen" (s.259)
- "Stille inn tidsrommet for auto-standby-funksjonen" (s.261)
- "Stille inn bruk av ECO-modus" (s.262)
- "Grunnleggende bruk av Setup-menyen" (s.176)
- "Grunnleggende bruk av Frontdisplayets meny" (s.282)

## Stille inn skalaen for volumvisning

Skifter skalaen for volumvisning.

### Setup-menyen

“Function” > “User Interface” > “Display Settings” > “Volume”

### Innstillinger

dB	Enheten “dB”
0-97	Den numeriske verdien (0-97)

### Relaterte lenker

"Grunnleggende bruk av Setup-menyen" (s.176)

## Stille inn bruk av korte meldinger på TVen

Velger om korte meldinger skal vises på TVen når apparatet betjenes.

### Setup-menyen

“Function” > “User Interface” > “Display Settings” > “Short Message”

### Innstillinger

---

Off	Viser ikke korte meldinger.
On	Viser korte meldinger.

---

### Relaterte lenker

"Grunnleggende bruk av Setup-menyen" (s.176)

## Stille inn plasseringen for korte meldinger

Stiller inn plasseringen av korte meldinger på TV-skjermen.

### Setup-menyen

“Function” > “User Interface” > “Display Settings” > “Position”

### Innstillinger

Bottom	Viser korte meldinger nederst på TV-skjermen.
Top	Viser korte meldinger øverst på TV-skjermen.

### MERK

Innstillingen er kun tilgjengelig når “Short Message” i “Setup”-menyen er satt til “On”.

### Relaterte lenker

- "Stille inn bruk av korte meldinger på TVen" (s.256)
- "Grunnleggende bruk av Setup-menyen" (s.176)

## Stille inn betjeningslyden

Velger om det kommer en ringelyd ved bruk av berøringstastene på frontpanelet.

### Setup-menyen

“Function” > “User Interface” > “Touch Sound”

### Innstillinger

---

Off	Sender ikke ut betjeningslyden.
On	Sener ut betjeningslyden.

---

### MERK

Denne innstillingen er synkronisert med “Touch Sound” i “Front Display”-menyen.

### Relaterte lenker

- "Stille inn bruk av betjeningslyd" (s.289)
- "Grunnleggende bruk av Setup-menyen" (s.176)

## Stille inn funksjonene for fargeknappene på fjernkontrollen

Stiller inn funksjonen for RED/GREEN/YELLOW/BLUE-knappen på fjernkontrollen.

### Setup-menyen

“Function” > “User Interface” > “Remote Color Key”

### Innstillinger

Default	Tilordner funksjonene til enhetene som er koblet til apparatet, til en HDMI-kabel. Innstillingene er aktivert når “HDMI Control” i “Setup”-menyen er satt til “On”.
Program	Tilordner funksjonen for lydmodus til hver enkelt knapp. RED: MOVIE GREEN: MUSIC YELLOW: STEREO BLUE: SUR.DECODE
TV Control	Tilordner funksjonene til TV Control til hver enkelt knapp. RED: EXIT (lukker menyen på TVen) GREEN: INFO (viser informasjon om TVen, som f.eks. oppløsning) YELLOW: BROADCAST (skifter type TV-sending) BLUE: INPUT (skifter TV-inngang) Innstillingene er aktivert når “HDMI Control” i “Setup”-menyen er satt til “On”.
Display Control	Tilordner funksjonene i Display Control til hver enkelt knapp. RED: Dimmer- (gjør frontdisplayet og indikatorer mørkere) GREEN: Dimmer+ (gjør frontdisplayet og indikatorer lysere) YELLOW: Display item - (viser forrige informasjon på frontdisplayet) BLUE: Display item + (viser neste informasjon på frontdisplayet)

### MERK

- Hvis du vil bruke HDMI Control må du utføre link-oppsett for HDMI Control etter tilkobling av enheter som er kompatible med HDMI Control når denne funksjonen er stilt til “Default” eller “TV Control”.
- HDMI Control og HDMI Control-linkfunksjonen vil kanskje ikke fungere korrekt når denne funksjonen stilt til “Default” eller “TV Control”.

### Relaterte lenker

- "Stille inn bruk av HDMI Control" (s.200)
- "Justere lysstyrken på frontdisplayet" (s.254)
- "Valg av inngangsinformasjon som vises på frontdisplayet" (s.27)
- "Grunnleggende bruk av Setup-menyen" (s.176)

## Hindre uforvarende endringer av innstillingene

Beskytter innstillingene mot uforvarende endringer.

### Setup-menyen

“Function” > “User Interface” > “Memory Guard”

### Innstillinger

Off	Beskytter ikke innstillingene.
On	Beskytter innstillingene. Endringer av innstillingene er forbudt inntil “Off” er valgt. Lås-ikonet (🔒) vises på menyskjermen.

### Relaterte lenker

"Grunnleggende bruk av Setup-menyen" (s.176)



## Stille inn tidsrommet for auto-standby-funksjonen

Stiller inn tiden før apparatet går i standby-modus automatisk.

### Setup-menyen

“Function” > “ECO” > “Auto Power Standby”

### Innstillinger

Off	Setter ikke apparatet i standby-modus.
5 minutes, 20 minutes	Setter apparatet i standby-modus når du ikke har betjent apparatet og apparatet ikke har oppdaget noen inngangssignaler i løpet av den angitte tiden.
2 hours, 4 hours, 8 hours, 12 hours	Setter apparatet i standby-modus når du ikke har betjent apparatet i løpet av en angitt tid.

### MERK

- Rett før apparatet går i standby-modus, telles antallet sekunder til standbymodus ned på frontdisplayet.
- Hvis “Dimmer” er stilt inn til “-5” (slått av), er det umulig å vite om apparatet er slått på eller ikke. Hvis du stiller inn “Auto Power Standby” til “Off”, pass på at du ikke glemmer å slå av apparatet.

### Relaterte lenker

"Grunnleggende bruk av Setup-menyen" (s.176)

## Stille inn bruk av ECO-modus

Reduserer apparatets strømforbruk ved å sette ECO-modus på. Hvis denne funksjonen er satt til "On", sørg for å starte apparatet på nytt. Ny innstilling aktiveres når apparatet starter på nytt.

### Setup-menyen

"Function" > "ECO" > "ECO Mode"

### Innstillinger

Off	Deaktiverer ECO-modus.
On	Aktiverer ECO-modus. Frontdisplayet kan bli mørkt.

### MERK

Hvis du vil spille lyd på høyt volum, sett "ECO Mode" til "Off".

### Relaterte lenker

"Grunnleggende bruk av Setup-menyen" (s.176)

## Endre frekvensinnstillingen for FM/AM-tuning

### Modell for

Asia, Taiwan, Brasil, generelle modeller og Sør-Amerika

Stiller inn frekvensinnstillingen for FM/AM-tuning for apparatet avhengig av ditt land eller region.

### Setup-menyen

“Function” > “Tuner” > “Frequency Step”

### Innstillinger

---

FM100/AM10	Justerer FM-frekvensen i trinn på 100-kHz og AM i trinn på 10-kHz.
FM50/AM9	Justerer FM-frekvensen i trinn på 50-kHz og AM i trinn på 9-kHz.

---

### MERK

Preset (lagrede radiostasjoner) og frekvens nullstilles hvis du endrer frekvenstrinn.

### Relaterte lenker

"Grunnleggende bruk av Setup-menyen" (s.176)

## Gjenopprette standardinnstillinger

Gjenoppretter standardinnstillingene for apparatet (initialisering).

### Setup-menyen

“Function” > “Initialization”

### Valgalternativer

All	Gjenoppretter standardinnstillingene for apparatet.
Network	Gjenoppretter standardinnstillinger for nettverkskonfigurasjoner.

### 1 Velg “All” eller “Network”.

### 2 Trykk ENTER for å utføre initialisering.

I tilfellet “All”, starter apparatet på nytt automatisk noen sekunder senere.

I tilfellet “Network”, vises “Complete” på frontdisplayet når prosessen avsluttes.

### MERK

Du kan også gjenopprette standardinnstillingene “Initialization” i “Front Display”-menyen.

### Relaterte lenker

"Grunnleggende bruk av Setup-menyen" (s.176)

## Sikkerhetskopiering og gjenoppretting av alle innstillinger

Lagrer apparatets innstillinger på en USB-minnepinne og gjenoppretter dem. Klargjør på forhånd en USB flash drive som bruker FAT16- eller FAT32-format.

### Setup-menyen

“Function” > “Backup/Restore”

### Valgalternativer

Backup	Sikkerhetskopierer alle innstillinger til USB flash drive.
Restore	Gjenoppretter alle tidligere sikkerhetskopierte innstillinger.

### ■ I tilfellet “Backup”

#### 1 Koble USB flash drive til USB-kontakten på frontpanelet.

#### 2 Velg “Backup”.

Under prosessen vises “Backup Executing” på TVen. Og “Executing” vises på frontdisplayet.

Når prosessen er fullført, vises “Backup Complete” (“Complete” på frontdisplayet).

Hvis “Backup Failed” vises på TVen, (“Error” på frontdisplay), sjekk følgende og start prosessen igjen.

- Du kan ikke lagre ved å overskrive. Hvis du lagrer innstillingene gjentatte ganger skal du flytte filen til en annen mappe.
- Filen lagres med navnet “MC\_backup\_(model name).dat” i roten på USB flash drive.

### MERK

- Ikke slå av apparatet under sikkerhetskopiprosessen. Ellers vil innstillingene kanskje ikke bli lagret korrekt.
- Brukerinformasjonen (som f.eks. konto og passord) er ikke lagret.
- Du kan også sikkerhetskopierte innstillingene i “Backup/Restore” i “Front Display”-menyen.

### Relaterte lenker

"Grunnleggende bruk av Setup-menyen" (s.176)

### ■ I tilfellet “Restore”

#### 1 Koble USB flash drive til USB-kontakten på frontpanelet.

#### 2 Velg “Restore”.

Under prosessen vises “Restore Executing” på TVen. Og “Executing” vises på frontdisplayet.

Når prosessen er fullført, vises “Restore Complete” (“Complete” på frontdisplayet). Apparatet starter på nytt automatisk noen sekunder senere.

Hvis “Restore Failed” vises på TVen, (“Error” på frontdisplay), sjekk følgende og start prosessen igjen.

- Kontroller at filen lagres i roten på USB flash drive.

**MERK**

- “Restore” er aktiv etter oppbacking av alle innstillinger.
- Ikke slå av apparatet under gjenopprettingsprosessen. Ellers vil innstillingene kanskje ikke bli lagret korrekt.
- Du kan også gjenopprette innstillingene i “Backup/Restore” i “Front Display”-menyen.

**Relaterte lenker**

"Grunnleggende bruk av Setup-menyen" (s.176)

## Oppdatere fastvaren

Oppdaterer fastvaren. Du kan også sjekke fastvareversjonen og system-ID.

### Setup-menyen

“Function” > “Firmware Update”

### Valgalternativer

Network Update	Oppdaterer fastvaren via nettverket.
USB Update	Oppdaterer fastvaren ved hjelp av en USB flash drive.

### MERK

- "Network Update" kan ikke velges når fastvareoppdateringen forberedes.
- Ikke bruk denne menyen med mindre fastvareoppdatering er nødvendig. Sørg også for å bekrefte informasjonen som leveres med oppdateringene før du oppdaterer fastvaren.
- Fastvareoppdatering via nettverket tar cirka 20 minutter eller mer.
- Hvis hastigheten på internettoppkoblingen er lav, eller hvis apparatet er koblet til det trådløse nettverket, kan det hende at nettverksoppdatering ikke er mulig, avhengig av forholdene på nettverket. I dette tilfellet skal du vente til fastvareoppdateringen er ferdig, eller oppdatere fastvaren ved hjelp av USB flash drive.
- Du kan også oppdatere fastvaren i "Firmware Update" i "Front Display"-menyen.

### Relaterte lenker

- "Oppdatere apparatets fastvare via nettverket" (s.299)
- "Grunnleggende bruk av Setup-menyen" (s.176)

## Konfigurerer nettverksinnstillingene

---

### Sjekk nettverksinformasjonen for apparatet

Viser nettverksinformasjonen for apparatet.

#### Setup-menyen

“Network” > “Information”

Status	Tilkoblingsstatusen på NETWORK-kontakten
Connection	Tilkoblingsmetode
SSID	Tilgangspunktet som apparatet er koblet til
MusicCast Network	Klar eller ikke for MusicCast-nettverket
MusicCast Surround	Klar eller ikke for MusicCast Surround
MAC Address (Ethernet)	MAC-adresse
MAC Address (Wi-Fi)	
IP Address	IP-adresse
Subnet Mask	Nettverksmaske
Default Gateway	IP-adressen for standard gateway
DNS Server (P)	IP-adressen for den primære DNS-serveren
DNS Server (S)	IP-adressen for den sekundære DNS-serveren

#### Relaterte lenker

"Grunnleggende bruk av Setup-menyen" (s.176)



## Stille inn metoden for nettverkstilkobling (Wired/Wireless)

Velger metoden for nettverkstilkobling.

### Setup-menyen

“Network” > “Network Connection”

### Valgalternativer

Wired	Kobler apparatet til et nettverk med en nettverkskabel.
Wireless(Wi-Fi)	Kobler apparatet til et nettverk via den trådløse routeren (Wi-Fi).

### Relaterte lenker

- "Nettverkstilkobling for apparatet" (s.75)
- "Velge en tilkoblingsmetode for trådløst nettverk" (s.357)
- "Grunnleggende bruk av Setup-menyen" (s.176)

## Stille inn nettverksparametrene automatisk (DHCP)

Stiller inn nettverksparametrene (som f.eks. IP-adresse, nettverksmaske og standard gateway) automatisk ved hjelp av en DHCP-server.

### Setup-menyen

“Network” > “IP Address” > “DHCP”

### Innstillinger

Off	Bruker ikke en DHCP-server. Du kan konfigurere nettverksparametrene manuelt.
On	Bruker en DHCP-server. Enhetens nettverksparametere konfigureres automatisk.

### Relaterte lenker

"Grunnleggende bruk av Setup-menyen" (s.176)

## Stille inn nettverkverksparametrene manuelt

Stiller inn nettverksparametrene (som f.eks. IP-adresse, nettverksmaske og standard gateway) manuelt.

### Setup-menyen

“Network” > “IP Address”

- 1 Sett “DHCP” til “Off”.**
- 2 Velg en parametertype.**
- 3 Still inn nettverksparameteren.**
- 4 Trykk på ENTER.**
- 5 For å stille inn en annen parameter, gjenta trinn 2 til 4.**
- 6 Trykk på SETUP.**

Dette fullfører innstillingene.

### Relaterte lenker

"Grunnleggende bruk av Setup-menyen" (s.176)

## Stille inn bruk av en Digital Media Controller

Velger om du tillater at en Digital Media Controller (DMC) styrer avspillingen. Hvis denne funksjonen er aktivert kan du kontrollere avspillingen på apparatet fra DMCer på samme nettverk.

### Setup-menyen

“Network” > “DMC Control”

### Innstillinger

Disable	Tillater ikke DMCer å kontrollere avspilling.
Enable	Tillater DMCer å kontrollere avspilling.

### Relaterte lenker

"Grunnleggende bruk av Setup-menyen" (s.176)

## Stille inn bruk av Nettverk Standby-funksjonen

Velger om apparatet kan slås på fra en annen nettverksenhet.

### Setup-menyen

“Network” > “Network Standby”

### Innstillinger

Off	Deaktiverer nettverk standby-funksjonen.
On	Aktiverer nettverk standby-funksjonen. Apparatet bruker mer strøm enn når “Off” er valgt.
Auto	Aktiverer nettverk standby-funksjonen. Hvis “Network Connection” er satt til “Wired”, settes apparatet i strømsparemodus når nettverkskabelen er koblet fra og strømforbruket er dempet.

### MERK

- Hvis du stiller “Network Standby” til “Off”, vil “Bluetooth Standby” bli deaktivert.
- I strømsparemodus er det ikke mulig å slå av apparatet fra andre nettverksenheter når nettverkskabelen kobles til igjen. Skru på apparatet manuelt.



Ved hjelp av en avansert energisparedesign aktiverer dette produktet lavt effektforbruk helt nede i 1,8 watt når det er i Nettverk Standby-modus.

### Relaterte lenker

- "Stille inn metoden for nettverkstilkobling (Wired/Wireless)" (s.269)
- "Stille inn bruk av Bluetooth® Standby-funksjonen" (s.278)
- "Grunnleggende bruk av Setup-menyen" (s.176)

## Stille inn nettverksnavnet til apparatet

Redigerer apparatets navn på nettverket (nettverksnavnet) som vises på andre nettverksenheter.

### Setup-menyen

“Network” > “Network Name”

**1 Trykk på ENTER.**

**2 Rediger navnet.**

**3 Velg “OK”.**

**4 Trykk på SETUP.**

Dette fullfører innstillingene.

### MERK

- For å slette inntastingen, velg “CLEAR”.
- For å gjenopprette standard nettverksnavn, velg “RESET”.

### Relaterte lenker

"Grunnleggende bruk av Setup-menyen" (s.176)

## Stille inn strømlås fra apparatet til MusicCast-kompatible enheter

Velger om det å slå på strømmen for apparatet (masterenheten) også slår på strømmen for andre enheter (slaveenhetene) i MusicCast-nettverket.

### Setup-menyen

“Network” > “MusicCast Link Power Interlock”

### Innstillinger

Off	Deaktiverer strømlås fra apparatet til MusicCast-kompatible enheter.
On	Aktiverer strømlås fra apparatet til MusicCast-kompatible enheter.

### Relaterte lenker

"Grunnleggende bruk av Setup-menyen" (s.176)

## Konfigurerer Bluetooth®-innstillingene

---

### Stille inn bruk av Bluetooth®

Velger om Bluetooth-funksjonen skal brukes.

#### Setup-menyen

“Bluetooth” > “Bluetooth”

#### Innstillinger

---

Off	Deaktiverer Bluetooth-funksjonen.
On	Aktiverer Bluetooth-funksjonen.

---

#### Relaterte lenker

"Grunnleggende bruk av Setup-menyen" (s.176)



## **Avslutte tilkoblingen mellom en Bluetooth®-enhet og apparatet**

Avslutter Bluetooth-tilkoblingen mellom en Bluetooth-enhet (som f.eks. en smarttelefon) og apparatet. Velg "Disconnect" og trykk på ENTER for å avslutte Bluetooth-tilkoblingen.

### **Setup-menyen**

"Bluetooth" > "Audio Receive" > "Disconnect"

### **MERK**

Denne innstillingen er ikke tilgjengelig når ingen Bluetooth-enheter er tilkoblet.

### **Relaterte lenker**

"Grunnleggende bruk av Setup-menyen" (s.176)

## Stille inn bruk av Bluetooth® Standby-funksjonen

Velger om apparatet skal slås på fra Bluetooth-enheter. Hvis denne funksjonen er satt til "On", slås apparatet på automatisk når en tilkoblingsoperasjon utføres på Bluetooth-enheten.

### Setup-menyen

"Bluetooth" > "Audio Receive" > "Bluetooth Standby"

### Innstillinger

Off	Deaktiverer Bluetooth standby-funksjonen.
On	Aktiverer Bluetooth standby-funksjonen. Apparatet bruker mer strøm enn når "Off" er valgt.

### MERK

Denne innstillingen er ikke tilgjengelig når "Network Standby" er satt til "Off".

### Relaterte lenker

- "Stille inn bruk av Nettverk Standby-funksjonen" (s.273)
- "Grunnleggende bruk av Setup-menyen" (s.176)

## Stille inn bruk lydoverføring til en Bluetooth®-enhet

Velger om man skal sende lyd som avspilles på apparatet til Bluetooth-enheter (som for eksempel høyttalere og hodetelefoner).

### Setup-menyen

“Bluetooth” > “Audio Send” > “Transmitter”

### Innstillinger

Off	Deaktiverer Bluetooth audio-sendefunksjonen.
On	Aktiverer Bluetooth audio-sendefunksjonen.

### Relaterte lenker

- "Koble apparatet til en Bluetooth®-enhet som mottar overføring av lyd" (s.280)
- "Grunnleggende bruk av Setup-menyen" (s.176)

## Koble apparatet til en Bluetooth®-enhet som mottar overføring av lyd

Oppretter en tilkobling mellom apparatet og Bluetooth-enheter (som f.eks. høyttalere og hodetelefoner) som mottar lyd overført fra apparatet når "Transmitter" er satt til "On" i "Setup"-menyen.

### Setup-menyen

"Bluetooth" > "Audio Send" > "Device Search"

- 1 Bekreft meldingen og trykk på ENTER.**
- 2 Velg listen.**
- 3 Velg Bluetooth høyttalere/hodetelefoner som skal kobles til apparatet.**
- 4 Trykk på ENTER.**

Når tilkoblingsprosessen fullføres, vises "Completed".

- 5 Trykk på ENTER.**

Dette fullfører innstillingene.

### MERK

- Hvis den ønskede Bluetooth-enheten ikke vises i listen, sett Bluetooth-enheten i paringsmodus og utfør operasjonen "Device Search" igjen.
- For å avslutte Bluetooth-tilkoblingen skal du utføre en frakoblingsoperasjon på Bluetooth-høyttalerne/hodetelefonene.

### Relaterte lenker

- "Stille inn bruk lydoverføring til en Bluetooth®-enhet" (s.279)
- "Grunnleggende bruk av Setup-menyen" (s.176)

## Konfigurerer språkinnstillingene

---

### Velge menyspråket

Velger menyspråket i for eksempel Setup-menyen.

#### Setup-menyen

“Language”

#### Innstillinger

English	Engelsk
日本語	Japansk
Français	Fransk
Deutsch	Tysk
Español	Spansk
Русский	Russisk
Italiano	Italiensk
中文	Kinesisk

#### Relaterte lenker

"Grunnleggende bruk av Setup-menyen" (s.176)

## Konfigurere apparatets innstillinger ved å betjene kabinettets frontpanel (Frontdisplayets meny)

### Grunnleggende bruk av Frontdisplayets meny

Utfør følgende grunnleggende prosedyre for å bruke "Front Display"-menyen. Betjen menyen som vises på frontdisplayet med frontpanelet.

#### 1 Trykk på MENU (CONNECT) på frontpanelet.

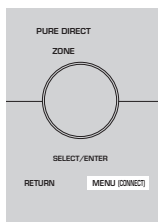

#### 2 Velg et element ved å bruke SELECT/ENTER.

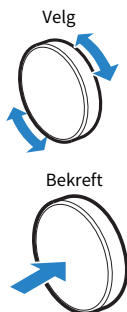

#### 3 Velg en innstilling.

#### 4 Trykk på MENU (CONNECT).

Dette fullfører innstillingene.

#### MERK

I "Front Display"-menyen trykker du på RETURN på frontpanelet for å avbryte handlingen eller vise den forrige menyen.

#### Relaterte lenker

"Standardinnstillinger for frontdisplayets meny" (s.386)

## Frontdisplayets menyelementer

Bruk følgende tabell for å konfigurere systeminnstillingene på apparatet.

<b>Element</b>	<b>Side</b>
<b>Dimmer</b>	284
<b>Zone Power</b>	285
	<b>Volume Knob Lock</b> 286
<b>Function Lock</b>	<b>Input Selector Lock</b> 287
	<b>Scene Key Lock</b> 288
	<b>Touch Sound</b> 289
	<b>Remote Sensor</b> 290
<b>Settings</b>	<b>Remote ID</b> 291
	<b>Information Skip</b> 292
	<b>Initialization</b> 293
	<b>Backup/Restore</b> 294
	<b>Firmware Update</b> 296
	<b>Retail Demo Mode</b> 297

KONFIGURASJONER > Konfigurerer apparatets innstillinger ved å betjene kabinettets frontpanel (Frontdisplayets meny)

## Justere lysstyrken på frontdisplayet

---

Justerer lysstyrken for det følgende på frontpanelet. Høyere verdi gjør frontdisplayet lysere.

- Frontdisplay
- Indikatorer (ZONE, PURE DIRECT)

### Setup-menyen

“Function” > “User Interface” > “Display Settings” > “Dimmer”

### Frontdisplaymeny

“Dimmer”

### Innstillingsområde

-5 til 0

### MERK

- Frontdisplayet slås av med “-5”. Standardinnstillingen er “-2”.
- Hvis du stiller inn “Dimmer” til “-5”, slås frontdisplayet av etter at du lukker menyen.
- Selv om du stiller inn “Dimmer” til “-5”, vises korte meldinger og menyen på frontdisplayet med lysstyrke “-4”.
- Hvis du stiller inn “Dimmer” til “-5”, er det umulig å vite om apparatet er slått på eller ikke. Pass på at du ikke glemmer å slå av apparatet. Vi anbefaler å stille inn “Auto Power Standby” i “Setup”-menyen til “Off”.
- Den innstilte lysstyrken kan bli mørk når “ECO Mode” er satt til “On”.
- Innstillingen “Dimmer” i “Setup”-menyen er synkronisert med “Dimmer” i “Front Display”-menyen.
- Du kan stille inn “Dimmer” med fargeknappene på fjernkontrollen når “Remote Color Key” i “Setup”-menyen er stilt inn til “Display Control”.

### Relaterte lenker

- "Stille inn funksjonene for fargeknappene på fjernkontrollen" (s.259)
- "Stille inn tidsrommet for auto-standby-funksjonen" (s.261)
- "Stille inn bruk av ECO-modus" (s.262)
- "Grunnleggende bruk av Setup-menyen" (s.176)
- "Grunnleggende bruk av Frontdisplayets meny" (s.282)



KONFIGURASJONER > Konfigurerer apparatets innstillinger ved å betjene kabinettets frontpanel (Frontdisplayets meny)

## **Sette strømtilførsel til på/standby for hver enkelt Zone**

---

Slår på/av (standby) strømtilførselen til den Zone som skal betjenes.

### **Frontdisplaymeny**

“Zone Power” > (Zone)

### **Innstillinger**

---

Off	Slår av den aktuelle Zone.
On	Slår på den aktuelle Zone.

---

### **Relaterte lenker**

"Grunnleggende bruk av Frontdisplayets meny" (s.282)

KONFIGURASJONER > Konfigurere apparatets innstillinger ved å betjene kabinettets frontpanel (Frontdisplayets meny)

## Stille inn bruk av volumet på frontpanelet

---

Velger om man skal bruke volumet på frontpanelet. Du kan deaktivere volumbetjeningen på enheten for å hindre at volumet settes uventet høyt av et barn.

### Frontdisplaymeny

“Settings” > “Function Lock” > “Volume Knob Lock”

### Innstillinger

---

Off	Aktiverer volumbetjening på apparatet.
On	Deaktiverer volumbetjening på apparatet.

---

### Relaterte lenker

"Grunnleggende bruk av Frontdisplayets meny" (s.282)

KONFIGURASJONER > Konfigurere apparatets innstillinger ved å betjene kabinettets frontpanel  
(Frontdisplayets meny)

## Stille inn bruk av inngangvalg på frontpanelet

---

Velger om man skal bruke SELECT/ENTER på frontpanelet som inngangsvælger.

### Frontdisplaymeny

“Settings” > “Function Lock” > “Input Selector Lock”

### Innstillinger

---

Off	Aktiverer inngangsvælgbetjeningen for SELECT/ENTER på enheten.
On	Deaktiverer inngangsvælgbetjening for SELECT/ENTER på enheten.

---

### Relaterte lenker

"Grunnleggende bruk av Frontdisplayets meny" (s.282)

KONFIGURASJONER > Konfigurerer apparatets innstillinger ved å betjene kabinettets frontpanel (Frontdisplayets meny)

## Stille inn bruk av SCENE-knappen på frontpanelet

---

Velger om man skal bruke SCENE (4 tall) på frontpanelet.

### Frontdisplaymeny

“Settings” > “Function Lock” > “Scene Key Lock”

### Innstillinger

---

Off	Aktiverer betjeningen av SCENE på enheten.
On	Deaktiverer betjeningen av SCENE på enheten.

---

### Relaterte lenker

"Grunnleggende bruk av Frontdisplayets meny" (s.282)

## Stille inn bruk av betjeningslyd

---

Velger om det kommer en ringelyd ved bruk av berøringstastene på frontpanelet.

### Frontdisplaymeny

“Settings” > “Touch Sound”

### Innstillinger

---

Off	Sender ikke ut betjeningslyden.
On	Sener ut betjeningslyden.

---

### MERK

Denne innstillingen er synkronisert med “Touch Sound” i “Setup”-menyen.

### Relaterte lenker

- "Stille inn betjeningslyden" (s.258)
- "Grunnleggende bruk av Frontdisplayets meny" (s.282)

## Stille inn bruk av fjernkontrollen

---

Velger om man kan bruke fjernkontrollsensoren på apparatet.

### Frontdisplaymeny

“Settings” > “Remote Sensor”

### Innstillinger

---

Off	Slår av fjernkontrollsensoren.
On	Slår på fjernkontrollsensoren.

---

### MERK

- Når fjernkontrollsensoren er slått av, kan du ikke betjene apparatet fra fjernkontrollen. Denne funksjonen skal normalt settes til “On”.
- “Remote Sensor Off” vises på frontdisplayet når fjernkontrollsensoren er slått av.

### Relaterte lenker

"Grunnleggende bruk av Frontdisplayets meny" (s.282)

KONFIGURASJONER > Konfigurerer apparatets innstillinger ved å betjene kabinettets frontpanel (Frontdisplayets meny)

## Velge fjernkontroll-ID

---

Stiller inn apparatets fjernkontroll-ID slik at den stemmer med fjernkontrollens ID. Når du bruker flere Yamaha AV-mottakere, still inn en unik fjernkontroll-ID for tilhørende mottaker.

### Frontdisplaymeny

“Settings” > “Remote ID”

### Innstillinger

ID1, ID2

### Endre fjernkontroll-ID for fjernkontrollen

- For å velge ID1, hold nede SCENE-talltast 1 i 5 sekunder mens du holder nede venstre markørtast.
- For å velge ID2, hold nede SCENE-talltast 2 i 5 sekunder mens du holder nede venstre markørtast.

### MERK

Hvis fjernkontroll-IDene for apparatet og fjernkontrollen ikke matcher, vises “Remote ID Mismatch” på frontdisplayet når en fjernkontroll betjenes.

### Relaterte lenker

"Grunnleggende bruk av Frontdisplayets meny" (s.282)

KONFIGURASJONER > Konfigurerer apparatets innstillinger ved å betjene kabinettets frontpanel (Frontdisplayets meny)

## Stille inn informasjonselementer som skal hoppes over ved betjening med SELECT/ENTER

---

Stiller inn hvilke informasjonselementer som hoppes over ved betjening av SELECT/ENTER på frontpanelet. Du kan velge den ønskede informasjonen raskt ved å bruke denne funksjonen til å hoppe over unødvendig informasjon.

### Frontdisplaymeny

“Settings” > “Information Skip” > (informasjonselement)

### Innstillinger

---

Off	Hopper ikke over det valgte informasjonselementet.
On	Hopper over det valgte informasjonselementet.

---

### MERK

Hvis du stiller inn denne funksjonen for alle informasjonselementer til “On”, vises det første elementet (standard) på frontdisplayet.

### Relaterte lenker

- "Valg av inngangsinformasjon som vises på frontdisplayet" (s.27)
- "Grunnleggende bruk av Frontdisplayets meny" (s.282)



## Gjenopprette standardinnstillinger

---

Gjenoppretter standardinnstillingene for apparatet (initialisering).

### Frontdisplaymeny

“Settings” > “Initialization”

### Valgalternativer

---

All Initialization	Gjenoppretter standardinnstillingene for apparatet.
Network Initialization	Gjenoppretter standardinnstillinger for nettverkskonfigurasjoner.

---

**1 Velg “All Initialization” eller “Network Initialization”.**

**2 Velg “Execute”.**

Ny bekreftelse vises på frontdisplayet.

**3 Velg “Execute”.**

I tilfellet “All Initialization”, starter apparatet på nytt automatisk.

I tilfellet “Network Initialization”, vises “Complete” når prosessen avsluttes.

### MERK

Du kan også gjenopprette standardinnstillingene “Initialization” i “Setup”-menyen.

### Relaterte lenker

"Grunnleggende bruk av Frontdisplayets meny" (s.282)

## Sikkerhetskopiering og gjenoppretting av alle innstillinger

Lagrer apparatets innstillinger på en USB-minnepinne og gjenoppretter dem. Klargjør på forhånd en USB flash drive som bruker FAT16- eller FAT32-format.

### Frontdisplaymeny

“Settings” > “Backup/Restore”

### Valgalternativer

Backup	Sikkerhetskopierer alle innstillinger til USB flash drive.
Restore	Gjenoppretter alle tidligere sikkerhetskopierte innstillinger.

### ■ I tilfellet “Backup”

#### 1 Koble USB flash drive til USB-kontakten på frontpanelet.

#### 2 Velg “Backup”.

#### 3 Velg “Execute”.

Under prosessen vises “Executing” på frontdisplayet. Og “Backup Executing” vises på TVen.

Når prosessen er fullført, vises “Complete” (“Backup Complete” på TVen).

Hvis “Error” vises på frontdisplayet, (“Backup Failed” på TVen), sjekk følgende og start prosessen igjen.

- Du kan ikke lagre ved å overskrive. Hvis du lagrer innstillingene gjentatte ganger skal du flytte filen til en annen mappe.
- Filen lagres med navnet “MC\_backup\_(model name).dat” i roten på USB flash drive.

### MERK

- Ikke slå av apparatet under sikkerhetskopieringsprosessen. Ellers vil innstillingene kanskje ikke bli lagret korrekt.
- Brukerinformasjonen (som f.eks. konto og passord) er ikke lagret.
- Du kan også sikkerhetskopiere innstillingene i “Backup/Restore” i “Setup”-menyen.

### Relaterte lenker

“Grunnleggende bruk av Frontdisplayets meny” (s.282)

### ■ I tilfellet “Restore”

#### 1 Koble USB flash drive til USB-kontakten på frontpanelet.

#### 2 Velg “Restore”.

#### 3 Velg “Execute”.

Under prosessen vises “Executing” på frontdisplayet. Og “Restore Executing” vises på TVen.

Når prosessen er fullført, vises “Complete” (“Restore Complete” på TVen). Apparatet starter på nytt automatisk noen sekunder senere.

KONFIGURASJONER > Konfigurere apparatets innstillinger ved å betjene kabinettets frontpanel (Frontdisplayets meny)

Hvis "Error" vises på frontdisplayet, ("Restore Failed" på TVen), sjekk følgende og start prosessen igjen.

- Kontroller at filen lagres i roten på USB flash drive.

### **MERK**

- "Restore" er aktiv etter oppbacking av alle innstillinger.
- Ikke slå av apparatet under gjenopprettingsprosessen. Ellers vil innstillingene kanskje ikke bli lagret korrekt.
- Du kan også gjenopprette innstillingene i "Backup/Restore" i "Setup"-menyen.

### **Relaterte lenker**

"Grunnleggende bruk av Frontdisplayets meny" (s.282)

KONFIGURASJONER > Konfigurerer apparatets innstillinger ved å betjene kabinettets frontpanel (Frontdisplayets meny)

## Oppdatere fastvaren

---

Oppdaterer fastvaren, med tilleggsfunksjoner eller produktforbedringer.

Ny fastvare kan lastes ned fra vårt nettsted. For mer informasjon, se informasjonen som gis med oppdateringene.

### Frontdisplaymeny

“Settings” > “Firmware Update”

### Valgalternativer

Network Update	Oppdaterer fastvaren via nettverket.
USB Update	Oppdaterer fastvaren ved hjelp av en USB flash drive.

### MERK

- Når fastvareoppdatering klargjøres, vises “--” i “Network Update” og du kan ikke oppdatere fastvaren. Når en ny fastvareoppdatering er tilgjengelig, velg “Execute” og oppdater fastvaren.
- Ikke bruk denne menyen med mindre fastvareoppdatering er nødvendig. Sørg også for å bekrefte informasjonen som leveres med oppdateringene før du oppdaterer fastvaren.
- Du kan også oppdatere fastvaren i “Firmware Update” i “Setup”-menyen.

### Relaterte lenker

- "Fastvareoppdateringer" (s.298)
- "Grunnleggende bruk av Frontdisplayets meny" (s.282)

KONFIGURASJONER > Konfigurerer apparatets innstillinger ved å betjene kabinettets frontpanel (Frontdisplayets meny)

## Stille inn bruk av Retail Demo Mode

---

Velger om man skal bruke Retail Demo Mode på frontpanelet. I Retail Demo Mode vises enhetens egenskaper og QR-koden på frontdisplayet. Når du skanner QR-koden med smarttelefonen kan du lese introduksjonssiden for enheten.

### Frontdisplaymeny

“Settings” > “Retail Demo Mode”

### Innstillinger

---

Off	Deaktiverer Retail Demo Mode.
On	Aktiverer Retail Demo Mode.

---

### MERK

- I Retail Demo Mode er det ikke mulig å bekrefte annen informasjon enn demonstrasjoner på frontdisplayet. Informasjon som for eksempel gjeldende inngangsnavn, gjeldene volum og annen statusinformasjon vises ikke på frontdisplayet.
- Imidlertid vises korte meldinger i Retail Demo Mode.
- I Retail Demo Mode er innstillingen av “Auto Power Standby” i “Setup”-menyen deaktivert. Selv om “Auto Power Standby” er satt til ved siden av “Off”, vil apparatet ikke gå til standby-modus automatisk.

### Relaterte lenker

"Grunnleggende bruk av Frontdisplayets meny" (s.282)

# OPPDATER

## Oppdatere apparatets fastvare

### Fastvareoppdateringer

---

Ny fastvare som tilfører ytterligere funksjoner eller produktforbedringer, vil bli utgitt ved behov. For mer informasjon om fastvare, besøk Yamaha's nettsted. Dette apparatets fastvare kan oppdateres via nettverket eller via en USB flash drive.

#### ■ Når apparatet er koblet til Internett

Hvis en fastvareoppdatering finnes, lyser indikatoren for fastvareoppdatering på frontpanelet.



Indikator

#### MERK

- Det er ikke sikkert indikatoren for fastvareoppdatering vil lyse når en nyere fastvareoppdatering er tilgjengelig.
- Hvis hastigheten på internettilkoblingen er lav, eller hvis apparatet er koblet til det trådløse nettverket, kan det hende at du ikke får meldingen om ny fastvare, avhengig av forholdene på den trådløse tilkoblingen. I så fall skal du oppdatere fastvaren ved hjelp av en USB flash drive.

#### Relaterte lenker

- "Oppdatere apparatets fastvare via nettverket" (s.299)
- "Oppdaterer apparatets fastvare ved hjelp av en USB flash drive" (s.301)

## Oppdatere apparatets fastvare via nettverket

Når apparatet er koblet til Internett og en fastvareoppdatering er klar, vises følgende melding etter at SETUP er trykket.

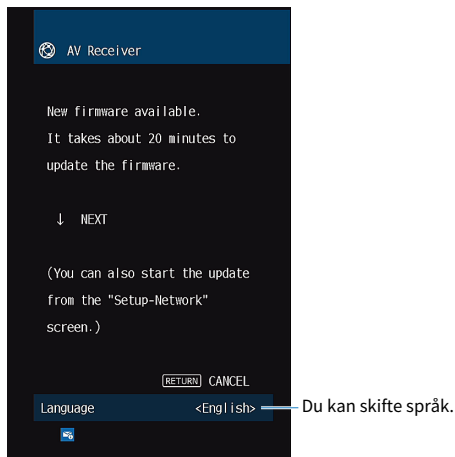

Bekreft meldingen og start fastvareoppdateringen via nettverket.

### MERKNAD

- Ikke betjen apparatet og ikke koble fra strømkabelen eller nettverkskabelen under en fastvareoppdatering. Hvis fastvareoppdateringen avbrytes, er det en mulighet for at det oppstår en feil på apparatet. Hvis det skjer, kontakt med din nærmeste autoriserte Yamaha-forhandler eller -servicesenter for reparasjon.

### 1 Les beskrivelsen på skjermen og trykk på ned-markørtasten.

Den neste skjermen vises.

### 2 Trykk på ENTER.

Skjermdisplayet slås av og fastvareoppdateringen starter.

### 3 Hvis “UPDATE SUCCESS PLEASE POWER OFF!” vises på frontdisplayet, trykk på på frontpanelet.

Fastvareoppdateringen er fullført.

### MERK

- Fastvareoppdatering tar cirka 20 minutter eller mer.
- Hvis hastigheten på internettilkoblingen er lav, eller hvis apparatet er koblet til det trådløse nettverket, kan det hende at du ikke får meldingen om ny fastvare, avhengig av forholdene på den trådløse tilkoblingen. I så fall skal du oppdatere fastvaren ved hjelp av en USB flash drive.

### ■ Reservasjon av fastvareoppdatering

Du kan legge inn en reservasjon for gjennomføring av fastvareoppdatering når du slår av apparatet. Prosedyren for reservasjon er som følger.

**1 Ikke trykk ENTER, men på ned-markørtasten i foregående trinn 2.**

**2 På neste skjerm, trykk ENTER.**

Fastvareoppdateringen er reservert.

Med en oppdateringsreservasjon vises bekreftelsesskjermen for fastvareoppdatering på frontdisplayet når du slår av apparatet.

Trykk på ENTER på frontpanelet eller fjernkontrollen for å starte fastvareoppdateringen. Når fastvareoppdateringen er fullført vil apparatet slå seg av umiddelbart.

**MERK**

- Apparatet slår seg av automatisk uten å utføre fastvareoppdatering hvis det går to minutter etter at skjermen for bekreftelse av fastvareoppdatering vises.
- Hvis du vil avbryte fastvareoppdateringsprosessen, trykker du på RETURN på frontpanelet eller fjernkontrollen, og apparatet vil bli slått av.
- Apparatet slår seg av uten å utføre fastvareoppdateringen hvis du slår av apparatet med MusicCast Controller.

**Relaterte lenker**

"Fastvareoppdateringer" (s.298)



## Oppdaterer apparatets fastvare ved hjelp av en USB flash drive

---

Hvis apparatet ikke er koblet til Internett, eller hastigheten på internettilkoblingen er lav, oppdaterer fastvaren ved hjelp av USB flash drive.

For mer informasjon om nedlastinger og fastvareoppdateringer, besøk Yamaha's nettsted.

### MERKNAD

- Ikke betjen apparatet og ikke koble fra strømkabelen eller nettverkskabelen under en fastvareoppdatering. Hvis fastvareoppdateringen avbrytes, er det en mulighet for at det oppstår en feil på apparatet. Hvis det skjer, kontakt med din nærmeste autoriserte Yamaha-forhandler eller -servicesenter for reparasjon.

### Relaterte lenker

- "Oppdatere apparatets fastvare via nettverket" (s.299)
- "Fastvareoppdateringer" (s.298)

# FEILSØKING

## Når det oppstår et problem

### **Hvis det oppstår et problem skal du først sjekke følgende:**

---

Kontroller følgende når apparatet ikke fungerer korrekt.

- Strømledningene til apparatet, TVen og avspillingsenhetene (som f.eks. BD/DVD-spillere) er koblet korrekt til vegguttak.
- Apparatet, subwoofer, TV og avspillingsenheter (som f.eks. BD/DVD-spillere) er slått på.
- Kontaktene på hver enkelt kabel er korrekt satt inn i kontaktene på hver enkelt enhet.

## **Problem med strøm, system eller fjernkontroll**

---

### **Strømmen kommer ikke på**

- **Beskyttelseskreten er aktivert tre ganger fortløpende.**

Hvis standby-indikatoren på apparatet blinker når du prøver å slå på strømmen, betyr det at muligheten til å slå på strømmen er deaktivert som et sikkerhetstiltak. Ta kontakt med din nærmeste Yamaha-forhandler eller -servicesenter for reparasjon.

## Strømmen slår seg ikke på synkronisert med TVen

### ● HDMI Control på apparatet er deaktivert.

Hvis det å slå av apparatet heller ikke er synkronisert med TVen, kontroller innstillingen av HDMI Control på apparatet. For mer informasjon om HDMI Control, se følgende:

- "Stille inn bruk av HDMI Control" (s.200)

### ● HDMI Control på TVen er deaktivert.

Hvis bare det å slå på apparatet ikke er synkronisert med TVen, sjekk innstillingen på TVen. For mer informasjon, se i instruksjonshåndboken for TVen og still inn HDMI Control på TVen.

### ● På grunn av strømbrudd er apparatets strøm ikke lenger synkronisert.

Koble fra HDMI-kablene og strømkablene, og etter fem minutter kobler du til kablene til avspillingsenhetene først, og deretter apparatet, og så TVen. Deretter sjekker du at strømmen er synkronisert.

## Strømmen slås ikke av

- **Den interne mikromaskinen har stoppet grunnet et eksternt elektrisk støt (som lynnedslag eller større statisk elektrisitet) eller et fall i strømforsyningsens spenning.**

Hold inne ⏻ (strøm) på frontpanelet i mer enn 15 sekunder for å utløse en omstart av apparatet. Hvis problemet fortsetter, trekke ut strømkabelens plugg fra vegguttaket og sette den inn igjen.

## **Strømmen slår seg av (standby-modus) umiddelbart**

### ● **Apparatet ble skrudd på samtidig som en høyttalerkabel kortsluttet.**

Tvinn de avisolerte lederne for hver høyttalerkabel fast sammen og koble dem til igjen på apparatet og høyttalerne. For mer informasjon, se følgende:

- "Koble til høyttaleren" (s.64)

## Apparatet går i standby-modus automatisk

### ● Hviletid ble aktivert.

Skru på apparatet og start avspilling igjen.

### ● Auto-standby-funksjonen er aktivert fordi apparatet ikke var i bruk i den angitte tiden.

Hvis du vil deaktivere auto-standby-funksjonen, sett "Auto Power Standby" i "Setup"-menyen til "Off". For mer informasjon, se følgende:

- "Stille inn tidsrommet for auto-standby-funksjonen" (s.261)

### ● Innstillingen av høyttalerimpedans er ikke korrekt.

Still høyttalerimpedansen slik at den stemmer med høyttalerne. For mer informasjon, se følgende:

- "Stille inn høyttalerimpedansen" (s.198)

### ● Beskyttelseskretsen har blitt aktivert på grunn av en kortslutning.

Tvinn de avisolerte lederne for hver høyttalerkabel fast sammen og koble dem til igjen på apparatet og høyttalerne. For mer informasjon, se følgende:

- "Koble til høyttaleren" (s.64)

### ● Beskyttelseskretsen har blitt aktivert på grunn av for høyt volum.

Skru ned volumet. Hvis "ECO Mode" i "Setup"-menyen er satt til "On", sett den til "Off". For mer informasjon, se følgende:

- "Stille inn bruk av ECO-modus" (s.262)

## Apparatet reagerer ikke

- **Den interne mikromaskinen har stoppet grunnet et eksternt elektrisk støt (som lynnedslag eller større statisk elektrisitet) eller et fall i strømforsynings spenning.**

Hold inne  (strøm) på frontpanelet i mer enn 15 sekunder for å starte apparatet på nytt. Hvis problemet fortsetter, trekke ut strømkabelens plugg fra vegguttaket og sette den inn igjen.

- **Volumet på frontpanelet kan ikke betjenes.**

Still inn "Volume Knob Lock" i "Front Display"-menyen til "Off". For mer informasjon, se følgende:

- "Stille inn bruk av volumet på frontpanelet" (s.286)

- **Betjening av SELECT/ENTER på frontpanelet er deaktivert.**

Still inn "Input Selector Lock" i "Front Display"-menyen til "Off". For mer informasjon, se følgende:

- "Stille inn bruk av inngangvalg på frontpanelet" (s.287)

- **Betjening av SCENE på frontpanelet er deaktivert.**

Still inn "Scene Key Lock" i "Front Display"-menyen til "Off". For mer informasjon, se følgende:

- "Stille inn bruk av SCENE-knappen på frontpanelet" (s.288)



## Apparatet kan ikke betjenes med fjernkontrollen

### ● **Apparatet er utenfor rekkevidde.**

Bruk fjernkontrollen innenfor rekkevidden. For mer informasjon, se følgende:

- "Fjernkontrollens rekkevidde" (s.13)

### ● **Batteriene er svake.**

Skift ut med nye batterier.

### ● **Apparatets fjernkontrollsensor er utsatt for direkte sollys eller kraftig belysning.**

Juster lysets vinkel eller plasser apparatet annerledes.

### ● **Fjernkontrollsensoren på apparatet er slått av.**

Slå på fjernkontrollsensoren på apparatet. For mer informasjon, se følgende:

- "Stille inn bruk av fjernkontrollen" (s.290)

### ● **Fjernkontroll-IDene for apparatet og fjernkontrollen er ikke identiske.**

Endre fjernkontrollens ID på apparatet eller på fjernkontrollen. For mer informasjon, se følgende:

- "Velge fjernkontroll-ID" (s.291)

### ● **Fjernkontrollen er satt til en annen sonebetjeningsmodus.**

Still inn fjernkontrollen til betjeningsmodusen for målsonen. For mer informasjon, se følgende:

- "Delenes navn og funksjoner på fjernkontrollen" (s.31)

## **Kan ikke velge ønsket inngangskilde selv om jeg trykker “INPUT”**

### ● **Funksjonen som utelater noen inngangskilder er innstilt.**

Still inn “Input Skip” for ønsket inngangskilde i “Setup”-menyen til “Off”. For mer informasjon, se følgende:

- "Stille inn inngangskilder som skal utelates ved betjening av INPUT-knappen" (s.247)

## **Enheten som er koblet til apparatet via HDMI kan ikke betjenes via RED/GREEN/YELLOW/BLUE-knappene på fjernkontrollen**

- **Enheten som er koblet til apparatet via HDMI støtter ikke betjening med RED/GREEN/YELLOW/BLUE-knappene.**

Bruk en enhet som støtter betjening med RED/GREEN/YELLOW/BLUE-knappene.

- **Innstillingene for RED/GREEN/YELLOW/BLUE-knappene på apparatets fjernkontroll har blitt endret.**

Sett "Color Key"-innstillingene i "Setup"-menyen til "Default". For mer informasjon, se følgende:

- "Stille inn funksjonene for fargeknappene på fjernkontrollen" (s.259)

## Frontdisplayet er slått av

### ● **Lysstyrken for frontdisplayet er stilt inn til å slås av.**

Still inn "Dimmer" i "Front Display"- eller "Setup"-menyen til større enn "-5". For mer informasjon, se følgende:

- "Justere lysstyrken på frontdisplayet" (s.254)

## Lydproblemer

---

### Ingen lyd

● **En annen inngangskilde er valgt.**

Velg en egnet inngangskilde med inngangsvalgknappene. For mer informasjon, se følgende:

- "Grunnleggende prosedyre for å spille av video og musikk" (s.118)

● **Apparatet mottar signaler som den ikke kan reproducere.**

Noen digitale lydformater kan ikke spilles av på apparatet. Sørg for at signalene er av en type som apparatet kan spille av. For mer informasjon om formater som støttes, HDMI-lydformater eller kompatible dekodingsformater, se følgende:

- "Støttede filformater" (s.369)
- "Spesifikasjoner" (s.373)

● **Strømmen til Zone er ikke slått på.**

Skyv på Zone-bryteren, og trykk deretter på , (mottakerens strøm) inntil strømtilførselen til Zone slås på. For mer informasjon, se følgende:

- "Grunnleggende prosedyre i Zone" (s.152)

● **Kabelen som kobler sammen apparatet og avspillingsenheten er ødelagt.**

Hvis det ikke er noe problem med tilkoblingen, skift ut med en annen kabel.

## Volumet kan ikke økes

● **Det maksimale volumet er innstilt for lavt.**

Bruk "Max Volume" i "Setup"-menyen til å justere det maksimale volumet. For mer informasjon, se følgende:

- "Stille inn grenseverdien for volumet" (s.225)

● **En enhet som er koblet til utgangskontaktene på apparatet er ikke slått på.**

Slå på alle enheter som er koblet til utgangskontaktene på apparatet.

● **Når du starter avspilling på Bluetooth-enheten eller AirPlay-enheten, vil apparatets volum ikke bli låst til volumet på hver enhet.**

Still inn volumlåsing med hver enkelt enhet. For mer informasjon, se følgende:

- "Stille inn bruk av volumkontroll via AirPlay/Bluetooth" (s.173)

## Ingen lyd kommer fra en bestemt høyttaler

### ● Avspillingskilden inneholder ikke et signal for denne kanalen.

For å sjekke dette, vis informasjon om gjeldende lydsignal på TVen. For mer informasjon, se følgende:

- "Sjekker informasjon om audiosignal" (s.166)

### ● Gjeldende valgte lydprogram/dekoder bruker ikke denne høyttaleren.

For å sjekke det, bruk "Test Tone" i "Setup"-menyen. For mer informasjon, se følgende:

- "Sending av testtoner" (s.199)

### ● Lydutgangen til høyttaleren er deaktivert.

Utfør YPAO eller bruk "Configuration" i "Setup"-menyen for å endre høyttalerinnstillingene. For mer informasjon, se følgende:

- "Rekkefølge for høyttalerkonfigurasjoner" (s.90)
- "Stille inn bruk av en subwoofer" (s.188)
- "Stille inn bruk av hver enkelt høyttaler og dens størrelse" (s.189)

### ● Volumet for høyttaleren er stilt for lavt.

Utfør YPAO eller bruk "Level" i "Setup"-menyen for å justere høyttalervolumet. For mer informasjon, se følgende:

- "Rekkefølge for høyttalerkonfigurasjoner" (s.90)
- "Justere volumet for hver enkelt høyttaler" (s.196)

### ● Høyttalerkabelen som kobler sammen apparatet og høyttaleren er ødelagt.

Sjekk apparatets SPEAKERS-terminaler og høyttalerens terminaler. Hvis det ikke finnes problemer med tilkoblingen, skift ut en ødelagt høyttalerkabel med en annen høyttalerkabel.

### ● Høyttaleren har en feil.

For å sjekke den, skift den ut med en annen høyttaler. Hvis problemet fortsetter også med bruk av annen høyttaler, kan det være feil på apparatet.

## Det kommer ikke lyd fra subwooferen

● **Avspillingskilden inneholder ikke Low Frequency Effect (LFE) eller lavfrekvenssignaler.**

For å sjekke det, sett "Extra Bass" i "Setup"-menyen til "On" for å sende ut frontkanal lavfrekvenskomponenter fra subwooferen. For mer informasjon, se følgende:

- "Stille inn bruk av Extra Bass" (s.193)

● **Subwoofer-utgangen er deaktivert.**

Utfør YPAO eller sett "Subwoofer" i "Setup"-menyen til "Use". For mer informasjon, se følgende:

- "Rekkefølge for høyttalerkonfigurasjoner" (s.90)
- "Stille inn bruk av en subwoofer" (s.188)

● **Volumet til subwooferen er for lavt.**

Juster volumet på subwoofer.

● **Subwooferen har blitt slått av med dens auto-standby-funksjon.**

Deaktiver auto-standby-funksjonen for subwooferen eller juster dens følsomhetsnivå.



## **Ingen lyd fra avspillingsenheten som er koblet til apparatet med HDMI**

- **TVen støtter ikke HDCP (High-bandwidth Digital Content Protection).**

Se i instruksjonshåndboken for TVen og sjekk TVens spesifikasjoner.

- **Antall enheter som er koblet til HDMI OUT-kontakten overskrider begrensningen.**

Koble fra noen av HDMI-enhetene.

- **HDMI-lydutgangen er satt til "Off".**

Still inn "Audio Output" i "HDMI" i "Setup"-menyen til "On". For mer informasjon, se følgende:

- "Stille inn utsending av HDMI-lyd til høyttalerne til TV-en" (s.201)

## **Ingen lyd fra avspillingsenheten når HDMI Control brukes**

- **TVen er stilt inn til å sende ut lyd fra TV-høytalerne.**

Endre innstilling for audioutgang på TVen slik at lyden fra avspillingsenheten kommer fra høytalerne som er koblet til apparatet.

- **TV-lyden er valgt som inngangskilde.**

Velg en egnet inngangskilde med knappene for valg av inngang.

## Ingen lyd fra TVen når HDMI Control brukes

### ● TVen er stilt inn til å sende ut lyd fra TV-høytalerne.

Endre innstillingen for lydutgangen for TVen slik at TV-lyden sendes ut fra høytalerne som er koblet til apparatet.

### ● En TV som ikke støtter eARC/ARC er koblet til apparatet kun med en HDMI-kabel.

Bruk en digital optisk kabel for lydtilkoblingen. For mer informasjon, se følgende:

- "HDMI-tilkobling til en TV" (s.67)

### ● Hvis TVen er koblet til apparatet med en lyd-kabel, vil TVens lydinngangsinnstillinger ikke stemme med den faktiske tilkoblingen.

Bruk "TV Audio Input" i "Setup"-menyen til å velge korrekt lydinngangskontakt. For mer informasjon, se følgende:

- "Stille inn lydinngangskontakten som brukes til TVens lyd" (s.248)

### ● Hvis du prøver å bruk eARC/ARC, er eARC/ARC deaktivert på apparatet eller TV-en.

Still inn "ARC" i "Setup"-menyen til "On", og aktiver eARC/ARC på TV-en. For mer informasjon, se følgende:

- "Stille inn bruk av ARC" (s.206)

### ● Hvis du prøver å bruke eARC/ARC, er HDMI-kabelen ikke koblet til den eARC/ARC-kompatible HDMI-kontakten på TV-en.

Koble HDMI-kabelen til den eARC/ARC-kompatible HDMI-kontakten (HDMI-kontakt merket "ARC") på TV-en. Noen HDMI-kontakter på TV-en er ikke kompatible med eARC/ARC. For mer informasjon, se i instruksjonshåndboken for TVen.

## **Lyd fra en annen enhet spilles av når du bytter inngangskilde på apparatet til “TV”**

- **eARC/ARC-funksjonen brukes ikke.**

Lyd spilles av fra lydinnngangskontakten valgt i “TV Audio Input” i “Setup”-menyen bortsett fra hvis TV-lyd spilles av med eARC/ARC-funksjonen. Dette er ikke en feil.

## **Kun fronthøytalerne fungerer på multikanals lyd**

### **● Det valgte lydprogrammet er "2ch Stereo".**

Velg et annet lydprogram enn "2ch Stereo". For mer informasjon, se følgende:

- "Høre lydfelteffekter som er optimalisert for typen innhold" (s.103)

## **Støy/brumming høres**

- **Apparatet er for nær en annen digital enhet eller radiofrekvensenhet.**  
Flytt apparatet lenger unna enheten.
- **Kabelen som kobler sammen apparatet og avspillingsenheten er ødelagt.**  
Hvis det ikke er noe problem med tilkoblingen, skift ut med en annen kabel.

## Lyden er forvrengt

- **En enhet (f.eks. en ekstern effektforsterker) som er koblet til apparatets utgangskontakter på er ikke slått på.**

Slå på alle enheter som er koblet til apparatets audioutgangskontakter.

- **Volumet på apparatet er for høyt.**

Skru ned volumet. Hvis "ECO Mode" i "Setup"-menyen er satt til "On", sett den til "Off". For mer informasjon, se følgende:

- "Stille inn bruk av ECO-modus" (s.262)

## Videoproblem

---

### Ingen video

● **En annen inngangskilde er valgt på apparatet.**

Velg en egnet inngangskilde med inngangvalgknappene.

● **En annen inngangskilde er valgt på TVen.**

Skift TV-inngangen til å vise video fra apparatet.

● **Videosignalutgangen fra apparatet støttes ikke av TVen.**

Sjekk innstillingen for videooutput på avspillingsenheten. For informasjon om videosignaler som støttes av TVen, se i instruksjonshåndboken for TVen.

● **Kabelen som kobler sammen apparatet og TV-en (eller avspillingsenheten) er ødelagt.**

Hvis det ikke er noe problem med tilkoblingen, skift ut med en annen kabel.

● **HDMI-utgangen er slått av.**

Trykk på HDMI OUT på fjernkontrollen til å slå på HDMI-utgangen for en TV. For mer informasjon, se følgende:

- "Grunnleggende prosedyre for å spille av video og musikk" (s.118)



## Ingen video fra avspillingsenheten som er koblet til apparatet med HDMI

- **Videoinngangssignalet (oppløsning) støttes ikke av apparatet.**

For å sjekke informasjonen om gjeldende videosignal (oppløsning) og videosignaler som støttes av apparatet, se følgende:

- "Sjekker informasjon om videosignalet" (s.167)

- **TVen støtter ikke HDCP (High-bandwidth Digital Content Protection).**

Se i instruksjonshåndboken for TVen og sjekk TVens spesifikasjoner.

- **Antall enheter som er koblet til HDMI OUT-kontakten er over begrensningen.**

Koble fra noen av HDMI-enhetene.

- **HDMI 4K/8K signalformatinnstillingen er feil.**

Still inn følgende på "8K Mode" for å motta/sende 8K videoinnhold. Denne innstillingen er nødvendig for hver enkelt HDMI-inngangskontakt.

- "Stille inn HDMI 4K/8K signalformatet" (s.207)

## **Intet bilde (innholdet krever HDCP 1.4/2.3 - kompatibel HDMI-enhet) fra avspillingsenheten**

- **TVen (HDMI-inngangskontakt) støtter ikke HDCP 1.4/2.3.**

Koble apparatet til TVen (HDMI-inngangskontakt) som støtter HDCP 1.4/2.3. (Advarselmeldingen kan vises på TV-skjermen.)

## “Option”- eller “Setup”-menyen vises ikke på TV-en

- **En annen inngangskilde er valgt på TV-en.**

Skift TV-inngangen over til å vise video fra apparatet (HDMI OUT-kontakt).

- **Pure Direct er aktivert.**

Trykk på PURE DIRECT for å deaktivere Pure Direct. For mer informasjon, se følgende:

- "Oppnå høyere kvalitet på avspilling (Pure Direct)" (s.110)

## Problemer med FM/AM-radio

---

### FM-radiomottaket er svakt og har støy

- **Det er forstyrrelser i flere baner.**

Juster FM-antennens høyde eller retning, eller plasser den et annet sted.

- **Din plassering er for langt unna FM-stasjonens sender.**

Trykk på MODE på fjernkontrollen for å velge mono FM-radiomottak.

## **AM-radiomottak er svakt og har støy**

- **Støyen kan være forårsaket av lysstofflamper, motorer, termostater eller annet elektrisk utstyr.**

Det er vanskelig å eliminere støy fullstendig. Den kan reduseres ved hjelp av utendørs AM-antenne.

## Radiostasjoner kan ikke velges automatisk

### ● **Din plassering er for langt unna FM-stasjonens sender.**

Velg stasjonen automatisk. Eller bruk en utendørs antenne. Vi anbefaler å bruke en følsom multi-element-antenne. For mer informasjon om å velge stasjonen manuelt, se følgende:

- "Høre på radio" (s.126)

### ● **AM-radiosignalet er svakt.**

Juster AM-antennens orientering. Velg stasjonen automatisk. Bruk en utendørs AM-antenne. For mer informasjon om å velge stasjonen manuelt, se følgende:

- "Høre på radio" (s.126)

## **AM-radiostasjoner kan ikke registreres som forhåndsinnstillinger**

### ● **Auto Preset har blitt brukt.**

Auto Preset er kun for registrering av FM-radiostasjoner. Registrer AM-radiostasjoner manuelt. For mer informasjon, se følgende:

- "Manuell registrering av en radiostasjon" (s.129)

## Radiostasjoner kan ikke velges ved å trykke på PRESET

### ● Ingen radiostasjoner er registrert.

Når ingen radiostasjoner er registrert, vises "No Presets" på frontdisplayet når du trykker på PRESET. Lagre radiostasjonen på forhåndsinnstillingsnummeret. For mer informasjon, se følgende:

- "Manuell registrering av en radiostasjon" (s.129)

Du kan også lagre FM-radiostasjoner med kraftige signaler automatisk (Auto Preset). For mer informasjon, se følgende:

- "Registrere FM-radiostasjoner automatisk (Auto Preset)" (s.130)

Det kan hende at FM-radiostasjoner med svake signaler ikke lagres automatisk. Lagre radiostasjonene manuelt.



## Problemer med DAB-radio

---

### Ikke DAB-radiomottak

● **En innledende skanning har ikke blitt utført.**

Utfør en innledende skanning for å motta DAB-radio. For mer informasjon, se følgende:

- "Klargjøre DAB-innstilling" (s.124)

## **Ikke mottak av DAB-radio selv etter gjennomført innledende skanning**

### ● **Mottaksstyrken for DAB-radio er dårlig.**

Sjekk motstandsstyrken i Tune AID som vises på frontpanelet, og juster antennens høyde eller orientering, eller plasser den et annet sted. For mer informasjon, se følgende:

- "Klargjøre DAB-innstilling" (s.124)

### ● **Det er ingen DAB-dekning i ditt område.**

Sjekk med din forhandler eller WorldDMB online på "<http://www.worlddab.org>" hvordan DAB-dekningen er i ditt område.

## **DAB-radiomottaket er svakt og har støy**

### ● **Det er forstyrrelser i flere baner.**

Sjekk motstandsstyrken i Tune AID som vises på frontpanelet, og juster antennens høyde eller orientering, eller plasser den et annet sted. For mer informasjon, se følgende:

- "Klargjøre DAB-innstilling" (s.124)

### ● **Din plassering er for langt unna DAB-stasjonens sender.**

Bruk en utendørs antenne. Vi anbefaler å bruke en følsom multi-element-antenne.

## **DAB-informasjon er ikke tilgjengelig eller er unøyaktig**

- **Den valgte DAB-radiostasjonen kan være midlertidig ute av drift eller sender ingen informasjon.**

Kontakt DAB-kringkasteren.

## Ingen DAB-radiolyd

- **Den valgte DAB-radiostasjonen kan være midlertidig ute av drift.**

Prøv kanalen senere eller velg en annen kanal.

## USB-problemer

---

### Apparatet oppdager ikke USB flash drive

- **USB flash drive er ikke koblet til USB-kontakten på riktig måte.**

Slå av apparatet, koble til USB flash drive på nytt, og slå på apparatet igjen.

- **Filsystemet på USB flash drive er ikke FAT16 eller FAT32.**

Bruk en USB flash drive med FAT16- eller FAT32-format.

## **Mapper og filer på USB flash drive kan ikke vises**

- **Data på USB flash drive er beskyttet med kryptering.**

Bruk en USB flash drive uten krypteringsfunksjon.

## **Det registrerte innholdet på USB flash drive kan ikke hentes frem ved å trykke på PRESET**

- **En USB flash drive som er en annen enn den som er registrert, er koblet til apparatet.**

Koble til den USB flash drive som inneholder det registrerte innholdet, som en snarvei til apparatet.

- **Det registrerte innholdet (fil) har blitt flyttet til et annet sted.**

Registrer innholdet igjen.

- **Noen musikkfiler har blitt lagt til eller slettet i mappen.**

Apparatet vil kanskje ikke hente frem det registrerte innholdet på riktig måte. Registrer innholdet igjen.



## **Apparatet utfører ikke kontinuerlig avspilling av filer på en USB flash drive**

- **Når apparatet oppdager en serie med filer som ikke støttes under avspilling, stopper avspillingen automatisk.**

Ikke lagre filer som ikke støttes (som f.eks. bilder og skjulte filer) i mapper som brukes til avspilling.

- **Over 500 musikkfiler finnes i mappen.**

Maksimumsgrensen for avspilling er 500 musikkfiler. Mappestrukturen på din USB flash drive kan redusere maksimumsgrensene.

## Nettverksproblemer

---

### Nettverksfunksjonen fungerer ikke

● **Nettverksparametrene (IP-adresse) har ikke blitt innhentet korrekt.**

Aktiver DHCP-serverfunksjonen på din router og sett "DHCP" i "Setup"-menyen til "On" på apparatet. For mer informasjon, se følgende:

- "Stille inn nettverksparametrene automatisk (DHCP)" (s.270)

Hvis du ønsker å konfigurere nettverksparametrene manuelt, sjekk at du bruker en IP-adresse som ikke brukes av andre nettverksenheter i nettverket ditt. For mer informasjon, se følgende:

- "Stille inn nettverksparametrene manuelt" (s.271)

● **Apparatet er koblet til IPv6-routeren.**

Noen nettverksfunksjoner på apparatet støtter ikke IPv6-nettverk. Koble til et IPv4-nettverk.

## **Apparatet kan ikke koble til Internett via en trådløs router (tilgangspunkt)**

- **Den trådløse routeren (tilgangspunkt) er avslått.**

Skru på den trådløse routeren.

- **Apparatet og den trådløse routeren (tilgangspunkt) er for langt fra hverandre.**

Plasser apparatet mellom den trådløse routeren (tilgangspunkt) nærmere hverandre.

- **Det er en hindring mellom apparatet og den trådløse routeren (tilgangspunkt).**

Flytt apparatet og den trådløse routeren (tilgangspunkt) slik at det ikke er noen hindringer mellom dem.

- **Den trådløse routeren (tilgangspunkt) er innstilt for å bruke den trådløse kanal 14.**

Endre innstillingene på den trådløse routeren (tilgangspunkt) for å bruke en av de trådløse kanalene fra 1 til 13.

## Kunne ikke finne trådløse nettverk

- **Mikrobølgeovner eller andre trådløse enheter i nabolaget kan forstyrre den trådløse kommunikasjonen.**

Slå av disse enhetene eller flytt apparatet og den trådløse routeren (tilgangspunktet) vekk fra dem. Hvis din trådløse router støtter 5 GHz-båndet, opprett en ny forbindelse i 5 GHz-båndet.

- **Tilgang til nettverket er begrenset av brannmurinnstillingene til den trådløse routeren (tilgangspunkt).**

Sjekk brannmurinnstillingene og den trådløse routeren (tilgangspunkt).

## Apparatet oppdager ikke mediaserveren (PC/NAS)

- **Mediadelingsinnstillingene er ikke korrekte.**

Konfigurer delingsinnstillingene og velg apparatet som en enhet som musikkinnhold deles til.

- **En sikkerhetsprogramvare som er installert på din mediaserver blokkerer apparatets tilgang til mediaserveren.**

Sjekk innstillingene for sikkerhetsprogramvaren som er installert på din mediaserver.

- **Apparatet og mediaserveren er ikke på samme nettverk.**

Kontroller nettverkstilkoblingene og dine routerinnstillinger, og koble deretter apparatet og mediaserveren til samme nettverk.

## **Filene i mediaserveren (PC/NAS) kan ikke vises eller spilles av**

### ● **Filene er ikke støttet av apparatet eller mediaserveren.**

Bruk filformatet som støttes av både apparatet og mediaserveren. For informasjon om filformatene som støttes av apparatet, se følgende:

- "Støttede filformater" (s.369)

## **Det registrerte innholdet på mediaserveren (PC/NAS) kan ikke hentes frem ved å trykke på PRESET**

- **Mediaserveren (PC/NAS) er slått av.**

Slå på mediaserveren som inneholder det registrerte innholdet.

- **Mediaserveren (PC/NAS) er ikke koblet til nettverket.**

Kontroller nettverkstilkoblingene og dine routerinnstillinger.

- **Det registrerte innholdet (fil) har blitt flyttet til et annet sted.**

Registrer innholdet igjen.

- **Noen musikkfiler har blitt lagt til eller slettet i mappen.**

Apparatet vil kanskje ikke hente frem det registrerte innholdet på riktig måte.

Registrer innholdet igjen.

## Internettradio kan ikke spilles av

### ● **Apparatet er ikke koblet til Internett.**

For å bruke en internettradiostasjon må apparatet være koblet til Internett. Kontroller om nettverksparametrene (som f.eks. IP-adressen) er riktig tilordnet til apparatet. For mer informasjon, se følgende:

- "Sjekk nettverksinformasjonen for apparatet" (s.268)

### ● **Den valgte internettradiostasjonen er ikke tilgjengelig i øyeblikket.**

Det kan være et nettverksproblem hos radiostasjonen, eller tjenesten kan ha blitt stoppet. Prøv kanalen senere eller velg en annen kanal.

### ● **Den valgte radiokanalen på Internett kringkaster i øyeblikket uten innhold.**

Noen radiokanaler på Internett kringkaster uten innhold visse tider på døgnet. Prøv kanalen senere eller velg en annen kanal.

### ● **Tilgang til nettverket er begrenset av brannmurinnstillingene på dine nettverksenheter (for eksempel routeren).**

Kontroller brannmurinnstillingene på dine nettverksenheter. Internettradioen kan kun brukes når den passerer gjennom en port som er tilordnet av hver enkelt radiokanal. Portnummeret varierer, avhengig av radiostasjonen.



## Din iPhone gjenkjenner ikke apparatet når AirPlay er i bruk

- **Apparatet er koblet til en router med flere SSIDer.**

Tilgang til apparatet kan være begrenset av nettverksseparasjonsfunksjonen i routeren. Koble din iPhone til den SSIDen som har tilgang til apparatet. (Koble den til primær SSID øverst i listen.)

## Kan ikke spille av musikk med AirPlay

- **Apparatet kan ikke spille av sanger som er lagret på en iPhone.**

Kontroller lydsporets data. Hvis de ikke kan spilles av på selve iPhone-enheten, kan sangdata eller lagringsområdet være defekt.

## Applikasjonen for mobile enheter oppdager ikke apparatet

- **Apparatet og den mobile enheten er ikke på samme nettverk.**

Kontroller nettverkstilkoblingene og dine routerinnstillinger, og koble deretter apparatet og mobilenheten til samme nettverk.

- **Apparatet er koblet til en router med flere SSIDer.**

Tilgang til apparatet kan være begrenset av nettverksseparasjonsfunksjonen i routeren. Koble din mobilenhet til den SSIDen som har tilgang til apparatet. (Koble den til primær SSID øverst i listen.)

## **Fastvareoppdatering via nettverket har feilet**

● **Oppdatering er kanskje ikke mulig, avhengig av forholdene på nettverket.**

Oppdater fastvaren via nettverket igjen eller bruk en USB flash drive. For mer informasjon, se følgende:

- "Oppdatere fastvaren" (s.267)

## Bluetooth®-problemer

---

### En Bluetooth-tilkobling kan ikke opprettes

● **De trådløse antennene på bakre panel på apparatet står ikke rett opp.**

Sett de trådløse antennene rett opp for tilkobling til en Bluetooth-enhet trådløst.

● **Bluetooth-funksjonen på apparatet er deaktivert.**

Aktiverer Bluetooth-funksjonen. For mer informasjon, se følgende:

- "Stille inn bruk av Bluetooth®" (s.276)

● **Bluetooth-funksjonen i en Bluetooth-enhet er slått av.**

Slå på Bluetooth-funksjonen i den aktuelle Bluetooth-enheten.

● **En annen Bluetooth-enhet er allerede koblet til apparatet.**

Avslutt nåværende Bluetooth-tilkobling og etabler en ny tilkobling. For mer informasjon, se følgende:

- "Avspilling av musikk fra Bluetooth®-enhet på apparatet" (s.132)

● **Apparatet og Bluetooth-enheten er for langt fra hverandre.**

Flytt Bluetooth-enheten nærmere apparatet.

● **Det finnes en enhet i nærheten (som f.eks. en mikrobølgeovn eller et trådløst nettverk) som sender ut signaler i frekvensbåndet 2,4 GHz.**

Flytt apparatet og Bluetooth-enheten bort fra de aktuelle enhetene. Hvis din trådløse router støtter 5 GHz-båndet, opprett en ny forbindelse i 5 GHz-båndet.

● **Bluetooth-enheten støtter ikke A2DP.**

Bruk en Bluetooth-enheten som støtter A2DP.

● **Tilkoblingsinformasjonen som er registrert på Bluetooth-enheten fungerer ikke av en eller annen grunn.**

Slett tilkoblingsinformasjonen på Bluetooth-enheten og opprett en tilkobling mellom Bluetooth-enheten og apparatet på nytt. For mer informasjon, se følgende:

- "Avspilling av musikk fra Bluetooth®-enhet på apparatet" (s.132)

## Det kommer ingen lyd eller lyden avbrytes under avspilling med Bluetooth®-tilkobling

- **Volumet på Bluetooth-enheten er stilt for lavt.**

Skrue opp volumet på Bluetooth-enhet.

- **Bluetooth-enhet er ikke stilt inn for å sende lyd signaler til apparatet.**

Skift lydutgangen på Bluetooth-enheten over til apparatet.

- **Bluetooth-tilkoblingen har blitt avsluttet.**

Opprett en Bluetooth-tilkoblingen mellom Bluetooth-enheten og apparatet igjen. For mer informasjon, se følgende:

- "Avspilling av musikk fra Bluetooth®-enhet på apparatet" (s.132)

- **Apparatet og Bluetooth-enheten er for langt fra hverandre.**

Flytt Bluetooth-enheten nærmere apparatet.

- **Det finnes en enhet i nærheten (som f.eks. en mikrobølgeovn eller et trådløs nettverk) som sender ut signaler i frekvensbåndet 2,4 GHz.**

Flytt apparatet og Bluetooth-enheten bort fra de aktuelle enhetene. Hvis din trådløse router støtter 5 GHz-båndet, opprett en ny forbindelse i 5 GHz-båndet.

## Feilindikasjoner på frontdisplayet

### Feilindikasjoner på frontdisplayet

Se i følgende tabell når en feilmelding indikeres på frontdisplayet.

Melding	Årsak	Løsning
<b>Check SP Wires</b>	Høytalerkablene er kortsluttet.	Tvinn de avisolerte lederne fast sammen og koble dem korrekt til på apparatet og høyttalerne. For mer informasjon, se følgende: <ul style="list-style-type: none"> <li>"Koble til høyttaleren" (s.64)</li> </ul>
<b>Access denied</b>	Tilgang til mediaservere (PCer/NAS) nektes.	Konfigurer delingsinnstillingene og velg apparatet som en enhet som musikkinnhold deles til.
<b>Access error</b>	Apparatet får ikke tilgang til USB-enheten.	Slå av apparatet og koble til USB-enheten på nytt. Hvis problemet fortsetter, prøv en annen USB-enhet.
	Det er et problem med signalbanen fra nettverket til apparatet.	Kontroller at router og modem er slått på, og kontroller tilkoblingen mellom apparatet og din router (eller hub). For mer informasjon, se følgende: <ul style="list-style-type: none"> <li>"Koble til en nettverkskabel (kablet tilkobling)" (s.76)</li> <li>"Klargjøre trådløse antenner (trådløs tilkobling)" (s.77)</li> </ul>
<b>Unable to play</b>	Enheten kan ikke spille av sanger.	Sørg for at filene er av filtyper som apparatet kan spille av. Hvis apparatet støtter filformatet, men likevel ikke kan spille av filene, kan nettverket være overbelastet av tung trafikk. For informasjon om formatene som støttes av apparatet, se følgende: <ul style="list-style-type: none"> <li>"Støttede filformater" (s.369)</li> </ul>
<b>USB Overloaded</b>	USB-enheten utsettes for en strømtopp.	Slå av apparatet og koble til USB-enheten på nytt. Hvis problemet fortsetter, prøv en annen USB-enhet.
<b>Internal Error</b>	En intern feil har oppstått.	Kontakt nærmeste autoriserte Yamaha-forhandler eller servicesenter.
<b>Remote ID Mismatch</b>	Fjernkontroll-IDene for apparatet og fjernkontrollen er ikke identiske.	Endre fjernkontrollens ID på apparatet eller på fjernkontrollen. For mer informasjon, se følgende: <ul style="list-style-type: none"> <li>"Velge fjernkontroll-ID" (s.291)</li> </ul>
<b>Remote Sensor Off</b>	Fjernkontrollsensoren på enheten er slått av.	Slå på fjernkontrollsensoren på enheten. For mer informasjon, se følgende: <ul style="list-style-type: none"> <li>"Stille inn bruk av fjernkontrollen" (s.290)</li> </ul>
<b>NOT FOUND</b>	I "USB Update" kunne ikke enheten finne fastvarefilen på USB flash drive.	Kontroller at den nye fastvaren er lagret på USB flash drive. For mer informasjon om nedlastinger, besøk Yamaha's nettsted.
<b>Version error</b>	Fastvareoppdatering feilet.	Oppdater fastvaren igjen. For mer informasjon, se følgende: <ul style="list-style-type: none"> <li>"Oppdatere fastvaren" (s.296)</li> <li>"Oppdatere apparatets fastvare via nettverket" (s.299)</li> </ul>
<b>Update failed.</b>	Fastvareoppdatering feilet.	Følg veiledningen som vises på frontdisplayet, og oppdater fastvaren igjen.

# TILLEGG

## Pleie og rengjøring

### Pleie av frontpanelet

---

Du pleier frontpanelet som følger.

- Tørk av frontpanel med en myk og tørr klut. Du må ikke skrubbe. Manglende overholdelse av dette kan føre til skade på overflaten.
- Før du rengjør frontpanelet, sørg for å slå av strømmen (standby) til enheten.
- I standbymodus holder du nede SELECT/ENTER for å deaktivere berøringsbetjening slik at du kan hindre at apparatet slås på ved et uhell.



## Koble til et nettverk trådløst

### Velge en tilkoblingsmetode for trådløst nettverk

---

Velg en tilkoblingsmetode for trådløst nettverk som er i samsvar med ditt nettverksmiljø.

- 1 Trykk på SETUP.**
- 2 Velg "Network".**
- 3 Velg "Network Connection".**
- 4 Velg "Wireless(Wi-Fi)".**

Følgende tilkoblingsmetoder er tilgjengelig.

- "Sette opp trådløs tilkobling ved hjelp av WPS-knappen" (s.358)
- "Sette opp en trådløs tilkobling ved hjelp av en iPhone" (s.359)
- "Sette opp en trådløs tilkobling ved å velge fra listen med tilgjengelige tilgangspunkter" (s.360)
- "Sette opp en trådløs tilkobling manuelt" (s.361)
- "Sette opp trådløs tilkobling ved å bruke WPS PIN-kode" (s.362)

#### **MERK**

Når apparatet legges til i et MusicCast-nettverk kan nettverksinnstillingene konfigureres samtidig. Hvis du bruker MusicCast, anbefales denne metoden.

#### **Relaterte lenker**

"Legge til apparatet på MusicCast-nettverket" (s.87)

## Sette opp trådløs tilkobling ved hjelp av WPS-knappen

---

Du kan enkelt sette opp et trådløst nettverk med ett trykk på WPS-knappen på den trådløse routeren.

### Setup-menyen

“Network” > “Network Connection” > “Wireless(Wi-Fi)”

### **1 Velg “WPS Button”.**

### **2 Følg veiledningen på skjermen og koble til nettverket trådløst.**

Når tilkoblingsprosessen er fullført, vises “Completed” på TVen.

Hvis “Not connected” vises, gjenta fra trinn 1 eller prøv en annen tilkoblingsmetode.

Dette fullfører nettverksinnstillingene.

### **MERK**

Apparatet vil kanskje ikke koble seg til den trådløse routeren ved bruk av WEP som krypteringsmetode. I så fall, prøv en annen tilkoblingsmetode.

#### **Om WPS**

- WPS (Wi-Fi Protected Setup) er en standard som er opprettet av Wi-Fi Alliance, og som gjør det mulig med enkel etablering av trådløst hjemmenettverk.

### **Relaterte lenker**

"Velg en tilkoblingsmetode for trådløst nettverk" (s.357)

## Sette opp en trådløs tilkobling ved hjelp av en iPhone

---

Du kan sette opp en trådløs tilkobling ved å bruke tilkoblingsinnstillingene på en iPhone.

Før du går videre, kontroller at iPhone-enheten din er koblet til en trådløs ruter.

### MERK

Du må ha en iPhone med iOS 7 eller nyere.

### Setup-menyen

“Network” > “Network Connection” > “Wireless(Wi-Fi)”

## 1 Velg “WAC(iOS)”.

## 2 Følg veiledningen på skjermen og koble til nettverket trådløst.

Når delingsprosessen avsluttes, kobles apparatet automatisk til det valgte nettverket.

Dette fullfører nettverksinnstillingene.

### MERK

- Denne prosessen vil gjenopprette standardinnstillinger for følgende.
  - Nettverksinnstillinger
  - Bluetooth-innstillinger
  - Innhold på Bluetooth, USB, mediaserver og nettverk som er registrert som snarveier
  - Internetradiostasjoner som er registrert i “Favorites”
  - Kontoinformasjon for nettverkstjenester
- Denne konfigureringen fungerer ikke hvis sikkerhetsmetoden for din trådløse ruter (tilgangspunkt) er WEP. I så fall, bruk en annen tilkoblingsmetode.
- Hvis apparatet er koblet til med en nettverkskabel, vises en advarselmelding på TVen. Koble nettverkskabelen fra apparatet, og sett opp en trådløs tilkobling.

### Relaterte lenker

"Velge en tilkoblingsmetode for trådløst nettverk" (s.357)

## Sette opp en trådløs tilkobling ved å velge fra listen med tilgjengelige tilgangspunkter

---

Du kan sette opp en trådløs tilkobling ved å velge et tilgangspunkt fra listen med trådløse LAN-routere som ble funnet av dette apparatet. Du må angi sikkerhetsnøkkelen manuelt.

### Setup-menyen

“Network” > “Network Connection” > “Wireless(Wi-Fi)”

#### **1 Velg “Access Point Scan”.**

#### **2 Følg veiledningen på skjermen og koble til nettverket trådløst.**

Når tilkoblingsprosessen er fullført, vises “Completed” på TVen.

Hvis “Not connected” vises, gjenta fra trinn 1 eller prøv en annen tilkoblingsmetode.

Dette fullfører nettverksinnstillingene.

### Relaterte lenker

"Velge en tilkoblingsmetode for trådløst nettverk" (s.357)

## Sette opp en trådløs tilkobling manuelt

---

Du kan sette opp en trådløs tilkobling ved å angi nødvendig informasjon manuelt. Du må sette opp SSID (nettverksnavn), krypteringsmetode og sikkerhetsnøkkel for nettverket ditt.

### Setup-menyen

“Network” > “Network Connection” > “Wireless(Wi-Fi)”

#### **1 Velg “Manual Setting”.**

#### **2 Følg veiledningen på skjermen og koble til nettverket trådløst.**

Når tilkoblingsprosessen er fullført, vises “Completed” på TVen.

Hvis “Not connected” vises, kontroller at all informasjon er lagt inn korrekt, og gjenta fra trinn 1.

Dette fullfører nettverksinnstillingene.

### Relaterte lenker

"Velge en tilkoblingsmetode for trådløst nettverk" (s.357)

## Sette opp trådløs tilkobling ved å bruke WPS PIN-kode

---

Du kan sette opp en trådløs tilkobling ved å angi apparatets PIN-kode i den trådløse routeren. Metoden er tilgjengelig hvis den trådløse routeren støtter metoden med WPS PIN-kode.

### Setup-menyen

“Network” > “Network Connection” > “Wireless(Wi-Fi)”

#### **1 Velg “PIN Code”.**

#### **2 Følg veiledningen på skjermen og koble til nettverket trådløst.**

Når tilkoblingsprosessen er fullført, vises “Completed” på TVen.

Hvis “Not connected” vises, gjenta fra trinn 1 eller prøv en annen tilkoblingsmetode.

Dette fullfører nettverksinnstillingene.

### Relaterte lenker

"Velge en tilkoblingsmetode for trådløst nettverk" (s.357)

## Bruke front presence-høytalere

### Front presence-høytaleroppsett

---

De følgende tre oppsettmønstrene er tilgjengelig for front presence-høytalerne. Velg et oppsettmønster som passer i ditt lyttemiljø.

- Fronthøyde
- Takplassering
- Dolby Enabled SP

#### **MERK**

- Du kan bruke Dolby Atmos, DTS:X eller CINEMA DSP 3D med alle oppsettmønstre.
- Ved bruk av front presence-høytalere skal du konfigurere "Layout"-innstillingen i "Setup"-menyen før automatisk optimalisering av høytalerinnstillingene (YPAO).

#### **Relaterte lenker**

"Stille inn oppsett for front presence-høytalere" (s.190)

## **Installere front presence-høytaleren i Fronthøyde-posisjon**

Installer front presence-høytalerne på frontveggen (Fronthøyde).

De leverer et naturlig og effektivt lydfelt med førsteklasses sammenholding av lydrommene venstre, høyre, topp og bunn, og av lydets utstrekning.





## Installere front presence-høytalere i takmontert posisjon

Installer front presence-høytalere i taket over lytteposisjonen (Takplassering).

Dette gir realistiske lydeffekter ovenfra og lydfelt med utmerket og effektiv sammenholding av front og bakre lydrom.



### FORSIKTIGHET

- Sørg for å bruke høytalere som er laget for takmontering og sikre at de ikke faller ned. Konsulter en kvalifisert montør eller forhandler angående installasjonen.



### MERK

Ved installasjon av front presence-høytalere i taket skal du installere disse rett over lytteposisjonen, eller i taket mellom fronthøytalene og lytteposisjonen.

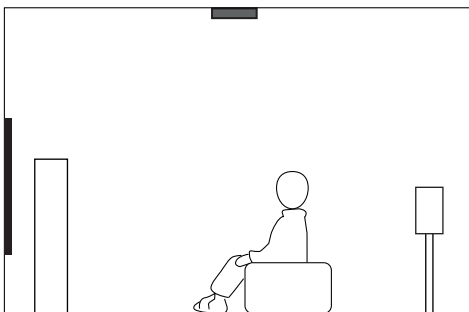
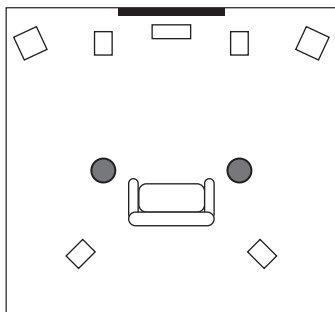

## Bruke Dolby Enabled-høytalere som front presence-høytalere

---

Bruk Dolby Enabled-høytalere som front presence-høytalere

Dette utnytter lyd som reflekteres fra taket og lar deg nyte lydeffekter ovenfra, kun fra høytalere som er plassert i samme nivå som tradisjonelle høytalere.

For mer informasjon, se i instruksjonshåndboken for Dolby Enabled-høytalere.

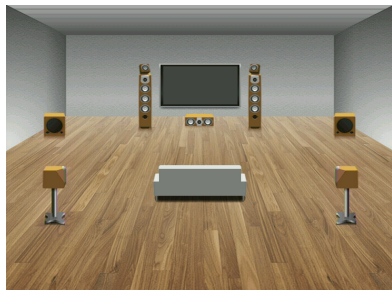

### MERK

- Plasser Dolby Enabled-høytaleren oppå eller nær de tradisjonelle fronthøytalerne.
- En Dolby Enabled-høytalerenhet kan integreres med den tradisjonell høytaler.

## Støttede enheter og filformater

### Støttede Bluetooth®-enheter

---

Følgende Bluetooth-enheter kan brukes av apparatet.

- Bluetooth-enheter som støtter A2DP kan brukes.
- Betjening av alle Bluetooth-enheter kan ikke garanteres.

## **Støttede USB-enheter**

---

Følgende USB-enheter kan brukes av apparatet.

- Dette apparatet er kompatibelt med USB-lagringsenheter som har FAT16- eller FAT32-format. Ikke koble til andre typer USB-enheter.
- USB-enheter med kryptering kan ikke brukes.
- Bruk av alle USB-enheter kan ikke garanteres.

## Støttede filformater

Følgende filformater kan brukes av apparatet.

Fil	Samplingsfrekvens (kHz)	Kvantiseringsbits (bit)	Bitrate (kbps)	Antall kanaler	Støtte for sømløs avspilling
<b>WAV *</b>	32/44,1/48/ 88,2/96/176,4/ 192/352,8/384	16/24/32	-	2	○
<b>MP3</b>	32/44,1/48	-	8 til 320	2	-
<b>WMA</b>	32/44,1/48	-	8 til 320	2	-
<b>MPEG-4 AAC</b>	32/44,1/48	-	8 til 320	2	-
<b>FLAC</b>	32/44,1/48/ 88,2/96/176,4/ 192/352,8/384	16/24	-	2	○
<b>ALAC</b>	32/44,1/48/ 88,2/96	16/24	-	2	○
<b>AIFF</b>	32/44,1/48/ 88,2/96/176,4/ 192/352,8/384	16/24/32	-	2	○
<b>DSD</b>	2,8 MHz/ 5,6 MHz/ 11,2 MHz	1	-	2	○

\* Kun lineært PCM-format. 32 bit-float-filer kan ikke spilles av.

- De spillbare filformatene varierer avhengig av programvaren som er installert på mediaservere (PCer/ NAS). Se i instruksjonshåndboken for serverens programvare for mer informasjon.
- Digital Rights Management (DRM)-innhold kan ikke spilles av.

## Soneutgang

### Flersoneutgang

Flersoneutgang vises som følger.

Inngang	Utgang	
	Bruke apparatets interne forsterker	Bruke en ekstern forsterker
	EXTRA SP 1-2-kontakter	ZONE OUT-kontakter
	Zone2	Zone2
<b>Digital audio (HDMI)</b>	-	-
<b>Digital audio (COAXIAL/ OPTICAL)</b>	→ (*2)	→ (*2)
<b>Analog audio (AUDIO)</b>	→	→
<b>USB (*1)</b>	→	→
<b>Nettverkskilder (*1)</b>	→	→
<b>TUNER</b>	→	→

→ : Tilgjengelig

\*1 For å spille av DSD-audio i Zone2 skal du velge "Main Zone Sync" som Zone2-inngang eller bruke party-modus.

\*2 Den er tilgjengelig når PCM-signaler (2-kanals) mottas.

#### MERK

I party-modus vil inngangskilden som velges i hovedsonen spilles av i alle soner.

#### Relaterte lenker

- "Koble til sonehøytalere med bruk av apparatets interne forsterker" (s.149)
- "Koble til sonehøytalere ved hjelp av en ekstern forsterker" (s.150)
- "Lytt til samme kilde i flere rom (party-modus)" (s.154)

## Varemerker

### Varemerker

---

Varemerkene som brukes i denne håndboken er som følger.

COMPATIBLE WITH



Dolby, Dolby Vision, Dolby Atmos, og double-D-symbolet er varemerker for Dolby Laboratories Licensing Corporation.

Produsert under lisens fra Dolby Laboratories. Konfidensielle, upubliserede arbeider.

Copyright © 2012–2021 Dolby Laboratories. Alle rettigheter forbeholdes.



For DTS-patenter, se <http://patents.dts.com>.

Produsert under lisens fra DTS, Inc. eller under lisens fra DTS Licensing Limited.

DTS, DTS:X, og DTS:X-logoen er registrerte varemerker eller varemerker for DTS, Inc. i USA og andre land.

© 2020 DTS, Inc. ALLE RETTIGHETER FORBEHOLDDES.



AV-mottaker er kompatibel med AirPlay 2. iOS 11.4 eller senere kreves.

Works with Apple-merket betyr at et apparat har blitt laget for å fungere med teknologien som merket viser, og det har blitt sertifisert av utvikleren at det tilfredsstiller Apples standarder for ytelser.

Apple, AirPlay, Apple TV, Apple Watch, iPad, iPad Air, iPad Pro, iPhone, Lightning og iTunes er varemerker for Apple Inc., registrert i USA og andre land.

#### **Amazon Alexa™**

Amazon, Alexa, Amazon Music og alle tilhørende logoer er varemerker for Amazon.com, Inc. eller tilknyttede selskaper.

#### **App Store<sup>SM</sup>**

App Store er et tjenestemerke for Apple Inc.



HIGH-DEFINITION MULTIMEDIA INTERFACE

Uttrykkene HDMI og HDMI High-Definition Multimedia Interface, og HDMI-logoen, er varemerker eller registrerte varemerker som tilhører HDMI Licensing Administrator, Inc. i USA og andre land.

#### **x.v.Color™**

“x.v.Color” er et varemerke for Sony Corporation.

#### **Android Google Play**

Android og Google Play er varemerker for Google LLC.



Wi-Fi CERTIFIED™-logoen og Wi-Fi Protected Setup-logoen er et registrert varemerke for Wi-Fi Alliance®.

Wi-Fi, Wi-Fi CERTIFIED, Wi-Fi Protected Setup og WPA2 er varemerker eller registrerte varemerker for Wi-Fi Alliance®.



Bluetooth®-ordmerket og logoene er registrerte varemerker eid av Bluetooth SIG, Inc. og enhver bruk av slike merker av Yamaha Corporation er under lisens.



Apparatet støtter DAB/DAB+ tuning.

SILENT™  
CINEMA

“SILENT CINEMA” er et varemerke for Yamaha Corporation.

musicCast

MusicCast er et varemerke eller registrert varemerke for Yamaha Corporation.



Yamaha Eco-merke er et merke som sertifiserer produkter med høye miljøytelser.

#### Google Noto Fonts

Dette produktet bruker følgende fonter.

Copyright © June 2015, Google (<https://www.google.com/get/noto/#sans-lgc>), med forbeholdt skrifttypenavn Noto Sans.

Copyright © June 2015, Google (<https://www.google.com/get/noto/help/cjk/>), med forbeholdt skrifttypenavn Noto Sans CJK.

Denne Font Software er lisensiert under SIL Open Font License, Version 1.1.

Denne lisensen er tilgjengelig med en FAQ på: <http://scripts.sil.org/OFL>

#### GPL/LGPL

Dette produktet bruker GPL/LGPL programvare med åpen kildekode i noen deler. Du har kun rett til å anskaffe, kopiere, modifisere og redistribuere denne åpne kildekode. For informasjon om GPL/LGPL-programvare med åpen kildekode, hvordan den anskaffes, og GPL/LGPL-lisensen, se på nettstedet til Yamaha Corporation

(<https://download.yamaha.com/sourcecodes/musiccast/>).

#### Lisenser

For informasjon om lisenser for tredjeparts programvare i dette produktet, se følgende.

[http://\(IP-adresse for dette produktet\\*\)/licenses.html](http://(IP-adresse for dette produktet*)/licenses.html)

\* IP-adresse for dette produktet kan sjekkes med MusicCast Controller.



# Spesifikasjoner

## Spesifikasjoner

---

Spesifikasjonene for dette apparatet er som følger.

### Inngangskontakter

#### Analog audio

- Audio x 4 (inkludert PHONO)

#### Digital audio

- Optisk x 1 (Støttede frekvenser: 32 kHz til 96 kHz)
- Koaksial x 1 (Støttede frekvenser: 32 kHz til 192 kHz)

#### HDMI-inngang

- HDMI x 7

#### Andre kontakter

- USB x 1 (USB2.0)
- NETWORK (kablet) x 1 (100Base-TX/10Base-T)

### Utgangskontakter

#### Analog audio

- Høyttaler ut x 9 (7 ch) (FRONT L/R, CENTER, SURROUND L/R, EXTRA SP 1 L/R<sup>1</sup>, EXTRA SP 2 L/R<sup>2</sup>)

\*1 Tilordning er mulig [F.PRESENCE, ZONE2]

\*2 Tilordning er mulig [SURROUND BACK, ZONE2, BI-AMP (FRONT L/R)]

- Pre Out x 4 (FRONT L/R, Subwoofer [mono] x 2)
- ZONE2 OUT x 2 (L/R)
- Hodetelefon x 1

#### HDMI-utgang

- HDMI OUT x 1

#### Andre kontakter

- YPAO x 1
- REMOTE IN x 1
- REMOTE OUT x 1
- TRIGGER OUT x 1

### HDMI

#### HDMI-funksjoner:

- 8K, 4K Ultra HD (inkluderer 8K/60, 50 Hz, 4K/120, 100 Hz 10-bit), 3D Video, ARC (Audio Return Channel), eARC (forbedret Audio Return Channel), HDMI Control (CEC), Auto Lip Sync, Deep Color, "x.v.Color", HD-lydavspilling, 21:9 sideforhold, BT.2020 fargemetrikk, HDR-kompatibel, HDR10+, Dolby Vision, Hybrid Log-Gamma, DSC FRL, FRL

### **Videoformat (repeater-modus)**

- VGA
  - 480i/60 Hz
  - 576i/50 Hz
  - 480p/60 Hz
  - 576p/50 Hz
  - 720p/60 Hz, 50 Hz
  - 1080i/60 Hz, 50 Hz
  - 1080p/120 Hz, 100 Hz, 60 Hz, 50 Hz, 30 Hz, 25 Hz, 24 Hz
  - 4K/120 Hz, 100 Hz, 60 Hz, 50 Hz, 30 Hz, 25 Hz, 24 Hz
  - 8K/60 Hz (8K60<sub>b</sub>)\*, 50 Hz (8K50<sub>b</sub>)\*, 30 Hz, 25 Hz, 24 Hz
- \* Kun DSC (Display Stream Compression)
- Det 8K inngangssignalet støttes av HDMI 1-3 kontakter.

### **Audio-format**

- Dolby Atmos
- Dolby TrueHD
- Dolby Digital Plus
- Dolby Digital
- DTS:X
- DTS-HD Master Audio
- DTS-HD High Resolution
- DTS Express
- DTS
- DSD 2-ch til 6-ch (2,8 MHz)
- PCM 2-ch til 8-ch (Maks. 192 kHz/24-bit)

### **Innholdsbeskyttelse: HDCP 1.4/2.3-kompatibel**

### **Link-funksjon: CEC støttes**

## **TUNER**

### **Analog tuner**

- [Modeller for UK, Europa og Russland]  
DAB/FM med Radio Data System x 1 (TUNER)
- [Australia-modell]  
DAB/FM x 1 (TUNER)
- [Andre modeller]  
FM/AM x 1 (TUNER)

## **USB**

### **Hånderer USB-minne i masselagringsklasse**

### **Strømtilførselskapasitet: 1,0 A**

## Bluetooth

### Mottakerfunksjon

- Kildeenhet til AVR (f.eks. smarttelefon/nettbrett)
- Støttet profil
  - A2DP, AVRCP
- Støttet kodek
  - SBC, AAC

### Kildefunksjon

- AVR til mottakerenhet (f.eks. Bluetooth hodetelefon)
- Støttet profil
  - A2DP, AVRCP
- Støttet kodek
  - SBC
- Håndterer Play/Stop-betjening fra mottakerenhet

### Bluetooth-versjon

- Ver. 4.2

### Trødløs utgang

- Bluetooth Class 2

### Maks. kommunikasjonsavstand

- 10 m uten forstyrrelser

## Nettverk

### PC-klientfunksjon

### Støtte for AirPlay 2

### Internettradio

### musikkstrømmetjeneste

### Wi-Fi-funksjon

- Håndterer WPS via PIN-metode og trykknappmetode
- Tilgjengelig sikkerhetsmetode: WEP, WPA2-PSK (AES), blandet modus
- Trådløs LAN-standarder: IEEE 802.11 a/b/g/n/ac\*
  - \* Kun 20 MHz kanalbåndbredde
- Radiofrekvens: 2,4/5 GHz

## Kompatible dekodingsformater

### Dekodingsformat

- Dolby Atmos
- Dolby TrueHD, Dolby Digital Plus
- Dolby Digital
- DTS:X
- DTS-HD Master Audio, DTS-HD High Resolution Audio, DTS Express
- DTS, DTS 96/24, DTS-ES Matrix 6.1, DTS-ES Discrete 6.1

**Post-dekodingsformat**

- Dolby Surround
- DTS Neo: 6 Music, DTS Neo: 6 Cinema
- Neural:X

**Audioseksjon**

Nominell utgangseffekt (2-kanaldrevet)	
(20 Hz til 20 kHz, 0,06% THD, 8 Ω)	100 W/ch
• Front L/R, Surround L/R, Surround Back L/R	
• Center	100 W
(1 kHz, 0,9% THD, 8 Ω)	105 W/ch
• Front L/R, Surround L/R, Surround Back L/R	
• Center	105 W
Utgangseffekt (1-kanaldrevet)	
(1 kHz, 0,9% THD, 8 Ω)	125 W
• Front L/R, Center, Surround L/R, Surround Back L/R	
(1 kHz, 0,9% THD, 4 Ω)	150 W
• Front L/R	
Maks. effektiv utgangseffekt (1-kanaldrevet)	
(1 kHz, 10% THD, 8 Ω)	150 W
• Front L/R, Center, Surround L/R, Surround Back L/R	
(1 kHz, 10% THD, 6 Ω)	160 W
• Front L/R, Center, Surround L/R, Surround Back L/R	
Dempingsfaktor	
• Front L/R (1 kHz, 8 Ω)	100 eller mer
Inngangsfølsomhet / Inngangsimpedans	
• PHONO (1 kHz, nominell utgangseffekt)	3,5 mV/47 kΩ
• AUDIO 3 osv. (1 kHz, nominell utgangseffekt)	200 mV/47 kΩ
Maksimalt inngangssignal	
• PHONO (1 kHz, 0,5% THD)	45 mV
• AUDIO 3 osv. (1 kHz, 0,5% THD)	2,4 V
Nominelt utgangsnivå / utgangsimpedans	
• PRE OUT	
• Front L/R (1 kHz)	1,0 V/470 Ω
• SUBWOOFER (50 Hz)	1,0 V/470 Ω
• ZONE2 OUT	1,0 V/470 Ω
Maksimalt utgangsnivå	
• PRE OUT	
• Front L/R	2,0 V
• SUBWOOFER	6,5 V

## TILLEGG > Spesifikasjoner

Hodetelefonens impedans	16 $\Omega$ eller mer
<b>Frekvensrespons</b> <ul style="list-style-type: none"> <li>AUDIO 3 osv. til Front (Pure Direct) (10 Hz til 100 kHz)</li> </ul>	+0/-3 dB
<b>RIAA equalizer-avvik</b> <ul style="list-style-type: none"> <li>PHONO (20 Hz til 20 kHz)</li> </ul>	0 $\pm$ 0,5 dB
<b>Total harmonisk forvrengning</b> <ul style="list-style-type: none"> <li>PHONO til PRE OUT (Pure Direct) (1 kHz, 1 V)</li> <li>AUDIO 3 osv. til Front (Pure Direct) (20 Hz til 20 kHz, 50 W, 8 <math>\Omega</math>)</li> </ul>	0,02% eller mindre 0,04% eller mindre
<b>Signal til støy-forhold (IHF-A nettverk)</b> <ul style="list-style-type: none"> <li>PHONO (Pure Direct) (Inngang 1 k<math>\Omega</math> kortsluttet, høyttaler ut)</li> <li>AUDIO 3 osv. (Pure Direct) (Inngang 1 k<math>\Omega</math> kortsluttet, Høyttaler ut)</li> </ul>	95 dB eller mer 110 dB eller mer
<b>Reststøy (IHF-A nettverk)</b> <ul style="list-style-type: none"> <li>Front L/R (høyttaler ut)</li> </ul>	150 $\mu$ V eller mindre
<b>Kanalseparasjon</b> <ul style="list-style-type: none"> <li>PHONO (inngang 1 k<math>\Omega</math> kortsluttet, 1 kHz/10 kHz)</li> <li>AUDIO 3 osv. (Inngang 1 k<math>\Omega</math> kortsluttet, 1 kHz/10 kHz)</li> </ul>	60 dB/55 dB eller mer 70 dB/50 dB eller mer
<b>Volumkontroll</b> <ul style="list-style-type: none"> <li>Hovedsone</li> <li>Zone2</li> </ul>	MUTE, -80 dB til +16,5 dB (0,5 dB Step) MUTE, -80 dB til +10,0 dB (0,5 dB Step)
<b>Tonekontroll-karakteristikk</b> <ul style="list-style-type: none"> <li>Hovedsone <ul style="list-style-type: none"> <li>Bass Boost/Cut</li> <li>Bass Turnover</li> <li>Treble Boost/Cut</li> <li>Treble Turnover</li> </ul> </li> <li>Zone2 <ul style="list-style-type: none"> <li>Bass Boost/Cut</li> <li>Bass Turnover</li> <li>Treble Boost/Cut</li> <li>Treble Turnover</li> </ul> </li> </ul>	$\pm$ 6 dB/0,5 dB trinn ved 50 Hz 350 Hz $\pm$ 6 dB/0,5 dB trinn ved 20 kHz 3,5 kHz $\pm$ 6 dB/0,5 dB trinn ved 50 Hz 350 Hz $\pm$ 6 dB/0,5 dB trinn ved 20 kHz 3,5 kHz
<b>Filterkarakteristikk</b> ( $f_c$ =40/60/80/90/100/110/120/160/200 Hz) <ul style="list-style-type: none"> <li>H.P.F. (Front, Center, Surround, Surround Back)</li> <li>L.P.F. (Subwoofer)</li> </ul>	12 dB/oct. 24 dB/oct.

**FM-seksjon**

---

Tuning-område	
• [Modeller for USA og Canada]	87,5 MHz til 107,9 MHz
• [Modeller for Asia, Taiwan, Brasil og Sentral- og Sør-Amerika og generelle modeller]	87,5/87,50 MHz til 108,0/108,00 MHz
• [Andre modeller]	87,50 MHz til 108,00 MHz

---

50 dB Quiet Sensitivity (IHF, 1 kHz, 100% MOD.)	
• Mono	3 µV (20,8 dBf)

---

Signal til støy-forhold (IHF)	
• Mono	69 dB
• Stereo	68 dB

---

Harmonisk forvrengning	
• Mono	0,5%
• Stereo	0,6%

---

Antenneinngang	75 Ω ubalansert
----------------	-----------------

**AM-seksjon (Unntatt modeller for UK, Europa, Russland og Australia)**

---

Tuning-område	
• [Modeller for USA og Canada]	530 kHz til 1710 kHz
• [Modeller for Asia, Taiwan, Brasil og Sentral- og Sør-Amerika og generelle modeller]	530/531 kHz til 1710/1611 kHz
• [Andre modeller]	531 kHz til 1611 kHz

**DAB-seksjon (Modeller for UK, Europa, Russland og Australia)**

---

Tuning-område	174,928 MHz til 239,200 MHz (Band III)
---------------	--

---

Støtter lydformat	MPEG 1 Layer II/MPEG-4 HE-AAC v2 (aacPlus v2)
-------------------	---

---

Antenne	75 Ω ubalansert
---------	-----------------

**Generelt**

Strømforsyning	
• [Modeller for USA og Canada]	AC 120 V, 60 Hz
• [Modeller for Taiwan, Brasil, Sentral- og Sør-Amerika]	AC 110 til 120 V, 60 Hz
• [Modell for Kina]	AC 220 V, 50 Hz
• [Modell for Korea]	AC 220 V, 60 Hz
• [Australia-modell]	AC 240 V, 50 Hz
• [Modeller for UK, Europa og Russland]	AC 230 V, 50 Hz
• [Modeller for Asia og generelle modeller]	AC 220 til 240 V, 50/60 Hz

Strømforbruk	360 W
--------------	-------

Strømforbruk i standby*	
• HDMI Control av, Standby through av, Network Standby av	0,1 W
• HDMI Control på, Standby through på, Network Standby av	
• Inngang: AUDIO 1 (HDMI intet signal)	1,8 W
• HDMI Control av, Standby through av, Network Standby på, Bluetooth Standby av	
• Kablet	1,8 W
• Wi-Fi	1,8 W
• HDMI Control av, Standby through av, Network Standby på, Bluetooth Standby på	
• Kablet	1,8 W
• HDMI Control på, Standby through på, Network Standby på, Bluetooth Standby på	
• Wi-Fi	2,4 W

\* Når apparatet er i standby-modus kan det laste ned ny fastvare via nettverket. I så fall vil strømforbruket i standby øke ut over den viste verdien.

Maksimum strømforbruk (Alle kanaler drevet 10% THD)	
• [Modeller for Asia, Brasil og Sentral- og Sør-Amerika og generelle modeller]	590 W

Mål (B x H x D)	435 x 171 x 372 mm
-----------------	--------------------

Referansemål (med trådløs antenne oppreist)	
* Inkludert ben og utstikk	435 x 245 x 372 mm

Vekt	10,2 kg
------	---------

\* Innholdet i denne håndboken gjelder for de siste spesifikasjonene på publiseringsdatoen. For å få den nyeste håndboken, gå til Yamaha's nettsted og last ned filen med håndboken.

## Standardinnstillinger

### Standardinnstillinger i Option-menyen

Standardinnstillingene i "Option"-menyen er som følger.

YPAO Volume	
• YPAO Volume	Off
• Adaptive DRC	-
DSP/Surround	
• Adaptive DSP Level	On
• Enhancer	
• HDMI 1-7, AUDIO 1-5, TV	Off
• Andre	On
Volume Trim	
• Input Trim	0,0 dB
• Subwoofer Trim	0,0 dB
Lipsync	On
Audio Signal Information	-
Video Signal Information	-
Audio In	-
Video Out	Off
Auto Play	On
Shuffle	Off
Repeat	Off
Volume Interlock	Limited



## Nettverksinnstillinger i Setup-menyen

Standardinnstillingene i “Setup”-menyen er som følger.

### Speaker

Power Amp Assign	Basic
Configuration	
• Subwoofer	Use
• Front	Small
• Center	Small
• Surround	Small
• Surround Back	None
• Front Presence	Small
• Layout	Front Height
• Crossover	80 Hz
• Subwoofer Phase	Normal
• Extra Bass	Off
• Virtual CINEMA FRONT	Off
Distance	3,00 m
Level	0,0 dB
Equalizer	Off
Speaker Impedance	8Ω MIN
Test Tone	Off

### HDMI

HDMI Control	On
Audio Output	Off
Standby Through	
• Modeller for UK, Europa, Russland og Korea	Auto
• Andre modeller	On
4K Upscaling	Off
HDCP Version	
• HDMI 1-7	Auto
Standby Sync	Auto
ARC	On

---

HDMI Video Format	4K Mode 1
• HDMI 1-7	

## Sound

---

Tone Control	Treble, Bass Bypass (0,0 dB)
	* Når både "Treble" og "Bass" er 0,0 dB, vises "Bypass".

---

DSP Parameter	-
---------------	---

---

Surround Decoder	Auto
• Surround Decoder	
• Center Image	0,3

---

All-Channel Stereo	
• Level	0
• Front / Rear Balance	0
• Left / Right Balance	0
• Height Balance	5
• Monaural Mix	Off

---

Lipsync	Auto
• Select	(Denne innstillingen er aktivert når en TV som støtter en automatisk lipsync-funksjon er koblet til apparatet via HDMI.)
• Adjustment	0 ms

---

Dialogue	
• Dialogue Level	0
• DTS Dialogue Control	0
• Dialogue Lift	-

---

Volume	
• Dynamic Range	Maximum
• Max Volume	+16,5 dB
• Initial Volume	Off

---

Virtual Speaker	
• VSBS	On
• Dolby SP Virtual	On

---

DTS Mode	Mode 1
----------	--------

## Scene

---

Scene Setting	-
---------------	---

---

Scene Rename -

## Multi Zone

---

Information -

---

### Zone2

- Volume
  - Volume Variable
  - Max Volume +10,0 dB
  - Initial Volume Off
  - Left / Right Balance 0
- Sound Mode
  - Monaural Off
  - Enhancer On
  - Extra Bass Off
- Tone Control Auto
- Audio Delay 0 ms

---

### Party Mode Set

- Zone2 Enable

---

### Zone Rename

- Main Zone -
- Zone2 -

## Function

---

### Input Setting

- Input Rename
  - HDMI 1-7 Auto
  - Andre Manual
- Input Skip Off
- TV Audio Input AUDIO 1

---

DSP Skip Off

---

### Trigger Output

- Trigger Mode Power
- Target Zone All

---

User Interface	
• Display Settings	
• Dimmer	-2
• Volume	dB
• Short Message	On
• Position	Bottom
• Touch Sound	On
• Remote Color Key	Default
• Memory Guard	Off

---

ECO	
• Auto Power Standby	20 minutes
• ECO Mode	Off

---

Tuner	FM50/AM9
(Kun modeller for Asia, Taiwan, Brasil, generelle modeller og Sentral- og Sør-Amerika)	

---

Initialization	-
----------------	---

---

Backup/Restore	-
----------------	---

---

Firmware Update	-
-----------------	---

---

## Network

Information	-
-------------	---

---

Network Connection	Wired
--------------------	-------

---

IP Address	
• DHCP	On

---

DMC Control	Enable
-------------	--------

---

Network Standby	Auto
-----------------	------

---

Network Name	-
--------------	---

---

MusicCast Link Power Interlock	Off
--------------------------------	-----

---

## Bluetooth

Bluetooth	On
-----------	----

---

Audio Receive	
• Disconnect	-
• Bluetooth Standby	On

Audio Send

- Transmitter
- Device Search

Off

-

**Language**

---

English

## Standardinnstillinger for frontdisplayets meny

---

Standardinnstillingene i “Front Display”-menyen er som følger.

---

Dimmer	-2
--------	----

---

Zone Power	Off
------------	-----

---

Settings

- Function Lock
  - Volume Knob Lock Off
  - Input Selector Lock Off
  - Scene Key Lock Off
- Touch Sound On
- Remote Sensor On
- Remote ID ID1
- Information Skip Off
- Initialization -
- Backup/Restore -
- Firmware Update -
- Retail Demo Mode Off

Yamaha Global Site  
<https://www.yamaha.com/>

Yamaha Downloads  
<https://download.yamaha.com/>

Manual Development Group  
© 2020 Yamaha Corporation

Published 11/2021 NV-D0

AV19-0064