

Thank you for selecting this YAMAHA NS-325F speaker system.

PRECAUTIONS

Read this before using the speaker.

- To assure the finest performance, please read this manual carefully. Keep it in a safe place for future reference.
- Install the speaker in a cool, dry, clean place – away from windows, heat sources, sources of excessive vibration, dust, moisture and cold. Avoid sources of humming (transformers, motors). To prevent fire or electrical shock, do not expose the speaker to rain or water.
- To prevent the enclosure from warping or discoloring, do not place the speaker where it will be exposed to direct sunlight or excessive humidity.
- Do not place the following objects on the speaker:
Glass, china, etc.
If glass etc. falls by vibrations and breaks, it may cause personal injury.
A burning candle etc.
If the candle falls by vibrations, it may cause fire and personal injury.
A vessel with water in it
If the vessel falls by vibrations and water spills, it may cause damage to the speaker, and/or you may get an electric shock.
- Do not place the speaker where foreign objects such as water drips might fall. It might cause a fire, damage to the speaker, and/or personal injury.
- Do not place the speaker where it is liable to be knocked over or struck by falling objects. Stable placement will also ensure better sound performance.
- Placing the speaker on the same shelf or rack as the turntable can result in feedback.
- Never put a hand or a foreign object into the port located on the rear of the speaker as this might cause personal injury and/or damage to the speaker.
- When moving the speaker, do not hold the port as it might cause personal injury and/or damage to the speaker.
- Any time you note distortion, reduce the volume control on your amplifier to a lower setting. Never allow your amplifier to be driven into "clipping". Otherwise the speaker may be damaged.
- When using an amplifier with a rated output power higher than the nominal input power of the speaker, care should be taken never to exceed the speaker's maximum input.
- Do not attempt to clean the speaker with chemical solvents as this might damage the finish. Use a clean, dry cloth.
- Do not attempt to modify or fix the speaker. Contact qualified YAMAHA service personnel when any service is needed. The cabinet should never be opened for any reasons.
- **Secure placement or installation is the owner's responsibility.**
YAMAHA shall not be liable for any accident caused by improper placement or installation of the speaker.

PRECAUTIONS WHEN POSITIONING THE SPEAKERS

The speaker is constructed with the majority of the weight located in its upper portion, and is thus susceptible to falling over if proper care is not taken to insure its stability. If the speaker falls over, it may damage the speaker or be the cause of injury (or even death) to persons and/or damage to personal property.



For safe and proper use of the speaker:

- Position the speaker in a location that is solid, level, smooth, and low (with respect to the floor).
- Do not push or apply pressure to the side of the speaker when moving, or lean objects against the side of the speaker.
- Do not sit on or set objects on top of the speaker.

Vibrations or jolts associated with earthquakes and other phenomena or activities may cause the speaker to fall over. For safety reasons, using commercially available products that increase stability in the speaker is recommended (metal fittings or chains, etc.).

Use the stands included with the speaker to increase stability:

Be sure to use the stands regardless of where the speaker is positioned. Attaching the stands included with the speaker reinforces the base of the speaker not to fall over. Please be cautioned that even though the stands are connected, this does not guarantee that the speaker will not fall over.

Supplied Accessories

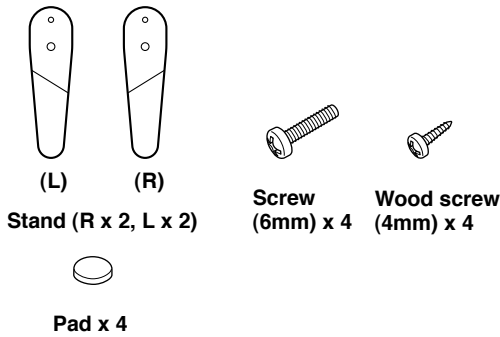

ATTACHING THE STANDS

When placing the speakers, be sure to use the stands to increase stability.

Note:

The provided stands are in two types. Two stands are for the right side and others are for the left side. Attach each stand to the proper position on the bottom of the speaker by following the figure below.

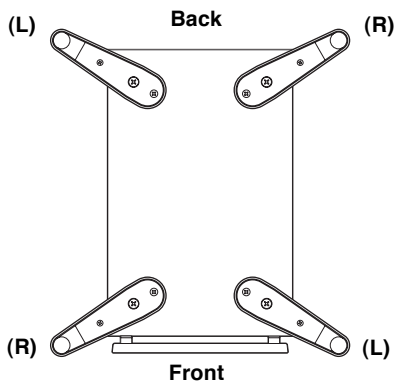

View from the bottom of the speaker

Use the 8 specified holes located on the base of the speaker.

Procedure:

- ① Put the 6mm screw through the large hole on the stand, and screw it into the speaker at one of the outside holes on the base of the speaker. At this time, screw it untightly so that the stand can still be moved.
- ② Put the 4mm wood screw through the other hole on the stand, and screw it into the other hole on the base of the speaker.
- ③ Tighten both of the screws firmly.
- ④ Attach a pad to the bottom of the end portion of the stand.
- ⑤ Attach the other stands to the other corners of the base of the speaker in the same way and confirm that all 4 stands have been firmly attached.

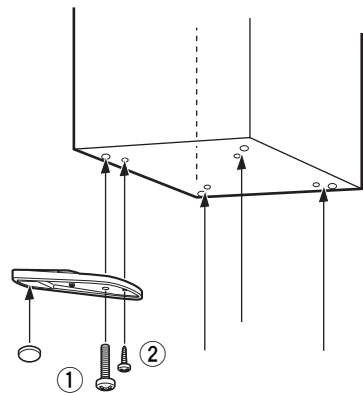

Note:

Be careful not to apply force to the side of the speaker, otherwise the speaker may fall causing damage to the speaker or personal injury.

CONNECTIONS TO YOUR AMPLIFIER

Before making connections, make sure that the amplifier is switched off.

■ CONNECTIONS

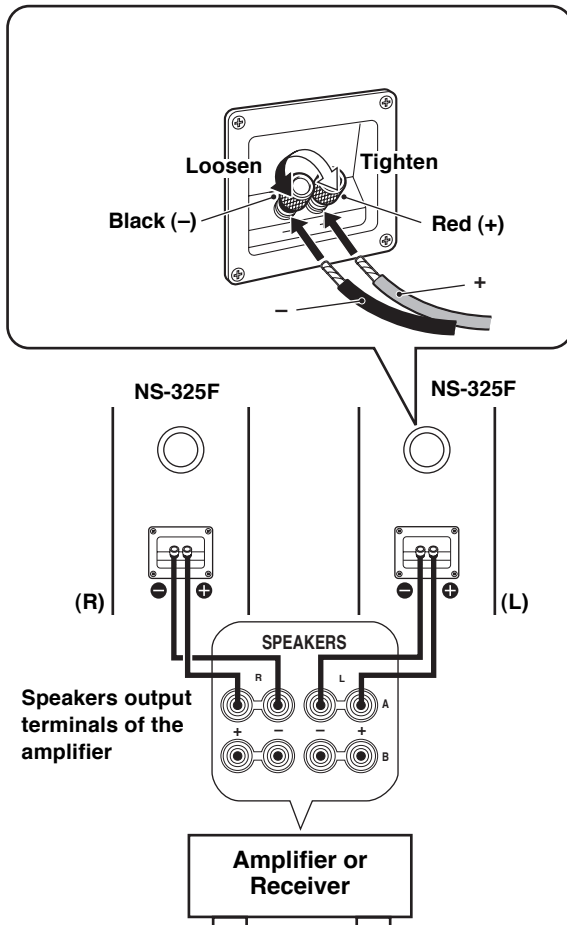

- Connect the screw-type input terminals at the rear of the speakers to the speaker output terminals of the amplifier (or receiver) with the speaker cable.
- Connect the (+) terminals on the amplifier (or receiver) and the speakers using one side of the cable. Connect the (-) terminals on both components using the other side of the cable.
- Connect one speaker to the left (marked L) terminals of your amplifier, and another speaker to the right (marked R) terminals, making sure not to reverse the polarity (+, -). If one speaker is connected with reversed polarity, the sound will be unnatural and lack bass.

How to connect:

- ① Loosen the knob.
- ② Remove the insulation coating at the extremity of each speaker cable by twisting the coating off.

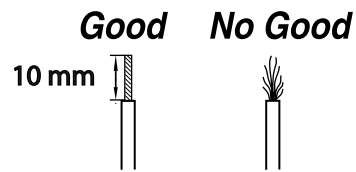

- ③ Insert the bare wire.
- ④ Tighten the knob and secure the cables.
Test the firmness of the connection by pulling lightly on the cables at the terminal.

Note:

Do not let the bare speaker wires touch each other as this could damage the speaker or the amplifier, or both of them.

When using a banana plug

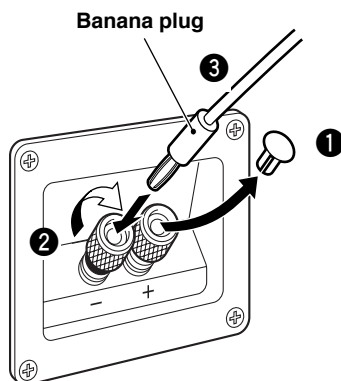

- ① Remove the cover by pulling it toward you.
- ② Tighten the terminal knob.
- ③ Simply insert the banana plug into the terminal.

PLACING THE SPEAKERS

■ Using as 2ch stereo speakers

Better stereo images will be obtained when the speakers are slightly angled in towards the listeners.

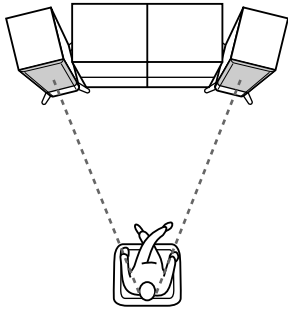

■ Using as front speakers in a multi channel system

Position the speakers on both sides of the TV. The positioning of speakers is important, because it controls the whole sound quality of a multi channel system. Set up the speakers on the basis of your listening position by following the owner's manual supplied with your amplifier.

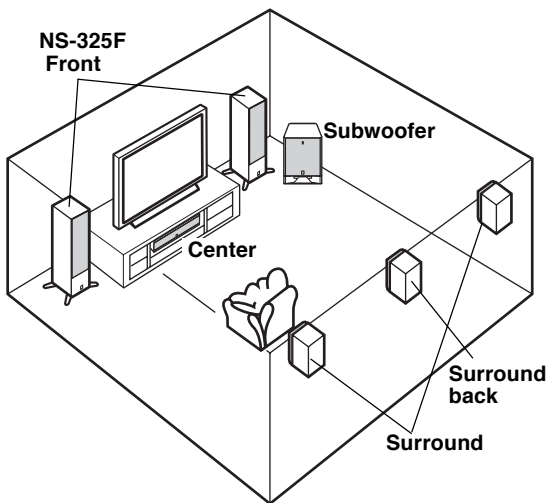

Note:

This speaker features a magnetically shielded design, but there is still a chance that placing it too close to a TV set might impair picture color or create a buzzing noise. Should this happen, move the speaker away from the TV set.

REMOVING THE FRONT COVER

The front cover is fastened to the enclosure at six points and can be removed if desired. To remove the cover, hold on to both sides and slowly pull straight away from the speaker. To reattach, line up the six holes on the inner surface of the cover with the six corresponding pegs on the speaker and push gently.

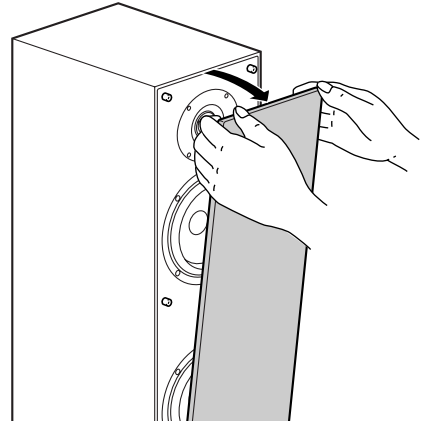

Note:

When the cover is removed, take care not to touch the speaker units with your hands or to exert excessive force with tools.

SPECIFICATIONS

Type	2-way bass reflex speaker system Magnetic shielding type
Driver	13 cm (5") cone woofer x 2 3 cm (1") dome tweeter
Impedance	6 Ω
Frequency Response	40 Hz to 50 kHz (-10dB)
Nominal Input Power	50W
Maximum Input Power	200 W
Sensitivity	88 dB/2.83 V/m
Crossover Frequency	2.5 kHz
Dimensions (WxHxD, with the stand)	304 x 984 x 326 mm (11-15/16" x 38-3/4" x 12-13/16")
Weight	16 kg (35 lbs.5 oz.)

- Specifications subject to change without notice due to product improvements.
- Care should be taken not to exceed the input power values noted above.

Merci d'avoir choisi le système d'enceintes YAMAHA NS-325F.

PRECAUTIONS

Lisez ces précautions attentivement avant d'utiliser votre enceinte.

- Pour garantir les meilleures performances possibles, lire ce manuel avec attention. Le garder dans un endroit sûr pour une utilisation ultérieure.
- Installer cette enceinte dans un endroit frais, sec et propre, loin de fenêtres, sources de chaleur et d'endroits où les vibrations, la poussière, l'humidité ou le froid sont importants. Éviter les sources de bourdonnements (transformateurs, moteurs). Pour éviter les incendies ou électrocution, ne pas exposer cette enceinte à la pluie ni à l'humidité.
- Pour éviter que le coffret se gondole ou se décolore, ne pas placer l'enceinte à un endroit où elle sera exposée aux rayons directs du soleil ou à une trop forte humidité.
- Ne pas placer pas les objets suivants sur l'enceinte: Verres, porcelaine, etc.
Si les verres, etc., tombent sous l'effet des vibrations et se rompent, ceci risque de causer des blessures.
Une bougie allumée, etc.
Si la bougie tombe sous l'effet des vibrations, ceci risque de causer un incendie et des blessures.
Un récipient contenant de l'eau
Si le récipient tombe sous l'effet des vibrations et que l'eau se répand, ceci risque d'endommager l'enceinte et/ou de causer une électrocution.
- Ne pas placer l'enceinte dans un endroit où des corps étrangers comme des gouttes d'eau peuvent tomber. Ceci peut causer un feu, des dommages à l'enceinte et/ou une blessure corporelle.
- Ne pas placer l'enceinte à un endroit où elle risque d'être renversée ou percutée par des objets tombants. Un endroit bien stable améliorera aussi la qualité du son.
- Si l'enceinte est placée sur la même étagère ou dans le même meuble que le tourne-disque, un effet de retour sonore risquera de se produire.
- Ne jamais placer une main ou un corps étranger dans le port situé à l'arrière de l'enceinte, car ceci peut causer une blessure corporelle et/ou des dommages à l'enceinte.
- Lors du déplacement de l'enceinte, ne pas tenir le port, car ceci peut causer une blessure corporelle et/ou des dommages à l'enceinte.
- Si des distorsions sonores se produisent, réduire le niveau sonore en baissant la commande de volume de l'amplificateur. Ne jamais laisser de "pincement" sonore se produire sur l'amplificateur. Sinon, l'enceinte risque d'être endommagée.
- Lorsque l'on utilise un amplificateur dont la puissance de sortie nominale est supérieure à la puissance d'entrée nominale de l'enceinte, il faut veiller à ne pas dépasser l'entrée maximale de l'enceinte.
- Ne pas essayer de nettoyer cette enceinte avec des diluants chimiques, ceci endommagerait la fini. Utiliser un chiffon propre et sec.
- Ne pas essayer de modifier ni de réparer l'enceinte. Contacter un dépanneur YAMAHA qualifié en cas de nécessité de réparation. Le coffret ne doit jamais être ouvert pour quelque raison que ce soit.
- **Le propriétaire du système est entièrement responsable du bon positionnement et de la bonne installation du système.**
YAMAHA décline toute responsabilité en cas d'accident causé par un positionnement ou une installation inadéquats de l'enceinte.

PRECAUTIONS A PRENDRE LORS DU POSITIONNEMENT DE L'ENCEINTE

L'enceinte a été dessinée de manière à ce que la majeure partie de sa masse soit située dans sa portion supérieure, ce qui la rend potentiellement instable si elle est mal installée. Si une enceinte tombe, elle risque de s'endommager ou de provoquer des blessures corporelles graves (ou même la mort) et/ou de provoquer des dommages à des biens personnels.

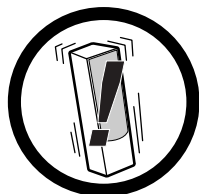

Pour une utilisation correcte et sûre de l'enceinte:

- Placer l'enceinte sur une surface plane, solide, droite et basse (par rapport au niveau du sol).
- Ne pas pousser ou appliquer une force excessive sur l'enceinte en cas de déplacement, ou laisser des objets en appui contre le côté de l'enceinte.
- Ne pas s'asseoir ni placer d'objets sur l'enceinte.

Les vibrations et les secousses accompagnant les tremblements de terre ou d'autres phénomènes naturels peuvent faire tomber l'enceinte.

Il est recommandé d'utiliser des dispositifs améliorant la stabilité et disponibles dans le commerce (comme par exemple des attaches en métal ou des chaînes, etc.) pour des raisons de sécurité.

Utiliser les pieds d'enceinte fournis avec l'enceinte afin d'améliorer la stabilité:

Il est nécessaire d'utiliser les pieds d'enceinte indépendamment de leur position d'installation.

Le montage des pieds d'enceinte fournis avec l'enceinte renforce la base de l'enceinte et empêche cette dernière de chuter. Veuillez cependant prendre compte du fait que l'installation des pieds d'enceinte ne garantit en aucun cas le fait que l'enceinte ne risquera jamais de tomber.

Accessoires

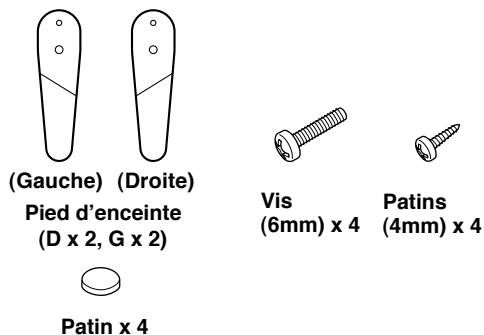

FIXATION DES PIEDS D'ENCEINTE

Utiliser les pieds d'enceinte afin d'augmenter la stabilité des enceintes lors de son positionnement.

Remarque:

Les pieds d'enceinte fournis sont de deux types. Deux pieds d'enceinte sont pour le côté droit et les autres pour le côté gauche. Fixer chaque pied d'enceinte sur la position appropriée au fond de l'enceinte en suivant la figure suivante.

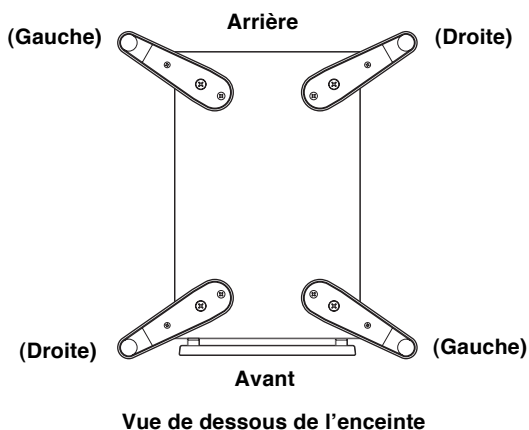

Utiliser les 8 trous indiqués situés sur la base de l'enceinte.

Procédure:

- ① Placer la vis de 6 mm dans le grand trou sur le pied, et la visser dans l'enceinte sur un des trous extérieurs à la base de l'enceinte. Laisser néanmoins un peu de jeu afin de pouvoir encore déplacer la vis.
- ② Placer la vis à bois de 4 mm dans l'autre trou du pied, et la visser dans l'autre trou à la base de l'enceinte.
- ③ Visser fermement les deux vis.
- ④ Placer un patin sur la partie basse du pied.
- ⑤ Placer les autres pieds aux autres coins de la base de l'enceinte de la même manière et vérifier que les 4 pieds sont fermement fixés.

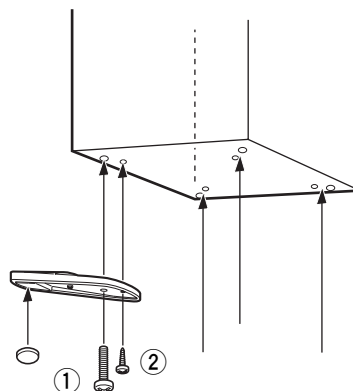

Remarque:

S'assurer de ne jamais appliquer une force excessive sur le côté de l'enceinte, car l'enceinte pourrait alors tomber et s'endommager ou blesser quelqu'un.

CONNEXION A VOTRE AMPLIFICATEUR

Avant de réaliser les connexions, assurez-vous que l'amplificateur est hors tension.

■ CONNEXIONS

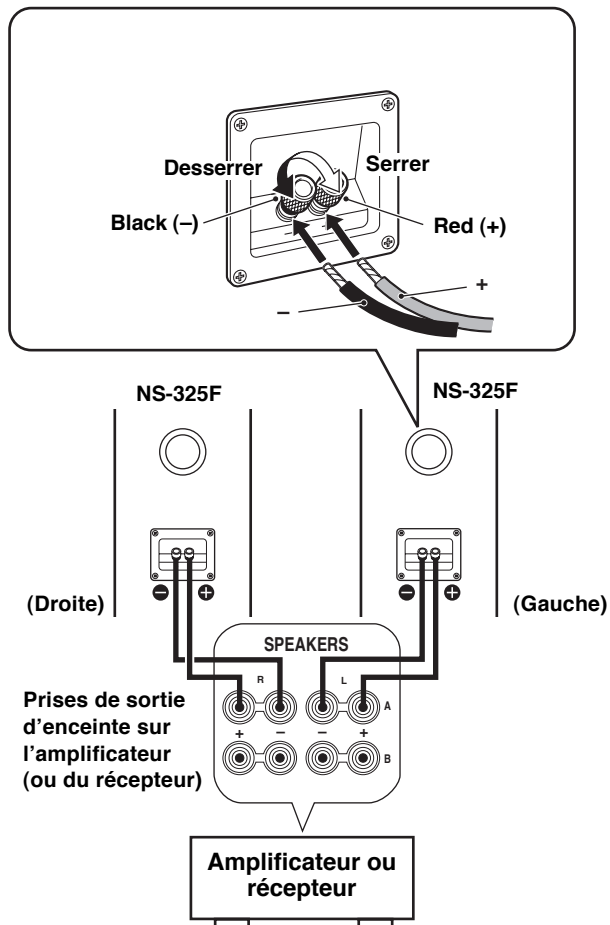

- Connecter les prises d'entrée à vis, à l'arrière de vos enceintes, sur les prises de sortie d'enceinte de votre amplificateur (ou récepteur) avec un câble d'enceinte.
- Connecter les prises (+) de l'amplificateur (ou du récepteur) et des enceintes en utilisant un fil du câble. Connecter les prises (-) des deux composants en utilisant l'autre côté du câble.
- Connecter une enceinte aux prises gauches (marquées L) de votre amplificateur et l'autre enceinte aux prises droites (marquées R), en faisant attention de ne pas inverser les polarités (+, -). Si l'une des enceintes a ses polarités inversées, le son ne sera pas naturel et manquera de graves.

Pour faire la connexion:

- ① Desserrer le bouton.
- ② Retirez la gaine d'isolation à l'extrémité de chaque câble d'enceinte en tortillant la gaine pour la dégager.

Bon Mauvais

10 mm



- ③ Insérer le câble dénudé.
- ④ Serrer le bouton pour fixer solidement le câble. Vérifier la solidité de la connexion en tirant légèrement sur le câble au niveau de la borne.

Remarque:

Ne pas laisser les câbles dénudés entrer en contact les uns avec les autres. Cela risquerait d'endommager l'enceinte et/ou l'amplificateur.

Lorsqu'une fiche banane est utilisée

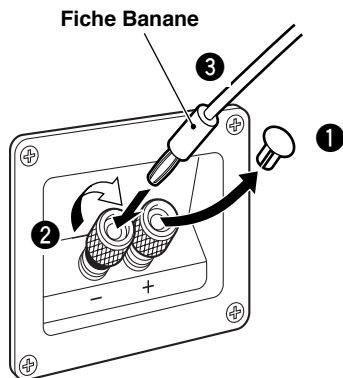

- ① Retirer le couvercle en le tirant vers soi.
- ② Serrer le bouton de la borne.
- ③ Insérer simplement la fiche banane dans la borne.

POSITIONNEMENT DES ENCEINTES

■ Utilisation comme enceintes stéréo à 2 canaux

Une meilleure image stéréo est obtenue si les enceintes sont légèrement orientées vers l'auditeur.

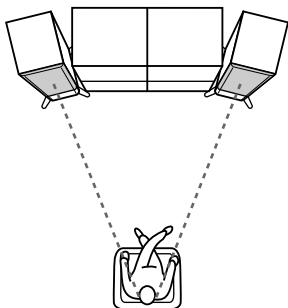

■ Utilisation des enceintes avant dans un système à multi-canaux

Positionner les enceintes de chaque côté du téléviseur. Le positionnement des enceintes est important parce qu'il domine toute la qualité sonore d'un système multi-canaux. Positionner les enceintes par rapport à votre position d'écoute habituelle en se référant au mode d'emploi fourni avec votre amplificateur.

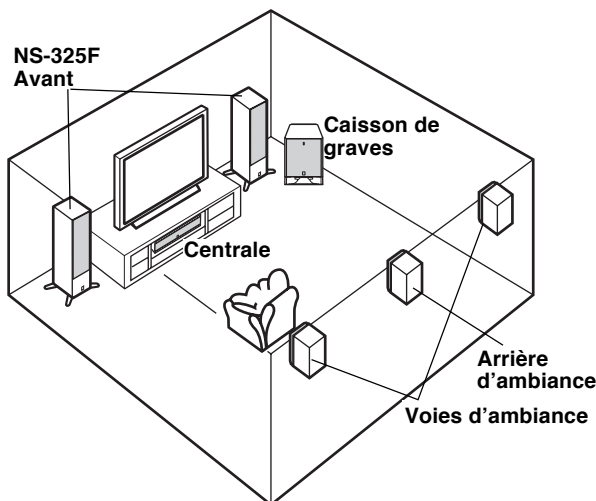

Remarque:

Cette enceinte est dotée d'un blindage anti magnétique, mais l'image risque de se détériorer en cas de placement à côté d'un téléviseur. Déplacer dans ce cas l'enceinte loin du téléviseur.

RETRAIT DU COUVERCLE AVANT

Le couvercle avant est fixé sur le coffret en six point et peut être retiré au besoin. Pour retirer le couvercle, tenir les deux côtés et tirer légèrement en ligne droite vers l'extérieur de l'enceinte. Pour le remettre en place, aligner les six trous sur la surface intérieure du couvercle avec les six fiches correspondantes sur l'enceinte et les enfoncer doucement.

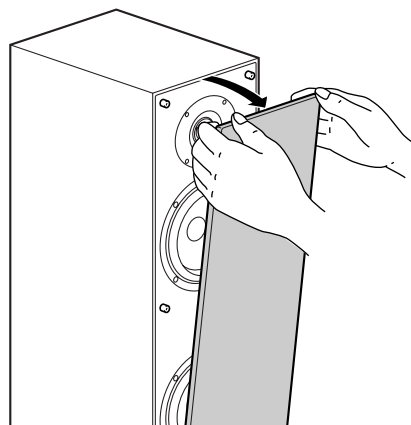

Remarque:

Quand le couvercle est retiré, faire attention à ne pas toucher les haut-parleurs avec vos mains ou avec des outils.

CARACTERISTIQUES TECHNIQUES

Type	Système d'enceinte bass reflex 2 voies
	Type à blindage anti magnétique
Pilote	Woofer à cône de 13 cm
	Tweeter à dôme de 3 cm
Impédance	6 Ω
Réponse en fréquence	40 Hz to 50 kHz (-10dB)
Puissance d'entrée nominale	50 W
Puissance d'entrée maximale	200 W
Sensibilité	88 dB/2.83 V/m
Fréquence de recouvrement	2.5 kHz
Dimensions (LxHxP) (avec le pied d'enceinte)	
.....	304 x 984 x 326 mm
Poids	16 kg

- Les caractéristiques techniques sont modifiables sans préavis aux fins d'amélioration.
- Veiller à ne pas dépasser les valeurs de puissance d'entrée indiquées ci-dessus.

Wir danken Ihnen für den Kauf dieses YAMAHA NS-325F Lautsprechersystems.

VORSICHTSMASSNAHMEN

Lesen Sie diese Informationen, bevor Sie die Lautsprecher verwenden.

- Bitte lesen Sie diese Bedienungsanleitung sorgfältig durch, damit die beste Geräteleistung gewährleistet werden kann. Heben Sie die Bedienungsanleitung auf, um auch später noch nachschlagen zu können.
- Die Lautsprecher an einem kühlen, trockenen und sauberen Platz aufstellen – entfernt von Fenstern, Wärmequellen, Erschütterungen, Staub, Feuchtigkeit und Kälte. Entfernt von elektrischen Störquellen (Transformatoren, Motoren) aufstellen. Die Lautsprecher dürfen keinem Regen oder Feuchtigkeit ausgesetzt werden, um elektrische Schläge und Feuer zu vermeiden.
- Um ein Verziehen oder Verfärben des Gehäuses zu verhindern, sollten Sie die Lautsprecher nicht in direktem Sonnenlicht oder an Orten aufstellen, an denen eine hohe Luftfeuchtigkeit herrscht.
- Folgende Gegenstände nicht auf die Lautsprecher stellen:
Glas, Porzellan usw.
Wenn Glas usw. aufgrund von Vibrationen herunterfällt und zerbricht, können möglicherweise Personenschäden verursacht werden.
Eine brennende Kerze usw.
Wenn eine Kerze aufgrund von Vibrationen herunterfällt, können möglicherweise ein Brand und Personenschäden verursacht werden.
Ein Gefäß mit Wasser
Wenn ein Gefäß mit Wasser aufgrund von Vibrationen herunterfällt und Wasser ausläuft, können die Lautsprecher möglicherweise beschädigt werden und/oder Sie können einen elektrischen Schlag bekommen.
- Stellen Sie die Lautsprecher nicht dort auf, wo Wassertropfen usw. in die Lautsprecher gelangen können. Dadurch können ein Brand, ein Lautsprecherschaden und/oder Personenschäden verursacht werden.
- Stellen Sie die Lautsprecher nicht dort auf, wo sie leicht umfallen oder wo Gegenstände auf sie fallen könnten. Ein stabiler Aufstellungsort trägt auch zu einer besseren Tonwiedergabe bei.
- Falls die Lautsprecher im gleichen Regal wie der Plattenspieler aufgestellt werden, können Rückkopplungen auftreten.
- Niemals eine Hand oder einen Gegenstand in die Öffnung auf der Lautsprecherrückseite stecken, da dies Personenschäden und/oder Schäden am Lautsprecher verursachen könnte.
- Wenn der Lautsprecher transportiert wird, nicht die Öffnung zum Tragen verwenden, da dies Personenschäden und/oder Schäden am Lautsprecher verursachen könnte.
- Bei Auftreten von Tonwiedergabeverzerrungen müssen Sie den Lautstärkepegel mit dem Lautstärkereglern des Verstärkers reduzieren. Der Verstärker darf nicht in "clipping" verfallen, weil sonst die Lautsprecher beschädigt werden könnten.
- Wenn Sie einen Verstärker verwenden, dessen Nennleistung oberhalb der Belastbarkeit der Lautsprecher liegt, so darf die Belastbarkeitsgrenze der Lautsprecher niemals überschritten werden.
- Versuchen Sie nicht, den Boxenständer mit chemischen Lösungsmitteln zu reinigen, da diese zu einer Beschädigung der Oberfläche führen könnten. Verwenden Sie zur Reinigung ein sauberes, trockenes Tuch.
- Versuchen Sie weder, die Lautsprecher zu modifizieren noch zu reparieren. Kontaktieren Sie einen qualifizierten YAMAHA-Kundendienst, wenn eine Reparatur erforderlich sein sollte. Das Gehäuse darf unter keinen Umständen geöffnet werden.
- **Eine sicher Aufstellung oder Installation liegt in der Verantwortung des Besitzers. YAMAHA kann keine Verantwortung für Unfälle oder Schäden übernehmen, die durch unsachgemäße Aufstellung oder falsches Anschließen der Lautsprecher verursacht werden.**

VORSICHTSHINWEISE FÜR DIE AUFSTELLUNG DER LAUTSPRECHER

Der Lautsprecher ist so konstruiert, dass sich sein Hauptgewicht in seinem oberen Bereich befindet; aus diesem Grunde ist er anfällig für ein Umkippen, wenn nicht die notwendige Sorgfalt bei der Absicherung seiner Stabilität aufgewandt wird. Falls der Lautsprecher umkippt, könnte dies zu einer Beschädigung des Lautsprechers oder zu Personenschäden (sogar mit Todesfolge) führen und/oder persönliches Eigentum könnte Schaden nehmen.

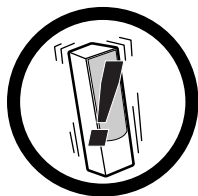

Zur sicheren und ordnungsgemäßen Verwendung des Lautsprechers:

- Stellen Sie den Lautsprecher an einem Ort auf, der solide, eben, glatt und niedrig (in Bezug auf den Boden) ist.
- Wenn Sie den Lautsprecher bewegen oder Gegenstände an seiner Seite anlehnen, achten Sie bitte darauf, dass Sie die Seite des Lautsprechers nicht anschieben oder Druck darauf ausüben.

- Setzen Sie sich nicht auf den Lautsprecher und platzieren Sie keinerlei Gegenstände darauf.

Vibrationen oder Stöße, die mit Erdbeben in Zusammenhang stehen, und andere Erscheinungen oder Aktivitäten könnten dazu führen, dass der Lautsprecher umfällt. Aus Sicherheitsgründen wird deshalb empfohlen, im Handel erhältliche Produkte zu verwenden, die die Stabilität des Lautsprechers erhöhen (beispielsweise Metallpasssen oder Ketten usw.).

Verwenden Sie die Stützen, die im Lieferumfang des Lautsprechers enthalten sind, um seine Stabilität zu erhöhen: Stellen Sie sicher, dass Sie die Stützen unabhängig davon, wo Sie den Lautsprecher letztendlich aufstellen möchten, in jedem Fall verwenden. Die Befestigung der im Lieferumfang des Lautsprechers enthaltenen Stützen verstärkt den Unterbau des Lautsprechers, damit er nicht so leicht umfallen kann. Nehmen Sie aber bitte zur Kenntnis, dass es auch bei einer Befestigung der Stützen keinerlei Garantie dafür gibt, dass der Lautsprecher nicht umfällt.

Zubehör

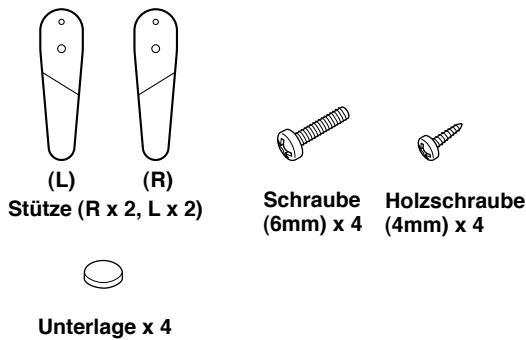

BEFESTIGUNG DER STÜTZEN

Utiliser les pieds d'enceinte afin d'augmenter la stabilité des enceintes lors de son positionnement.

Hinweis:

Die beiliegenden Stützen unterscheiden sich. Zwei Stützen sind für die rechte und die anderen für die linke Seite bestimmt. Befestigen Sie jede Stütze wie in der Abbildung unten gezeigt in der korrekten Position auf der Unterseite des Lautsprechers.

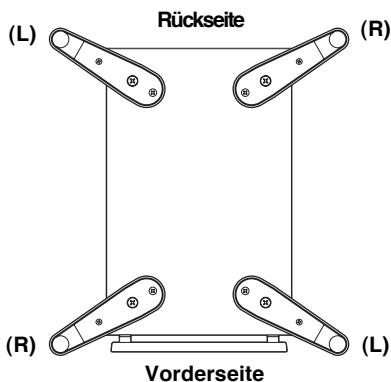

Ansicht von der Unterseite des Lautsprechers

Verwenden Sie die 8 spezifizierten Löcher im Unterbau des Lautsprechers.

Vorgehensweise:

- ① Passen Sie die 6 mm lange Schraube durch das große Loch an der Stütze und schrauben Sie sie in eines der äußeren Löcher auf dem Unterbau des Lautsprechers.
Ziehen Sie die Schraube zu diesem Zeitpunkt noch nicht fest an, damit die Stütze später noch ausgerichtet werden kann.
- ② Passen Sie die 4 mm lange Holzschraube durch das andere Loch an der Stütze und schrauben Sie sie in das Loch auf dem Unterbau des Lautsprechers.
- ③ Ziehen Sie nun beide Schrauben fest an.
- ④ Befestigen Sie eine Unterlage auf der Unterseite des Endbereichs der Stütze.
- ⑤ Befestigen Sie auf dieselbe Weise die anderen Stützen an den anderen Ecken des Lautsprecher-Unterbaus und überzeugen Sie sich davon, dass alle 4 Stützen sicher befestigt sind.

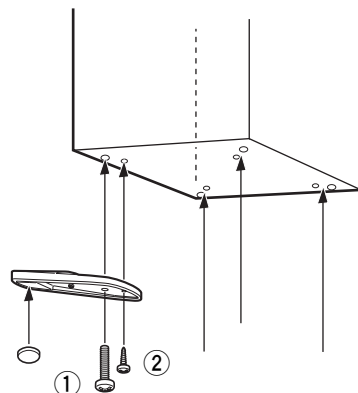

Hinweis:

Achten Sie darauf, dass Sie keinen Druck auf die Seite des Lautsprechers ausüben; anderenfalls könnte der Lautsprecher umfallen, was unter Umständen eine Beschädigung des Lautsprechers oder auch Personenschäden zur Folge haben könnte.

ANSCHLUSS AN DEN VERSTÄRKER

Dieses Lautsprechersystem ist für Standardanschlüsse und Doppelkabelanschlüsse geeignet. Vergewissern Sie sich, dass der Verstärker ausgeschaltet ist, bevor Sie die Anschlüsse durchführen.

■ ANSCHLÜSSE

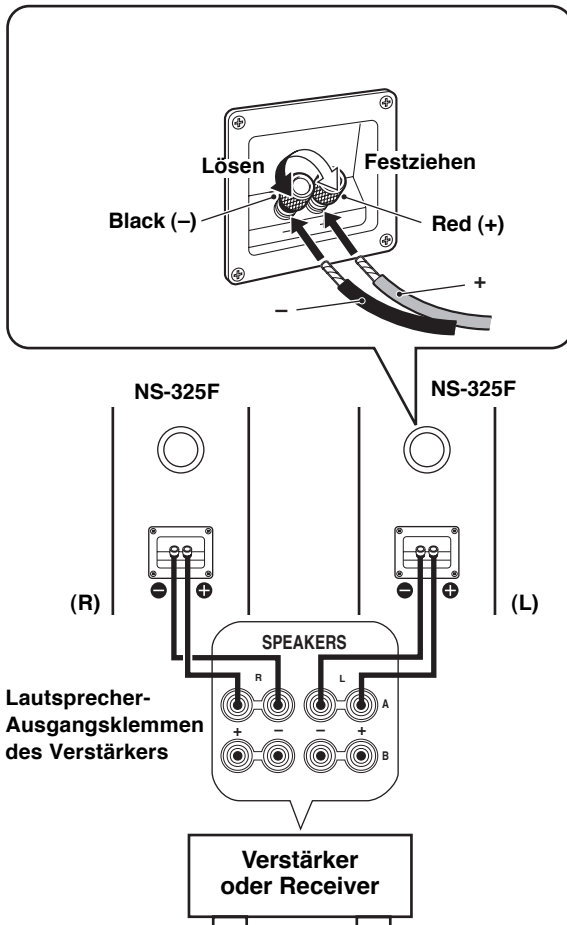

- Die Lautsprecherkabel mit den Eingangssignal-Anschlussklemmen an der Rückseite des Lautsprechers und den Lautsprecher-Ausgangsanschlüssen des Verstärkers (oder Receivers) verbinden.
- Die (+)-Anschlüsse am Verstärker (oder Receiver) und Lautsprecher mit der einen kableseite anschließen. Die (-)-Anschlüsse an beiden Komponenten mit der anderen Kableseite anschließen.
- Einen der Lautsprecher mit dem linken Anschluss (durch L markiert) des Verstärker anschließen, dann den anderen Lautsprecher an die mit (durch R markiert) gekennzeichneten Anschlüsse anschließen, wobei unbedingt darauf geachtet werden muss, dass die Polarität nicht vertauscht wird (+, -). Falls ein Lautsprecher mit umgekehrter Polarität angeschlossen wird, wirkt die Tonwiedergabe unnatürlich und kraftlos.

Anschluss:

- ① Lösen Sie den Knopf.
- ② Entfernen Sie den Isolierungsmantel am Ende der einzelnen Lautsprecherkabel, indem Sie den Mantel abdrehen.

Richtig **Falsch**

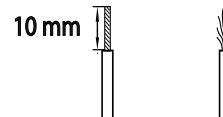

- ③ Führen Sie den bloßen Draht ein.
- ④ Ziehen Sie den Knopf wieder an und sichern Sie das Kabel. Ziehen Sie leicht am Kabel, um zu kontrollieren, ob das Kabel fest angeschlossen ist.

Hinweis:

Die bloßen Lautsprecherdrähte dürfen nicht miteinander in Berührung kommen, da dies den Lautsprecher oder den Verstärker oder auch beides beschädigen könnte.

Bei Verwendung eines Bananensteckers

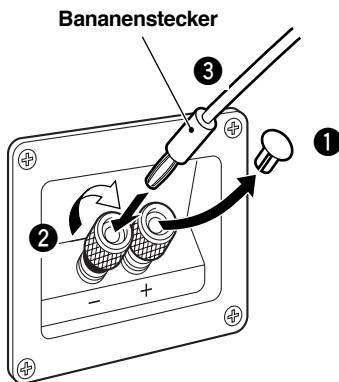

- ① Entfernen Sie die Abdeckung, indem Sie es in Ihre Richtung ziehen.
- ② Ziehen Sie den Anschlussknopf fest.
- ③ Stecken Sie einfach den Bananenstecker in den Anschluss.

AUFSTELLEN DER LAUTSPRECHER

■ Verwendung als 2-Kanal-Stereolautsprecher

Wenn die Lautsprecher in Richtung Hörposition leicht angewinkelt aufgestellt werden, wird ein besseres Stereo-Klangbild erhalten.

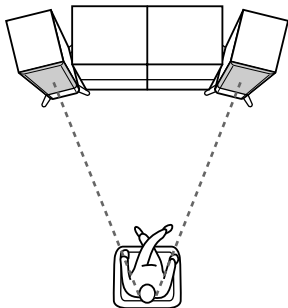

■ Verwendung als Frontlautsprecher innerhalb eines Mehrkanal-Systems

Stellen Sie die Lautsprecher auf beiden Seiten des Fernsehgerätes auf. Die Position der Lautsprecher ist hier von großer Wichtigkeit, da dies auf die Gesamt-Tonqualität des Mehrkanal-Systems einen entscheidenden Einfluss hat. Stellen Sie die Lautsprecher je nach Hörposition anhand der im Lieferumfang des Verstärkers enthaltenen Bedienungsanleitung auf.

NS-325F
Front-
Lautsprecher

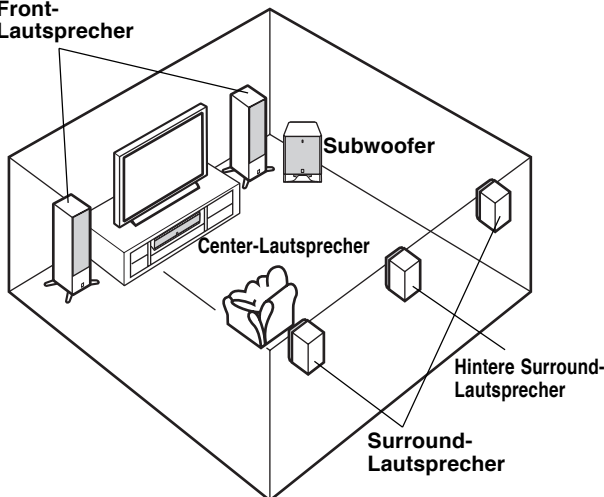

Hinweis:

Dieser Lautsprecher ist magnetisch abgeschirmt; trotzdem können Bildstörungen auftreten, wenn er zu nahe an einem Fernseher aufgestellt wird. Sollte dies passieren, vergrößern Sie bitte den Abstand zwischen Lautsprecher und Fernseher.

ABNEHMEN DER VORDEREN ABDECKUNG

Die vordere Abdeckung ist an sechs Stellen am Gehäuse befestigt und kann auf Wunsch abgenommen werden. Fassen Sie die Abdeckung zum Abnehmen an beiden Seiten an und ziehen Sie sie in Ihre Richtung vom Lautsprecher ab. Zur Wiederbefestigung müssen Sie die sechs Löcher auf der Innenfläche der Abdeckung an den sechs entsprechenden Stiften am Lautsprecher ausrichten und die Abdeckung dann sanft in Position schieben.

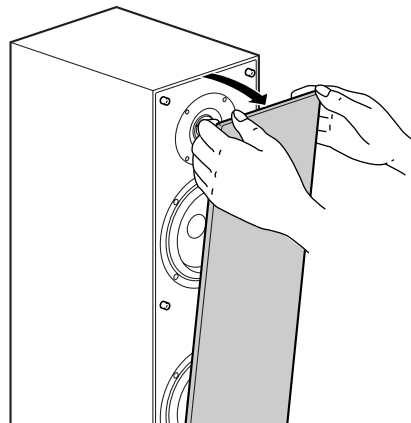

Hinweis:

Achten Sie bei abgenommener Abdeckung darauf, dass die Lautsprecher nicht mit bloßen Händen berührt oder beim Hantieren mit Werkzeugen beschädigt werden.

TECHNISCHE DATEN

Typ	2-Wege-Bassreflex-Lautsprechersystem
	Magnetisch abgeschirmt
Treiber	13 cm Konus-Tieftöner
	3 cm Dome-Hochtöner
Impedanz	6 Ω
Frequenzgang	40 Hz to 50 kHz (-10dB)
Nominale Eingangsleistung	50 W
Maximale Belastbarkeit	200 W
Empfindlichkeit	88 dB/2.83 V/m
Überschneidungsfrequenz	2.5 kHz
Abmessungen (B x H x T) (mit dem Ständer)	
.....	304 x 984 x 326 mm
Gewicht	16 kg

- Technische Daten können infolge von Produktverbesserungen ohne Ankündigung geändert werden.
- Vorsicht ist geboten, damit die Eingangs-Leistungswerte, auf die oben hingewiesen worden ist, nicht überschritten werden.

**YAMAHA****MANUAL DE INSTRUCCIONES**

NS-325F

Sistema de altavoces

Gracias por haber escogido este sistema de altavoces YAMAHA NS-325F.

PRECAUCIÓN

Antes de utilizar el altavoz lea lo siguiente.

- Lea cuidadosamente este manual para obtener el mejor rendimiento posible. Manténgalo en un lugar seguro para utilizarlo como referencia en el futuro.
- Instale el altavoz en un lugar fresco, seco y limpio, –alejado de ventanas, aparatos que produzcan calor, lugares con muchas vibraciones, polvo, humedad o frío. Evite aparatos que causen ruidos de zumbido (transformadores y motores). Para evitar incendios o descargas eléctricas, no exponga el altavoz a la lluvia o al agua.
- Para evitar que el exterior no deforme o decolore, no instale el altavoz donde quede expuesto a los rayos del sol o humedad excesiva.
- No colocar los siguientes objetos en el altavoz:
 Vidrio, porcelana, etc.
 Si el vidrio, etc. se cae por la vibración y rompe, puede provocar heridas.
 Una vela encendida, etc.
 Si la vela se cae por la vibración puede provocar un incendio y heridas.
 Un recipiente con agua
 Si el recipiente se cae por la vibración y el agua se derrama puede provocar un daño en el altavoz y/o puede recibir una descarga eléctrica.
- No coloque el altavoz en un lugar donde puedan caer objetos extraños como gotas de agua. Podría causarse un incendio, daños a el altavoz, y/o lesiones personales.
- No instale el altavoz en un lugar donde pueda golpearse y caerse o pueda recibir el impacto de un objeto que caiga encima. Un lugar estable también producirán sonidos mejores.
- Si se instala el altavoz en el mismo estante o mueble que el giradiscos puede provocar una realimentación del sonido.
- No ponga nunca la mano ni ningún objeto extraño en el puerto situado en la parte trasera del altavoz, ya que podría ocasionar lesiones personales o el altavoz podría resultar dañado.
- Cuando mueva el altavoz, no sujete el puerto ya que podría causar lesiones personales y/o el altavoz podría resultar dañado.
- Si se nota una distorsión del sonido, baje el control de volumen del amplificador. No permita que su amplificador entre en "corte". Esto puede dañar el altavoz.
- Cuando utilice un amplificador con una potencia de salida nominal más alta que la potencia de entrada nominal de el altavoz, debe tener cuidado para no superar la entrada máxima de los altavoces.
- No limpie el altavoz con disolventes químicos porque podría dañarse el acabado. Utilice para la limpieza un paño limpio y seco.
- No intente modificar ni arreglar el altavoz. Póngase en contacto con el personal del servicio técnico de YAMAHA cuando necesite sus servicios. En ningún caso deberá abrirse la caja.
- **La instalación en un lugar seguro es responsabilidad del propietario.**
YAMAHA no se hace responsable por ningún accidente provocado por una instalación incorrecta del altavoz.

Español

PRECAUCIONES EN LA UBICACIÓN DE LOS ALTAVOCES

El altavoz fue construido con la mayoría de su peso localizado en la parte superior, y es por esto susceptible a caerse si no se tiene el cuidado adecuado para asegurar su estabilidad. Si el altavoz se cae, se puede dañar o puede ser la causa de lesiones (o hasta la muerte) a personas y/o daños a propiedades personales.

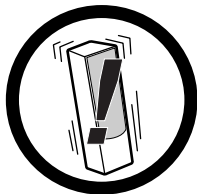

Para un uso seguro y adecuado del altavoz:

- Coloque el altavoz en una ubicación que sea sólida, nivelada, lisa y baja (con respecto al piso).
- No empuje o aplique presión a los lados de los altavoces cuando los mueva, o apoye objetos sobre los costados de estos.
- No se siente ni coloque objetos en la parte superior del altavoz.

Vibraciones o sacudidas asociadas con terremotos y otros fenómenos o actividades pueden causar que el altavoz se caiga. Por razones de seguridad, se recomienda utilizar productos disponibles en el comercio que incrementan la estabilidad del altavoz (adaptadores de metal o cadenas, etc.).

Utilice los soportes incluidos con el altavoz para incrementar la estabilidad:

Asegúrese de utilizar los soportes independientemente de donde esté posicionado el altavoz. La fijación de los soportes incluidos con el altavoz refuerza la base del mismo para que no se caiga.

Por favor tenga la precaución de que aún cuando los soportes están conectados, esto no garantiza que el altavoz no se caerán.

Accesorios

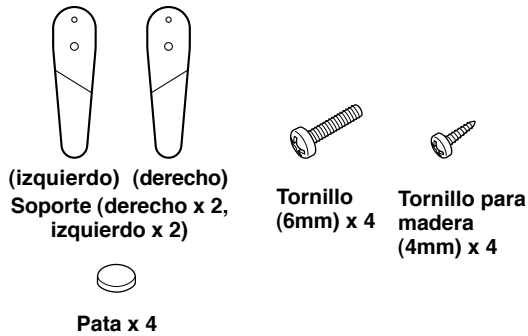

FIJACIÓN DE LOS SOPORTES

Cuando coloque los altavoces, asegúrese de utilizar los soportes para incrementar la estabilidad.

Nota:

Los soportes suministrados son de dos tipos. Dos soportes son para el lado derecho y los otros son para el lado izquierdo. Coloque cada soporte en la posición correcta en la parte inferior del altavoz según la figura que aparece a continuación.

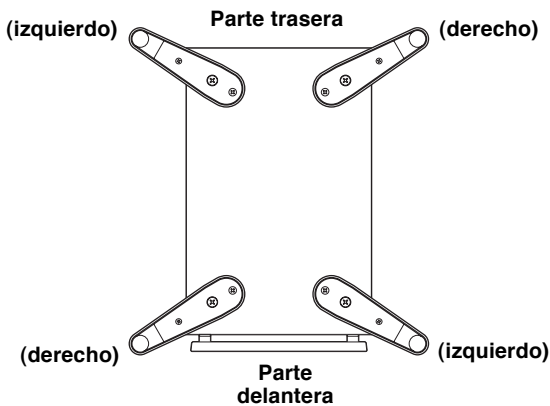

Vista desde la parte inferior del altavoz

Utilice los 8 agujeros especificados localizados en la base del altavoz.

Procedimiento:

- ① Coloque el tornillo de 6 mm a través del agujero grande en el soporte y atorníllelo dentro del altavoz en uno de los agujeros exteriores en la base del mismo. En ese momento, atorníllelo suavemente de tal forma que la base se puede mover.
- ② Coloque el tornillo para madera de 4 mm a través de otro agujero en el soporte y atorníllelo dentro de otro agujero en la base del altavoz.
- ③ Apriete ambos tornillos firmemente.
- ④ Fije una pata a la parte inferior de la porción final del soporte.
- ⑤ Fije los otros soportes a las otras esquinas de la base del altavoz en la misma forma y confirme que los 4 soportes se han fijado firmemente.

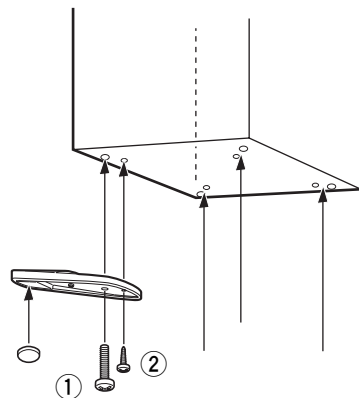

Nota:

Tenga cuidado de no aplicar fuerza a los lados del altavoz, de lo contrario el altavoz se puede caer causando daño a este o lesiones personales.

CONEXIONES CON EL AMPLIFICADOR

Este sistema de altavoces es apto para las conexiones estándar y de doble cable. Antes de realizar las conexiones, asegúrese de que el amplificador está apagado.

■ CONEXIONES

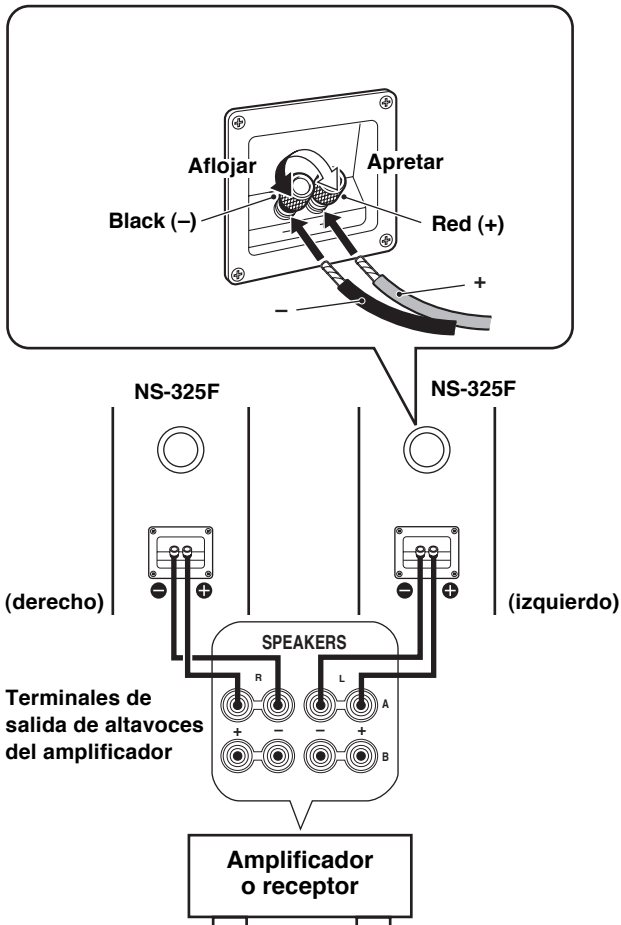

- Conecte las terminales de entrada tipo tornillo en la parte trasera de los altavoces a las terminales de salida de altavoz del amplificador (o receptor) con el cable de altavoz.
- Conecte los terminales (+) en el amplificador (o receptor) y los altavoces utilizando un lado del cable. Conecte los terminales (-) en ambos componentes utilizando el otro lado del cable.
- Conecte un altavoz a las terminales izquierdas (marcadas con la letra L) de su amplificador, y otro altavoz a las terminales derechas (marcadas con la letra R), asegúrese de no invertir las polaridades. (+, -). Si un altavoz se conecta con la polaridad invertida, el sonido no será natural y habrá ausencia de bajos.

Como conectar:

- ① Afloje el nudo.
- ② Remueva el recubrimiento aislante en los extremos de cada cable del altavoz torciendo este para retirarlo.

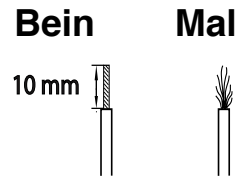

- ③ Inserte el cable pelado.
- ④ Apriete el nudo y fije los cables. Tire ligeramente de los cables en el terminal para verificar que está firmemente conectado.

Nota:

No deje que los cables pelados se toquen pues el altavoz o el amplificador o ambos se pueden dañar.

Cuando se utilice una clavija banana

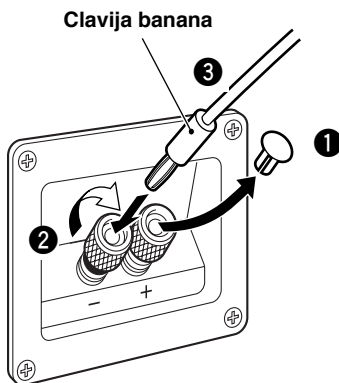

- ① Quite la tapa tirando de ella hacia usted.
- ② Apriete el nudo del terminal.
- ③ Inserte la clavija banana en el terminal.

SITUACIÓN DE LOS ALTAVOCES

■ Empleo como altavoces estéreo de 2 canales

Se obtendrán mejores imágenes estéreo cuando se ponen los altavoces un poco girados hacia los oyentes.

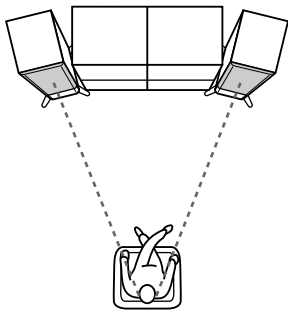

■ Utilización como altavoces delanteros en un sistema multicanal

Sitúe los altavoces a ambos lados del televisor. La situación de los altavoces es importante, porque controla toda la calidad del sonido en un sistema de canales múltiples. Sitúe los altavoces basándose en su posición de audición siguiendo los procedimientos del manual de instrucciones suministrado con su amplificador.

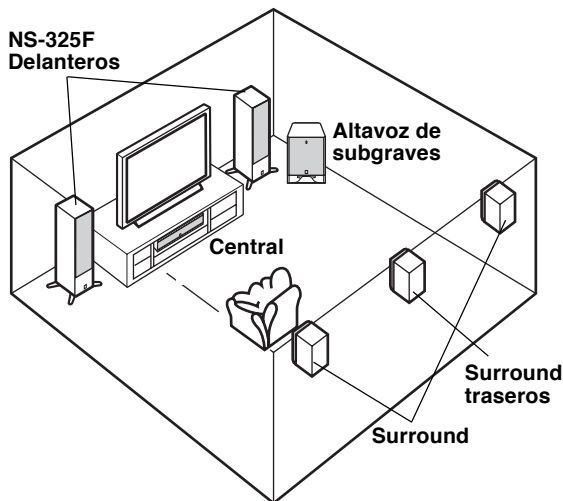

Nota:

Este altavoz presenta un diseño blindado magnéticamente, pero todavía es probable que al ubicarlo demasiado cerca a un equipo de televisión se pueda deteriorar el color de la imagen. Si esto sucede, mueva el altavoz lejos del equipo de televisión.

EXTRACCIÓN DE LA CUBIERTA FRONTAL

La cubierta frontal se fija a la caja acústica por seis puntos, y puede extraerse si así se desea. Para extraer la cubierta, tómla por ambos lados y tire de la misma lentamente recto hacia adelante para separarla del altavoz. Para colocarla, alinee los seis apéndices en el altavoz con los seis orificios correspondientes en la superficie interior de la cubierta y empújela con cuidado.

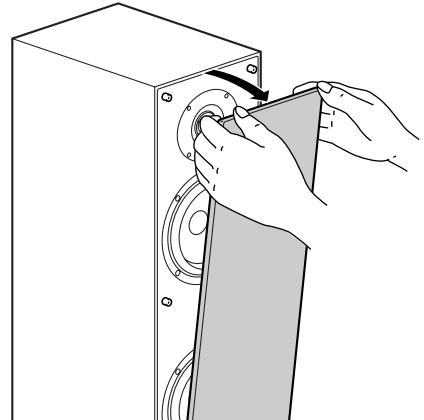

Nota:

Cuando se extraiga la cubierta, tenga cuidado de no tocar la parte vibrante de los altavoces con las manos ni de ejercer fuerza excesiva con herramientas.

ESPECIFICACIONES

Tipo	Sistema de altavoz reflejo de grave de 2 vías
	Tipo de blindaje magnético
Controlador	Woofers de cono de 13 cm
	Bafle de agudos con bóveda de 3 cm
Impedancia	6 Ω
Respuesta de frecuencia	40 Hz to 50 kHz (-10dB)
Potencia de entrada nominal	50 W
Potencia máxima de entrada	200 W
Sensibilidad	88 dB/2.83 V/m
Frecuencia cruzada	2.5 kHz
Dimensiones (Ancho x Alto x Prof) (con el soporte)	
	304 x 984 x 326 mm
Peso	16 kg

- Especificaciones sujetas a cambios sin previo aviso debido a las modificaciones del producto.
- Deberá asegurarse de no exceder los valores de potencia indicados anteriormente□.

多谢您选择 YAMAHA NS-325HX 扬声器系统。

注意事项

操作本装置前敬请阅读。

- 为了得到最好的操作，请仔细阅读本使用说明书。请妥善保存本说明书，以备以后查阅。
- 请在凉爽、干燥、清洁的地方安装本装置。应远离窗口、热源，避免在振动过大、灰尘过多、湿气过重和温度过低的地方使用，以及远离噪声声源（变压器及马达）。为了避免火灾或电击的危险，请勿将本装置暴露于雨水或湿气中。
- 为了避免外壳翘曲或褪色，不要将扬声器置于直射日光之下或过于潮湿的环境。
- 在本机之上，请不要堆放以下物品：
玻璃、陶瓷等。
如果玻璃等因振动而倒下和打碎，有可能使人体受到伤害。
燃烧的蜡烛等。
如果蜡烛因振动而倒下，有可能引起火灾和使人体受到伤害。
装有水的容器。
如果容器因振动而倒下或水溢出来，有可能使装置受到损坏，并引起触电。
- 请勿将本装置放置在有异物例如水滴落下的地方，否则可能导致火灾，破坏装置和/或使人体受到伤害。
- 不要把扬声器放置在有可能被撞翻或被其他落体击中的地方。安定的放置场所是好音质的必需条件。
- 将扬声器放置于同一架子或台子之上，以便唱片转盘效果的反馈。
- 不要将手臂或其他异物放置在扬声器前方的出声口，因为这样会造成人身伤害和/或损坏扬声器。
- 当移动本装置时，不可手抓风门，否则可能使人体受到伤害和/或破坏装置。
- 一旦出现声音失真，应立即降低放大器的音量。不可使放大器进入“限幅”范围。否则，扬声器系统就会损坏。
- 当所使用的放大器的额定功率大于扬声器系统的标称输出功率时，必需保证放大器的输出功率不大于扬声器系统的最大输出功率。
- 不要使用化学溶剂清洗扬声器，以免损坏其表面涂层。请使用清洁的干布匹。
- 不要试图改装或修理扬声器。如果需要服务，请与 YAMAHA 的服务人员联系。任何时候都不要打开壳体。
- 安全的放置和安装是用户自己应负的责任。YAMAHA 对于扬声器的不妥当放置和安装所引起的事故不负任何责任。

安放时的注意事项

本扬声器的结构特点是重量聚集在顶部。所以，如果缺乏必要的平衡措施就很容易翻倒。如果翻倒，则首先会损坏扬声器自身，也可能造成人员的伤害（甚至死亡）和/或其他财产的损失。

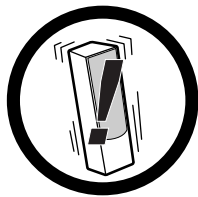

为了安全而妥当地放置扬声器：

- 扬声器安放的地点必须稳固、水平、平整，而且低（相对于地板）。
- 在移动扬声器时不要在其侧面施加压力，也不能将其他物品斜靠扬声器侧面放置。
- 不要坐在扬声器的顶部，也不要在其顶部放置其他物品。
- 不要去掉扬声器附带的支架等，因为这样会导致扬声器脱落，从而造成严重事故。

地震以及其他现象或活动造成的震动和摇晃会导致扬声器脱落。为了安全的缘故，建议使用市面出售的某些产品（金属紧固件或链条等）以加强扬声器的稳定性。

使用附带的支架以增加扬声器的稳定性：

不管扬声器放置在什么地方，请一定是用支架。使用附带的支架可以加强扬声器的底部以免跌倒。但是，必须注意，即使使用了支架，也不能保证扬声器绝对不会跌倒。

附带的零部件

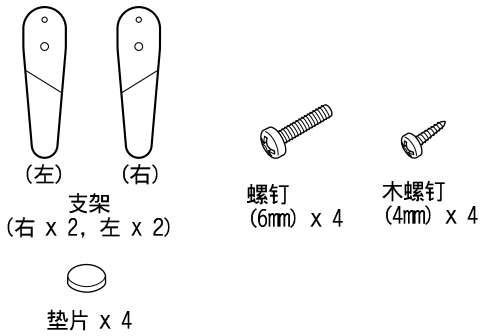

安装支架

在放置扬声器时，请一定使用支架以增加稳定性。

注意：

附带的支架有两种类型。有两个支架是右侧的；而另外两个是左侧的。请根据下图，将支架安装在正确的位置。

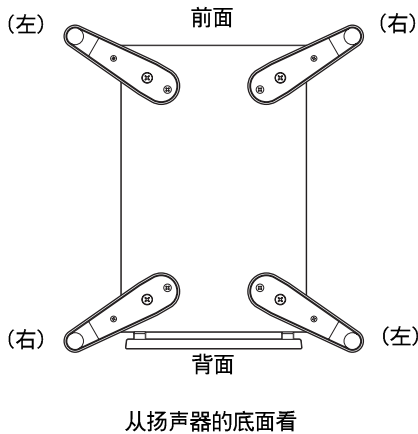

使用扬声器底部的8个特定的孔。

步骤：

- ① 将6mm的螺钉穿过支架上的大孔，将其旋入扬声器底部偏外的孔之中的一个。此时，不要将螺钉拧紧，保证支架可以运动。
- ② 将4mm的木螺钉穿过支架上的另一个孔，将其旋入扬声器底部的另一个孔。
- ③ 将两个螺钉拧紧。
- ④ 当在支架的端部粘贴一个垫片。
- ⑤ 当以同样的方法，将另一个支架固定到扬声器底部的另一角。最后检查4个支架是否固定牢靠。

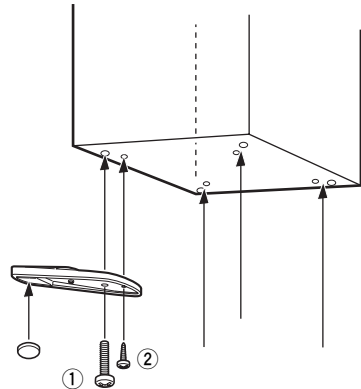

注意：

请注意，不能在扬声器侧面施力，这样会造成扬声器翻倒，损坏扬声器或造成人身伤害。

与放大器相连接

在连接之前，请首先关闭放大器电源。

■ 连接

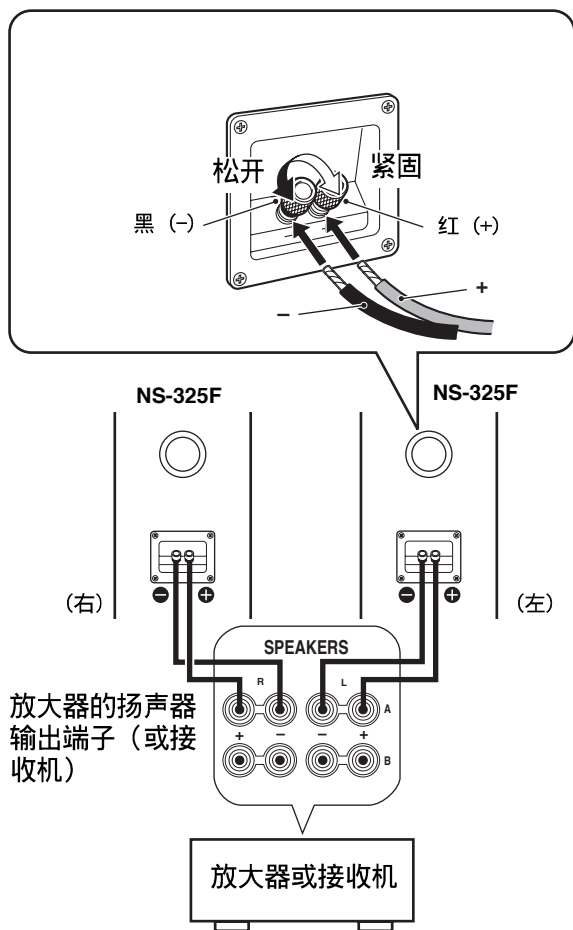

- 使用扬声器连接缆线，连接扬声器背部的螺旋式输入端子与放大器上的扬声器输出端子。
- 扬声器侧的及放大器（或接收机）侧的正极端子(+)，必需用缆线的同一侧的一根线连接；另一对负极端子(-)要用缆线的另一侧的一根线连接。
- 将一只扬声器连接到放大器的左侧(标有 L 字样)端子；将另一只扬声器连接到放大器的右侧(标有 R 字样)端子。请注意不要将极性(+, -)接错。如果一只扬声器的极性接错，则声音听起来就不自然，并且缺乏低音。

如何连接：

- ① 松开旋柄。
- ② 插入裸线。[剥除或拧掉各扬声器导线端部的绝缘皮。]

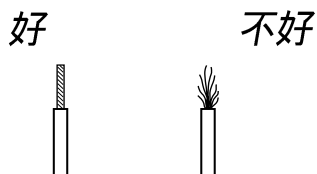

- ③ 拧紧旋柄，紧固导线。
- ④ 轻拉端子附近的导线，确认连接是否牢靠。

注意：

不要使缆线裸露的部分互相接触，因为这样会损坏扬声器或/和放大器。

当使用香蕉插头时

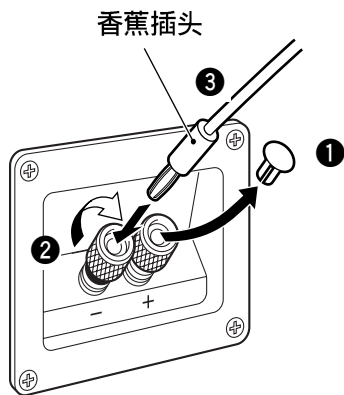

- ① 将盖子朝向您的方向拔出。
- ② 拧紧端子的旋柄。
- ③ 将香蕉插头插入。

安放扬声器

■ 使用 2 通道立体扬声器

如果将扬声器朝向听音者稍微倾斜，则会得到更好的音响效果。

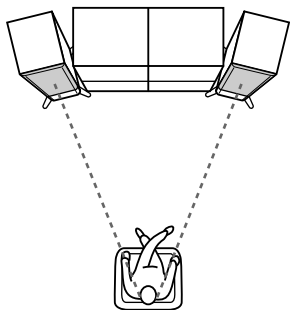

■ 在多通道系统中使用主扬声器

将扬声器置于电视机的两侧。扬声器的位置非常重要，因为它制约整个多通道扬声器系统的音响质量。根据您的听音位置安放扬声器，具体细节可以参考您的放大器的用户使用说明书。

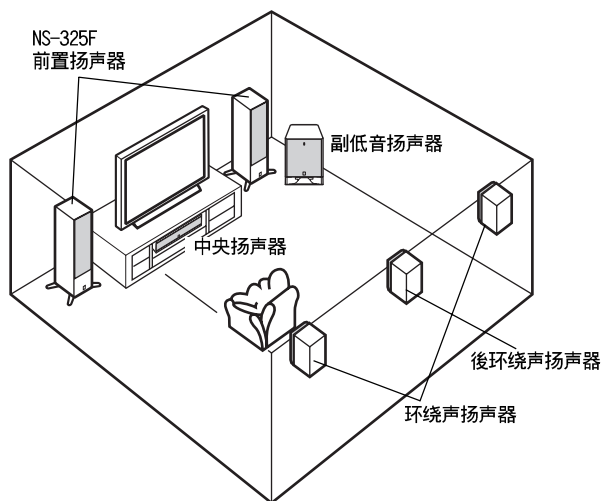

注意

本扬声器具有磁屏蔽设计，但是，将其过分靠近电视机放置时，可能会影响图像的颜色或产生蜂鸣噪音。如果产生上述现象，请将本扬声器远离电视机放置。

装上前盖

扬声器和前盖分别装箱。重新安装时，将前罩上的凸片与扬声器上的 6 个孔对准，轻轻推压。用手握住两边，向扬声器外侧正前方缓慢拖拉，就可以去除前罩。

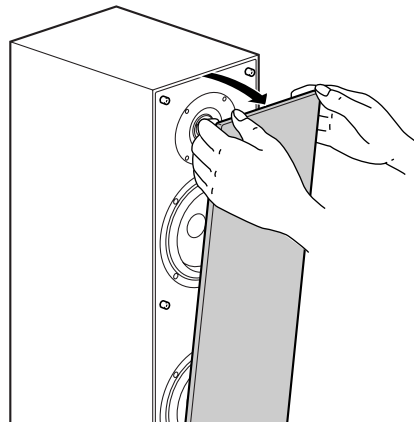

注意

当前罩去除后，请不要用手触摸扬声器或用工具对其施加额外的作用力。

规格

类型	2-路低音反射扬声器系统磁屏蔽型
驱动器	13 厘米圆锥超低音扬声器 × 2 波导喇叭 3 厘米圆顶高音扬声器
阻抗	6 欧姆
频率响应	40 Hz - 50 kHz (-10dB)
标称输入功率	50 瓦
最大输入功率	200 瓦
灵敏度	88 dB/2.83 V/m
交差频率	2.5 kHz
外形尺寸(宽 × 高 × 长)(包括支架)	304 x 984 x 326 mm
重量	16 kg

- 因为产品改良的缘故，规格可能时有变更，恕不另行通知。
- 请注意输入功率不可超过上述规格。



This product mainly uses lead-free solder.
Cet appareil utilise principalement de la soudure sans plomb.
Dieses Produkt verwendet hauptsächlich bleifreies Lot.
Este producto utiliza principalmente soldadura sin plomo.
本产品主要使用无铅焊料。

© 2005 YAMAHA CORPORATION All rights reserved.

YAMAHA ELECTRONICS CORPORATION, USA 6660 ORANGETHORPE AVE., BUENA PARK, CALIF. 90620, U.S.A.
YAMAHA CANADA MUSIC LTD. 135 MILNER AVE., SCARBOROUGH, ONTARIO M1S 3R1, CANADA
YAMAHA ELECTRONIK EUROPA G.m.b.H. SIEMENSSTR. 22-34, 25462 RELINGEN BEI HAMBURG, GERMANY
YAMAHA ELECTRONIQUE FRANCE S.A. RUE AMBROISE CROIZAT BP70 CROISSY-BEAUBOURG 77312 MARNE-LA-VALLEE CEDEX02, FRANCE
YAMAHA ELECTRONICS (UK) LTD. YAMAHA HOUSE, 200 RICKMANSWORTH ROAD WATFORD, HERTS WD18 7GQ, ENGLAND
YAMAHA SCANDINAVIA A.B. J A WETTERGRENS GATA 1, BOX 30053, 400 43 VÄSTRA FRÖLUNDA, SWEDEN
YAMAHA MUSIC AUSTRALIA PTY, LTD. 17-33 MARKET ST., SOUTH MELBOURNE, 3205 VIC., AUSTRALIA

YAMAHA CORPORATION

Printed in Indonesia C WF63810