

# *HTR-6140*

---

*AV Receiver*

*Ampli-tuner audio-vidéo*

OWNER'S MANUAL  
MODE D'EMPLOI  
BEDIENUNGSANLEITUNG  
BRUKSANVISNING  
GEBRUIKSAANWIJZING  
ИНСТРУКЦИЯ ПО ЭКСПЛУАТАЦИИ

# Caution: Read this before operating your unit.

- 1 To assure the finest performance, please read this manual carefully. Keep it in a safe place for future reference.
- 2 Install this sound system in a well ventilated, cool, dry, clean place – away from direct sunlight, heat sources, vibration, dust, moisture, and/or cold. Allow ventilation space of at least 30 cm on the top, 20 cm on the left and right, and 20 cm on the back of this unit.
- 3 Locate this unit away from other electrical appliances, motors, or transformers to avoid humming sounds.
- 4 Do not expose this unit to sudden temperature changes from cold to hot, and do not locate this unit in a environment with high humidity (i.e. a room with a humidifier) to prevent condensation inside this unit, which may cause an electrical shock, fire, damage to this unit, and/or personal injury.
- 5 Avoid installing this unit where foreign object may fall onto this unit and/or this unit may be exposed to liquid dripping or splashing. On the top of this unit, do not place:
  - other components, as they may cause damage and/or discoloration on the surface of this unit.
  - burning objects (i.e. candles), as they may cause fire, damage to this unit, and/or personal injury.
  - containers with liquid in them, as they may fall and liquid may cause electrical shock to the user and/or damage to this unit.
- 6 Do not cover this unit with a newspaper, tablecloth, curtain, etc. in order not to obstruct heat radiation. If the temperature inside this unit rises, it may cause fire, damage to this unit, and/or personal injury.
- 7 Do not plug in this unit to a wall outlet until all connections are complete.
- 8 Do not operate this unit upside-down. It may overheat, possibly causing damage.
- 9 Do not use force on switches, knobs and/or cords.
- 10 When disconnecting the power cable from the wall outlet, grasp the plug; do not pull the cord.
- 11 Do not clean this unit with chemical solvents; this might damage the finish. Use a clean, dry cloth.
- 12 Only voltage specified on this unit must be used. Using this unit with a higher voltage than specified is dangerous and may cause fire, damage to this unit, and/or personal injury. Yamaha will not be held responsible for any damage resulting from use of this unit with a voltage other than specified.
- 13 To prevent damage by lightning, keep the power cord and outdoor antennas disconnected from a wall outlet or the unit during a lightning storm.
- 14 Do not attempt to modify or fix this unit. Contact qualified Yamaha service personnel when any service is needed. The cabinet should never be opened for any reasons.
- 15 When not planning to use this unit for long periods of time (i.e. vacation), disconnect the AC power plug from the wall outlet.
- 16 Install this unit near the AC outlet and where the AC power plug can be reached easily.
- 17 Be sure to read the “Troubleshooting” section on common operating errors before concluding that this unit is faulty.
- 18 Before moving this unit, press **ⓐSTANDBY/ON** to set this unit in the standby mode, and disconnect the AC power plug from the wall outlet.
- 19 **VOLTAGE SELECTOR** (Asia and General models only)  
The **VOLTAGE SELECTOR** on the rear panel of this unit must be set for your local main voltage **BEFORE** plugging into the AC wall outlet. Voltages are:  
Asia model ..... 220/230–240 V AC, 50/60 Hz  
General model ..... 110/120/220/230–240 V AC, 50/60 Hz

- 20 Excessive sound pressure from earphones and headphones can cause hearing loss.
- 21 The batteries shall not be exposed to excessive heat such as sunshine, fire or the like.

## WARNING

TO REDUCE THE RISK OF FIRE OR ELECTRIC SHOCK, DO NOT EXPOSE THIS UNIT TO RAIN OR MOISTURE.

This unit is not disconnected from the AC power source as long as it is connected to the wall outlet, even if this unit itself is turned off by **ⓐSTANDBY/ON**. This state is called the standby mode. In this state, this unit is designed to consume a very small quantity of power.

## ■ For U.K. customers

If the socket outlets in the home are not suitable for the plug supplied with this appliance, it should be cut off and an appropriate 3 pin plug fitted. For details, refer to the instructions described below.

## Note

The plug severed from the mains lead must be destroyed, as a plug with bared flexible cord is hazardous if engaged in a live socket outlet.

## ■ Special Instructions for U.K. Model

## IMPORTANT

THE WIRES IN MAINS LEAD ARE COLOURED IN ACCORDANCE WITH THE FOLLOWING CODE:

Blue: NEUTRAL

Brown: LIVE

As the colours of the wires in the mains lead of this apparatus may not correspond with the coloured markings identifying the terminals in your plug, proceed as follows:

The wire which is coloured BLUE must be connected to the terminal which is marked with the letter N or coloured BLACK. The wire which is coloured BROWN must be connected to the terminal which is marked with the letter L or coloured RED.

Making sure that neither core is connected to the earth terminal of the three pin plug.



This symbol mark is according to the EU directive 2002/96/EC.

This symbol mark means that electrical and electronic equipment, at their end-of-life, should be disposed of separately from your household waste. Please act according to your local rules and do not dispose of your old products with your normal household waste.

# Contents

## INTRODUCTION

<b>Features</b> .....	2
<b>Getting started</b> .....	3
<b>Quick start guide</b> .....	4
Preparation: Check the items .....	4
Step 1: Set up your speakers .....	5
Step 2: Connect your DVD player and other components .....	6
Step 3: Press SCENE 1 button .....	7
What do you want to do with this unit? .....	8

## PREPARATION

<b>Connections</b> .....	9
Rear panel .....	9
Placing speakers .....	10
Connecting speakers .....	11
Information on jacks and cable plugs .....	13
Information on HDMI™ .....	14
Audio and video signal flow .....	14
Connecting video components .....	15
Connecting other components .....	16
Connecting audio components .....	18
Connecting a Yamaha iPod™ universal dock or Bluetooth™ adapter .....	19
Using the VIDEO AUX jacks on the front panel ....	19
Connecting the FM and AM antennas .....	20
Connecting the power cable .....	20
Turning on and off the power .....	21
Front panel display .....	22
<b>Optimizing the speaker setting for your listening room</b> .....	24
Using AUTO SETUP .....	24

## BASIC OPERATION

<b>Selecting the SCENE templates</b> .....	28
Selecting the desired SCENE template .....	28
Creating your original SCENE templates .....	31
Using remote control on the SCENE feature .....	32
<b>Playback</b> .....	33
Basic operations .....	33
Selecting audio input jacks (AUDIO SELECT) .....	34
Selecting the MULTI CH INPUT component .....	34
Displaying the current status of this unit on a video monitor .....	35
Using your headphones .....	35
Muting the audio output .....	35
Playing video sources in the background of an audio source .....	36
Displaying the input source information .....	36
Using the sleep timer .....	37
<b>Sound field programs</b> .....	38
Sound field program descriptions .....	38
<b>Using audio features</b> .....	41
Enjoying high quality sound .....	41
Adjusting the tonal quality .....	41
Adjusting the speaker level .....	41
Selecting the night listening mode .....	42
<b>FM/AM tuning</b> .....	43
Automatic tuning .....	43
Manual tuning .....	43
Automatic preset tuning .....	44
Manual preset tuning .....	44
Selecting preset stations .....	45
Exchanging preset station .....	45

<b>Radio Data System tuning (Europe and Russia models only)</b> .....	46
Displaying the Radio Data System information .....	46
Selecting the Radio Data System program type (PTY SEEK mode) .....	47
Using the enhanced other networks (EON) data service .....	48
<b>Using a USB memory device or a USB portable audio player</b> .....	49
Playback operation .....	49
<b>Using iPod™</b> .....	51
Controlling iPod™ .....	51
<b>Using Bluetooth™ components</b> .....	53
Pairing the Bluetooth™ adapter and your Bluetooth™ component .....	53
Playback of the Bluetooth™ component .....	53
<b>Recording</b> .....	54

## ADVANCED OPERATION

<b>SET MENU</b> .....	55
Using SET MENU .....	56
1 SOUND MENU .....	57
2 INPUT MENU .....	62
3 OPTION MENU .....	64
<b>Remote control features</b> .....	67
Controlling this unit, a TV, or other components ....	67
Setting remote control codes .....	69
<b>Advanced setup</b> .....	70

## ADDITIONAL INFORMATION

<b>Troubleshooting</b> .....	71
<b>Glossary</b> .....	81
<b>Specifications</b> .....	83
<b>Index</b> .....	84

## APPENDIX

### (at the end of this manual)

<b>Front panel</b> .....	i
<b>Remote control</b> .....	ii
<b>List of remote control codes</b> .....	iii

### About this manual

- \* indicates a tip for your operation.
- Some operations can be performed by using either the buttons on the front panel or the ones on the remote control. In case the button names differ between the front panel and the remote control, the button name on the remote control is given in parentheses.
- This manual is printed prior to production. Design and specifications are subject to change in part as a result of improvements, etc. In case of differences between the manual and product, the product has priority.
- "SPEAKERS" or "DVD" (example) indicates the name of the parts on the front panel or the remote control. Refer to the attached sheet or the pages at the end of this manual for the information about each position of the parts.
- The symbol "123" with page number(s) indicates the corresponding reference page(s).

INTRODUCTION

PREPARATION

BASIC OPERATION

ADVANCED OPERATION

ADDITIONAL INFORMATION

APPENDIX

English

# Features

## Built-in 5-channel power amplifier

- ◆ Minimum RMS output power  
[U.S.A. and Canada models]  
(1 kHz, 0.9% THD, 8 Ω)  
105 W/ch  
[Other models]  
(1 kHz, 0.9% THD, 6 Ω)  
105 W/ch

## SCENE select function

- ◆ Preset SCENE templates for various situations
- ◆ SCENE template customizing capability

## Decoders and DSP circuits

- ◆ Proprietary Yamaha technology for the creation of multi-channel surround sound
- ◆ Compressed Music Enhancer mode
- ◆ Dolby Digital decoder
- ◆ Dolby Pro Logic/Dolby Pro Logic II decoder
- ◆ DTS decoder
- ◆ Virtual CINEMA DSP
- ◆ SILENT CINEMA™

## Radio tuners

- ◆ FM/AM tuning capability
- ◆ Radio Data System capability (Europe model only)



Manufactured under license from Dolby Laboratories.

"Dolby", "Pro Logic", and the double-D symbol are trademarks of Dolby Laboratories.

SILENT™  
CINEMA

"SILENT CINEMA" is a trademark of Yamaha Corporation.

## iPod™

"iPod" is a trademark of Apple, Inc., registered in the U.S. and other countries.

## HDMI (High-Definition Multimedia Interface)

- ◆ HDMI interface for standard, enhanced or high-definition video (includes 1080p video signal transmission) as well as multi-channel digital audio

## DOCK terminal

- ◆ DOCK terminal to connect a Yamaha iPod universal dock (such as YDS-10, sold separately) or Bluetooth adapter (such as YBA-10, sold separately)

## USB features

- ◆ USB port to connect a USB memory device or a USB portable audio player
- ◆ MP3, WMA and WAV capability

## Other features

- ◆ YPAO (Yamaha Parametric Room Acoustic Optimizer) for automatic speaker setup
- ◆ 192-kHz/24-bit D/A converter
- ◆ DIRECT mode for high quality sound for all sources
- ◆ 6 additional input jacks for discrete multi-channel input
- ◆ OSD (on-screen display) menus that allow you to optimize this unit to suit your individual audiovisual system
- ◆ Component video input/output capability (3 COMPONENT VIDEO INs and 1 MONITOR OUT)
- ◆ Optical and coaxial digital audio signal jacks
- ◆ Sleep timer
- ◆ Cinema and music night listening modes
- ◆ iPod controlling capability
- ◆ Remote control with preset remote control codes



"DTS" and "DTS Digital Surround" are registered trademarks of DTS, Inc.

## Bluetooth™

Bluetooth is a registered trademark of the Bluetooth SIG and is used by Yamaha in accordance with a license agreement.

# HDMI

"HDMI", the "HDMI" logo and "High-Definition Multimedia Interface" are trademarks or registered trademarks of HDMI Licensing LLC.

# Getting started

## ■ Supplied accessories

Check that you received all of the following parts.

- Remote control
- Batteries (2) (AAA, R03, UM-4)
- Optimizer microphone
- AM loop antenna
- Indoor FM antenna

## ■ VOLTAGE SELECTOR (Asia and General models only)

### Caution

The VOLTAGE SELECTOR on the rear panel of this unit must be set for your local voltage BEFORE plugging the power cable into the AC wall outlet. Improper setting of the VOLTAGE SELECTOR may cause damage to this unit and create a potential fire hazard.

Rotate the VOLTAGE SELECTOR clockwise or counterclockwise to the correct position using a straight slot screwdriver.

Voltages are as follows:

Asia model ..... 220/230–240 V AC, 50/60 Hz

General model

..... 110/120/220/230–240 V AC, 50/60 Hz

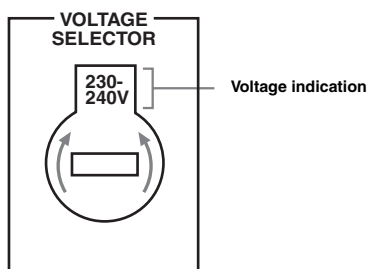

## ■ Installing batteries in the remote control

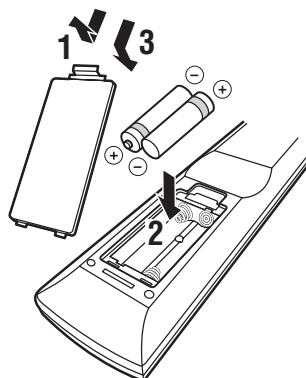

**1** Take off the battery compartment cover.

**2** Insert the two supplied batteries (AAA, R03, UM-4) according to the polarity markings (+ and –) on the inside of the battery compartment.

**3** Snap the battery compartment cover back into place.

### Notes

- Change all of the batteries if you notice that the operation range of the remote control decreases.
- Do not use an old battery and a new one together.
- Do not use different types of batteries (such as alkaline and manganese batteries) together. Read the packaging carefully as these different types of batteries may have the same shape and color.
- If the batteries have leaked, dispose of them immediately. Avoid touching the leaked material or letting it come into contact with clothing, etc. Clean the battery compartment thoroughly before installing new batteries.
- Do not throw away batteries with general house waste; dispose of them correctly in accordance with your local regulations.
- If the remote control is without batteries for more than 2 minutes, or if exhausted batteries remain in the remote control, the contents of the memory may be cleared. When the memory is cleared, insert new batteries and set up the remote control code.

# Quick start guide

The following steps describe the easiest way to enjoy DVD movie playback in your home theater.

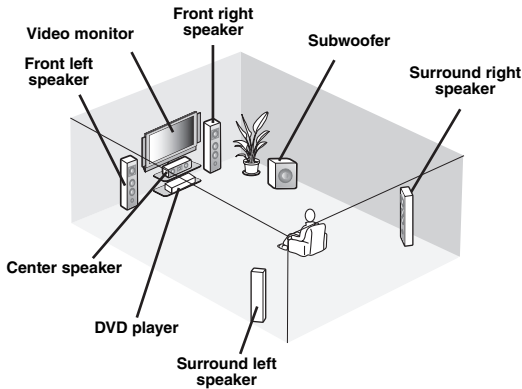

## Step 1: Set up your speakers

P. 5

## Step 2: Connect your DVD player and other components

P. 6

## Step 3: Press SCENE 1 button

P. 7

**Enjoy DVD playback!**

## Preparation: Check the items

Prepare the following items.

### Speakers

- Front speaker ..... x 2
- Center speaker ..... x 1
- Surround speaker ..... x 2

Select magnetically shielded speakers. The minimum required speakers are two front speakers. The priority of the requirement of other speakers is as follows:

1. Two surround speakers
2. Center speaker

### Active subwoofer ..... x 1

Select an active subwoofer equipped with an RCA input jack.

### Speaker cable ..... x 5

### Subwoofer cable ..... x 1

Select a monaural RCA cable.

### DVD player ..... x 1

Select DVD player equipped with coaxial digital audio output jack and composite video output jack.

### Video monitor ..... x 1

Select a TV monitor, video monitor or projector equipped with a composite video input jack.

### Video cable ..... x 2

Select an RCA composite video cable.

### Digital coaxial audio cable ..... x 1

## Step 1: Set up your speakers

Place your speakers in the room and connect them to this unit.

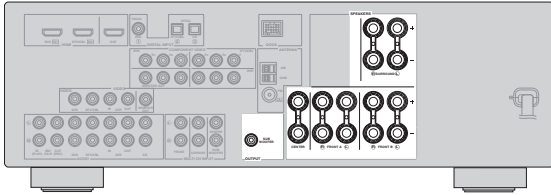

**1** Place your speakers and subwoofer in the room.

**2** Connect speaker cables to each speaker.

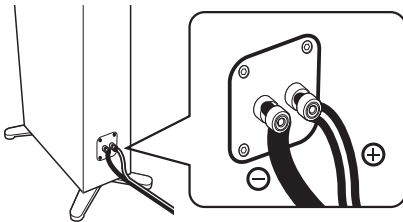

Cables are colored or shaped differently, perhaps with a stripe, groove or ridge. Connect the striped (grooved, etc.) cable to the “+” (red) terminals of your speaker. Connect the plain cable to the “-” (black) terminals.

**3** Connect each speaker cable to the corresponding speaker terminal of this unit.

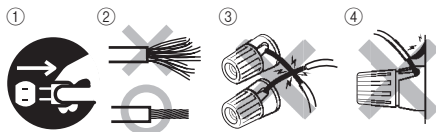

- ① Make sure that this unit and the subwoofer are unplugged from the AC wall outlets.
- ② Twist the exposed wires of the speaker cables together to prevent short circuits.
- ③ Do not let the bare speaker wires touch each other.
- ④ Do not let the bare speaker wires touch any metal part of this unit.

Be sure to connect the left channel (L), right channel (R), “+” (red) and “-” (black) properly.

### Front and center speakers

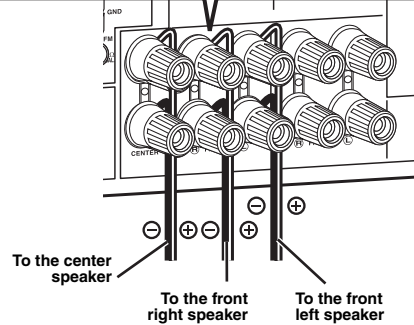
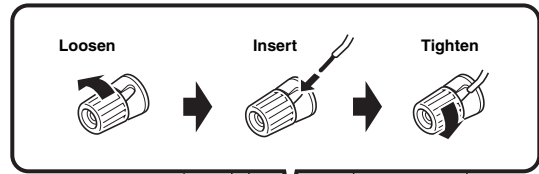

### Surround speakers

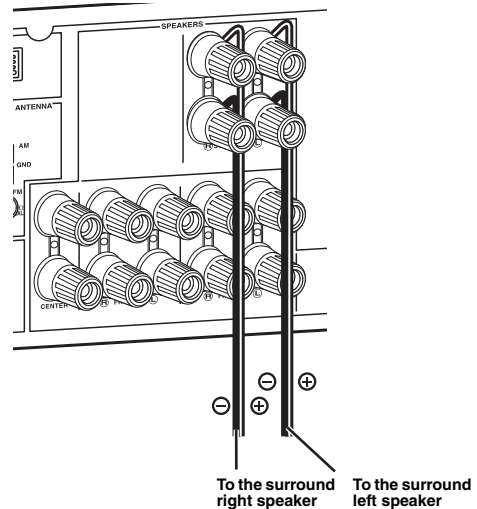

**4** Connect the subwoofer cable to the input jack of the subwoofer and the SUBWOOFER OUTPUT jack of this unit.

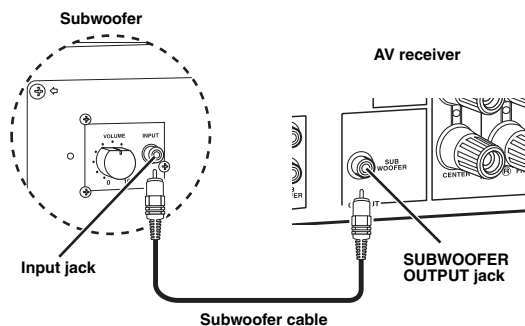

## Step 2: Connect your DVD player and other components

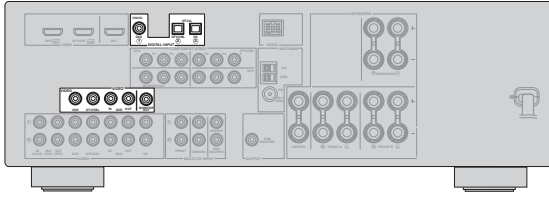

Make sure that this unit and the DVD player are unplugged from the AC wall outlets.

- 1 Connect the digital coaxial audio cable to the digital coaxial audio output jack of your DVD player and the DVD DIGITAL INPUT COAXIAL jack of this unit.

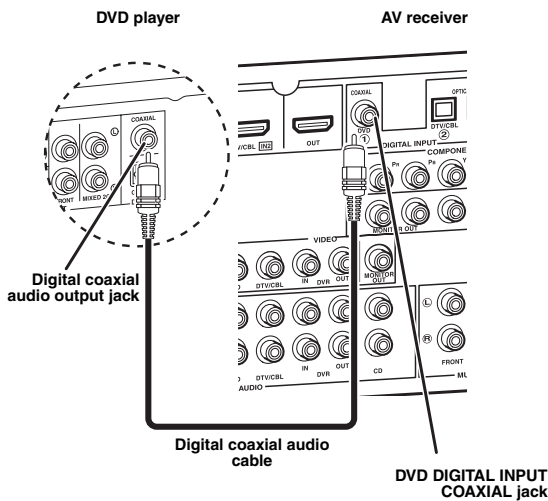

- 2 Connect the video cable to the composite video output jack of your DVD player and the DVD VIDEO jack of this unit.

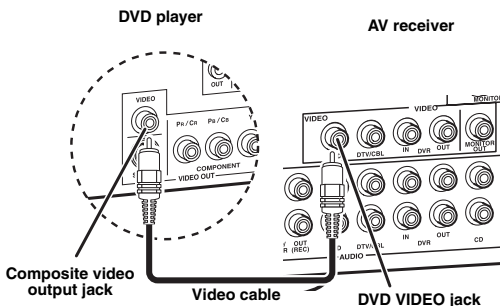

- 3 Connect the video cable to the video input jack of your video monitor and the VIDEO MONITOR OUT jack of this unit.

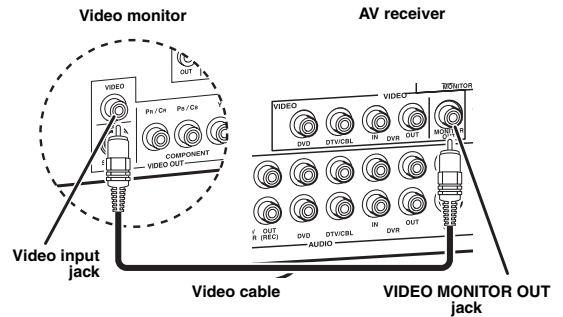

- 4 Connect the power plug of this unit and other components into the AC wall outlet.

### ■ For further connections

- Using the other kind of speaker combinations P. 11
- Connecting video components P. 15
- Connecting a DVD player P. 16
- Connecting a DVD recorder P. 17
- Connecting a set-top box P. 17
- Connecting a CD player and a CD recorder/MD recorder P. 18
- Connecting a multi-format player or an external decoder P. 18
- Connecting a Yamaha iPod/Bluetooth dock P. 19
- Using the VIDEO AUX jacks on the front panel P. 19
- Connecting an FM/AM antenna P. 20
- Using the USB jack on the front panel P. 49



## Step 3: Press SCENE 1 button

**1 Turn on the video monitor and then set the input source selector of the video monitor to this unit.**

**2 Press @SCENE 1.**

This unit is turned on. "DVD Viewing" appears in the front panel display, and this unit automatically optimize own status for the DVD playback.

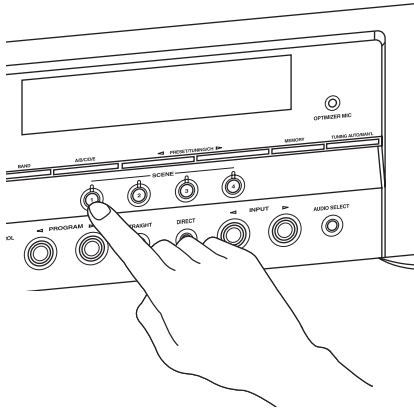

The indicator on the selected SCENE button lights up while this unit is in the SCENE mode.

**3 Start playback of the desired DVD on your player.**

**4 Rotate ①VOLUME to adjust the volume.**

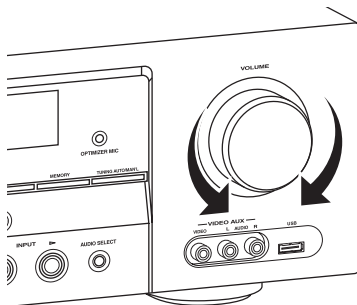

### Note

When you change the input source or sound field program, the SCENE mode is deactivated.

## About SCENE function

Just by pressing one SCENE button, you can turn on this unit and recall your favorite input source and sound field program according to the SCENE template that has been assigned to the SCENE button. The SCENE templates are built combinations of input sources and sound field programs.



If you connect a Yamaha product that has capability of the SCENE control signals, this unit can automatically activate the component and start playback. Refer to the instruction manual of the DVD player for further information.

## The default assigned SCENE templates

Default SCENE button	The name of the SCENE template and its description
<b>SCENE 1</b>	<b>DVD Movie Viewing</b> – input source: DVD – sound field program: Movie Dramatic For when you want to enjoy a movie from the connected DVD player.
<b>SCENE 2</b>	<b>Music Disc Listening</b> – input source: DVD – sound field program: 2ch Stereo For when you want to listen to a music disc from the connected DVD player.
<b>SCENE 3</b>	<b>TV Viewing *1</b> – input source: DTV/CBL – sound field program: STRAIGHT For when you want to watch a TV program.
<b>SCENE 4</b>	<b>Radio Listening *2, *3, *4</b> – input source: TUNER – sound field program: 5ch Enhancer For when you want to listen to a music program from the FM radio station.

### Notes

- \*1 You must connect a cable TV or a satellite tuner to this unit in advance. See page 17 for details.
- \*2 You need to connect the supplied FM and AM antennas to this unit in advance. See page 20 for details.
- \*3 You must tune into the desired radio station in advance. See pages 43 to 45 for tuning information.
- \*4 To achieve the best possible reception, orient the connected AM loop antenna, or adjust the position of the end of the indoor FM antenna.



You can change the assigned SCENE template for the SCENE buttons. See page 28 for details.

## ■ After using this unit...

Press **(A) STANDBY/ON** on the front panel to set this unit to the standby mode.

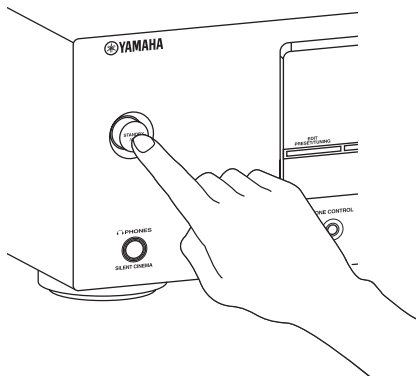

This unit is set to the standby mode. In the standby mode, this unit consumes a small amount of power in order to receive infrared signals from the remote control. To turn on this unit from the standby mode, press **(A) STANDBY/ON** (or **(17) POWER**). See page 21 for details.

## What do you want to do with this unit?

### ■ Customizing the SCENE templates

- Using various SCENE templates P. 28
- Creating your original SCENE templates P. 31

### ■ Using various input sources

- Basic controls of this unit P. 33
- Enjoying FM/AM radio programs P. 43
- Using your USB portable device with this unit P. 49
- Using your iPod with this unit P. 51
- Using your Bluetooth components with this unit P. 53

### ■ Using various sound features

- Using various sound field programs P. 38
- Using the direct mode for the high quality sound P. 41
- Customizing the sound field programs P. 40

### ■ Adjusting the parameters of this unit

- Automatically optimizing the speaker parameters for your listening room (AUTO SETUP) P. 24
- Manually adjusting various parameters of this unit P. 55
- Setting the remote control P. 67
- Adjusting the advanced parameters P. 70

### ■ Additional features

- Automatically turning off this unit P. 37

# Connections

## Rear panel

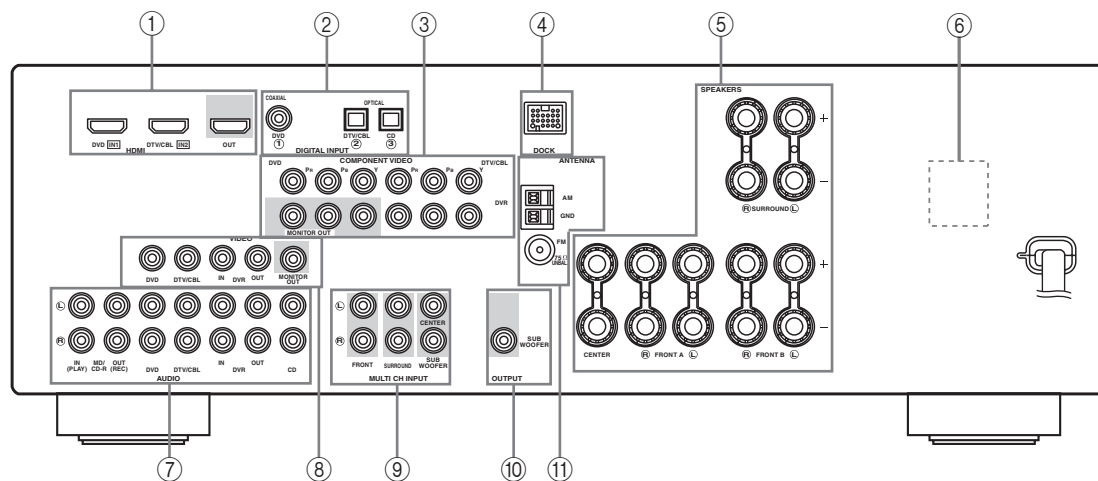

Name	Page
① HDMI jacks	14
② DIGITAL INPUT jacks	13
③ COMPONENT VIDEO jacks	13
④ DOCK terminal	19
⑤ Speaker terminals	11
⑥ VOLTAGE SELECTOR (Asia and General models only)	3
⑦ AUDIO jacks	13
⑧ VIDEO jacks	13
⑨ MULTI CH INPUT jacks	18
⑩ SUBWOOFER OUTPUT jack	11
⑪ ANTENNA terminals	20

## Placing speakers

The speaker layout below shows the speaker setting we recommend. You can use it to enjoy CINEMA DSP and multi-channel audio sources.

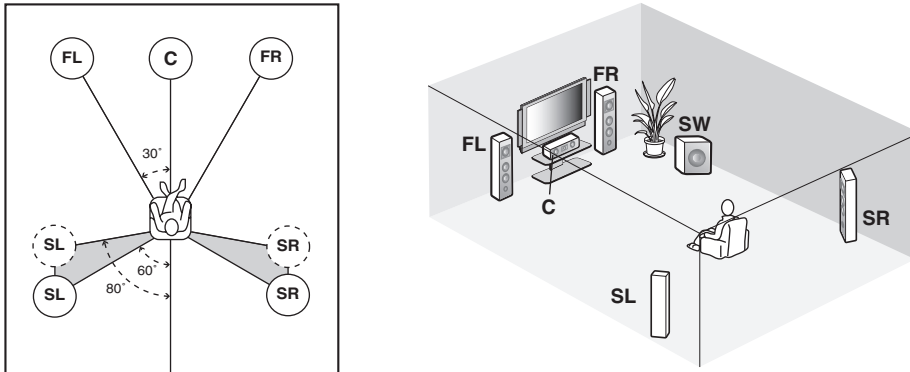

### Front left and right speakers (FL and FR)

The front speakers are used for the main source sound plus effect sounds. Place these speakers at an equal distance from the ideal listening position. The distance of each speaker from each side of the video monitor should be the same.

### Center speaker (C)

The center speaker is for the center channel sounds (dialog, vocals, etc.). If for some reason it is not practical to use a center speaker, you can do without it. Best results, however, are obtained with the full system.

### Surround left and right speakers (SL and SR)

The surround speakers are used for effect and surround sounds.

### Subwoofer (SW)

The use of a subwoofer with a built-in amplifier, such as the Yamaha Active Servo Processing Subwoofer System, is effective not only for reinforcing bass frequencies from any or all channels, but also for high fidelity sound reproduction of the LFE (low-frequency effect) channel included in Dolby Digital and DTS sources. The position of the subwoofer is not so critical, because low bass sounds are not highly directional. But it is better to place the subwoofer near the front speakers. Turn it slightly toward the center of the room to reduce wall reflections.

## Connecting speakers

Be sure to connect the left channel (L), right channel (R), “+” (red) and “-” (black) properly. If the connections are faulty, this unit cannot reproduce the input sources accurately.

### Caution

- Before connecting the speakers, make sure that the AC power plug is disconnected from the AC wall outlet.
- Do not let the bare speaker wires touch each other or let them touch any metal part of this unit. This could damage this unit and/or the speakers. If the speaker wires are short-circuited, “CHECK SP WIRES” appears in the front panel display when you turn on this unit.
- Use the magnetically shielded speakers. If this type of speaker still creates interference with the monitor, place the speakers away from the monitor.

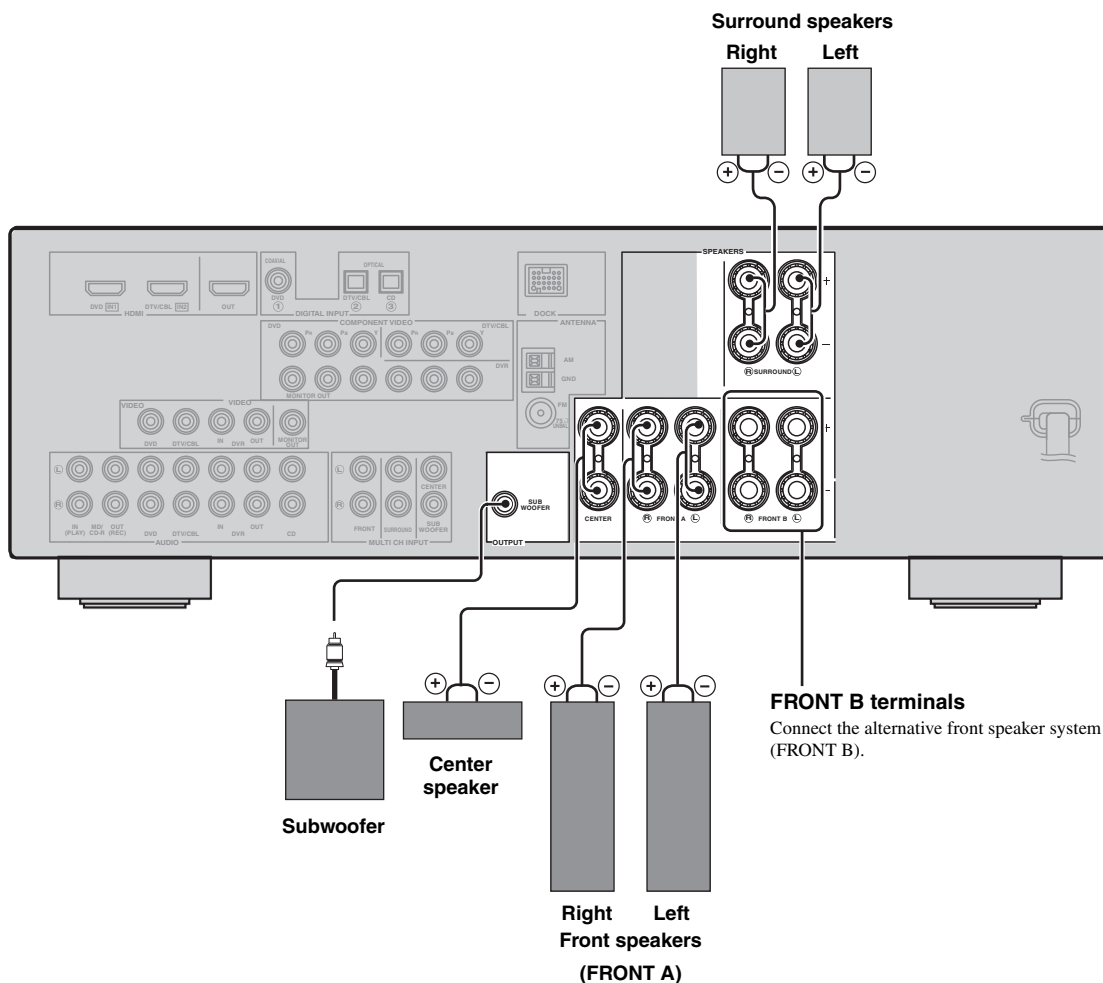

## ■ Before connecting to the SPEAKERS terminal

A speaker cord is actually a pair of insulated cables running side by side. Cables are colored or shaped differently, perhaps with a stripe, groove or ridges. Connect the striped (grooved, etc.) cable to the “+” (red) terminals of this unit and your speaker. Connect the plain cable to the “-” (black) terminals.

**Remove approximately 10 mm (3/8”) of insulation from the end of each speaker cable and then twist the bare wires of the cable together to prevent short circuits.**

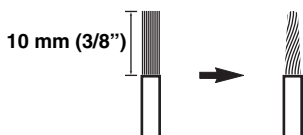

## ■ Connecting to the SPEAKER terminals

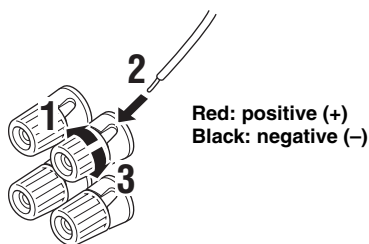

---

**1** Loosen the knob.

---

**2** Insert the bare end of the speaker wire into the hole on the terminal.

---

**3** Tighten the knob to secure the wire.

## Connecting the banana plug (except Europe, Russia, Korea, and Asia models)

The banana plug is a single-pole electrical connector widely used to terminate speaker cables. First, tighten the knob and then insert the banana plug connector into the end of the corresponding terminal.

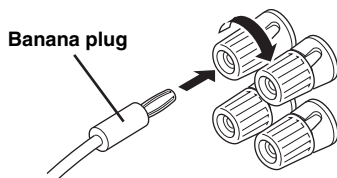

## Information on jacks and cable plugs

Connect one of the type of the audio jack(s) and/or video jack(s) that your input components are equipped with.

### Audio jacks and cable plugs

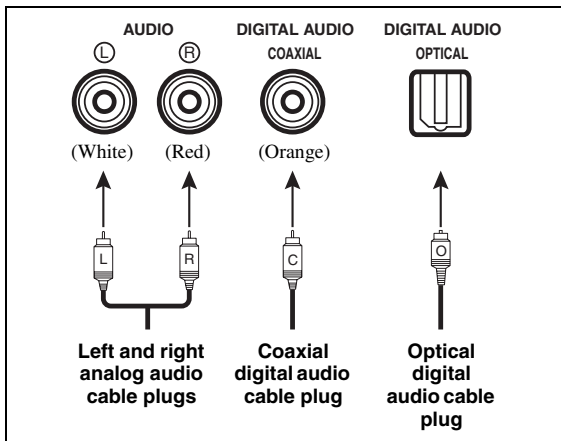

### Video jacks and cable plugs

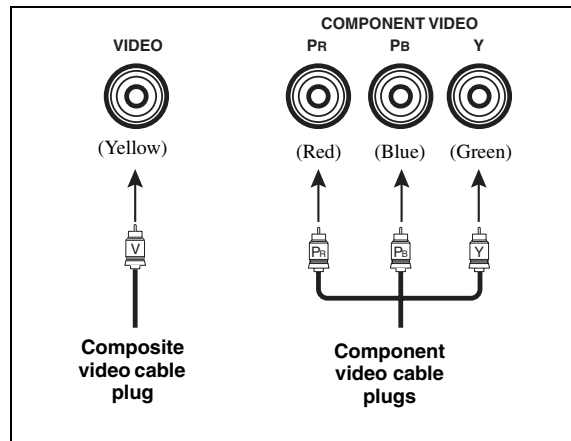

#### ■ Audio jacks

This unit has three types of audio jacks. Connection depends on the availability of audio jacks on your other components.

##### AUDIO jacks

For conventional analog audio signals transmitted via left and right analog audio cables. Connect red plugs to the right jacks and white plugs to the left jacks.

##### DIGITAL AUDIO COAXIAL jack

For digital audio signals transmitted via a coaxial digital audio cable.

##### DIGITAL AUDIO OPTICAL jacks

For digital audio signals transmitted via optical digital audio cables.

#### Notes

- You can use the digital jacks to input PCM, Dolby Digital and DTS bitstreams. Optical input jacks are compatible with digital signals with up to 96 kHz of sampling frequency.
- This unit handles digital and analog signals independently. Thus audio signals input at the digital jacks are not output at the analog AUDIO OUT (REC) jacks.

#### ■ Video jacks

This unit has two types of video jacks. Connection depends on the availability of input jacks on your video monitor.

##### VIDEO jacks

For conventional composite video signals transmitted via composite video cables.

##### COMPONENT VIDEO jacks

For component signals, separated into the luminance (Y) and chrominance (Pb, Pr) video signals transmitted on separate wires of component video cables.

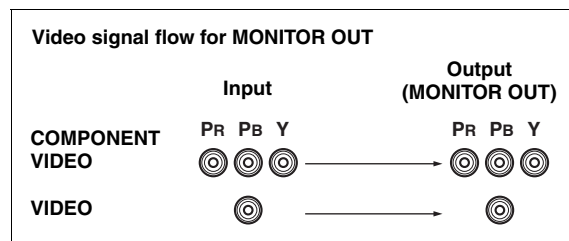

#### Note

The OSD signal is not output at the DVR OUT (REC) jacks.

## Information on HDMI™

### ■ HDMI compatibility with this unit

Audio signal types	Audio signal formats	Compatible HDMI components
2ch Linear PCM	2ch, 32-192 kHz, 16/20/24 bit	CD, DVD-Video, DVD-Audio, etc.
Multi-ch Linear PCM	8ch, 32-192 kHz, 16/20/24 bit	DVD-Audio, etc.
Bitstream	Dolby Digital, DTS	DVD-Video, etc.

This unit's HDMI interface is based on the following standards:

- HDMI Version 1.2a (High-Definition Multimedia Interface Specification Version 1.2a) licensed by HDMI Licensing, LLC.
- HDCP (High-bandwidth Digital Content Protection System) licensed by Digital Content Protection, LLC.

#### Notes

- When CPPM copy-protected DVD audio is played back, video and audio signals may not be output depending on the type of the DVD player.
- This unit is not compatible with HDCP-incompatible HDMI or DVI components.
- You can check the potential problem about the HDMI connection (see page 36).

### ■ HDMI jack and cable plug

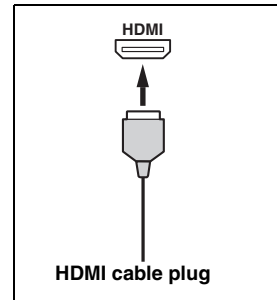

- We recommend using an HDMI cable shorter than 5 meters (16 feet) with the HDMI logo printed on it.
- Use a conversion cable (HDMI jack ↔ DVI-D jack) to connect this unit to other DVI components.

#### Notes

- Do not disconnect or connect the cable or turn off the power of the HDMI components connected to the HDMI OUT jack of this unit while data is being transferred. Doing so may disrupt playback or cause noise.
- Audio signals input at input jacks other than the HDMI IN DVD or HDMI IN DTV/CBL jack of this unit cannot be digitally output at the HDMI OUT jack.
- If you turn off the power of the video monitor connected to the HDMI OUT jack via a DVI connection, this unit may fail to establish the connection to the component.

## Audio and video signal flow

### ■ Audio signal flow

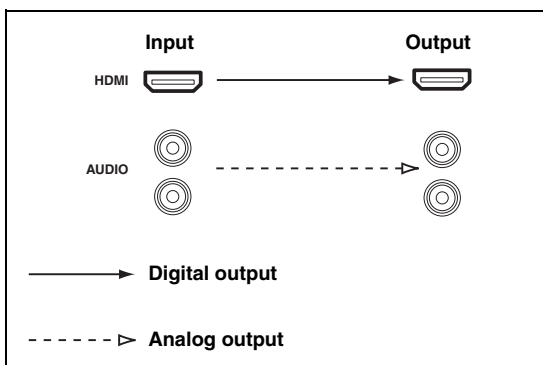

#### Notes

- 2-channel as well as multi-channel PCM, Dolby Digital and DTS signals input at the HDMI IN DVD or HDMI IN DTV/CBL jack can be output at the HDMI OUT jack only when "SUPPORT AUDIO" is set to "Other" (see page 61).
- Audio signals input at the HDMI IN jacks are not output at the AUDIO output jacks.

### ■ Video signal flow

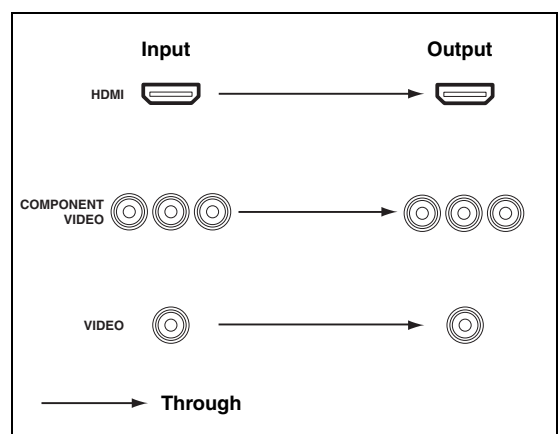



## Connecting video components

Connect your TV (or projector) to the HDMI OUT jack, the COMPONENT VIDEO MONITOR OUT jacks, or the VIDEO MONITOR OUT jack of this unit.



Make sure that this unit and other components are unplugged from the AC wall outlets.



You can choose to play back HDMI audio signals on this unit or on another HDMI component connected to the HDMI OUT jack of this unit. Use the “SUPPORT AUDIO” parameter in “SOUND MENU” to select the component to play back HDMI audio signals (see page 61).

### Notes

- Some video monitors connected to this unit via a DVI connection fail to recognize the HDMI audio/video signals being input if they are in the standby mode. In this case, the HDMI indicator flashes irregularly.
- When you connect your TV monitor or projector via HDMI connection, the OSD does not appear. In such cases, connect the TV monitor or projector via component, or video connection.
- Connect the input source components to the HDMI IN DVD or HDMI IN DTV/CBL jack to display the video images on the video monitor connected to the HDMI OUT jack.

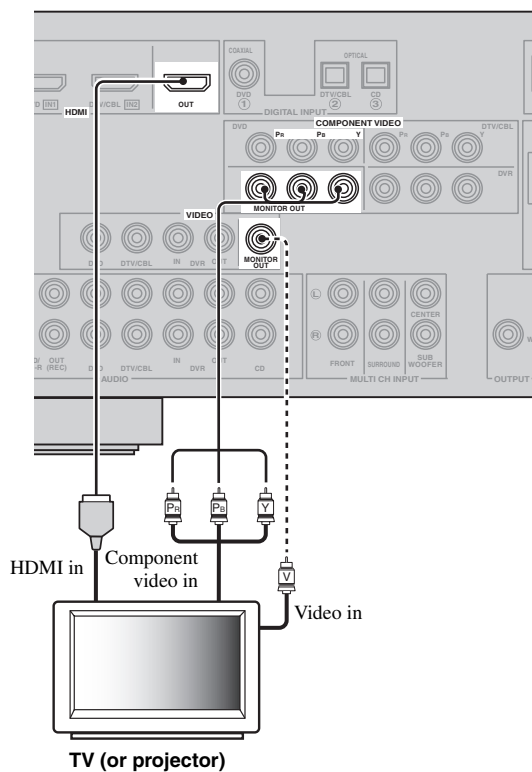

———— indicates recommended connections

----- indicates alternative connections

## Connecting other components



Make sure that this unit and other components are unplugged from the AC wall outlets.

### Notes

- Be sure to make the same type of video connections as those made for your TV (see page 15).
- To make a digital connection to a component other than the default component assigned to DIGITAL INPUT jack, select the corresponding setting for “OPTICAL IN” or “COAXIAL IN” in “INPUT ASSIGNMENT” (see page 62).

### ■ Connecting a DVD player

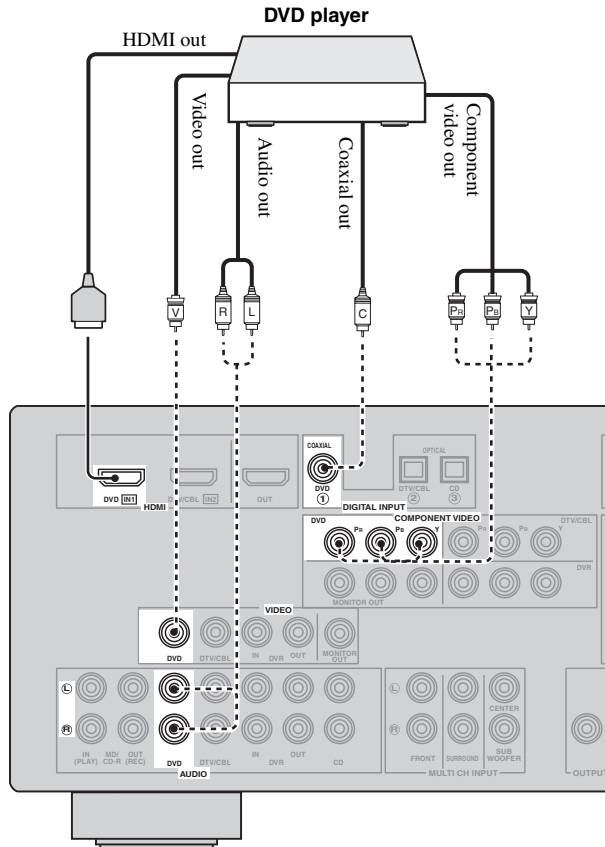

———— indicates recommended connections

- - - - - indicates alternative connections  
(One for the video connection,  
and one for the audio connection)

■ Connecting a DVD recorder, PVR or VCR

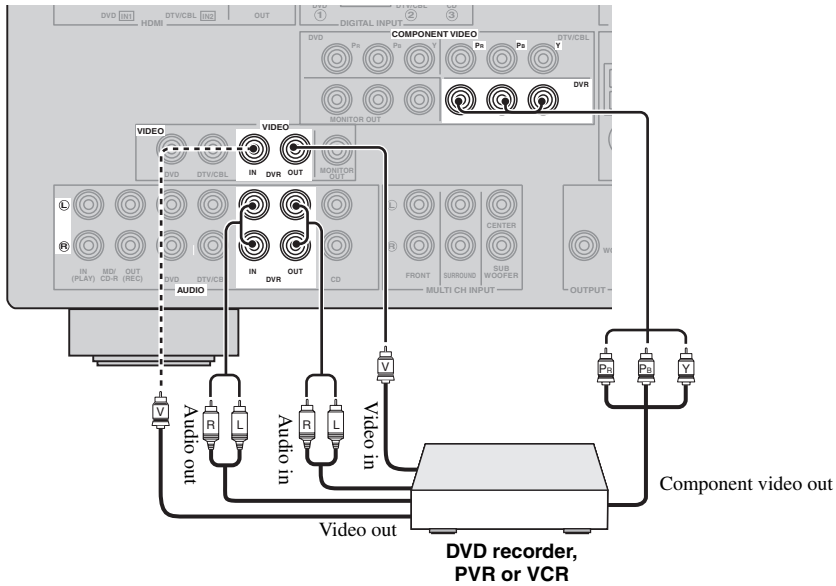

■ Connecting a set-top box

Satellite receiver, cable TV receiver or HDTV decoder

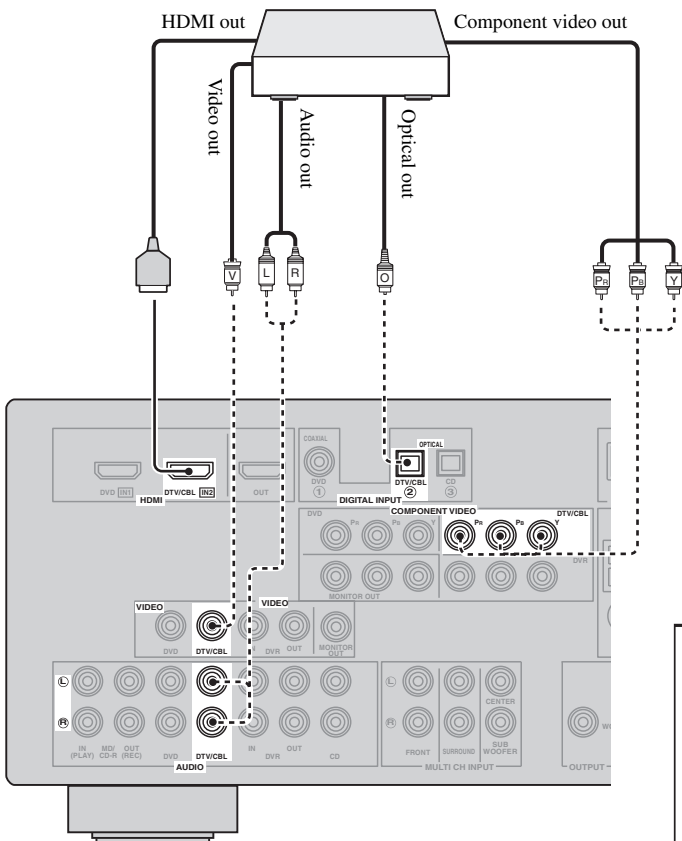

— indicates recommended connections  
 ..... indicates alternative connections (One for the video connection, and one for the audio connection)

PREPARATION

English

## Connecting audio components

Connect the audio components as follows.

### ■ Connecting a CD player and a CD recorder/MD recorder

#### Notes

- When you connect your CD player via analog and digital connection, priority is given to the signal input at the DIGITAL INPUT jack.
- To make a digital connection to a component other than the default component assigned to each DIGITAL INPUT jack, select the corresponding setting in “INPUT ASSIGNMENT” (see page 62).



Make sure that this unit and other components are unplugged from the AC wall outlets.

— indicates recommended connections  
 - - - - - indicates alternative connections

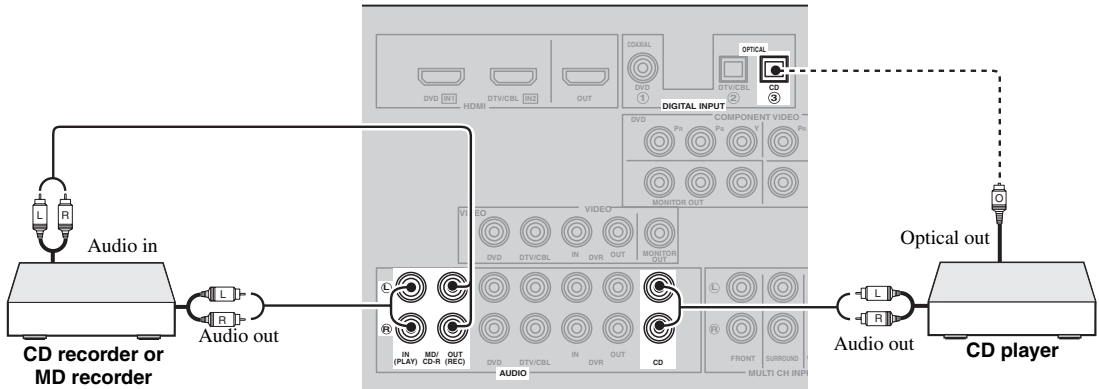

### ■ Connecting a multi-format player or an external decoder

This unit is equipped with 6 additional input jacks (FRONT L/R, SURROUND L/R, CENTER and SUBWOOFER) for discrete multi-channel input from a multi-format player, external decoder or sound processor. Connect the output jacks on your multi-format player or external decoder to the MULTI CH INPUT jacks. Be sure to match the left and right output jacks to the left and right input jacks for the front and surround channels.

#### Notes

- When you select the component connected to the MULTI CH INPUT jacks as the input source (see page 34), this unit automatically turns off the digital sound field processor, and you cannot select sound field programs.
- This unit does not redirect signals input at the MULTI CH INPUT jacks to accommodate for missing speakers. We recommend that you connect a 5.1-channel speaker system before using this feature.

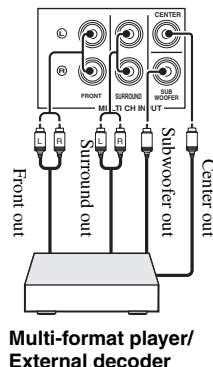

## Connecting a Yamaha iPod™ universal dock or Bluetooth™ adapter



Make sure that this unit and other components are unplugged from the AC wall outlets.

This unit is equipped with the DOCK terminal on the rear panel that allows you to connect a Yamaha iPod universal dock (such as YDS-10, sold separately) or Bluetooth adapter (such as YBA-10, sold separately). Connect a Yamaha iPod universal dock or Bluetooth adapter to the DOCK terminal on the rear panel of this unit using its dedicated cable.

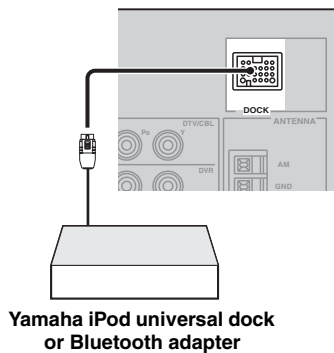

## Using the VIDEO AUX jacks on the front panel

Use the VIDEO AUX jacks on the front panel to connect a game console or a video camera to this unit.

### Caution

Be sure to turn down the volume of this unit and other components before making connections.

### Notes

- To reproduce the source signals input at these jacks, select “V-AUX” as the input source.
- When audio signals are input at the AUDIO jacks and the DOCK terminal on the rear panel, the priority order of the input signal is as follows:
  - DOCK
  - AUDIO

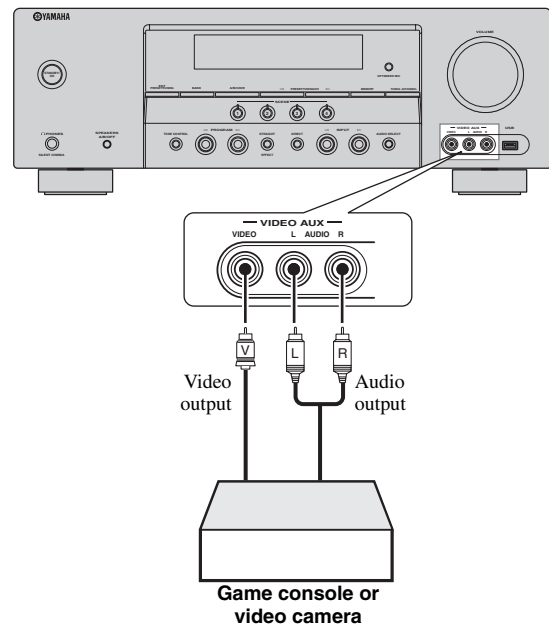

## Connecting the FM and AM antennas

Both FM and AM indoor antennas are supplied with this unit. Connect each antenna correctly to the designated terminals. In general, these antennas should provide sufficient signal strength.



See right for connection information of the supplied AM loop antenna.

### Notes

- The AM loop antenna should be placed away from this unit.
- The AM loop antenna should always be connected, even if an outdoor AM antenna is connected to this unit.
- A properly installed outdoor antenna provides clearer reception than an indoor one. If you experience poor reception quality, install an outdoor antenna. Consult the nearest authorized Yamaha dealer or service center about outdoor antennas.

### Outdoor AM antenna

Use a 5 to 10 m (16 to 33 ft) vinyl-covered wire extended outdoors from a window.

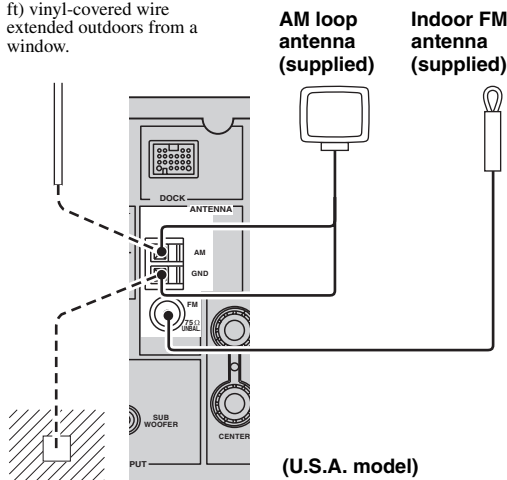

### Ground (GND terminal)

For maximum safety and minimum interference, connect the antenna GND terminal to a good earth ground. A good earth ground is a metal stake driven into moist earth.

## Connecting the wire of the AM loop antenna

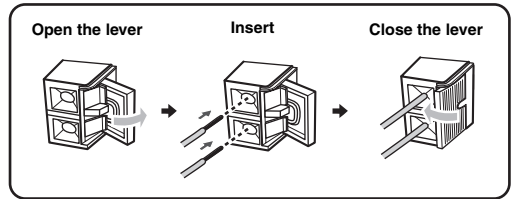

The wire of the AM loop antenna does not have any polarity and you can connect either end of the wire to AM or GND terminal.

## Assembling the supplied AM loop antenna

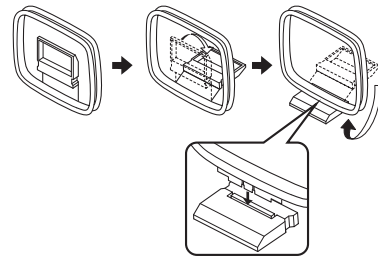

### Note

The types of the supplied AM loop antenna is different depending on the models.

## Connecting the power cable

Once all connections are complete, plug the power cable into the AC wall outlet.

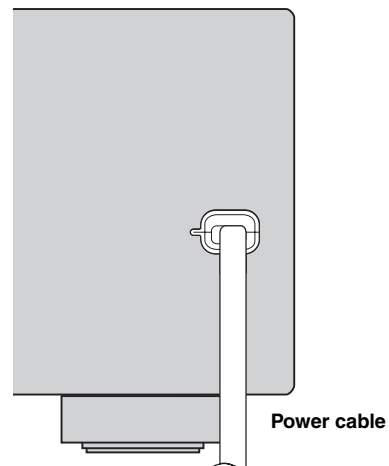

## Turning on and off the power

### ■ Turning on this unit

---

Press **(A) STANDBY/ON** (or **(V) POWER**) to turn on this unit.



When you turn on this unit, there will be a 4 to 5-second delay before this unit can reproduce sound.

### ■ Set this unit to the standby mode

---

Press **(A) STANDBY/ON** (or **(B) STANDBY**) to set this unit to the standby mode.

In the standby mode, this unit consumes a small amount of power in order to receive infrared signals from the remote control.

## Front panel display

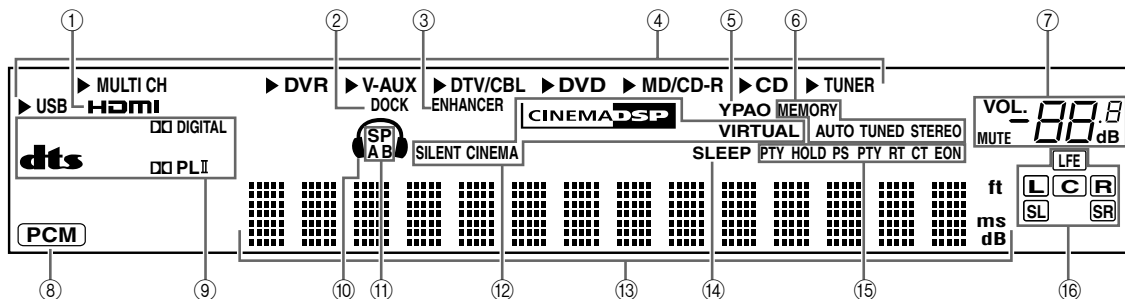

### ① HDMI indicator

Lights up when the signal of the selected input source is input at the HDMI IN jacks (see page 14).

### ② DOCK indicator

- Lights up when you station your iPod in a Yamaha iPod universal dock (such as YDS-10, sold separately) connected to the DOCK terminal of this unit (see page 19) and V-AUX is selected as the input source.
- Flashes while the connected Yamaha Bluetooth adapter (such as YBA-10, sold separately) and the Bluetooth component is in the pairing (see page 53) or the Bluetooth adapter is searching the Bluetooth component (see page 53).
- Lights up while the connected Yamaha Bluetooth adapter is connected to the Bluetooth component (see page 19).

### ③ ENHANCER indicator

Lights up when the Compressed Music Enhancer mode is selected (see page 38).

### ④ Input source indicators

The corresponding cursor lights up to show the currently selected input source.

### ⑤ YPAO indicator

Lights up when you run "AUTO SETUP" and when the speaker settings set in "AUTO SETUP" are used without any modifications (see page 24).

### ⑥ Tuner indicators

Lights up when this unit is in the FM or AM tuning mode (see pages 43 to 45).

### ⑦ MUTE indicator and VOLUME level indicator

- The MUTE indicator flashes while the MUTE function is on (see page 35).
- Indicates the current volume level.

### ⑧ PCM indicator

Lights up when this unit is reproducing PCM (Pulse Code Modulation) digital audio signals.

### ⑨ Decoder indicators

The respective indicator lights up when any of the decoders of this unit function.

### ⑩ Headphone indicator

Lights up when headphones are connected (see page 35).

### ⑪ SP A B indicators

Light up according to the set of front speakers activated (see page 33).

SP A: The FRONT A speakers are activated.

SP B: The FRONT B speakers are activated.



### ⑫ CINEMA DSP indicator

Lights up when you select a CINEMA DSP sound field program (see page 39).

### VIRTUAL indicator

Lights up when Virtual CINEMA DSP is active (see page 39).

### SILENT CINEMA indicator

Lights up when headphones are connected and a sound field program is selected (see page 39).

### ⑬ Multi-information display

Shows the name of the current sound field program and other information when adjusting or changing settings.

### ⑭ SLEEP indicator

Lights up while the sleep timer is on (see page 37).

### ⑮ Radio Data System indicators (Europe and Russia models only)

#### PTY HOLD

Lights up while searching for the Radio Data System stations in the PTY SEEK mode.

#### PS, PTY, RT and CT

Light up according to the selected Radio Data System display mode.

#### EON

Lights up when the EON data service is being received.

### ⑯ Input channel and speaker indicators

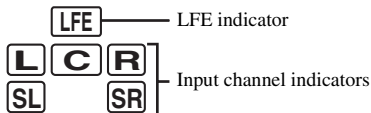

#### Input channel indicators

- Indicate the channel components of the current digital input signal.
- Light up or flash according to the settings of the speakers when this unit is in the automatic setup procedure (see page 24) or the speaker level setting procedure in the “SP LEVEL” (see page 59).

### ■ Using the remote control

The remote control transmits a directional infrared ray. Be sure to aim the remote control directly at the remote control sensor on this unit during operation.

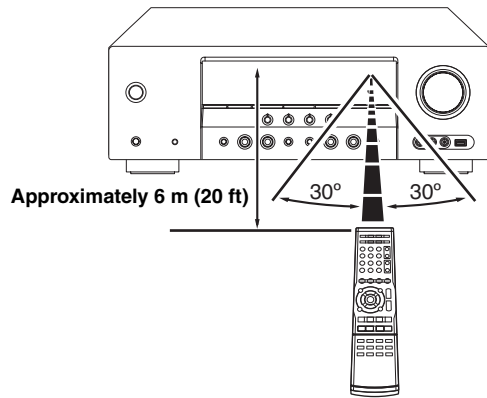

### ① Infrared window

Outputs infrared control signals. Aim this window at the component you want to operate.



To set the remote control codes for other components, see page 69.

#### Notes

- Do not spill water or other liquids on the remote control.
- Do not drop the remote control.
- Do not leave or store the remote control in the following types of conditions:
  - places of high humidity, such as near a bath
  - places of high temperature, such as near a heater or stove
  - places of extremely low temperatures
  - dusty places

# Optimizing the speaker setting for your listening room

This unit employs the YPAO (Yamaha Parametric Room Acoustic Optimizer) technology which lets you avoid troublesome listening-based speaker setup and achieves highly accurate sound adjustments automatically. The supplied optimizer microphone collects and this unit analyzes the sound your speakers produce in your actual listening environment.

## Using AUTO SETUP

### Notes

- Be advised that it is normal for loud test tones to be output during the “AUTO SETUP” procedure.
- To achieve the best results, make sure the room is as quiet as possible while the “AUTO SETUP” procedure is in progress. If there is too much ambient noise, the results may not be satisfactory.



You can run “AUTO SETUP” using the system menu that appears in the OSD or in the front panel display. This manual uses the OSD illustrations to explain the “AUTO SETUP” procedure.

### 1 Make sure of the following check points.

#### Note

Before starting the automatic setup, check the following check points.

- Speakers are connected appropriately.
- Headphones are disconnected from this unit.
- This unit and the video monitor are turned on.
- This unit is selected as the video input source of the video monitor.
- The connected subwoofer is turned on and the volume level is set to about half way (or slightly less).
- The crossover frequency controls of the connected subwoofer is set to the maximum.

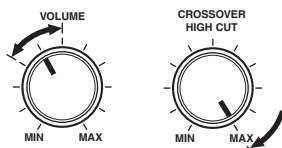

#### Controls of a subwoofer (example)

- FRONT A speakers are selected as the front speaker system (see page 33).
- The room is sufficiently quiet.

### 2 Connect the supplied optimizer microphone to the OPTIMIZER MIC jack on the front panel.

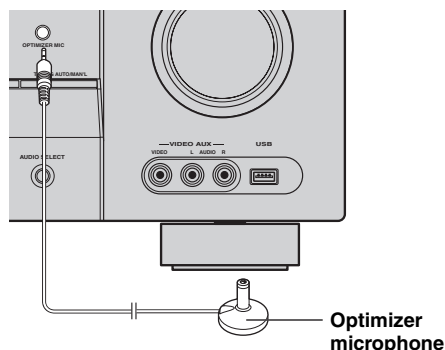

The following display appears in the OSD.

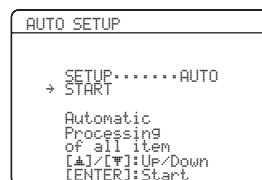

### 3 Place the optimizer microphone at your normal listening position on a flat level surface with the microphone heading upward.

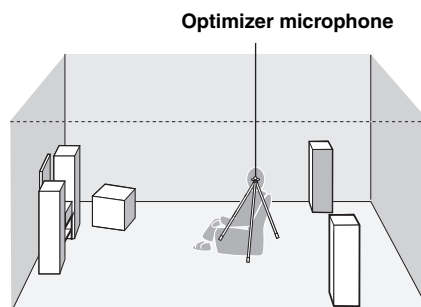

It is recommended that you use a tripod (etc.) to affix the optimizer microphone at the same height as your ears would be when you are seated in your listening position. You can use the attached screw of a tripod (etc.) to fix the optimizer microphone to the tripod (etc.).

#### 4 Make sure that “SETUP” is set to “AUTO” and the pointer is pointing at “START”.



You can also select the following setup methods. In this case, press **7** **Δ** to select “SETUP”, press **7** **</>** to select the one of the following choices and then select “START”.

Choices: **AUTO**, RELOAD, UNDO, DEFAULT

- Select “AUTO” to automatically run the entire “AUTO SETUP” procedure.
- Select “RELOAD” to reload the last “AUTO SETUP” settings and override the previous settings.
- Select “UNDO” to undo the last “AUTO SETUP” settings and restore the previous settings.
- Select “DEFAULT” to reset the “AUTO SETUP” parameters to the initial factory settings.

#### Note

“RELOAD” or “UNDO” is available only when you have previously run “AUTO SETUP” and confirmed the results.

#### 5 Press **7** **∇** to select “START” and then press **7** **ENTER** to start the setup procedure.

The following message appears in the OSD.

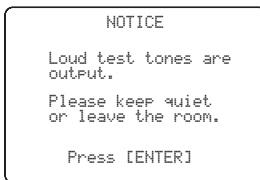

#### Before proceeding next operation

Once you perform the next operation, this unit starts the automatic setup procedure. For more accurate measurements, keep quiet and move to the wall where speakers are not around. We recommend that you leave the listening room during the automatic setup procedure.

#### 6 Press **7** **ENTER** to start the setup procedure.

This unit starts the auto setup procedure. Loud test tones are output from each speaker during the auto setup procedure. Once all items are set, the result display appears in the OSD.

#### Notes

- During the auto setup procedure, do not perform any operation on this unit.
- We recommend getting out of the room while this unit is in the auto setup procedure. It takes approximately 3 minutes for this unit to complete the auto setup procedure.

This unit performs the following checks:

#### Speaker wiring/volume level WIRING/LEVEL

Checks which speakers are connected and the polarity of each speaker. Also checks and adjusts the volume level of each speaker.

#### Speaker distance DISTANCE

Checks the distance of each speaker from the listening position and adjusts the timing of each channel.

#### Speaker size SIZE

Checks the frequency response of each speaker and sets the appropriate low-frequency crossover for each channel.

The display changes as follows.

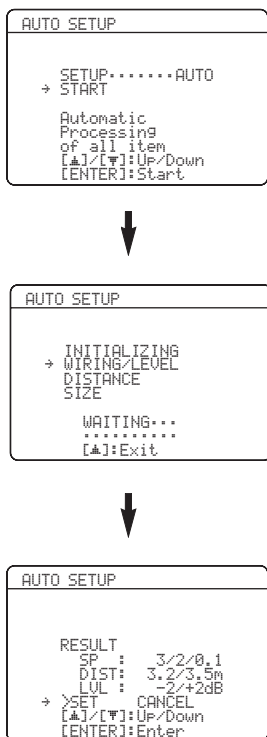

The results displayed under “RESULT” are as follows.

**Number of speakers SP**

Displays the number of speakers connected to this unit in the following order:

Front/Back/Subwoofer

**Speaker distance DIST**

Displays the speaker distance from the listening position in the following order:

Closest speaker distance/Farthest speaker distance

**Speaker level LVL**

Displays the speaker output level in the following order: Lowest speaker output level/Highest speaker output level

**Notes**

- If “E-9:INTERNAL ERROR” appears during the testing procedure, restart from step 4.
- If you selected “RELOAD” in step 4, no test tones are output.
- If an error occurs during the “AUTO SETUP” procedure, the setup procedure is canceled and an error screen appears. For details, see “If an error screen appears” on page 27.
- When this unit detects potential problems during the “AUTO SETUP” procedure, “WARNING” and the number of warning messages appears (see page 27).

**7** Press **⏪** and **⏩** **ENTER** to display the setup results in detail.

**8** Press **⏪**/**⏩** repeatedly to toggle between the setup result displays.

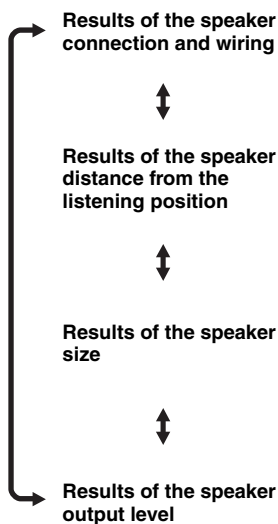

If you are not satisfied with the results or want to manually adjust each parameter, run “MANUAL SETUP” (see page 55).

**Note**

The distances displayed in the “DISTANCE” results may be longer than the actual distance depending on the characteristics of your speakers.

**9** Press **ENTER** to return to the result display.

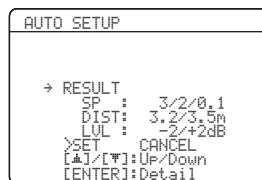

## 10 Press **⏮** and then press **⏪** to select “SET” or “CANCEL”.

Choices: **SET**, **CANCEL**

- Select “SET” to confirm the “AUTO SETUP” results.
- Select “CANCEL” to cancel the “AUTO SETUP” results.

## 11 Press **ENTER** to confirm your selection.

The top “SET MENU” display appears in the OSD.

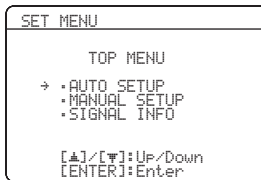

## 12 Press **MENU** to exit from “SET MENU”.

## 13 Disconnect the optimizer microphone from this unit.

The optimizer microphone is sensitive to heat. Keep it away from direct sunlight and do not place it on top of this unit.



If you change speakers, speaker positions, or the layout of your listening environment, run “AUTO SETUP” again to recalibrate your system.

### ■ If an error screen appears

#### Press **⏮** / **⏪** / **⏩** to select “RETRY” or “EXIT” and then press **ENTER**.

The following display is an example where “E-8:USER CANCEL” appears in the OSD.

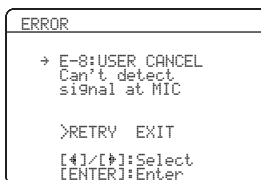

Choices: **RETRY**, **EXIT**

- Select “RETRY” to retry the “AUTO SETUP” procedure.
- Select “EXIT” to exit from the “AUTO SETUP” procedure.

### ■ If “WARNING” appears

When this unit detects potential problems during the “AUTO SETUP” procedure, “WARNING” appears in the result display. Check the warning messages to correct your speaker settings.

#### Note

Warnings differ from errors in that warnings do not cancel the “AUTO SETUP” procedure.

#### 1 Make sure the pointer is pointing at “WARNING” and then press **ENTER** to display the detailed information about the warning.

The number on the right of “WARNING” indicates the number of warning messages.

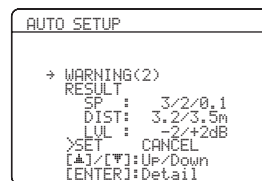

#### 2 Press **⏮** / **⏩** repeatedly to toggle between the warning displays.

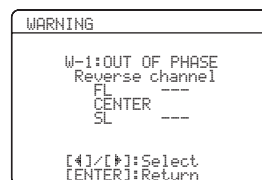

- For details about each warning message, see the “AUTO SETUP” section in “Troubleshooting” on page 75.
- When the corresponding warning message is not applicable to a speaker, “---” is displayed instead.

#### 3 Press **ENTER** to return to the result display.

# Selecting the SCENE templates

This unit is equipped with 16 preset SCENE templates for various situations of using this unit. As the initial factory setting, the following SCENE templates are assigned to each SCENE button:

**SCENE 1:** DVD Movie Viewing

**SCENE 2:** Music Disc Listening

**SCENE 3:** TV Viewing

**SCENE 4:** Radio Listening

If you want to use other SCENE templates, you can select the desired SCENE templates from the SCENE template library and assign the templates to the selected SCENE buttons on the front panel and the remote control.

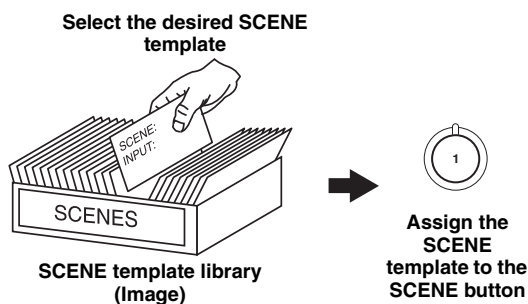

- Press **ⓐINPUT** </> (or press **④AMP** and then press **⑦</>**) to select the desired template.

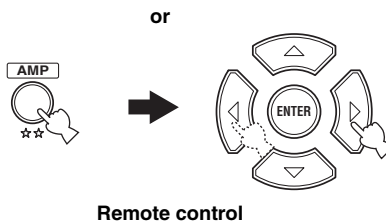
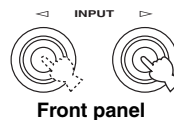

- Press the **ⓐSCENE** (or **⑤SCENE**) button again to confirm the selection.

The selected SCENE template is assigned to the button.



or



## Selecting the desired SCENE template

- Press and hold the desired **ⓐSCENE** (or **⑤SCENE**) button for 3 seconds.

The indicator on the selected SCENE button on the front panel starts to flash, and the name of the currently assigned SCENE template appears in the front panel display.

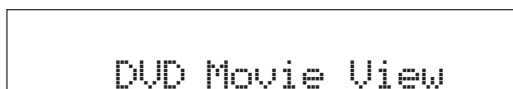
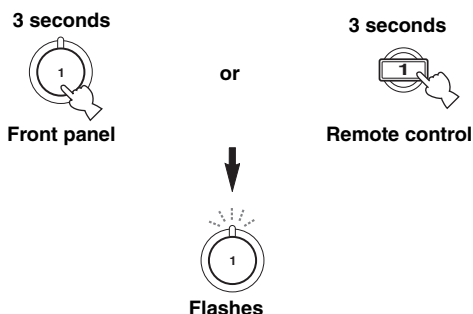

### Note

Once the desired SCENE templates are assigned to the corresponding SCENE buttons, you may need to set the input source of the SCENE template on the remote control. See page 32 for details.

■ Which SCENE template would you like to select?

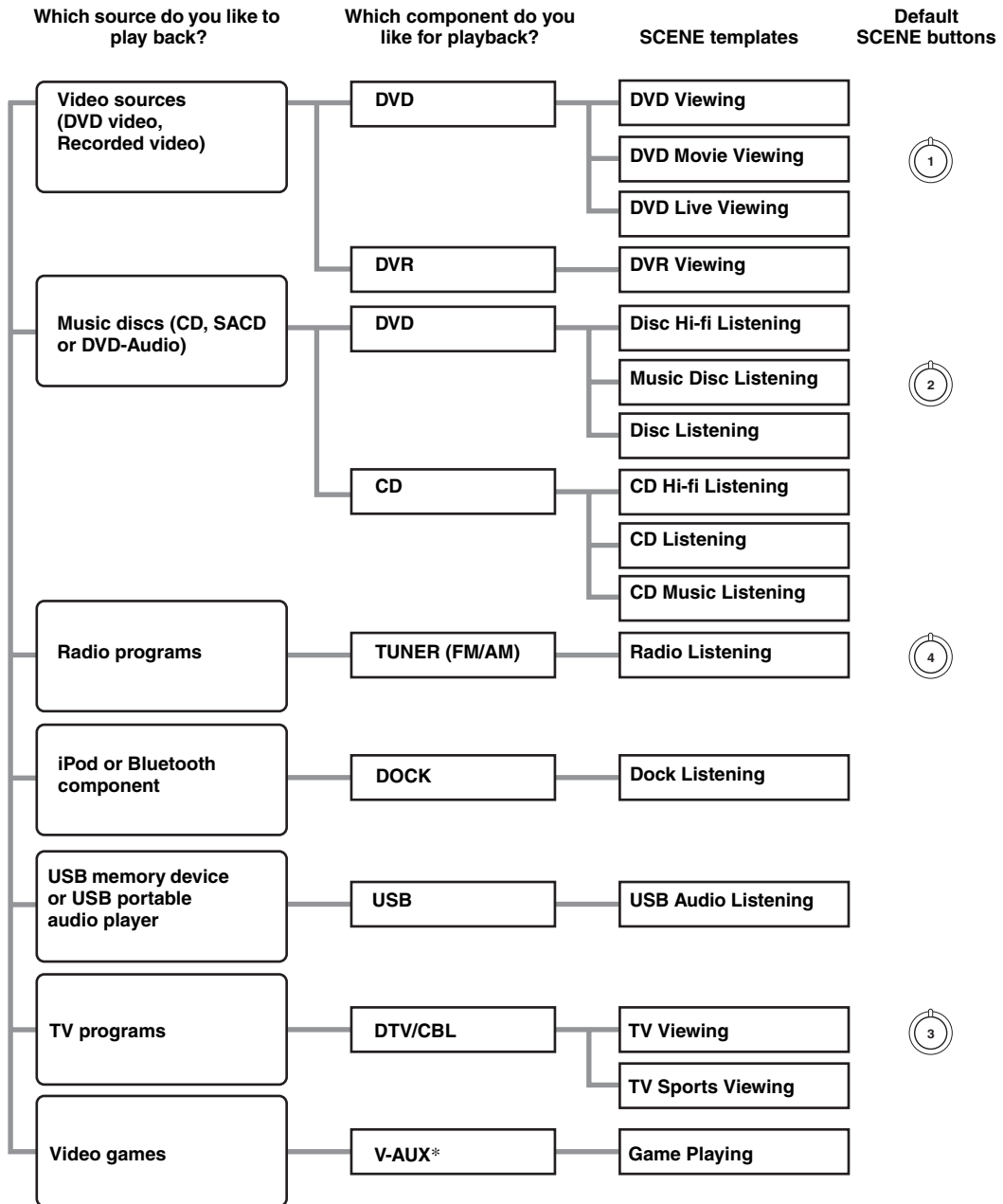

**Note**





\* When iPod is connected to the Yamaha iPod universal dock or a Bluetooth component is connected to the Bluetooth adapter, this unit plays back the audio sources input at the DOCK terminal.



You can create your original SCENE templates by editing the preset SCENE templates. See page 31 for details.

## ■ Preset SCENE templates descriptions

The illustrations of the SCENE button in the following table indicate the assigned SCENE buttons in the default setting.

SCENE template	Input source	Playback mode	Features
<b>DVD Viewing</b>	DVD	<b>STRAIGHT</b>	Select this SCENE template when you play back general contents on the DVD player.
<b>DVD Movie Viewing</b> 	DVD	<b>MOVIE Movie Dramatic</b>	Select this SCENE template when you play back movies on your DVD player.
<b>DVD Live Viewing</b>	DVD	<b>MUSIC Pop/Rock</b>	Select this SCENE template when you enjoy the music live video on your DVD player.
<b>DVR Viewing</b>	DVR	<b>MOVIE Movie Dramatic</b>	Select this SCENE template when you play back movies on your digital video recorder.
<b>Disc Hi-fi Listening</b>	DVD	<b>DIRECT</b>	Select this SCENE template when you enjoy the high fidelity sound of the music discs on your DVD player.
<b>Music Disc Listening</b> 	DVD	<b>STEREO 2ch Stereo</b>	Select this SCENE template when you play back music discs on your DVD player.
<b>Disc Listening</b>	DVD	<b>STEREO 5ch Stereo</b>	Select this SCENE template when you play back music sources on your DVD player as the background music.
<b>CD Hi-fi Listening</b>	CD	<b>DIRECT</b>	Select this SCENE template when you enjoy the high fidelity sound of the music discs on your CD player.
<b>CD Listening</b>	CD	<b>STEREO 5ch Stereo</b>	Select this SCENE template when you play back music discs on your CD player as the background music.
<b>CD Music Listening</b>	CD	<b>STEREO 2ch Stereo</b>	Select this SCENE template when you play back music source on your CD player.
<b>Radio Listening</b> 	TUNER	<b>MUSIC ENHANCER 5ch Enhancer</b>	Select this SCENE template when you enjoy FM or AM radio programs.
<b>Dock Listening</b>	DOCK	<b>MUSIC ENHANCER 5ch Enhancer</b>	Select this SCENE template when you play back music on your iPod stationed in a Yamaha iPod universal dock or Bluetooth component that is connected to the Bluetooth adapter.
<b>USB Audio Listening</b>	USB	<b>MUSIC ENHANCER 5ch Enhancer</b>	Select this SCENE template when you play back music on your USB memory device or a USB portable audio player.
<b>TV Viewing</b> 	DTV/CBL	<b>STRAIGHT</b>	Select this SCENE template when you enjoy general programs on your TV.
<b>TV Sports Viewing</b>	DTV/CBL	<b>ENTERTAINMENT TV Sports</b>	Select this SCENE template when you enjoy sports programs on your TV.
<b>Game Playing</b>	V-AUX	<b>ENTERTAINMENT Game</b>	Select this SCENE template when you play video games.



## Creating your original SCENE templates

You can create your original SCENE templates for each SCENE button. You can refer to the preset 16 SCENE templates to create the original SCENE templates.

### ■ Customizing the preset SCENE templates

Use this feature to customize the preset SCENE templates.

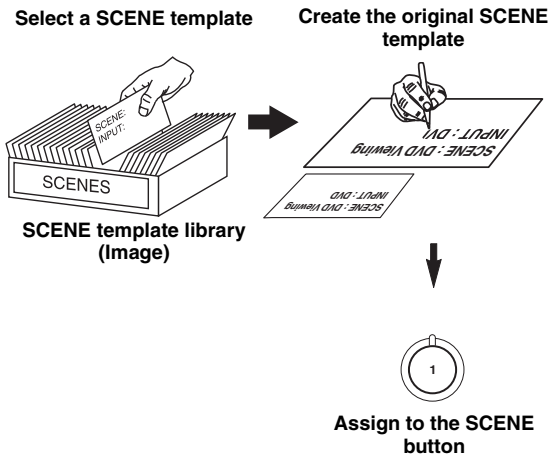

**1** Turn on the video monitor connected to this unit.

**2** Press and hold the desired **5** SCENE button for 3 seconds.

The SCENE template customizing screen appears on the video monitor.



#### Note

When the SCENE template you want to customize is not assigned to any of the **5** SCENE buttons, press **4** AMP and then press **7** </> repeatedly to recall the desired SCENE template on the menu screen.

**3** Press **4** AMP and then **7** Δ / ▽ to select the desired parameter of the SCENE template and then **7** </> to select the desired value of the selected parameter.

You can adjust the following parameters for a SCENE template:

- **INPUT:** The input source component
- **MODE:** The active sound field programs, STRAIGHT or DIRECT mode (see pages 39 and 41)
- **NIGHT:** The night listening mode setting (see page 42)
  - **SYSTEM:** Keeps the current night listening mode.
  - **CINEMA:** Sets the night listening mode to the CINEMA mode.
  - **MUSIC:** Sets the night listening mode to the MUSIC mode.

**4** Press the **5** SCENE button again to confirm the edit.



An asterisk mark (\*) appears by the name of the original SCENE template.

#### Notes

- Once the desired SCENE templates are assigned to the corresponding **5** SCENE buttons, you may need to set the input source of the SCENE template on the remote control. See page 32 for details.
- You can create a customized SCENE template for each **5** SCENE button, and if you create another customized SCENE template, this unit overwrites the old customized SCENE template with the new one.
- The newly created template is only available for the assigned **5** SCENE button.

### ■ Renaming the SCENE templates

Select the name of the SCENE template at step 3 of “Customizing the preset SCENE templates” and then press **7** ENTER.

- Press **7** Δ / ▽ to select the desired character.
- Press **7** </> to place “\_” (underscore) under the space or the desired character.
- Press **8** RETURN to cancel the new name.
- Press **7** ENTER to confirm the new name.

## Using remote control on the SCENE feature

### ■ Controlling the input source components in the SCENE mode

You can operate both this unit and the input source component by using the remote control. You must set the appropriate remote control code for each input source in advance (see page 69).

- 1 Press the desired ⑤ SCENE button on the remote control.
- 2 Press the desired buttons in the \* area below to control the input source component of the selected SCENE template.

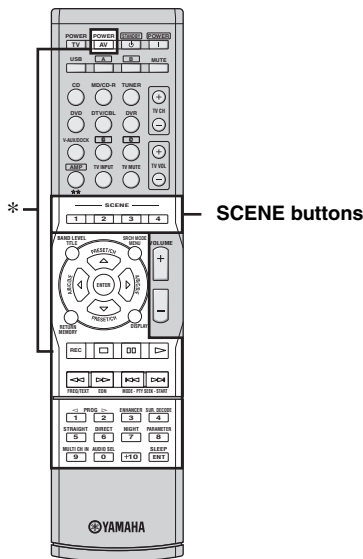

### Note

\* These buttons control the input source component. See page 68 for details of the function of each button.

### ■ Setting input source of the customized SCENE template on the remote control

If you customize the input source of the selected SCENE template, you must set the input source of the SCENE template on the remote control to operate the input source component correctly.

- Press and hold the ⑤ SCENE button and the desired input selector button (③) for 3 seconds.



Press the ⑤ SCENE button again to operate the input source component.

# Playback

## Caution

Extreme caution should be exercised when you play back CDs encoded in DTS. If you play back a CD encoded in DTS on a DTS-incompatible CD player, you will only hear some unwanted noise that may damage your speakers. Check whether your CD player supports CDs encoded in DTS. Also, check the sound output level of your CD player before you play back a CD encoded in DTS.

## Basic operations

**1 Turn on the video monitor connected to this unit.**

**2 Press  $\text{SPEAKERS}$  repeatedly to select the front speakers you want to use.**

The respective speaker indicators lights up in the front panel display.

**3 Press  $\text{INPUT}$   $\triangleleft/\triangleright$  repeatedly (or press one of the input selector buttons (3)) to select the desired input source.**

The name of the currently selected input source appears in the front panel display for a few seconds.

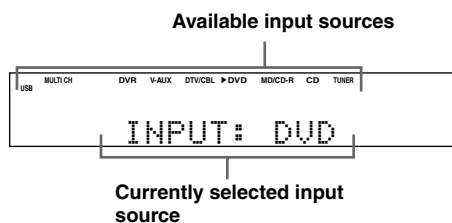

**4 Start playback on the selected component or select a broadcast station.**

- Refer to the operating instructions for the source component.
- See page 43 for details about FM/AM tuning instructions.

**5 Rotate  $\text{VOLUME}$  (or press  $\text{VOLUME +/-}$ ) to adjust the volume to the desired output level.**

**6 Press  $\text{PROGRAM}$   $\triangleleft/\triangleright$  repeatedly (or press  $\text{AMP}$  and then  $\text{PROG}$   $\triangleleft/\triangleright$  repeatedly) to select the desired sound field program.**

The name of the selected sound field program appears in the front panel display.

See page 38 for details about sound field programs.



## Notes

- Choose a sound field program based on your listening preference, not merely on the name of the program.
- When you select an input source, this unit automatically selects the last sound field program used with the corresponding input source.
- Sound field programs cannot be selected when the component connected to the MULTI CH INPUT jacks is selected as the input source (see page 34).
- When PCM signals with a sampling frequency higher than 48 kHz are input, this unit is automatically set to the "STRAIGHT" mode (see page 39).
- To display information about the currently selected input source in the OSD, see page 36 for details.

## ■ A quick guide to contents

When you want to...	See page
Enjoy high quality sound	41
Adjust the tonal quality of the front speakers	41
Adjust the parameters of sound field programs	40
Enjoy the sources with a wide dynamic range at night	42
Use headphones	35
Select a decoder to play back sources with	39
Automatically set this unit to the standby mode	37

## Selecting audio input jacks (AUDIO SELECT)

This unit comes with a variety of input jacks. Use this feature (audio input jack select) to switch between input jacks when more than one input jack is assigned to as the same input source.



- We recommend setting the audio input jack select to “AUTO” in most cases.
- You can adjust the default audio input jack select of this unit by using “AUDIO SELECT” in “OPTION MENU” (see page 65).

Press **ⓅAUDIO SELECT** (or press **④AMP** and then **ⓅAUDIO SEL**) repeatedly to select the desired audio input jack select setting.

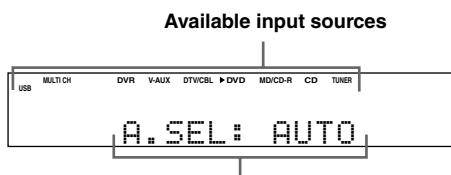

AUDIO SELECT	Function
AUTO	Automatically selects input signals in the following order: (1) HDMI (2) Digital signals (3) Analog signals
HDMI	Selects only HDMI signals. When HDMI signals are not input, no sound is output.
COAX/OPT	Selects only digital signals. When no signals are input, no sound is output.
ANALOG	Selects only analog signals. If no analog signals are input, no sound is output.

### Note

This feature is not available when no digital input jacks (OPTICAL, COAXIAL and HDMI) are assigned. In addition, HDMI is not available as an audio input jack select setting when the HDMI IN DVD and HDMI IN DTV/CBL jacks are not used. Use “INPUT ASSIGNMENT” in “INPUT MENU” to reassign the respective input jack (see page 62).

## Selecting the MULTI CH INPUT component

Use this feature to select the component connected to the MULTI CH INPUT jacks (see page 18) as the input source.

Press **ⓄINPUT** **◀/▶** repeatedly (or press **④AMP** and then **ⓄMULTI CH IN**) to select **MULTI CH**.

“MULTI CH” appears in the front panel display.



Use “MULTI CH SET” menu in “INPUT MENU” to set the parameters for MULTI CH INPUT (see page 63).

### Note

The input signals are amplified and output directly without sound processing. Therefore, you cannot activate sound field programs, the night listening mode, etc. while MULTI CH is selected as the input source.

## Displaying the current status of this unit on a video monitor

You can display the operating information of this unit on a video monitor.

**1** Turn on the video monitor connected to this unit.

**2** Press **DISPLAY**.

The current status screen appears in the OSD.

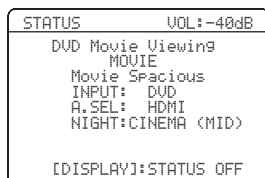

You can select the amount of time that the current status is displayed in the OSD by using the “OSD-AMP” parameter in “OPTION MENU” (see page 64).

### Note

The OSD signal is not output at the DVR VIDEO OUT jacks and will not be recorded.

## Using your headphones

Connect a pair of headphones with a stereo analog audio cable plug to the PHONES jack on the front panel.

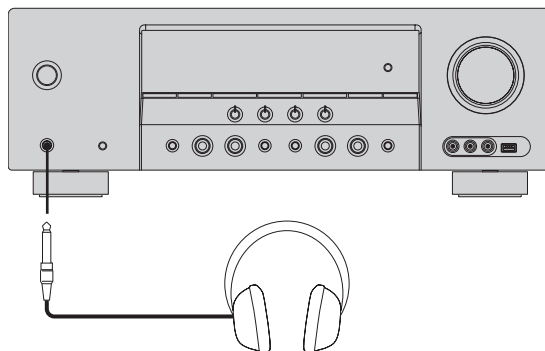

When you select a sound field program, SILENT CINEMA mode is automatically activated (see page 39).

### Notes

- When you connect headphones, no signals are output at the speaker terminals.
- All Dolby Digital and DTS audio signals are mixed down to the left and right headphone channels.

## Muting the audio output

Press **MUTE** to mute the audio output. Press **MUTE** again to resume the audio output.



- You can also rotate **VOLUME** or press **VOLUME +/-** to resume the audio output.
- You can adjust the muting level by using the “MUTE TYPE” parameter in “SOUND MENU” (see page 60).
- The MUTE indicator flashes in the front panel display when the audio output is muted and disappears from the front panel display when the audio output is resumed.

## Playing video sources in the background of an audio source

You can combine a video image from a video source with sound from an audio source. For example, you can enjoy listening to classical music while viewing beautiful scenery from the video source on the video monitor.

Press the input selector buttons (3) to select a video source and then an audio source.

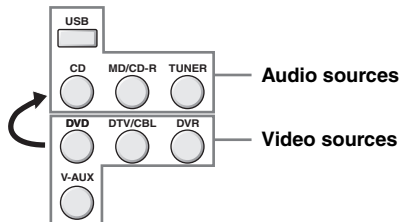

- You can also select “MULTI CH” as the audio source (see page 34). Press 4 AMP and then press 10 MULTI CH IN.
- Set the “BGV” parameter in the “MULTI CH SET” menu to the desired setting to select the default background video input source of the MULTI CH INPUT sources (see page 63).

## Displaying the input source information

You can display the format, sampling frequency, channel, bit rate and flag data of the current input signal.

1 Press 4 AMP and then 2 MENU.

The top “SET MENU” display appears in the OSD.

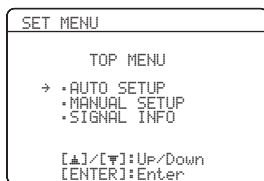

2 Press 7 ▽ repeatedly to select “SIGNAL INFO” and then press 7 ENTER.

The audio information about the input source appears in the OSD.

3 Press 7 ◀/▶ to toggle between the audio and video information displays.

4 Press 2 MENU again to exit from “SET MENU”.

## Audio information

Information	Descriptions
FORMAT	Signal format. When this unit cannot detect a digital signal, it automatically switches to analog input.
SAMPLING	The number of samples per second taken from a continuous signal to make a discrete signal.
CHANNEL	The number of source channels in the input signal (front/surround/LFE). For example, a multi-channel soundtrack with 3 front channels, 2 surround channels and LFE, is displayed as “3/2/0.1”.
BITRATE	The number of bits passing a given point per second.
FLAG	Flag data encoded in DTS, Dolby Digital, or PCM signals that cue this unit to automatically switch decoders.

### Note

“---” appears when this unit cannot display the corresponding information.

## Video information

Information	Descriptions
HDMI SIGNAL	Type of the source video signals and the video signals output at the HDMI OUT jack of this unit.
HDMI RES.	Resolution of the HDMI signals input or output at the HDMI IN/OUT jacks of this unit.
HDMI ERROR (Only when error is detected)	Error message for HDMI sources or connected HDMI devices. See “HDMI error and message” for details.

### Note

“---” appears when this unit cannot display the corresponding information.

## HDMI error and message

Message	Cause
DEVICE OVER	The number of the connected HDMI components is over the limit.
HDCP ERROR	HDCP authentication failed.
OUT OF RES.	The connected monitor is not compatible with the resolution of the input video signal.

## Using the sleep timer

Use this feature to automatically set this unit to the standby mode after a certain amount of time.

Press **④AMP** and then press **ⓈSLEEP** repeatedly to set the amount of time.

Each time you press **ⓈSLEEP**, the front panel display changes as shown below.

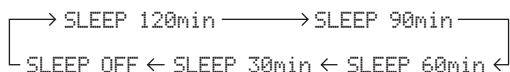

The SLEEP indicator flashes while you are switching the amount of time for the sleep timer. Once the sleep timer is set, the SLEEP indicator lights up in the front panel display, and the display returns to the selected sound field program.



- To cancel the sleep timer, press **④AMP** and then press **ⓈSLEEP** repeatedly until “SLEEP OFF” appears in the front panel display.
- The sleep timer setting can also be canceled by pressing **ⒶSTANDBY/ON** (or **ⓈSTANDBY**) to set this unit to the standby mode.

# Sound field programs

This unit is equipped with a variety of precise digital decoders that allow you to enjoy multi-channel playback from almost any stereo or multi-channel sound source.

Press **PROGRAM**  $\triangleleft/\triangleright$  (or press **AMP** and then press **PROG**  $\triangleleft/\triangleright$  repeatedly).

The name of the selected sound field program appears in the front panel display.

## Notes

- When you select an input source, this unit automatically selects the last sound field program used with the corresponding input source.
- Sound field programs cannot be selected when the component connected to the MULTI CH INPUT jacks is selected as the input source (see page 34).
- When PCM signals with a sampling frequency higher than 48 kHz are input, this unit is automatically set to the “STRAIGHT” mode (see page 39).



Choose a sound field program based on your listening preference, not merely on the name of the program itself.

## Sound field program descriptions

Category	Program	Features
MUSIC	Pop/Rock	CINEMA DSP processing. This program presents an image of pop, rock, or jazz live concert. The sound field reproduces the spaciousness of a massive pavilion with an emphasis on the vividness of vocals on the stage and solo instruments and the beats of rhythm instruments.
	Hall	CINEMA DSP processing. This sound field is suitable for classic and orchestral music. The program uses data collected in a large concert hall in Munich. You can enjoy delicate and beautiful reverberation and a majestic atmosphere.
	Jazz	CINEMA DSP processing. The sound field is suitable for jazz and fusion music. It uses data collected in a famous jazz club in New York. You can enjoy clear reverberation.
ENTERTAINMENT	Game	CINEMA DSP processing. You can enjoy dynamic and thrilling sound effects as you play games. The program lets you feel the depth and three-dimensional surrounding sounds of the field where you are playing, and offers cinema-like surrounding sound effects for the scenes of movies.
	TV Sports	CINEMA DSP processing. You can enjoy sports relays broadcast in stereo and variety shows with a live sound environment. For sports relays, the voices of commentators and announcers come clearly from the center; the cheers and atmosphere in the stadium spread around within a comfortable range, and you can feel like as if you are in the stadium.
MOVIE	Movie Spacious	CINEMA DSP processing. The sound field is suitable for movies with an emphasis on spectacular sound effects, and is a perfect fit with a wide screen. The program reproduces a wide dynamic range from minimum sound effects to powerful sounds.
	Movie Dramatic	CINEMA DSP processing. This sound field is also suitable for movies with an emphasis on three-dimensional sound effects. It restrains reverberation to an moderate extent, but reproduces sound effects and background music in a soft, three-dimensional manner with clarity and center orientation of voices as pivots.
STEREO	2ch Stereo	Downmixes multi-channel sources to 2 channel or plays back 2-channel sources as they are.
	5ch Stereo	CINEMA DSP processing. Using this program increases the listening position range. This is a sound field suitable for background music at parties.
MUSIC ENHANCER	2ch Enhancer 5ch Enhancer	Select these programs to play back compression artifacts (such as the MP3 format) in 2-channel or 5-channel stereo. This program enhances your listening experience by regenerating the missing harmonics in a compression artifact.

## Note

The sound field programs of this unit are recreations of real-world acoustic environments made from precise measurements taken in the actual concert hall, music venue, movie theater, etc. Thus, you may notice variations in the strength of the reflections coming from each direction.



## ■ Enjoying 2-channel sources using the standard decoders

Signals input from 2-channel sources can also be played back on multi-channels.

Press **④AMP** and then press **ⓈSUR. DECODE** repeatedly to select a decoder.

You can select from the following decoders depending on the type of source you are playing and your personal preference.

Decoder	Functions
Pro Logic	Dolby Pro Logic processing for any sources
PLII Movie	Dolby Pro Logic II processing for movie sources
PLII Music	Dolby Pro Logic II processing for music sources
PLII Game	Dolby Pro Logic II processing for game sources

## ■ Using sound field programs without surround speakers (Virtual CINEMA DSP)

Virtual CINEMA DSP allows you to enjoy the CINEMA DSP programs without surround speakers by creating virtual speakers.

If you set “SUR. L/R SP” to “NONE” (see page 58), Virtual CINEMA DSP is automatically activated whenever you select a CINEMA DSP program (see page 38).

### Note

Virtual CINEMA DSP will not be activated even when “SUR. L/R SP” is set to “NONE” (see page 58) in the following cases:

- when “5ch Stereo” (see page 38) is selected.
- when headphones are connected to the PHONES jack.

## ■ Enjoying multi-channel sources and sound field programs with headphones (SILENT CINEMA)

SILENT CINEMA allows you to enjoy multi-channel music or movie sound, including Dolby Digital and DTS sources, through ordinary headphones. SILENT CINEMA is automatically activated whenever you connect headphones to the PHONES jack while listening to CINEMA DSP sound field programs (except for 5ch Stereo) (see page 38). When activated, the SILENT CINEMA indicator lights up in the front panel display.

## ■ Enjoying unprocessed input sources (Straight decoding mode)

When this unit is in the “STRAIGHT” mode, multi-channel sources are decoded straight into the appropriate channels without any additional effect processing. 2-channel stereo sources are output from only the front left and right speakers.

Press **ⓂSTRAIGHT** (or press **④AMP** and then press **ⓈSTRAIGHT**) to select “STRAIGHT”.

To deactivate the “STRAIGHT” mode, press **ⓂSTRAIGHT** (or press **④AMP** and then **ⓈSTRAIGHT**) again so that “STRAIGHT” disappears from the front panel display.

## ■ Editing sound fields parameters

You can enjoy good quality sound with the factory default parameters. Although you do not have to change the initial settings, you can change some of the parameters to better suit the input source or your listening room.

- 1 While listening to a source, press **④AMP** and then press **⑦PARAMETER**.
- 2 Press **⑦△/▽** to select the desired parameter you want to change.
- 3 Press **⑦</>** to change the parameter value.

### Note

You cannot change parameter values when "MEMORY GUARD" in "OPTION MENU" is set to "ON" (see page 64).



Initial settings are indicated in bold under each parameter.

### For Pop/Rock, Hall, Jazz, Game, TV Sports, Movie Spacious and Movie Dramatic:

#### DSP level **DSP LEVEL**

Function: Adjusts the effect level.

Choices: **MIN, MID, MAX**

### For 2ch Enhancer and 5ch Enhancer:

#### Effect level **EFFECT LEVEL**

Function: Adjusts the effect level.

Choices: **LOW, HIGH**

### For Pro Logic II Music:

#### Panorama **PANORAMA**

Function: Sends stereo signals to the surround speakers as well as the front speakers for a wraparound effect.

Choices: **OFF, ON**

#### Dimension **DIMENSION**

Function: Gradually adjusts the sound field either towards the front or towards the rear.

Control range: -3 (towards the rear) to +3 (towards the front), initial setting is STD (standard).

#### Center width **CT WIDTH**

Function: Adjusts the center image from all three front speakers to varying degrees. A larger value adjusts the center image towards the front left and right speakers.

Control range: 0 (center channel sound is output only from center speaker) to 7 (center channel sound is output only from front left and right speakers), initial setting is 3.

# Using audio features

## Enjoying high quality sound

Use the DIRECT mode to enjoy the high quality sounds of the selected source. When the DIRECT mode is activated, this unit plays back the selected source with the least circuitry.

Press **DIRECT** (or press **AMP** and then **DIRECT**) to select “DIRECT”.

### Notes

- “TONE CONTROL” and “SOUND MENU” (see page 57) settings (except for speaker level settings) are not effective.
- The front panel display automatically dims.



While DIRECT mode is activated, the front panel display turns on momentarily when an operation is performed.

## Adjusting the tonal quality

Use this feature to adjust the balance of bass and treble for the front left and right speaker channels.



Speaker and headphone adjustments are stored independently.

**1 Press TONE CONTROL repeatedly to select the high-frequency response (TREBLE) or the low-frequency response (BASS).**

**2 Press PROGRAM </> repeatedly to adjust the high-frequency response (TREBLE) or the low-frequency response (BASS).**

### Notes

- If you increase or decrease the high-frequency or the low-frequency sound to an extreme level, the tonal quality of the surround speakers may not match.
- TONE CONTROL is not effective when this unit is in the DIRECT mode, or when MULTI CH is selected as the input source.

## Adjusting the speaker level

You can adjust the output level of each speaker while listening to a music source. This is also possible when playing sources input at the MULTI CH INPUT jacks.

### Note

This operation will override the level adjustments made in “AUTO SETUP” (see page 24) and “SP LEVEL” (see page 59).

**1 Press AMP and then press LEVEL on the remote control and then Δ / ▽ to select the speaker you want to adjust.**

Display	Adjusted speaker
FRONT L	Front left speaker
FRONT R	Front right speaker
CENTER	Center speaker
SWFR	Subwoofer
SUR. L	Surround left speaker
SUR. R	Surround right speaker



- The available speaker channels differ depending on the setting of the speakers.
- When the video monitor is turned on, the “SPEAKER LEVEL” adjustment menu appears in the video monitor.

**2 Press Δ / ▽ to adjust the speaker output level.**

- Press Δ to increase the value.
- Press ▽ to decrease the value.
- Control range: -10 dB to +10 dB

**3 Press LEVEL to turn off the speaker level adjustment display.**

## Selecting the night listening mode

The night listening modes are designed to improve listenability at lower volumes or at night.

- 1 Press **④AMP** and then **ⓈNIGHT** repeatedly to select **“NIGHT:CINEMA”** or **“NIGHT:MUSIC”**.

Choices: NIGHT:CINEMA, NIGHT:MUSIC, OFF

- Select **“NIGHT:CINEMA”** when watching films to reduce the dynamic range of film soundtracks and make dialog easier to hear at lower volumes.
- Select **“NIGHT:MUSIC”** when listening to music sources to preserve ease-of-listening for all sounds.
- Select **“OFF”** if you do not want to use this feature.



When a night listening mode is selected, the NIGHT indicator lights up in the front panel display.

- 2 Press **⑦◀/▶** to adjust the effect level while **“NIGHT:CINEMA”** or **“NIGHT:MUSIC”** is displayed in the front panel display.

Effect.Lvl: MID

Choices: MIN, **MID**, MAX

- Select **“MIN”** for minimum compression.
- Select **“MID”** for standard compression.
- Select **“MAX”** for maximum compression.



“NIGHT:CINEMA” and “NIGHT:MUSIC” adjustments are stored independently.

### Notes

- You cannot use the night listening modes in the following cases:
  - when the DIRECT mode (see page 41) is selected.
  - when the component connected to the MULTI CH INPUT jacks is selected as the input source (see page 34).
  - when headphones are connected to the PHONES jack.
- The night listening modes may vary in effectiveness depending on the input source and surround sound settings you use.

# FM/AM tuning

There are 2 tuning methods: automatic and manual. Automatic tuning is effective when station signals are strong and there is no interference. If the signal from the station you want to select is weak, tune into it manually. You can also use the automatic and manual preset tuning features to store up to 40 stations.

## Automatic tuning

Automatic tuning is effective when station signals are strong and there is no interference.

- 1 Press **Ⓢ** **INPUT** **◀/▶** repeatedly so that **“TUNER”** is displayed in the front panel display.
- 2 Press **Ⓢ** **BAND** to select the reception band (FM or AM).
- 3 Press **Ⓢ** **TUNING AUTO/MAN'L** so that the **AUTO** indicator lights up in the front panel display.

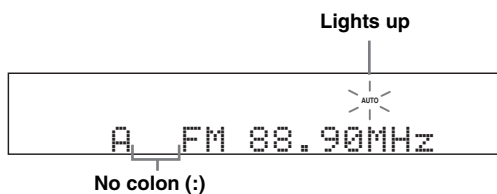

If a colon (:) appears in the front panel display, automatic tuning is not possible. Press **Ⓢ** **PRESET/TUNING** to turn the colon (:) off.

- 4 Press **Ⓢ** **PRESET/TUNING/CH** **◀/▶** once to begin automatic tuning.
- When this unit is tuned into a station, the **TUNED** indicator lights up and the frequency of the received station is shown in the front panel display.

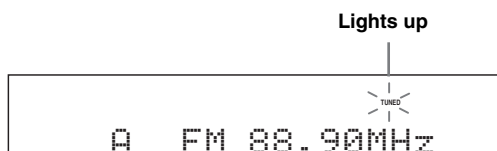

## Manual tuning

If the signal received from the station you want to select is weak, tune into it manually.

### Note

Manually tuning into an FM station automatically switches the tuner to monaural reception to increase the signal quality.

- 1 Press **Ⓢ** **INPUT** **◀/▶** repeatedly so that **“TUNER”** is displayed in the front panel display.
  - 2 Press **Ⓢ** **BAND** to select the reception band (FM or AM).
  - 3 Press **Ⓢ** **TUNING AUTO/MAN'L** so that the **AUTO** indicator disappears from the front panel display.
- 
- No colon (:)
- 4 Press **Ⓢ** **PRESET/TUNING/CH** **◀/▶** to tune into the desired station manually.



Hold down the button to continue searching.

## Automatic preset tuning

You can use the automatic preset tuning feature to store FM stations with strong signals up to 40 (A1 to E8: 8 preset station numbers in each of the 5 preset station groups) of those stations in order. You can then recall any preset station easily by selecting the preset station number.

- 1 Press **Ⓢ** INPUT **◀/▶** repeatedly so that “TUNER” is displayed in the front panel display.
- 2 Press **Ⓢ** BAND to select “FM” as the reception band.
- 3 Press and hold **Ⓢ** MEMORY for more than 3 seconds.  
The preset station number as well as the MEMORY and AUTO indicators flashes. After approximately 5 seconds, automatic presetting starts from the current frequency and proceeds toward the higher frequencies.

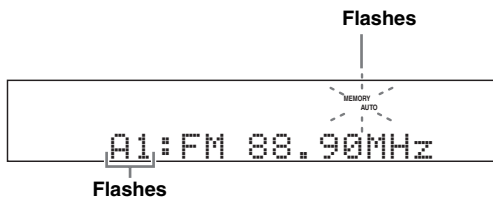

When automatic preset tuning is completed, the front panel display shows the frequency of the last preset station.



You can select the preset station group and the preset station number where the first received station will be stored by pressing **Ⓢ** A/B/C/D/E and then **Ⓢ** PRESET/TUNING/CH **◀/▶**.

### Notes

- Any stored station data existing under a preset station number is cleared when you store a new station under the same preset station number.
- Only FM stations with sufficient signal strength are stored automatically by automatic preset tuning. If the station you want to store is weak in signal strength, tune into it manually and store it as described in “Manual preset tuning” on this page.
- Only Radio Data System broadcasting stations are stored automatically by automatic preset tuning (Europe and Russia models only).

## Manual preset tuning

You can also store up to 40 stations (A1 to E8: 8 preset station numbers in each of the 5 preset station groups) manually.

- 1 Tune into a station automatically or manually.  
See page 43 for tuning instructions.
- 2 Press **Ⓢ** MEMORY.  
The MEMORY indicator flashes in the front panel display for approximately 30 seconds.
- 3 Press **Ⓢ** A/B/C/D/E and **Ⓢ** PRESET/TUNING/CH **◀/▶** repeatedly to select a preset station group (A1 to E8) while the MEMORY indicator is flashing.  
Check that the colon (:) appears in the front panel display.

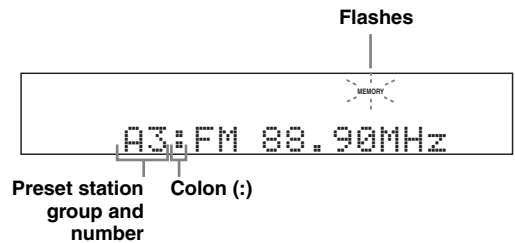

- 4 Press **Ⓢ** MEMORY while the MEMORY indicator is flashing.  
The station band and frequency appear in the front panel display with the preset station group and number you have selected.



### Notes

- Any stored station data existing under a preset station number is cleared when you store a new station under the same preset station number.
- The reception mode (stereo or monaural) is stored along with the station frequency.

## Selecting preset stations

You can tune into any desired station simply by selecting the preset station group and number under which it was stored.



When performing this operation with the remote control, press **TUNER** to select "TUNER" as the input source.

- 1 Press **A/B/C/D/E** (or **A/B/C/D/E**) repeatedly to select the desired preset station group (A to E).

The preset station group letter appears in the front panel display and changes each time you press the button.

- 2 Press **PRESET/TUNING/CH** (or **PRESET/CH**) to select the desired preset station number (1 to 8).

The preset station group and number appear in the front panel display along with the station band and frequency.

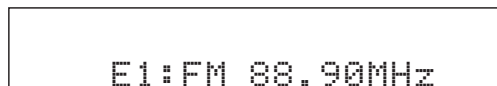

You can select the desired preset station number (1 to 8) directly by pressing the numeric buttons on the remote control.

## Exchanging preset station

You can exchange the assignments of two preset stations with each other. The example below describes the procedure to exchange preset station "E1" with "A5".

- 1 Select preset station "E1" using **A/B/C/D/E** and **PRESET/TUNING/CH**. See "Selecting preset stations" on this page.

- 2 Press and hold **PRESET/TUNING** for more than 3 seconds. "E1" and the MEMORY indicator flash in the front panel display.

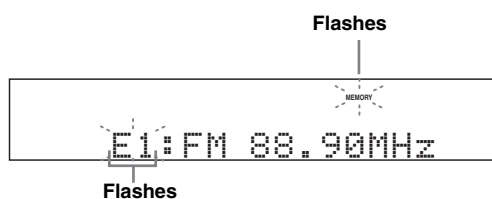

- 3 Select preset station "A5" using **A/B/C/D/E** and **PRESET/TUNING/CH**.

"A5" and the MEMORY indicator flash in the front panel display.

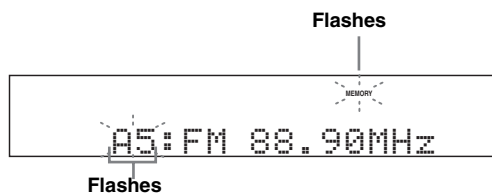

- 4 Press **PRESET/TUNING** again. "EXCHANGE E1-A5" appears in the front panel display and the assignments of the two preset stations are exchanged.

# Radio Data System tuning (Europe and Russia models only)

Radio Data System is a data transmission system used by FM stations in many countries. This unit can receive various Radio Data System data such as PS (program service), PTY (program type), RT (radio text), CT (clock time), and EON (enhanced other networks) when receiving Radio Data System broadcasting stations.

## Displaying the Radio Data System information

Use this feature to display the 4 types of the Radio Data System information: PS (program service), PTY (program type), RT (radio text) and CT (clock time). The corresponding indicators light up in the front panel display.

### Notes

- You can select one of the Radio Data System display modes only when the corresponding Radio Data System indicator lights up in the front panel display. It may take a while for this unit to receive all of the Radio Data System data from the station.
- You can select only the available Radio Data System display modes being offered by the station.
- If the signals being received are not strong enough, this unit may not be able to utilize the Radio Data System data. In particular, the “RT” mode requires a large amount of data and may not be available even when the other Radio Data System display modes are available.
- In case of poor reception conditions, press **FREQ/TEXT** on the front panel so that the AUTO indicator disappears from the front panel display.
- If the signal strength is weakened by external interference while this unit is receiving the Radio Data System data, the reception may be cut off unexpectedly and “...WAIT” appears in the front panel display.
- When the “RT” mode is selected, this unit can display the program information by a maximum of 64 alphanumeric characters, including the umlaut symbol. Unavailable characters are displayed with the “\_” (underscore).
- If the reception is cut off when the “CT” mode is selected, “CT WAIT” appears in the front panel display.

## 1 Tune into the desired Radio Data System broadcasting station.

- We recommend using the automatic preset tuning to tune into the Radio Data System broadcasting stations (see page 44).
- You can also use PTY SEEK mode to tune into the desired Radio Data System broadcasting station from the preset ones.

## 2 Press **FREQ/TEXT** on the remote control repeatedly to select the desired Radio Data System display mode.

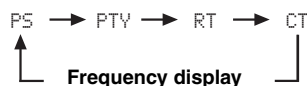

- Select “PS” to display the name of the Radio Data System program currently being received.
- Select “PTY” to display the type of the Radio Data System program currently being received.
- Select “RT” to display the information on the Radio Data System program currently being received.
- Select “CT” to display the current time.



## Selecting the Radio Data System program type (PTY SEEK mode)

Use this feature to select the desired radio program by program type from the all preset Radio Data System broadcasting stations.



Use the automatic preset tuning feature to preset Radio Data System broadcasting stations (see page 44).

**1** Press **③ TUNER** on the remote control to select “TUNER” as the input source.

**2** Press **Ⓜ PTY SEEK MODE** on the remote control to set this unit to the PTY SEEK mode.

The name of the program type or “NEWS” flashes in the front panel display.

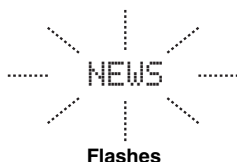

To cancel the PTY SEEK mode, press **Ⓜ PTY SEEK MODE** on the remote control again.

**3** Press **⑦ PRESET/CH Δ/∇** on the remote control to select the desired program type.

The name of the selected program type appears in the front panel display.

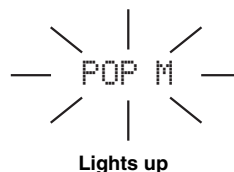

Program type	Descriptions
NEWS	News
AFFAIRS	Current affairs
INFO	General information
SPORT	Sports
EDUCATE	Education
DRAMA	Drama
CULTURE	Culture
SCIENCE	Science
VARIED	Light entertainment
POP M	Popular music
ROCK M	Rock music
M.O.R. M	Middle-of-the-road music (easy-listening)
LIGHT M	Light classics
CLASSICS	Serious classics
OTHER M	Other music

**4 Press  PTY SEEK START on the remote control to start searching for all the available Radio Data System preset stations.**

The name of the selected program type flashes and the PTY HOLD indicator lights up in the front panel display while this unit is searching for stations.



Flashes



Lights up



To stop searching for stations, press  PTY SEEK START on the remote control again.

**Notes**

- This unit stops searching for stations when a station broadcasting the selected program type is found.
- If the station found is not the one you desire, press  PTY SEEK START again to resume searching for another station broadcasting the same program type.

## Using the enhanced other networks (EON) data service

Use this feature to receive the EON (enhanced other networks) data service of the Radio Data System station network. Once you select one of the 4 Radio Data System program types (NEWS, AFFAIRS, INFO, or SPORT), this unit automatically searches for all the available preset stations that are scheduled to broadcast the EON data service of the selected program type for a certain duration of time. When the scheduled EON data service starts, this unit automatically switches to the local station broadcasting the EON data service and then switches back to the national station once the EON data service ends.

**Notes**

- You can use this feature only when the EON data service is available.
- The EON indicator lights up in the front panel display only when the EON data service is being received from a Radio Data System station.

**1 Tune into the desired Radio Data System broadcasting station.**

**2 Make sure the EON indicator is lit in the front panel display.**

If the EON indicator is not lit in the front panel display, select another Radio Data System program so that the EON indicator lights up.



**3 Press  EON on the remote control repeatedly to select one of the 4 Radio Data System program types (NEWS, AFFAIRS, INFO or SPORT).**

The name of the selected program type appears in the front panel display.



Lights up



To cancel the EON feature, press  EON on the remote control repeatedly until the name of the program type disappears and "EON OFF" appears in the front panel display.

# Using a USB memory device or a USB portable audio player

Use this feature to enjoy WAV (PCM format only), MP3 and WMA files saved on your USB memory device or USB portable audio player connected to the USB port on the front panel of this unit.

## Supported USB devices

This unit supports USB mass storage class devices (except USB hard disk drives) using FAT16 or FAT32 format.

### Notes

- Only the first partition (32 GB or less) is displayed in the OSD. You cannot select files in other partitions.
- Up to 8 levels of directory hierarchy and 500 music files per directory are recognized.
- Some devices may not work properly even if they meet the requirements.
- Some WAV, MP3 and WMA files may not be playable or may be noisy when played.

## Connecting a USB memory device or a USB portable audio player

Connect a USB jack of a USB memory device or USB portable audio player to the USB port on the front panel of this unit.

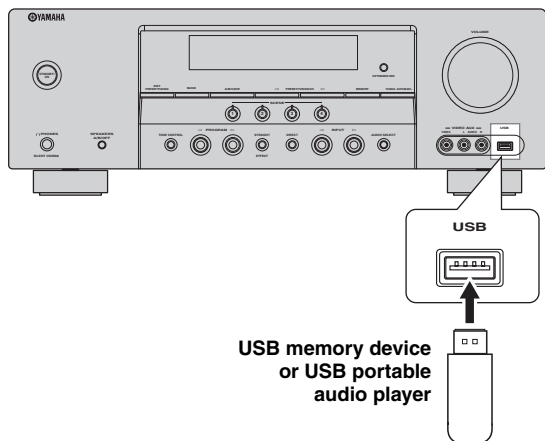

## Playback operation

Follow the procedures below to enjoy the music stored in your USB device or a USB portable audio player.

- 1 Press **INPUT**  $\triangleleft/\triangleright$  repeatedly (or press **USB**) to select **USB**.

The cursor on the left of the USB indicator lights up in the front panel display, and the contents previously played is automatically played.

Lights up

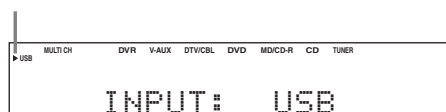

- 2 Press **DISPLAY** to display the top USB file list.

The USB file list appears in the OSD.

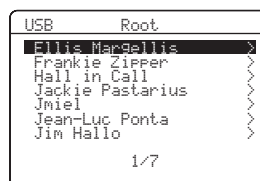

- “>” in the right corner of each menu line indicates that there is a submenu available in the next menu level.
- When this unit is in the top directory, “Root” appears beside “USB”.

### 3 Press $\Delta$ / $\nabla$ / $\leftarrow$ / $\rightarrow$ on the remote control to select the desired file.

- Press  $\Delta$  /  $\nabla$  to select the desired file/folder.
- Press  $\text{ENTER}$  or  $\rightarrow$  to enter the selected folder.
- Press  $\leftarrow$  to return to the previous folder level.

### 4 Press $\text{ENTER}$ to play the selected file.



- You can use  $\leftarrow$  /  $\rightarrow$  to skip backward/forward and  $\text{STOP}$  /  $\square$  to start/stop playback independently from the menu in the OSD.
- You can set the settings for repeat and shuffle mode by using the "USB PLAY STYLE" parameters in "OPTION MENU" (see page 66).
- You can select the display mode in the front panel display by using "FL SCROLL" in "OPTION MENU" (see page 64).

## ■ The function of the play information display

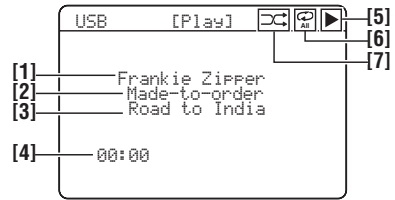

[1] Name of the artist

[2] Name of the album

[3] Name of the song

[4] Elapsed time

#### Note

When the elapsed time exceed "99:59", "--:--" appeared instead of the time.

[5]  $\blacktriangleright$  (playback) icon

[6]  $\square$  (all repeat),  $\square$  (single repeat) icons

When "REPEAT" of the "USB PLAY STYLE" in "OPTION MENU" (see page 66) is set to "OFF", no icon appears in the top right corner while files or folders are being played.

[7]  $\square$  (shuffle) icon

When "SHUFFLE" of the "USB PLAY STYLE" in "OPTION MENU" (see page 66) is set to "OFF", no icon appears in the top right corner while files or folders are being played.

# Using iPod™

Once you have stationed your iPod in a Yamaha iPod universal dock (such as YDS-10, sold separately) connected to the DOCK terminal of this unit (see page 19), you can enjoy playback of your iPod using the supplied remote control. You can also use the Compressed Music Enhancer mode of this unit to improve the sound quality of the compression artifacts (such as the MP3 format) stored on your iPod (see page 19).

## Notes

- Only iPod (Click and Wheel), iPod nano, and iPod mini are supported.
- Some features may not be compatible depending on the model or the software version of your iPod.



- For a complete list of status messages that appear in the front panel display and in the OSD, see the “iPod” section in “Troubleshooting” on page 78.
- Once your iPod is stationed in a Yamaha iPod universal dock, this unit begins signal transmission with your iPod.
- Once the connection between your iPod and this unit is complete, “iPod connected” appears in the front panel display and the DOCK indicator lights up in the front panel display.
- Only the analog audio and video signals of your iPod are input at the DOCK terminal, and the analog audio signals can be output at the analog AUDIO OUT (REC) jacks for recording.

## Controlling iPod™

You can control your iPod when “V-AUX” is selected as the input source. The operations of your iPod can be done with the aid of the OSD of this unit (menu browse mode) or without it (simple remote mode).

### Remote control operation

Before performing the following operations, press **③ V-AUX/DOCK**.

Button	Function
⑦ <b>ENTER</b>	Subsequent menu
△	Menu up
▽	Menu down
◀	Previous menu
▶	Subsequent menu
⑨ ◀◀	Search backward (Press and hold)
▶▶	Search forward (Press and hold)
◀◀	Skip backward
▶▶	Skip forward
⏸	Pause (Menu browse mode) Play/Pause (Simple remote mode)
▶	Play (Menu browse mode) Play/Pause (Simple remote mode)
⑫ <b>MENU</b>	Previous menu
⑬ <b>DISPLAY</b>	Display

### Controlling iPod in the simple remote mode

You can perform the basic operations of your iPod (play, stop, skip, etc.) using the supplied remote control without the aid of the OSD of this unit.



- You can view the photos or video clips stored on your iPod (some models only).
- Operations can be also done with the controls on your iPod.

## ■ Controlling iPod in the menu browse mode

You can perform the advanced operations of your iPod using the supplied remote control when you connect this unit and a monitor using the VIDEO connection. You can browse the songs stored on your iPod in the OSD. Further, you can change or adjust settings for your iPod to suit your personal preferences.



- The name of the song being played also appears in the front panel display according to the “FL SCROLL” parameter in “OPTION MENU” (see page 64).
- You can select the amount of time the iPod menu and play information is displayed in the OSD by using the “OSD-SOURCE” in “OPTION MENU” (see page 64)

### Notes

- Operations cannot be done with the controls on your iPod.
- The Yamaha logo appears in the display window of your iPod.
- There are some characters that cannot be displayed in the front panel display or in the OSD of this unit. Those characters are replaced with underscores “\_”.
- The “Settings” parameters can be changed or adjusted only in the OSD. Press **ENTER** repeatedly to toggle between the “Settings” parameter settings.
- You cannot browse the photos or video clips stored on your iPod in the OSD. Use the simple remote mode to enjoy watching the photos or video clips stored on your iPod.

## 1 Press **V-AUX/DOCK** and then **DISPLAY**.

The following display appears in the OSD.



## 2 Press **UP/DOWN/LEFT/RIGHT** to navigate the iPod menu and then press **ENTER** to begin playback of the selected song.

Choices: Playlists (playlists), Artists (artists), Albums (albums), Songs (songs), Genres (genres), Composers (composers), Settings (settings)

- Playlists > Songs
- Artists > Albums > Songs
- Albums > Songs
- Songs
- Genres > Artists > Albums > Songs
- Composers > Albums > Songs
- Settings > Shuffle, Repeat

## Shuffle Shuffle

Use this feature to set this unit to play songs or albums in random order.

Choices: Off, Songs, Albums

- Select “Off” to deactivate this feature.
- Select “Songs” to set this unit to play songs in random order.
- Select “Albums” to set this unit to play albums in random order.



When “Shuffle” is set to a setting other than “Off”, “” appears in the top right corner while songs or albums are being shuffled.



## Repeat Repeat

Use this feature to set this unit to repeat one song or a sequence of songs.

Choices: Off, One, All

- Select “Off” to deactivate this feature.
- Select “One” to set this unit to repeat one song.
- Select “All” to set this unit to repeat a sequence of songs.



When “Repeat” is set to a setting other than “Off”, “” or “” appears in the top right corner while one song or a sequence of songs are being repeated.

## ■ The function of the play information display

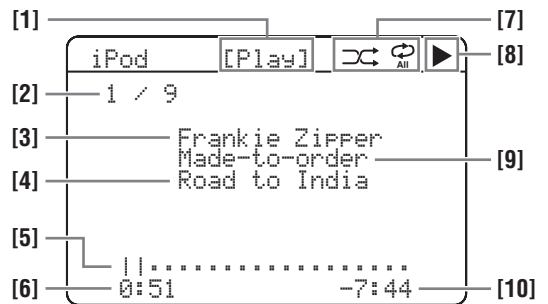

[1] Playback status

[2] Track number/total tracks





[3] Artist name

[4] Song title

[5] Progress bar

[6] Elapsed time

[7] Shuffle and repeat icons

[8]  (playback),  (pausing),  (search forward) and  (search backward)

[9] Name of the album

[10] Remaining time

# Using Bluetooth™ components

You can connect a Yamaha Bluetooth adapter (such as YBA-10, sold separately) to the DOCK terminal of this unit and enjoy the music contents stored in your Bluetooth component (such as a portable music player) without wiring between this unit and the Bluetooth component. You need to perform “pairing” the connected Bluetooth adapter and your Bluetooth component in advance.

## Pairing the Bluetooth™ adapter and your Bluetooth™ component

Pairing must be performed when using a Bluetooth component with the Bluetooth adapter connected to this unit for the first time or if the pairing data has been deleted. “Pairing” refers to the operation of registering a Bluetooth component for Bluetooth communications.



- You only need the pairing operation for the first time that you use the Bluetooth component with the Bluetooth adapter.
- Pairing requires operations on this unit and on the other component with which Bluetooth communications are to be established. If necessary, refer to the other component’s operating instructions.

There are two pairing methods: pairing by using “START PAIRING” in “SET MENU” and quick pairing.

### ■ Pairing by using “SET MENU”

Use this feature to perform pairing with the video monitor. Select “START PAIRING” in “INPUT MENU”. See page 62 for details.

### ■ Quick pairing

To ensure security, a time limit of 8 minutes is set for the pairing operation. You are recommended to read and fully understand all the instructions before starting.

**1** Press **ⓈINPUT** **◀/▶** repeatedly (or press **ⓈV-AUX/DOCK**) to select “V-AUX” as the input source.

**2** Turn on the Bluetooth component you want to pair with.

**3** Press and hold **ⓈBAND** (or **ⓈBAND**) for 3 seconds.

Once the Bluetooth adapter starts pairing, “Searching...” appears for a moment. While the Bluetooth adapter is in the pairing mode, DOCK indicator flashes in the front panel display.



To cancel the pairing, press **ⓈBAND** (or **ⓈBAND**) again.

### Note

If the Bluetooth adapter is not connected to the DOCK terminal of this unit, “No BT adapter” appears in the front panel display.

**4** Check that the Bluetooth component detects the Bluetooth adapter.

If the Bluetooth component detects the Bluetooth adapter, “YBA-10 YAMAHA” (example) appears in the Bluetooth device list.

**5** Select the Bluetooth adapter in the Bluetooth device list and then enter the pass key “0000” on the Bluetooth component.

When the pairing procedure is successful, “Completed” appears in the front panel display.

### Note

The Yamaha Bluetooth adapter can be paired with up to eight Bluetooth components. When pairing is conducted successfully with a ninth component and the pairing data is registered, the pairing data for the least recently used other component is cleared.

## Playback of the Bluetooth™ component

**1** Press **ⓈINPUT** **◀/▶** repeatedly (or press **ⓈV-AUX/DOCK**) to select “V-AUX” as the input source.

**2** Start playback of your Bluetooth component. When the connected Bluetooth adapter detects the Bluetooth component, “BT connected” and the DOCK indicator appears in the front panel display.



- When you press **ⓈENTER**, the connected Bluetooth adapter searches and connect to the last connected Bluetooth component. If the Bluetooth adapter cannot find the Bluetooth component, “Not found” appears in the front panel display.
- To disconnect the Bluetooth adapter from the Bluetooth component, press **ⓈRETURN**.

# Recording

Recording adjustments and other operations are performed from the recording components. Refer to the operating instructions for those components.

## Notes

- When this unit is set to the standby mode, you cannot record between other components connected to this unit.
- TONE CONTROL (see page 41) and VOLUME settings, speaker levels (see page 41) and the sound field programs (see page 38) do not affect recorded material.
- The source connected to the MULTI CH INPUT jacks of this unit cannot be recorded.
- Digital signals input at the DIGITAL INPUT jacks are not output at the analog AUDIO OUT (REC) jacks for recording. Therefore, if your source component is connected to provide only digital signals, you cannot record the source.
- A given input source is not output on the same AUDIO OUT (REC) channel.
- The analog audio signals input at the DOCK terminal can be output at the analog AUDIO OUT (REC) jacks for recording.
- Once you have connected a recording component to this unit, keep the component turned on while using this unit. If the component is turned off, this unit may distort the sound from other components.
- Check the copyright laws in your country to record from CDs, radio, etc. Recording of copyrighted material may infringe copyright laws.







Do a test recording before you start an actual recording.

If you play back a video source that uses scrambled or encoded signals to prevent it from being dubbed, the picture itself may be disturbed due to those signals.

---

**1 Turn on all the connected components.**

---

**2 Press  INPUT  /  repeatedly (or press one of the input selector buttons ()) to select the source component you want to record from.**

---

**3 Start playback on the selected source component or select a broadcast station.**

---

**4 Start recording on the recording component.**



# SET MENU

You can use the following parameters in “SET MENU” to adjust a variety of system settings and customize the way this unit operates. Change the initial settings (indicated in bold under each parameter) to reflect the needs of your listening environment.

## ■ Auto setup **AUTO SETUP**

Use this feature to automatically adjust speaker and system parameters (see page 24).

## ■ Manual setup **MANUAL SETUP**

Use this feature to manually adjust speaker and system parameters.

### Sound menu 1 **SOUND MENU**

Parameter	Features	Page
A)SPEAKER SET	Selects the size of each speaker, the speakers for low-frequency signal output, and the crossover frequency, and the location of the front speakers connected to the FRONT B terminals.	57
B)SP LEVEL	Adjusts the output level of each speaker.	59
C)SP DISTANCE	Adjusts the delay time of each speaker.	59
D)CENTER GEQ	Adjusts the tonal quality of the center speaker.	60
E)LFE LEVEL	Adjusts the output level of the LFE channel for Dolby Digital or DTS signals.	60
F)DYNAMIC RANGE	Adjusts the dynamic range of Dolby Digital or DTS signals.	60
G)AUDIO SET	Adjusts the muting level, audio delay, maximum volume level and initial volume level.	60
H)HDMI SET	Selects whether to play back HDMI audio signals on this unit or on another HDMI component connected to the HDMI OUT jack.	61

### Input menu 2 **INPUT MENU**

Parameter	Features	Page
A)INPUT ASSIGNMENT	Assigns the input jacks of this unit according to the component to be used.	62
B)INPUT RENAME	Changes the name of the input source.	62
C)VOLUME TRIM	Adjusts the output volume of each input source.	63
D)DECODER MODE	Selects the decoder mode for the sources connected to the DIGITAL INPUT jacks on the rear panel of this unit.	63
E)MULTI CH SET	Selects the video source played in the background of the sources input from the MULTI CH INPUT jacks.	63

Option menu 3 OPTION MENU

Parameter	Features	Page
A)DISPLAY SET	Adjusts the brightness of the front panel display and the way in which the iPod information is displayed.	64
B)MEMORY GUARD	Locks sound field program parameters and other “SET MENU” settings.	64
C)AUDIO SELECT	Designates the default audio input jack select setting for the input sources connected to the DIGITAL INPUT jacks when you turn on the power of this unit.	65
D)PARAM. INI	Initializes the parameters of a group of sound field programs.	65
E)BLUETOOTH SET	Pair the connected Yamaha Bluetooth adapter (such as YBA-10, sold separately) with a Bluetooth component (see page 53).	65
F)USB PLAY STYLE	Adjusts the playback style of a USB source.	66

■ Signal information SIGNAL INFO

Use this feature to check audio signal information (see page 36).

**Using SET MENU**

Use the remote control to access and adjust each parameter.



You can change the “SET MENU” parameters while this unit is reproducing sound.

**1 Press ④AMP and then press ②MENU to enter “SET MENU”.**

The top “SET MENU” display appears in the OSD.

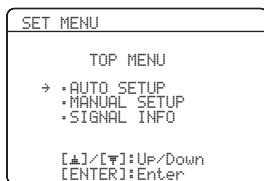

**2 Press ⑦△ / ▽ to select “MANUAL SETUP”.**

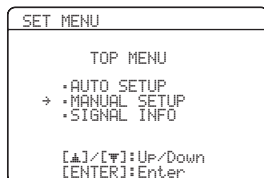

**3 Press ⑦ENTER to enter “MANUAL SETUP”.**

The “MANUAL SETUP” display appears in the OSD.

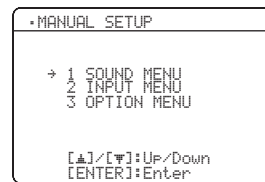

**4 Press ⑦△ / ▽ / ◀ / ▶ and ⑦ENTER to select and change the parameter.**

- Press ⑦△ / ▽ to select the desired menu or parameter.
- Press ⑦◀ / ▶ to change the parameter value.
- Press ⑦ENTER to enter the selected menu or to confirm the parameter.
- Press ⑧RETURN to return to the previous menu level.

**5 Press ②MENU to exit from “SET MENU”.**

## 1 SOUND MENU

Use this menu to manually adjust any speaker settings or compensate for video signal processing delays when using LCD monitors or projectors.

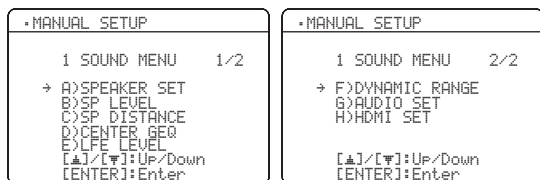

### ■ Speaker settings A>SPEAKER SET

Use this feature to manually adjust any speaker settings.

#### FRONT B speaker setting FRONT B

Use this feature to select the location of the front speakers connected to the FRONT B terminals.

Choices: **FRONT**, ZONE B



- Select "FRONT" to turn on or off SPEAKERS A and B when the speakers connected to the FRONT B terminals are set in the main zone.
- Select "ZONE B" if the speakers connected to the FRONT B terminals are set in another zone. If SPEAKERS A is turned off and SPEAKERS B is turned on, all the speakers including the subwoofer in the main zone are muted and this unit outputs sound at the FRONT B terminals only.

#### Notes

- If you connect headphones to the PHONES jack of this unit, the sound is output from both headphones and the FRONT B terminals when "FRONT B" is set to "ZONE B".
- If a DSP program is selected when "FRONT B" is set to "ZONE B", this unit automatically enters the Virtual CINEMA DSP mode (see page 39).

Woofer section of a speaker is 16 cm (6.5 in) or larger: large  
Woofer section of a speaker is smaller than 16 cm (6.5 in): small

#### Front speakers FRONT SP

Choices: SMALL, **LARGE**

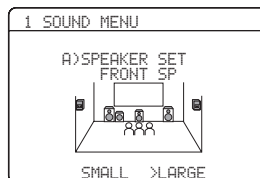

#### When the front speakers are large

Select "LARGE" (large).

#### When the front speakers are small

Select "SMALL" (small).

#### Note

When "LFE/BASS OUT" is set to "FRONT" (see page 58), you can select only "LARGE" in "FRONT SP". If the value of "FRONT SP" is set to a setting other than "LARGE" in advance, this unit automatically changes the value to "LARGE".

#### Center speaker CENTER SP

Choices: NONE, **SML**, LRG



#### When the center speaker is large

Select "LRG" (large).

#### When the center speaker is small

Select "SML" (small).

#### When you do not use the center speaker

Select "NONE" (none). The center channel signals are directed to the front left and right speakers.

**Surround left/right speakers** SUR. L/R SP

Choices: NONE, **SML**, LRG

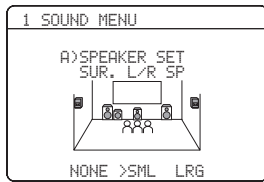

**When the surround speakers are large**

Select "LRG" (large).

**When the surround speakers are small**

Select "SML" (small).

**When you do not use the surround speakers**

Select "NONE" (none). This unit is set to the Virtual CINEMA DSP mode (see page 39).

**LFE Bass out** LFE/BASS OUT

Use this feature to select the speakers that output the LFE (low-frequency effect) and the low-frequency signals.

Choices: SWFR, FRNT, **BOTH**

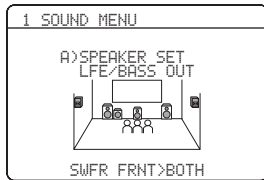

**When a subwoofer is connected to this unit and you want to get natural bass sound**

Select "SWFR" (subwoofer). The LFE signals as well as the low-frequency signals of other speakers set to "SML" (or "SMALL") are directed to the subwoofer.

**When a subwoofer is connected to this unit and you want to get rich bass sound**

Select "BOTH" (both). The low-frequency signals of any source are output from the subwoofer. The LFE signals as well as the low-frequency signals of other speakers set to "SML" (or "SMALL") are directed to the subwoofer. The low-frequency signals of the front left and right channels are directed to the front left and right speakers and the subwoofer regardless of the "FRONT SP" setting (see page 57).

**When you do not use a subwoofer**

Select "FRNT" (front). The LFE signals, the low-frequency signals of the front left and right channels, and the low-frequency signals of other speakers set to "SML" (or "SMALL") are all directed to the front left and right speakers regardless of the "FRONT SP" setting (see page 57).

**Crossover** CROSS OVER

Use this feature to select a crossover frequency of all the speakers set to "SML" (or "SMALL") in "SPEAKER SET" (see pages 57). All frequencies below the selected frequency will be sent to the subwoofer or front speakers depending on the setting of "LFE/BASS OUT" in "SPEAKER SET" (see pages 57).

Choices: 40Hz, 60Hz, **80Hz**, 90Hz, 100Hz, 110Hz, 120Hz, 160Hz, 200Hz



**Subwoofer phase** SUBWOOFER PHASE

Use this feature to switch the phase of your subwoofer if bass sounds are lacking or unclear.

Choices: **NORMAL**, REVERSE

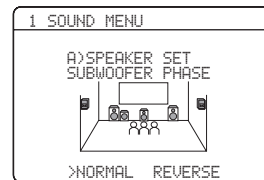

- Select "NORMAL" if you do not want to reverse the phase of your subwoofer.
- Select "REVERSE" to reverse the phase of your subwoofer.

### ■ Speaker level B)SP LEVEL

Use this feature to manually adjust the output level of each speaker.

Control range: -10 to +10 dB

Control step: 1 dB

Initial setting: 0 dB

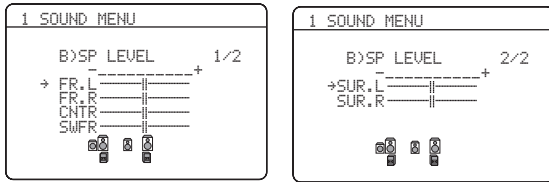

SP LEVEL	Adjusted speaker
FR.L	Front left speaker
FR.R	Front right speaker
CNTR	Center speaker
SWFR	Subwoofer
SUR.L	Surround left speaker
SUR.R	Surround right speaker

#### Note

The available speaker channels differ depending on the setting of the speakers.

### ■ Speaker distance C)SP DISTANCE

Use this feature to manually adjust the distance of each speaker and the delay applied to the respective channel.

Ideally, each speaker should be the same distance from the main listening position. However, this is not possible in most home situations. Thus, a certain amount of delay must be applied to the sound from each speaker so that all sounds will arrive at the listening position at the same time.

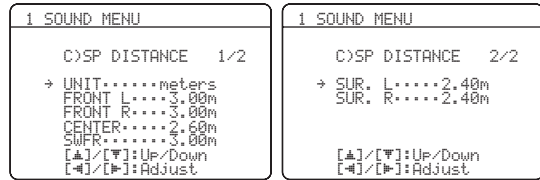

#### Unit UNIT

Choices: meters (m), feet (ft)

Initial setting:

[U.S.A. and Canada models]: feet (ft)

[Other models]: meters (m)

- Select “meters” to adjust speaker distances in meters.
- Select “feet” to adjust speaker distances in feet.

#### Speaker distances

Control range: 0.30 to 24.00 m (1.0 to 80.0 ft)

Control step: 0.10 m (0.5 ft)

Initial setting:

FRONT L/FRONT R/SWFR: 3.00 m (10.0 ft)

CENTER: 2.60 m (8.5 ft)

SUR. L/SUR. R: 2.40 m (8.0 ft)

SP DISTANCE	Adjusted speaker
FRONT L	Front left speaker
FRONT R	Front right speaker
CENTER	Center speaker
SWFR	Subwoofer
SUR. L	Surround left speaker
SUR. R	Surround right speaker

#### Note

The available speaker channels differ depending on the setting of the speakers.

■ **Center speaker equalizer** D>CENTER GEQ

Use this feature to adjust the built-in 5-frequency band (100 Hz, 300 Hz, 1 kHz, 3 kHz and 10 kHz) graphic equalizer for the center channel so that the tonal quality of the center speaker matches that of the front speakers. You can make adjustments while listening to the currently selected source component or a test tone.

Control range: -6.0 to +6.0 dB

Control step: 0.5 dB

Initial setting: 0 dB

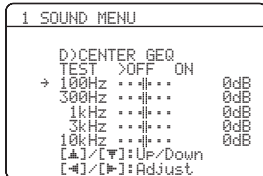

**Test tone** TEST

Use this feature to make adjustments for “CENTER GEQ” while listening to a test tone.

Choices: **OFF**, **ON**

- Select “OFF” to stop test tones and output the currently selected source component.
- Select “ON” to output test tones from the center and front left speakers.

■ **Low-frequency effect level** E>LFE LEVEL

Use this feature to adjust the output level of the LFE (low-frequency effect) channel according to the capacity of your subwoofer or headphones. The LFE channel carries low-frequency special effects which are only added to certain scenes. This setting is effective when the input signal contains the LFE channel.

Control range: -20 to **0** dB

Control step: 1 dB



**Speaker** SPEAKER

Adjusts the speaker LFE level.

**Headphone** HEADPHONE

Adjusts the headphone LFE level.

**Note**

Depending on the settings of “LFE/BASS OUT” (see page 58), some signals may not be output at the SUBWOOFER OUTPUT jack.

■ **Dynamic range** F>DYNAMIC RANGE

Use this feature to select the amount of dynamic range compression to be applied to your speakers or headphones. This setting is effective only when this unit is decoding Dolby Digital and DTS signals.



**Speaker** SPEAKER

Adjusts the speaker compression.

**Headphone** HEADPHONE

Adjusts the headphone compression.

Choices: **MIN**, **STD**, **MAX**

- Select “MIN” (minimum) if you regularly listen at low volume levels.
- Select “STD” (standard) for general use.
- Select “MAX” (maximum) to preserve the greatest amount of dynamic range.

■ **Audio settings** G>AUDIO SET

Use this feature to adjust the overall audio settings of this unit.

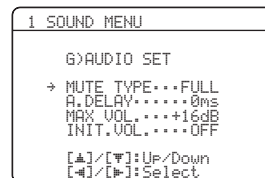

**Mute type** MUTE TYPE

Use this feature to adjust how much the mute function reduces the output volume (see page 35).

Choices: **FULL**, -20dB

- Select “FULL” to completely mute all the audio output.
- Select “-20dB” to reduce the current volume by 20 dB.

**Audio delay** A.DELAY

Use this feature to delay the sound output and synchronize it with the video image. This may be necessary when using certain LCD monitors or projectors.

Control range: **0** to 160 ms

Control step: 1 ms

**Maximum volume** MAX VOL.

Use this feature to set the maximum volume level. This feature is useful to avoid the unexpected loud sound by mistake. For example, the original volume range is  $-80$  dB to  $+16$  dB. However, when “MAX VOL.” is set to  $-5$  dB, the volume range becomes  $-80$  dB to  $-5$  dB.

Control range:  $-30$  dB to  $+10$  dB, **+16 dB**

Control step: 5 dB

**Note**

The “MAX VOL.” setting takes priority over the “INIT.VOL.” setting. For example, if “INIT.VOL.” is set to  $-20$  dB and “MAX VOL.” is set to  $-30$  dB, the volume level is automatically set to  $-30$  dB when you turn on the power of this unit next time.

**Initial volume** I N I T . VOL.

Use this feature to set the volume level when the power of this unit is turned on.

Choices: **OFF**, MUTE,  $-80$  dB to  $+16$  dB

Control step: 1 dB

**Note**

The “MAX VOL.” setting takes priority over the “INIT.VOL.” setting.

**HDMI set** H)HDMI SET

Use this feature to select the component to play back HDMI audio signals.

**Support audio** SUPPORT AUDIO

Use this feature to select whether to play back HDMI audio signals on this unit or on another HDMI component connected to the HDMI OUT jack on the rear panel of this unit.

Choice	Functions
HTR-6140	Plays back HDMI audio signals on this unit. The HDMI audio signals input at the HDMI input jacks of this unit are not output to the HDMI component connected to the HDMI OUT jack on the rear panel of this unit.
Other	Plays back HDMI audio signals on another HDMI component connected to the HDMI OUT jack.

**Notes**

- This unit transmits audio and video signals input at the HDMI input jacks to the HDMI out jack only when this unit is turned on even if “SUPPORT AUDIO” is set to “Other”.
- Available audio/video signals depend on the specification of the connected video monitor. Refer to the instruction manual of each connected component.

## 2 INPUT MENU

Use this menu to reassign the input jacks, select the decoder mode or rename the input source.

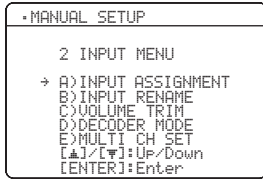

### Input assignment

#### A) INPUT ASSIGNMENT

Use this feature to assign the input jacks according to the component to be used if the initial settings of this unit do not correspond to your needs. Change the following parameters to reassign the respective jacks and effectively connect more components.

Once the input jacks are reassigned, you can select the corresponding component by using **⊙INPUT**  $\triangleleft/\triangleright$  (or the input selector buttons **③**).

#### For COAXIAL INPUT jack 1

COAXIAL IN (1)

Choices: (1) CD, MD/CD-R, **DVD**, DTV/CBL, V-AUX, DVR

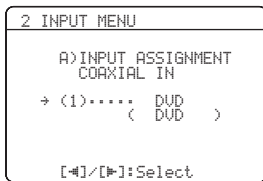

#### For OPTICAL INPUT jacks 2 and 3

OPTICAL IN (2)

OPTICAL IN (3)

Choices: (2) CD, MD/CD-R, DVD, **DTV/CBL**, V-AUX, DVR

(3) **CD**, MD/CD-R, DVD, DTV/CBL, V-AUX, DVR

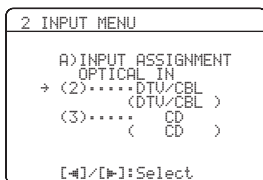

### Note

You cannot select a specific item more than once.

#### For HDMI jacks 1 and 2

HDMI IN [1]

HDMI IN [2]

Choices: [1] **DVD**, DTV/CBL, V-AUX, DVR  
[2] DVD, **DTV/CBL**, V-AUX, DVR

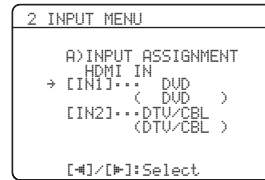

### Input rename B) INPUT RENAME

Use this feature to change the name of the input source that appears in the OSD and in the front panel display.

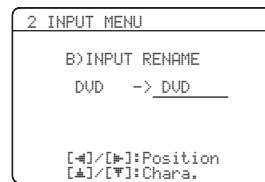

- Press one of the input selector buttons **③** or **⑭MULTI CH IN** to select the input source you want to change the name of.

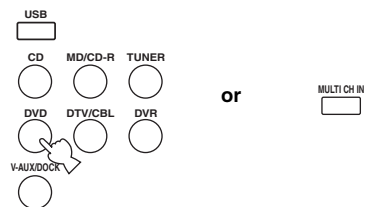

- Press **④AMP** and then press **⑦**  $\triangleleft/\triangleright$  on the remote control to place the “\_” (underscore) under the space or the character you want to edit.

- Press **⑦**  $\triangleup/\triangledown$  to select the character you want to use and then press **⑦**  $\triangleleft/\triangleright$  to move to the next space.

### Notes

- You can use up to 8 characters for each input.
- Press **⑦**  $\triangledown$  to change the character in the following order, or press **⑦**  $\triangleup$  to go in the reverse order: A to Z, a space, 0 to 9, a space, a to z, a space, symbols (#, \*, -, +, etc.)



#### 4 Repeat steps 1 through 3 to rename each input source.

#### 5 Press **ENTER** to exit from “INPUT RENAME”.

#### ■ Volume trim C>VOLUME TRIM

Use this feature to adjust the output volume of each source. This is useful if you want to balance the level of each input source to avoid sudden changes in volume when switching between input sources.

Choices: CD, MD/CD-R, TUNER, DVD,  
DTV/CBL, V-AUX, DVR, DOCK, USB,  
MULTI CH

Control range: -6.0 to +6.0 dB

Control step: 1.0 dB

Initial setting: 0.0 dB

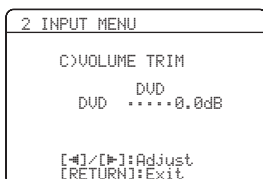

#### Note

You can only adjust the value for DOCK when your iPod is stationed in the Yamaha Universal Dock connected to this unit.

#### ■ Decoder mode D>DECODER MODE

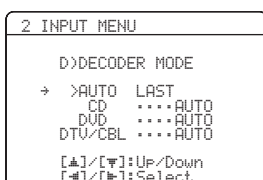

#### Decoder select mode

Use this feature to designate the default decoder mode for the input sources connected to the DIGITAL INPUT jacks when you turn on the power of this unit.

Choices: **AUTO**, **LAST**

- Select “AUTO” if you want this unit to automatically detect the type of input signals and select the appropriate decoder mode.
- Select “LAST” if you want this unit to automatically select the last decoder mode used the connected input source.

#### DTS decoder prioritize setting

Choices: **AUTO**, **DTS**

- Select “AUTO” if you want this unit to automatically detect input signal types and select the appropriate input mode.
- Select “DTS” when you play back a DTS-CD.

#### ■ Multi channel input setup E>MULTI CH SET

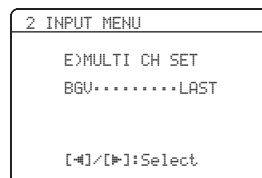

#### Background Video BGV

Use this feature to select the video source played in the background of the sources input at the MULTI CH INPUT jacks.

Choices: DVD, DTV/CBL, V-AUX, DVR, **LAST**



Select “LAST” to set this unit to automatically select the last selected video source as the background video source.

### 3 OPTION MENU

Use this menu to adjust the optional system parameters.

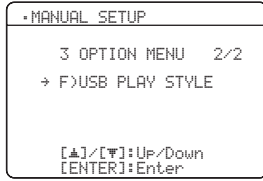
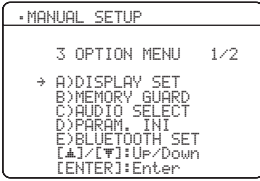

#### ■ Display settings A)DISPLAY SET

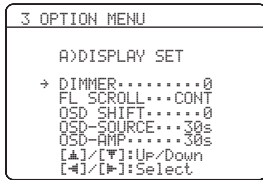

##### Dimmer DIMMER

Use this feature to adjust the brightness of the front panel display.

Control range: -4 to 0

Control step: 1

- Press **7**◀ to make the front panel display dimmer.
- Press **7**▶ to make the front panel display brighter.

##### Front panel display scroll FL SCROLL

Use this feature to set whether to display the information (such as a song title or a channel name) in the front panel display in a continuous manner or by the first 14 alphanumeric characters after scrolling all characters once when “DOCK” is selected as the input source.

Choices: **CONT**, ONCE

- Select “CONT” to display the operation status in the front panel display in a continuous manner.
- Select “ONCE” to display the operation status in the front panel display by the first 14 alphanumeric characters after scrolling all characters once.

##### OSD shift OSD\_SHIFT

Use this feature to adjust the vertical position of the OSD.

Control range: -5 (downward) to +5 (upward)

Control step: 1

Initial setting: 0

- Press **7**◀ to lower the position of the OSD.
- Press **7**▶ to raise the position of the OSD.

##### Source feature OSD display time

OSD-SOURCE

Use this feature to set the amount of time to display the iPod menu in the OSD after you perform a certain operation.

Choices: ON, 10s, **30s**

- Select “ON” to display the OSD unceasingly during an operation.
- Select “10s” to turn off the OSD 10 seconds after you perform a certain operation.
- Select “30s” to turn off the OSD 30 seconds after you perform a certain operation.

##### Amplifier function OSD display time

OSD-AMP

Use this feature to set the amount of time to display the status after you perform a certain operation.

Choices: ON, 10s, **30s**

- Select “ON” to display the OSD constantly during an operation.
- Select “10s” to turn off the OSD 10 seconds after you perform a certain operation.
- Select “30s” to turn off the OSD 30 seconds after you perform a certain operation.

#### ■ Memory guard B)MEMORY GUARD

Use this feature to prevent accidental changes to DSP program parameter values and other system settings.

Choices: **OFF**, ON

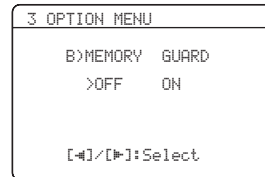

- Select “OFF” to turn off the “MEMORY GUARD” feature.
- Select “ON” to protect:
  - sound field program parameters
  - all “SET MENU” items
  - all speaker levels
  - SCENE template parameters

#### Note

When “MEMORY GUARD” is set to “ON”, you cannot select and adjust any other “SET MENU” items.

## ■ Audio select C>AUDIO SELECT

Use this feature to designate the default audio input jack select setting for the input sources when you turn on the power of this unit.

Choices: **AUTO**, **LAST**

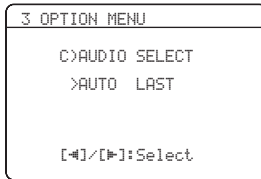

- Select “AUTO” if you want this unit to automatically detect the type of input signals and select the appropriate input mode.
- Select “LAST” if you want this unit to automatically select the last input mode used for the connected input source (see page 34).

## ■ Parameter initialization D>PARAM. INI

Use this feature to set all the parameters of the sound field programs to the initial factory settings.

Choices: **NO**, **YES**

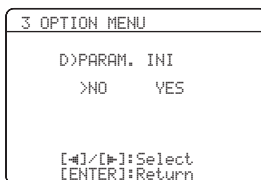

- Select “NO” to cancel the parameter initialization and return to the previous menu screen.
- Select “YES” and press **Ⓜ**ENTER to set all the sound field parameters to the initial factory settings.

### Notes

- You cannot automatically revert to the previous parameter settings once you initialize the sound field program parameters.
- You cannot separately initialize individual sound field programs.
- You cannot initialize any sound field program groups when “MEMORY GUARD” is set to “ON”.

## ■ Bluetooth setting E>BLUETOOTH SET



Use this feature to start pairing the connected Yamaha Bluetooth adapter (such as YBA-10, sold separately) with your Bluetooth component. For details about the pairing, refer to “Pairing the Bluetooth™ adapter and your Bluetooth™ component” on page 53.

To ensure security, a time limit of 8 minutes is set for the pairing operation. You are recommended to read and fully understand all the instructions before starting.

### 1 Press **Ⓜ**ENTER to start pairing.

The connected Bluetooth adapter starts searching Bluetooth components. “Searching...” appears in the video monitor.

### 2 Check that the Bluetooth component detects the Bluetooth adapter.

If the Bluetooth component the Bluetooth adapter, “YBA-10 YAMAHA” (example) appears in the Bluetooth device list.

### 3 Select the Bluetooth adapter in the Bluetooth device list and then enter the pass key “0000” on the Bluetooth component.

Once this unit completes the pairing successfully, “Pairing completed” appears.



To cancel the pairing, press **Ⓜ**RETURN to exit from “START PAIRING”.

### 4 Press **Ⓜ**RETURN to exit from “START PAIRING”.

### Notes

- If the connected Bluetooth adapter cannot find any Bluetooth components, “Not found” appears.
- If a Bluetooth adapter is not connected to this unit, “No BT adapter” appears.

## ■ USB playback styles F>USB PLAY STYLE

Use this feature to adjust the playback style according to your preference. You can shuffle files in a random order or repeat one specific file or a sequence of files.

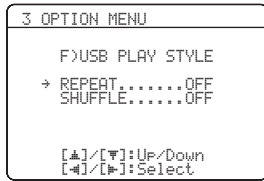

### Repeat REPEAT

Use this feature to set this unit to repeat one file or a sequence of files.

Choices: **OFF**, SINGLE, ALL

- Select “OFF” to deactivate this feature.
- Select “SINGLE” to set this unit to repeat one file.
- Select “ALL” to set this unit to repeat a sequence of files.

### Shuffle SHUFFLE

Use this feature to set this unit to play files or folders in a random order.

Choices: **OFF**, ON

- Select “OFF” to deactivate this feature.
- Select “ON” to set this unit to play files or folders in a random order.

# Remote control features

In addition to controlling this unit, the remote control can also operate other audiovisual components made by Yamaha and other manufacturers. To control your TV or other components, you must set up the appropriate remote control code for each input source (see page 69).

## Controlling this unit, a TV, or other components

### Controlling this unit

Press **④AMP** to control this unit.

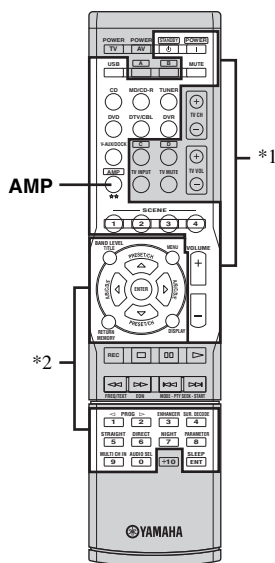

### Controlling a TV

Press **③DTV/CBL** to control your TV. To control your TV, you must set the appropriate remote control code for DTV/CBL (see page 69).

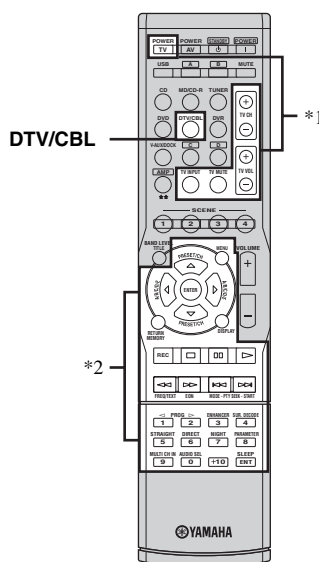

#### Notes

- \*1 These buttons always control this unit.
- \*2 These buttons control this unit only when **④AMP** is pressed.

#### Notes

- \*1 These buttons always control your TV regardless of whether you press **③DTV/CBL** or not.

Remote control	Digital TV/Cable TV
TV POWER	Turns on or off the power.
TV CH +/-	Changes the channel number.
TV VOL +/-	Increases or decreases the volume level.
TV INPUT	Changes the input source.
TV MUTE	Mutes the audio output.

- \*2 These buttons control your TV only when **③DTV/CBL** is pressed. For details, see the “Digital TV/Cable TV” column on page 68.



You can control more than one TV by setting the appropriate remote control code for any input source selector buttons other than **③DTV/CBL**. In such a case, you can control the buttons highlighted above (\*1 and \*2) when you press the input source selector button.

### ■ Controlling other components

Press one of the input selector buttons (3) or A to D buttons to control other components. You must set the appropriate remote control code for each input source in advance (see page 69). The following table shows the function of each control button used to control other components assigned to each input selector button. Be advised that some buttons may not correctly operate the selected component.



- The remote control has 13 modes (input areas) to control components so that the remote control can operate up to 13 different components.
- When you press one of the optional component control area buttons (A to D), you can control the desired component without changing the input source of this unit.

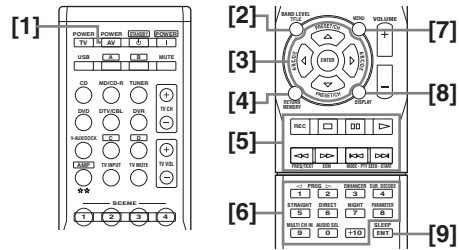

Remote control	DVD player/ recorder	VCR	Digital TV/ Cable TV	LD player	CD player	MD/CD recorder	Tuner
[1] AV POWER	Power *1	Power *1	Power *2	Power *1	Power *1	Power *1	
[2] TITLE	Title						Band
[3] PRESET/CH Δ	Up	VCR channel up	Up				Preset up (1-8)/ Tuning up
PRESET/CH ∇	Down	VCR channel down	Down				Preset down (1-8)/ Tuning down
A/B/C/D/E ◀	Left		Left				Preset down (A-E)
A/B/C/D/E ▶	Right		Right				Preset up (A-E)
ENTER	Enter		Enter				Hold
[4] RETURN	Return		Return				Memory
[5] REC	Disc skip (player) Rec (recorder)	Rec	Rec *2		Disc skip	Rec	
▷	Play	Play	Play *2	Play	Play	Play	
◀◀	Search backward	Search backward	Search backward *2	Search backward	Search backward	Search backward	Information
▶▶	Search forward	Search forward	Search forward *2	Search forward	Search forward	Search forward	
⏸	Pause	Pause	Pause *2	Pause	Pause	Pause	
◀◀◀	Skip backward	Skip backward	Skip backward *2	Skip backward	Skip backward	Skip backward	Audio program down
▶▶▶	Skip forward	Skip forward	Skip forward *2	Skip forward	Skip forward	Skip forward	Audio program up
□	Stop	Stop	Stop *2	Stop	Stop	Stop	
[6] 1-9, 0, +10	Numeric buttons	Numeric buttons	Numeric buttons	Numeric buttons	Numeric buttons	Numeric buttons	Preset stations (1-8)
[7] MENU	Menu		Menu				Search mode
[8] DISPLAY	Display	Display	Display	Display	Display	Display	Display
[9] ENT	Title/Index	Enter	Enter	Chapter/Time	Index	Index	Enter

#### Notes

\*1 This button is operational only when the original remote control supplied with the component has a POWER button.

\*2 These buttons operate your DVD recorder only when you set the appropriate remote control code for DVR (see page 69).

## Setting remote control codes

You can control other components by setting the appropriate remote control codes. For a complete list of available remote control codes, refer to “List of remote control codes” at the end of this manual.

### Remote control code default settings

Input source	Component category	Manufacturer	Default code
CD	CD	Yamaha	5013
MD/CD-R	CD-R	Yamaha	5001
TUNER	TUNER	Yamaha	5007
DVD	DVD	Yamaha	2000
DTV/CBL	—	—	—
V-AUX	TUNER	Yamaha	5011
DVR	DVR	Yamaha	2011
USB	TUNER	Yamaha	5012
A	TUNER	Yamaha	5009
B	TUNER	Yamaha	5017
C	TUNER	Yamaha	5009
D	TUNER	Yamaha	5017

### Note

You may not be able to operate your Yamaha component even if a Yamaha remote control code is preset as listed above. In this case, try setting another Yamaha remote control code.

- 1 While pressing and holding one of the input selector buttons (③) on the remote control to select the input area you want to set up, press ② **AV POWER** for more than 3 seconds.

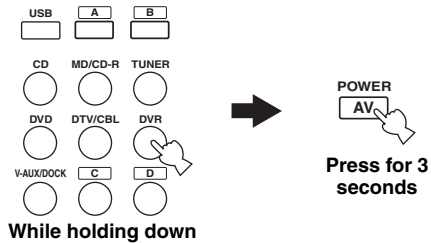

- 2 Press the numeric buttons (0 to 9) (⑩) to enter the four-digit remote control code for the component to be used.

When the setting succeeds, “RemoteSetup OK” appears; however, when it does not, “RemoteSetup NG” appears in the front panel display.

### Notes

- If the manufacturer of your component has more than one code, try each of them until you find the correct one.
- If you do not press any buttons within 30 seconds in step 2, the setup process is canceled. If this happens, repeat the setup procedure.

# Advanced setup

This unit has additional menus that are displayed in the front panel display. The advanced setup menu offers additional operations to adjust and customize the way this unit operates. Change the initial settings (indicated in bold under each parameter) to reflect the needs of your listening environment.

## Notes

- Only **A**STANDBY/ON, **L**PROGRAM  $\triangleleft/\triangleright$  and **M**STRAIGHT are effective while you are using the advanced setup menu.
- No other operations can be made while you are using the advanced setup menu.
- The advanced setup menu is only available in the front panel display.

---

**1 Press **A**STANDBY/ON to set this unit to the standby mode.**

---

**2 Press and hold **K**TONE CONTROL and then press **A**STANDBY/ON to turn on this unit.**

This unit turns on, and the advanced setup menu appears in the front panel display.

---

**3 Press **L**PROGRAM  $\triangleleft/\triangleright$  to select the parameter you want to adjust.**

The name of the selected parameter appears in the front panel display.

---

**4 Press **M**STRAIGHT repeatedly to change the selected parameter setting.**

---

**5 Press **A**STANDBY/ON to confirm your selection and set this unit to the standby mode.**



The settings you made are reflected next time you turn on this unit.

## ■ Tuner frequency step TU (Asia and General models only)

Use this feature to set the tuner frequency step according to the frequency spacing in your area.

Choices: AM10/FM100, **AM9/FM50**

- Select “AM10/FM100” for North, Central and South America.
- Select “AM9/FM50” for all other areas.

## ■ Initializing INIT.

Use this feature to reset all the parameters of this unit to the initial factory settings (see page 80).

Choices: **CANCEL**, RESET

- Select “CANCEL” not to reset any parameters of this unit.
- Select “RESET” to reset the parameters of this unit.

## Notes

- This setting completely resets all the parameters of this unit including the “SET MENU” parameters. However, the advanced setup menu parameters will not be initialized.
- The initial factory settings are activated next time you turn on this unit.



# Troubleshooting

Refer to the table below when this unit does not function properly. If the problem you are experiencing is not listed below or if the instruction below does not help, turn off this unit, disconnect the power cable, and contact the nearest authorized Yamaha dealer or service center.

## ■ General

Problem	Cause	Remedy	See page
<b>This unit fails to turn on or enters the standby mode soon after the power is turned on.</b>	The power cable is not connected or the plug is not completely inserted.	Connect the power cable firmly.	—
	The protection circuitry has been activated.	Make sure that all speaker wire connections on this unit and on all speakers are secure and that the wire for each connection does not touch anything other than its respective connection.	11
	This unit has been exposed to a strong external electric shock (such as lightning or strong static electricity).	Set this unit to the standby mode, disconnect the power cable, plug it back in after 30 seconds and then use it normally.	—
<b>No sound.</b>	Incorrect input or output cable connections.	Connect the cables properly. If the problem persists, the cables may be defective.	13-18
	No appropriate Audio input jack select has been set.	Set an appropriate Audio input jack select.	34
	Audio input jack select is set to “HDMI”, “COAX/OPT” or “ANALOG”.	Set Audio input jack select to “AUTO”.	34
	Audio input jack select is set to “ANALOG” while playing a source encoded in Dolby Digital or DTS.	Set Audio input jack select to “AUTO” or “COAX/OPT”.	34
	No appropriate input source has been selected.	Select an appropriate input source with <b>Ⓢ</b> INPUT   / h (or the input selector buttons <b>(3)</b> ).	33
	Speaker connections are not secure.	Secure the connections.	11
	The front speakers to be used have not been selected properly.	Select the front speakers with <b>Ⓢ</b> SPEAKERS.	33
	The volume is turned down.	Turn up the volume.	—
	The sound is muted.	Press   <b>MUTE</b> or <b>L VOLUME +/-</b> to resume audio output and then adjust the volume.	35
	Signals this unit cannot reproduce are being input from a source component, such as a CD-ROM.	Play a source whose signals can be reproduced by this unit.	—
	The HDMI components connected to this unit do not support the HDCP copy protection standards.	Connect HDMI components that support the HDCP copy protection standards.	14
“SUPPORT AUDIO” is set to “Other” and “HDMI” audio signals are not being played back on this unit.	Set “SUPPORT AUDIO” to “HTR-6140” in “MANUAL SETUP”.	61	

Problem	Cause	Remedy	See page
<b>The sound suddenly goes off.</b>	The protection circuitry has been activated because of a short circuit, etc.	Check that the speaker wires are not touching each other and then turn this unit back on.	—
	The sleep timer has turned off this unit.	Turn on this unit, and play the source again.	—
	The sound is muted.	Press <b>MUTE</b> or <b>VOLUME +/-</b> to resume audio output.	35
<b>Sound is heard from the speaker on one side only.</b>	Incorrect cable connections.	Connect the cables properly. If the problem persists, the cables may be defective.	11-18
	Incorrect settings in "SP LEVEL".	Adjust the "SP LEVEL" settings.	41
<b>Only the center speaker outputs substantial sound.</b>	When playing a monaural source with a CINEMA DSP program, the source signal is directed to the center channel, and the front and surround speakers output effect sounds.	This is not malfunction.	—
<b>No sound is heard from the center speaker.</b>	"CENTER SP" in "SPEAKER SET" is set to "NONE".	Set "CENTER SP" to "SML" or "LRG".	57
	Some sound field programs do not output sounds from the center speaker.	Try another sound field program.	38
<b>No sound is heard from the surround speakers.</b>	"SUR. L/R SP" in "SPEAKER SET" is set to "NONE".	Set "SUR. L/R SP" to "SML" or "LRG".	58
	This unit is in the "STRAIGHT" mode and a monaural source is being played back.	Press <b>STRAIGHT</b> so that "STRAIGHT" disappears from the front panel display.	39
<b>No sound from the center, surround speakers when the FRONT B speakers are activated.</b>	"FRONT B" in "SPEAKER SET" is set to "ZONE B".	Set "FRONT B" to "FRONT".	57
<b>No sound is heard from the subwoofer.</b>	"LFE/BASS OUT" in "SPEAKER SET" is set to "FRNT" when a Dolby Digital or DTS signal is being played.	Set "LFE/BASS OUT" to "SWFR" or "BOTH".	58
	"LFE/BASS OUT" in "SPEAKER SET" is set to "SWFR" or "FRNT" when a 2-channel source is being played.	Set "LFE/BASS OUT" to "SWFR" or "BOTH".	58
	The source does not contain low-frequency bass signals.	This is not malfunction.	—

Problem	Cause	Remedy	See page
<b>Dolby Digital or DTS sources cannot be played. (Dolby Digital or DTS indicator in the front panel display does not light up.)</b>	The connected component is not set to output Dolby Digital or DTS digital signals.	Make an appropriate setting following the operating instructions for your component.	—
	Audio input jack select is set to “ANALOG”.	Set Audio input jack select to “AUTO”.	34
<b>A humming sound is heard.</b>	Incorrect cable connections.	Connect the audio cables firmly. If the problem persists, the cables may be defective.	—
<b>The volume level cannot be increased, or the sound is distorted.</b>	You are attempting to set the volume level higher than the maximum volume level.	Adjust “MAX VOL.” setting.	61
	The component connected to the AUDIO OUT (REC) jacks of this unit is turned off.	Turn on the power of the component.	—
<b>The sound effect cannot be recorded.</b>	It is not possible to record the sound effect with a recording component.	This is not malfunction.	—
<b>A source cannot be recorded by an analog component connected to the AUDIO OUT (REC) jacks.</b>	The source component is not connected to the analog AUDIO IN jacks of this unit.	Connect the source component to the analog AUDIO IN jacks.	14, 18
<b>The sound field parameters and some other settings of this unit cannot be changed.</b>	“MEMORY GUARD” in “OPTION MENU” is set to “ON”.	Set “MEMORY GUARD” to “OFF”.	64
<b>This unit does not operate properly.</b>	The internal microcomputer has been frozen by an external electric shock (such as lightning or excessive static electricity) or by a power supply with low voltage.	Disconnect the power cable from the AC wall outlet and then plug it in again after about 30 seconds.	—
<b>No sound is heard from the connected HDMI component.</b>	The HDMI component does not accept the multi-channel audio signals.	Convert the multi-channel audio signals to the 2-channel audio signals at the source component such as a DVD player.	—
<b>“CHECK SP WIRES” appears in the front panel display.</b>	Speaker cables are short-circuited.	Make sure all speaker cables are connected correctly.	11
<b>There is noise interference from digital or radio frequency equipment.</b>	This unit is too close to the digital or high-frequency equipment.	Move this unit further away from such equipment.	—
<b>The picture is disturbed.</b>	The video source uses scrambled or encoded signals to prevent dubbing.	This is not malfunction.	—
<b>This unit suddenly enters the standby mode.</b>	The internal temperature is too high and the overheat protection circuitry has been activated.	Wait about 1 hour for this unit to cool down and then turn it back on.	—

■ Tuner

	Problem	Cause	Remedy	See page
FM	<b>FM stereo reception is noisy.</b>	The characteristics of FM stereo broadcasts may cause this problem when the transmitter is too far away or the antenna input is poor.	Check the antenna connections.	20
			Try using a high-quality directional FM antenna.	—
			Use the manual tuning method.	43
	<b>There is distortion, and clear reception cannot be obtained even with a good FM antenna.</b>	There is multi-path interference.	Adjust the antenna position to eliminate multi-path interference.	—
	<b>The desired station cannot be tuned into with the automatic tuning method.</b>	The signal is too weak.	Use a high-quality directional FM antenna.	—
			Use the manual tuning method.	43
	<b>Previously preset stations can no longer be tuned into.</b>	This unit has been disconnected for a long period.	Set preset stations.	44
AM	<b>The desired station cannot be tuned into with the automatic tuning method.</b>	The signal is weak or the antenna connections are loose.	Tighten the AM loop antenna connections and orient it for the best reception.	—
			Use the manual tuning method.	43
	<b>There are continuous crackling and hissing noises.</b>	Noise can result from lightning, fluorescent lamps, motors, thermostats and other electrical equipment.	Use an outdoor antenna and a ground wire. This will help somewhat, but it is difficult to eliminate all noise.	—
	<b>There are buzzing and whining noises.</b>	A TV set is being used nearby.	Move this unit away from the TV set.	—

## ■ AUTO SETUP

### Before AUTO SETUP

Error message	Cause	Remedy	See page
Connect MIC!	Optimizer microphone is not connected.	Connect the supplied optimizer microphone to the OPTIMIZER MIC jack on the front panel.	24
Unplug HP!	Headphones are connected.	Unplug the headphones.	—

### During AUTO SETUP

Error message	Cause	Remedy	See page
E-1:NO FRONT SP	Front L/R channel signals are not detected.	Check the front L/R speaker connections.	11
E-2:NO SUR.SP	A surround channel signal is not detected.	Check the surround speaker connections.	11
E-4:NOISY	Background noise is too loud.	Try running “AUTO SETUP” in a quiet environment.	—
		Turn off noisy electric equipment like air conditioners or move them away from the optimizer microphone.	—
E-6:NO MIC	The optimizer microphone was unplugged during the “AUTO SETUP” procedure.	Connect the supplied optimizer microphone to OPTIMIZER MIC jack on the front panel.	24
E-7:NO SIGNAL	The optimizer microphone does not detect test tones.	Check the microphone setting.	24
		Check the speaker connections and placement.	10, 11, 24
E-8:USER CANCEL	The “AUTO SETUP” procedure was cancelled due to user activity.	Run “AUTO SETUP” again.	24
E-9:INTERNAL ERROR	An internal error occurred.	Run “AUTO SETUP” again.	24

After AUTO SETUP

Warning message	Cause	Remedy	See page
W-1: OUT OF PHASE	Speaker polarity is not correct. This message may appear depending on the speakers even when the speakers are connected correctly.	Check the speaker connections for proper polarity (+ or -).	12
W-2: OVER 24m (80ft)	The distance between the nearest speaker and the furthest speaker is out of adjustable range.	Bring the speaker closer to the listening position.	—
W-3: LEVEL ERROR	The difference of volume level among speakers is excessive. (No level correction is made.)	If “SWFR:TOO LOUD” or “SWFR:TOO LOW” appears, adjust the output volume of the subwoofer.	24, 59
		Readjust the speaker installation so that all speakers are set in locations with similar conditions.	—
		Check the speaker connections.	11
		Use speakers of similar quality.	—

**Notes**

- If the “ERROR” or “WARNING” screens appears, check the cause of the problem, then run “AUTO SETUP” again.
- If a warning message “W-1”, “W-2”, or “W-3” appears, corrections are made, but they may not be optimal.
- If an error message “E-9” occurs repeatedly, please contact a qualified Yamaha service center.

■ USB

Problem	Cause	Remedy	See page
<b>The music files and directories in the USB device cannot be viewed.</b>	The music files and directories are placed in locations other than the FAT area.	Place music files and directories in the FAT area.	—
	You are attempting to browse directory hierarchies of over 8 levels or a directory with more than 500 files.	Modify the data structure on your USB device.	—
<b>The USB device cannot be recognized.</b>	The connected USB device is other than a USB mass storage class USB memory device or USB portable audio player.	This unit can recognize only a USB mass storage class USB memory device (except USB hard disk drives) or USB portable audio player. Also note that it cannot recognize certain USB devices even when they are devices as described above.	49
		Some devices may become easier to recognize when they are inserted before turning this unit on.	21
<b>“Disconnected” is displayed even when a USB device is present.</b>	This unit recognized the USB device as an illegal device.	Turn this unit off then on again.	21

Status message	Cause	Remedy	See page
Disconnected	Your USB memory device or USB portable audio player has been disconnected from the USB port of this unit.	Check the connection between this unit and your USB memory device or USB portable audio player.	—
	There is a problem with the signal path from your USB memory device or USB portable audio player to this unit.	Turn off this unit and reconnect your USB memory device or USB portable audio player to the USB port of this unit.	49
		Try resetting your USB memory device or USB portable audio player.	—
Access error	This unit cannot access your USB memory device or USB portable audio player.	Try another USB memory device or USB portable audio player.	—
	There is a problem with the signal path from your USB memory device or USB portable audio player to this unit.	Turn off this unit and reconnect your USB memory device or USB portable audio player to the USB port of this unit.	49
		Try resetting your USB memory device or USB portable audio player.	—
Unable to play	No varied data is detected.	Try another USB memory device or USB portable audio player.	—

■ iPod

**Note**

In case of a transmission error without a status message appearing in the front panel and in the OSD, check the connection to your iPod (see page 19).

Status message	Cause	Remedy	See page
Loading...	This unit is in the middle of recognizing the connection with your iPod.		
	This unit is in the middle of acquiring song lists from your iPod.		
Connect error	There is a problem with the signal path from your iPod to this unit.	Turn off this unit and reconnect the Yamaha iPod universal dock to the DOCK terminal of this unit.	19
		Try resetting your iPod.	—
Unknown iPod	The iPod being used is not supported by this unit.	Only iPod (Click and Wheel), iPod nano, and iPod mini are supported.	—
iPod connected	Your iPod is properly stationed in a Yamaha iPod universal dock (YDS-10, sold separately) connected to the DOCK terminal of this unit, and the connection between your iPod and this unit is complete.		
Disconnected	Your iPod was removed from a Yamaha iPod universal dock (YDS-10, sold separately) connected to the DOCK terminal of this unit.	Station your iPod back in a Yamaha iPod universal dock (YDS-10, sold separately) connected to the DOCK terminal of this unit.	19
Unable to play	This unit cannot play back the songs currently stored on your iPod.	Check that the songs currently stored on your iPod are playable.	—
		Store some other playable music files on your iPod.	—



■ Bluetooth

Status message	Cause	Remedy	See page
Searching...	The Bluetooth adapter and the Bluetooth component is in the middle of the pairing.		
	The Bluetooth adapter and the Bluetooth component is in the middle of establishing the connection.		
Completed	The pairing is completed.		
Canceled	The pairing is canceled.		
BT connected	The connection between the Yamaha Bluetooth adapter (such as YBA-10, sold separately) and the Bluetooth component is established.		
Disconnected	The Bluetooth component is disconnected from the Yamaha Bluetooth adapter (such as YBA-10, sold separately).		
No BT adapter	The Bluetooth adapter is not connected to the DOCK terminal.	Connect the Yamaha Bluetooth adapter (such as YBA-10, sold separately) to the DOCK terminal.	19

## ■ Remote control

Problem	Cause	Remedy	See page
<b>The remote control does not work nor function properly.</b>	Wrong distance or angle.	The remote control functions within a maximum range of 6 m (20 ft) and no more than 30 degrees off-axis from the front panel.	23
	Direct sunlight or lighting (from an inverter type of fluorescent lamp, etc.) is striking the remote control sensor of this unit.	Reposition this unit.	—
	The batteries are weak.	Replace all batteries.	3
	The remote control code is not correctly set.	Set the remote control code correctly using “List of remote control codes” at the end of this manual.	69
		Try setting another code for the same manufacturer using “List of remote control codes” at the end of this manual.	69
Even if the remote control code is correctly set, there are some models that do not respond to the remote control.			

## ■ Resetting the system

Use this feature to reset all the parameters of this unit to the initial factory settings.

**1 Press  **STANDBY/ON** on the front panel to set this unit to the standby mode.**

**2 Press and hold  **TONE CONTROL** and then press  **STANDBY/ON** to turn on this unit.**

The advanced setup menu appears in the front panel display.

**3 Press  **PROGRAM**   to select “INIT.”.**

**4 Press  **STRAIGHT** repeatedly to select “RESET”.**



Select “CANCEL” to cancel the initialization procedure without making any changes.

**5 Press  **STANDBY/ON** to confirm your selection and set this unit to the standby mode.**

### Notes

- This procedure completely resets all the parameters of this unit including the “SET MENU” parameters. However, the advanced setup menu parameters will not be initialized.
- The initial factory settings are activated next time you turn on this unit.



To cancel the initialization procedure at any time without making any changes, press  **STRAIGHT** repeatedly to select “CANCEL” and then press  **STANDBY/ON**.

# Glossary

## ■ CINEMA DSP

Since the Dolby Surround and DTS systems were originally designed for use in movie theaters, their effect is best felt in a theater having many speakers designed for acoustic effects. Since home conditions, such as room size, wall material, number of speakers, and so on, can differ so widely, it is inevitable that there are differences in the sound heard. Based on a wealth of actually measured data, Yamaha CINEMA DSP uses Yamaha original sound field technology to combine Dolby Pro Logic, Dolby Digital and DTS systems to provide the audiovisual experience of a movie theater in the listening room of your own home.

## ■ Component video signal

With the component video signal system, the video signal is separated into the Y signal for the luminance and the Pb and Pr signals for the chrominance. Color can be reproduced more faithfully with this system because each of these signals is independent. The component signal is also called the “color difference signal” because the luminance signal is subtracted from the color signal. A monitor with component input jacks is required in order to output component signals.

## ■ Composite video signal

With the composite video signal system, the video signal is composed of three basic elements of a video picture: color, brightness and synchronization data. A composite video jack on a video component transmits these three elements combined.

## ■ Dolby Digital

Dolby Digital is a digital surround sound system that gives you completely independent multi-channel audio. With 3 front channels (front L/R and center), and 2 surround stereo channels, Dolby Digital provides 5 full-range audio channels. With an additional channel especially for bass effects, called LFE (Low Frequency Effect), the system has a total of 5.1-channels (LFE is counted as 0.1 channel). By using 2-channel stereo for the surround speakers, more accurate moving sound effects and surround sound environment are possible than with Dolby Surround. The wide dynamic range from maximum to minimum volume reproduced by the 5 full-range channels and the precise sound orientation generated using digital sound processing provide listeners with unprecedented excitement and realism. With this unit, any sound environment from monaural up to a 5.1-channel configuration can be freely selected for your enjoyment.

## ■ Dolby Pro Logic II

Dolby Pro Logic II is an improved technique used to decode vast numbers of existing Dolby Surround sources. This new technology enables a discrete 5-channel playback with 2 front left and right channels, 1 center channel, and 2 surround left and right channels instead of only 1 surround channel for conventional Pro Logic technology. There are three modes available: “Music mode” for music sources, “Movie mode” for movie sources and “Game mode” for game sources.

## ■ Dolby Surround

Dolby Surround uses a 4-channel analog recording system to reproduce realistic and dynamic sound effects: 2 front left and right channels (stereo), a center channel for dialog (monaural), and a surround channel for special sound effects (monaural). The surround channel reproduces sound within a narrow frequency range. Dolby Surround is widely used with nearly all video tapes and laser discs, and in many TV and cable broadcasts as well. The Dolby Pro Logic decoder built into this unit employs a digital signal processing system that automatically stabilizes the volume on each channel to enhance moving sound effects and directionality.

## ■ DTS Digital Surround

DTS digital surround was developed to replace the analog soundtracks of movies with a 5.1-channel digital sound track, and is now rapidly gaining popularity in movie theaters around the world. DTS, Inc. has developed a home theater system so that you can enjoy the depth of sound and natural spatial representation of DTS digital surround in your home. This system produces practically distortion-free 5.1-channel sound (technically, left, right and center channels, 2 surround channels, plus an LFE 0.1 channel as a subwoofer, for a total of 5.1-channels).

## ■ HDMI

HDMI (High-Definition Multimedia Interface) is the first industry-supported, uncompressed, all-digital audio/video interface. Providing an interface between any source (such as a set-top box or AV receiver) and an audio/video monitor (such as a digital television), HDMI supports standard, enhanced or high-definition video as well as multi-channel digital audio using a single cable. HDMI transmits all ATSC HDTV standards and supports 8-channel digital audio, with bandwidth to spare to accommodate future enhancements and requirements. When used in combination with HDCP (High-bandwidth Digital Content Protection), HDMI provides a secure audio/video interface that meets the security requirements of content providers and system operators. For further information on HDMI, visit the HDMI website at “<http://www.hdmi.org/>”.

## ■ LFE 0.1 channel

This channel reproduces low-frequency signals. The frequency range of this channel is from 20 Hz to 120 Hz. This channel is counted as 0.1 because it only enforces a low-frequency range compared to the full-range reproduced by the other 5 channels in Dolby Digital or DTS 5.1-channel systems.

## ■ MP3

One of the audio compression methods used by MPEG. It employs the irreversible compression method, which achieves a high compression rate by thinning out the data of hardly audible part to the human ears. It is said to be capable of compressing the data quantity by about 1/11 (128 kbps) while maintaining a similar audio quality to music CD.

## ■ PCM (Linear PCM)

Linear PCM is a signal format under which an analog audio signal is digitized, recorded and transmitted without using any compression. This is used as a method of recording CDs and DVD audio. The PCM system uses a technique for sampling the size of the analog signal per very small unit of time. Standing for “Pulse Code Modulation”, the analog signal is encoded as pulses and then modulated for recording.

## ■ Sampling frequency and number of quantized bits

When digitizing an analog audio signal, the number of times the signal is sampled per second is called the sampling frequency, while the degree of fineness when converting the sound level into a numeric value is called the number of quantized bits. The range of rates that can be played back is determined based on the sampling rate, while the dynamic range representing the sound level difference is determined by the number of quantized bits. In principle, the higher the sampling frequency, the wider the range of frequencies that can be played back, and the higher the number of quantized bits, the more finely the sound level can be reproduced.

## ■ SILENT CINEMA

Yamaha has developed a natural, realistic sound effect DSP algorithm for headphones. Parameters for headphones have been set for each sound field so that accurate representations of all the sound field programs can be enjoyed on headphones.

## ■ Virtual CINEMA DSP

Yamaha has developed a Virtual CINEMA DSP algorithm that allows you to enjoy DSP sound field surround effects even without any surround speakers by using virtual surround speakers. It is even possible to enjoy Virtual CINEMA DSP using a minimal two-speaker system that does not include a center speaker.

## ■ WAV

Windows standard audio file format, which defines the method of recording the digital data obtained by converting audio signals. It does not specify the compression (coding) method so a desired compression method can be used with it. By default, it is compatible with the PCM method (no compression) and some compression methods including the ADPCM method.

## ■ WMA

An audio compression method developed by Microsoft Corporation. It employs the irreversible compression method, which achieves a high compression rate by thinning out the data of hardly audible part to the human ears. It is said to be capable of compressing the data quantity by about 1/22 (64 kbps) while maintaining a similar audio quality to music CD.

# Specifications

## AUDIO SECTION

- Minimum RMS Output Power for Front, Center, Surround  
[U.S.A. and Canada models]  
1 kHz, 0.9% THD, 8 Ω ..... 105 W  
[Other models]  
1 kHz, 0.9% THD, 6 Ω ..... 105 W
- Maximum Power for Front, Center, Surround (JEITA)  
[Asia, General, China, and Korea models]  
1 kHz, 10% THD, 6 Ω ..... 130 W
- Dynamic Power  
[U.S.A. and Canada models]  
(IHF, 8/6/4/2 Ω) ..... 90/110/130/150 W  
[Other models]  
(IHF, 6/4/2 Ω) ..... 100/110/125 W
- Dynamic Headroom [U.S.A. and Canada models]  
8 Ω ..... 0.27 dB
- Maximum Input Signal  
CD, etc. Effect On, 1 kHz, 0.5% THD ..... 2.0 V or more
- Frequency Response  
CD, etc. to Front L/R ..... 10 Hz to 100 kHz, -3 dB
- Total Harmonic Distortion  
[U.S.A. and Canada models]  
(1 kHz, 45 W, Front L/R, 8 Ω) ..... 0.06% or less  
[Other models]  
(1 kHz, 50 W, Front L/R, 6 Ω) ..... 0.06% or less
- Signal to Noise Ratio (IHF-A Network)  
CD (200 mV) to Front L/R, Effect Off ..... 98 dB or more  
CD (250 mV) to Front L/R, Effect Off ..... 100 dB or more
- Residual Noise (IHF-A Network)  
Front L/R ..... 150 μV or less
- Channel Separation (1 kHz/10 kHz)  
CD, etc. (5.1 kΩ shorted) to Front L/R  
..... 60 dB/45 dB or more
- Tone Control (Front L/R)  
BASS Boost/Cut ..... ±10 dB/100 Hz  
TREBLE Boost/Cut ..... ±10 dB/20 kHz
- Headphone Jack Rated Output/Impedance ..... 400 mV/470 Ω
- Input Sensitivity/Input Impedance  
CD, etc. .... 200 mV/47 kΩ  
MULTI CH INPUT ..... 200 mV/47 kΩ
- Output Level/Output Impedance  
AUDIO OUT (REC) ..... 200 mV/1.2 kΩ  
SUBWOOFER OUTPUT ..... 4 V/1.2 kΩ
- Filter Characteristics (fc=40/60/80/90/100/110/120/160/200 Hz)  
H.P.F.  
(FRONT SP, CENTER SP, SUR. L/R SP:  
SMALL/SML) ..... 12 dB/oct.  
L.P.F. (Subwoofer) ..... 24 dB/oct.

## VIDEO SECTION

- Video Signal Type (Gray back)  
[U.S.A., Canada, Korea and General models] ..... NTSC  
[Other models] ..... PAL

- Signal Level  
Composite ..... 1 V<sub>p-p</sub>/75 Ω  
Component ..... 1 V<sub>p-p</sub>/75 Ω (Y), 0.7 V<sub>p-p</sub>/75 Ω (Pb/Pk)
- Signal to Noise Ratio ..... 50 dB or more
- Maximum Input Level ..... 1.5 V<sub>p-p</sub> or more
- Frequency Response (MONITOR OUT)  
Component Signal ..... 5 Hz to 60 MHz, -3 dB

## FM SECTION

- Tuning Range  
[U.S.A. and Canada models] ..... 87.5 to 107.9 MHz  
[Asia and General models] ..... 87.5/87.50 to 108.0/108.00 MHz  
[Other models] ..... 87.50 to 108.00 MHz
- 50 dB Quieting Sensitivity (IHF, 100% mod.)  
Mono ..... 2.8 μV (20.2 dBf)
- Signal to Noise Ratio (IHF)  
Mono/Stereo ..... 73 dB/70 dB
- Harmonic Distortion (1 kHz)  
Mono/Stereo ..... 0.5%/0.5%
- Antenna Input (unbalanced) ..... 75 Ω

## AM SECTION

- Tuning Range  
[U.S.A. and Canada models] ..... 530 to 1710 kHz  
[Asia and General models] ..... 530/531 to 1710/1611 kHz  
[Other models] ..... 531 to 1611 kHz

## GENERAL

- Power Supply  
[Europe, and Russia models] ..... 230 V AC, 50 Hz  
[U.S.A. and Canada models] ..... 120 V AC, 60 Hz  
[Australia model] ..... 240 V AC, 50 Hz  
[Korea model] ..... 220 V AC, 60 Hz  
[China model] ..... 220 V AC, 50 Hz  
[Asia model] ..... 220/230-240 V AC, 50/60 Hz  
[General model] ..... 110/120/220/230-240 V AC, 50/60 Hz
- Power Consumption  
[U.S.A. and Canada models] ..... 240 W/320 VA  
[Other models] ..... 240 W
- Standby Power Consumption ..... 0.8 W
- Maximum Power Consumption [Asia and General models only]  
5ch, 10% THD ..... 440 W
- Dimensions (W x H x D) ..... 435 x 151 x 352 mm  
(17-1/8" x 5-15/16" x 13-7/8")
- Weight ..... 8.5 kg (18 lbs 12 oz)

\* Specifications are subject to change without notice.

# Index

## ■ Numerics

1 SOUND MENU, Manual setup .....	55
2 INPUT MENU, Manual setup .....	55
2ch Enhancer, Sound field program .....	38
2ch Stereo, Sound field program .....	38
3 OPTION MENU .....	64
3 OPTION MENU, Manual setup .....	56
5ch Enhancer, Sound field program .....	38
5ch Stereo, Sound field program .....	38

## ■ A

A)DISPLAY SET, Option menu .....	64
A)INPUT ASSIGNMENT, Input menu .....	62
A)SPEAKER SET, Sound menu .....	57
A.DELAY, Audio settings .....	60
AFFAIRS, Radio Data System program type .....	47
AM antenna connection .....	20
AM tuning .....	43
Amplifier function OSD display time, Display settings .....	64
Audio components, Connection .....	18
Audio delay, Audio settings .....	60
Audio information .....	36
Audio input jacks selection .....	34
AUDIO jacks .....	13
Audio jacks .....	13
AUDIO SELECT .....	34
Audio select, Option menu .....	65
Audio settings, Sound menu .....	60
Audio signal flow .....	14
AUTO SETUP .....	24
AUTO SETUP, Error message .....	75
Automatic preset tuning, FM/AM tuning .....	44
Automatic tuning, FM/AM tuning .....	43

## ■ B

B)INPUT RENAME, Input menu .....	62
B)MEMORY GUARD, Option menu .....	64
B)SPEAKER LEVEL, Sound menu .....	59
Background Video, Multi channel input setup .....	63
BGV, Multi channel input setup .....	63
Bluetooth setting, Option menu .....	65
BT connected, Bluetooth status message .....	79

## ■ C

C)AUDIO SELECT, Option menu .....	65
C)SP DISTANCE, Sound menu .....	59
C)VOLUME TRIM, Input menu .....	63
Canceled, Troubleshooting .....	79
CD player, Connection .....	18
CD recorder, Connection .....	18

CENTER SP, Speaker settings .....	57
Center speaker equalizer, Sound menu .....	60
Center speaker, Speaker settings .....	57
Center width, Sound field parameter .....	40
CINEMA DSP indicator .....	23
CLASSICS, Radio Data System program type .....	47
Clock time, Radio Data System information .....	46
COAXIAL IN (1), Input assignment .....	62
COAXIAL INPUT assignment, Input assignment .....	62
COAXIAL INPUT jacks .....	62
Completed, Bluetooth status message .....	79
COMPONENT VIDEO jacks .....	13
Connect error, iPod controlling status message .....	78
Connect MIC!, Auto setup error message .....	75
Connecting to the FRONT A terminals .....	12
Connection, AM antenna connection .....	20
Connection, Audio components .....	18
Connection, CD player .....	18
Connection, CD recorder .....	18
Connection, DVD player .....	16
Connection, DVD recorder .....	17
Connection, external decoder .....	18
Connection, FM antenna .....	20
Connection, HDMI .....	14
Connection, MD recorder .....	18
Connection, Multi-format player .....	18
Connection, Power cable .....	20
Connection, PVR .....	17
Connection, set-top boxes .....	17
Connection, VCR .....	17
Connection, Video components .....	15
Connection, Yamaha iPod universal dock .....	19
Controlling a TV .....	67
Controlling other components, Remote control .....	68
Controlling this unit, Remote control .....	67
Creating original SCENE templates .....	31
CROSSOVER, Speaker settings .....	58
Crossover, Speaker settings .....	58
CT indicator .....	23
CT WIDTH, Sound field parameter .....	40
CT, Radio Data System information .....	46
CULTURE, Radio Data System program type .....	47
Current status display .....	35

## ■ D

D)CENTER GEQ, Sound menu .....	60
D)DECODER MODE, Input menu .....	63
D)PARAM. INI, Option menu .....	65

Decoder indicators .....	22
Decoder mode, Input menu .....	63
Decoder select mode, Decoder mode ..	63
DIGITAL AUDIO COAXIAL jacks ...	13
DIGITAL AUDIO OPTICAL jacks ...	13
DIMENSION, Sound field parameter .....	40
Dimension, Sound field parameter .....	40
DIMMER, Display settings .....	64
Dimmer, Display settings .....	64
DIRECT .....	41
Disconnected, Bluetooth status message .....	79
Disconnected, iPod controlling status message .....	78
Display settings, Option menu .....	64
DIST .....	26
DIST, Auto setup result .....	26
DISTANCE .....	25
DISTANCE, Auto setup .....	25
DOCK indicator .....	22
DRAMA, Radio Data System program type .....	47
DSP LEVEL, Sound field parameter ..	40
DSP level, Sound field parameter .....	40
DTS decoder prioritize setting, Decoder mode .....	63
DVD player connection .....	16
DVD recorder connection .....	17
Dynamic range, Sound menu .....	60

## ■ E

E)LF LEVEL, Sound menu .....	60
E)MULTI CH SET, Input menu .....	63
E-1:NO FRONT SP, Auto setup error message .....	75
E-2:NO SURR.SP, Auto setup error message .....	75
E-4:NOISY, Auto setup error message .....	75
E-6:NO MIC, Auto setup error message .....	75
E-7:NO SIGNAL, Auto setup error message .....	75
E-8:USER CANCEL, Auto setup error message .....	75
E-9:INTERNAL ERROR, Auto setup error message .....	75
EDUCATE, Radio Data System program type .....	47
Effect level, Sound field parameter .....	40
Enhanced other networks data service, Radio Data System tuning .....	48
ENHANCER indicator .....	22
EON data service, Radio Data System tuning .....	48
EON indicator .....	23
Exchange, Preset station, FM/AM tuning .....	45
External decoder connection .....	18

## ■ F

F) DYNAMIC RANGE,	
Sound menu .....	60
Factory presets, Advanced setup .....	70
FL SCROLL, Display settings .....	64
FM antenna .....	20
FM antenna connection .....	20
FM tuning .....	43
FRONT B speaker setting,	
Speaker settings .....	57
FRONT B, Speaker settings .....	57
Front panel display .....	22
Front panel display scroll,	
Display settings .....	64
FRONT SP, Speaker settings .....	57
Front speakers, Speaker settings .....	57

## ■ G

G) AUDIO SET, Sound menu .....	60
Games, Sound field program .....	38

## ■ H

H) HDMI SET, Sound menu .....	61
Hall, Sound field program .....	38
HDMI indicator .....	22
HDMI set, Sound menu .....	61
HDMI, Connection .....	14
HEADPHONE, Dynamic range .....	60
Headphone, Dynamic range .....	60
HEADPHONE,	
Low-frequency effect level .....	60
Headphone,	
Low-frequency effect level .....	60
Headphones .....	35
Headphones indicator .....	22

## ■ I

INFO, Radio Data System	
program type .....	47
Infrared window, Remote control .....	23
INI.VOL., Audio settings .....	61
Initial volume, Audio settings .....	61
Input assignment, Input menu .....	62
Input channel and speaker indicators .....	23
Input channel indicators .....	23
Input menu, Manual setup .....	55
Input rename, Input menu .....	62
Input source indicators .....	22
Input source information display .....	36
iPod connected, iPod controlling status	
message .....	78
iPod control, Status message .....	78
iPod using .....	51

## ■ J

Jazz, Sound field program .....	38
---------------------------------	----

## ■ L

LFE/BASS OUT, Speaker settings .....	58
LFE/Bass out, Speaker settings .....	58
LIGHT M, Radio Data System program	
type .....	47
Loading...,	
iPod controlling status message .....	78

Low-frequency effect level,	
Sound menu .....	60
LVL .....	26
LVL, Auto setup result .....	26

## ■ M

M.O.R. M, Radio Data System program	
type .....	47
Manual preset tuning,	
FM/AM tuning .....	44
MANUAL SETUP, SET MENU .....	55
Manual setup, SET MENU .....	55
Manual tuning, FM/AM tuning .....	43
MAX VOL., Audio settings .....	61
Maximum volume, Audio settings .....	61
MD recorder, Connection .....	18
Memory guard, Option menu .....	64
Menu browse mode,	
iPod controlling .....	52
Movie Dramatic,	
Sound field program .....	38
Movie Spacious,	
Sound field program .....	38
MULTI CH INPUT component	
selection .....	34
Multi channel input setup,	
Input menu .....	63
Multi-channel source	
with headphones .....	39
Multi-format player connection .....	18
Multi-information display .....	23
MUTE .....	35
MUTE indicator .....	22
MUTE TYPE, Audio settings .....	60
Muting .....	35

## ■ N

NEWS, Radio Data System	
program type .....	47
Night listening mode .....	42
No BT Adapter,	
Bluetooth status message .....	79
Number of speakers .....	26
Number of speakers,	
Auto setup result .....	26

## ■ O

OPTICAL IN (2),	
Input assignment .....	62
OPTICAL IN (3),	
Input assignment .....	62
OPTICAL INPUT assignment,	
Input assignment .....	62
OPTIMIZER MIC jack,	
Auto setup .....	24
Optimizer microphone .....	24
Optimizer microphone,	
Auto setup .....	24
Optimizing speaker setting .....	24
Option menu, Manual setup .....	56
OSD SHIFT, Display settings .....	64
OSD shift, Display settings .....	64
OSD-AMP, Display settings .....	64
OSD-SOURCE, Display settings .....	64

Other components controlling by remote	
control .....	68
Other components controlling, Remote	
control .....	68
OTHER M, Radio Data System program	
type .....	47

## ■ P

PANORAMA,	
Sound field parameter .....	40
Panorama,	
Sound field parameter .....	40
Parameter initialization,	
Option menu .....	65
PCM indicator .....	22
PHONES jack .....	35
Play information display,	
iPod controlling .....	52
Play information display,	
USB controlling .....	50
Playing video sources	
in the background .....	36
PLII Game .....	39
PLII Movie .....	39
PLII Music .....	39
POP M, Radio Data System	
program type .....	47
Pop/Rock, Sound field program .....	38
Power cable, Connection .....	20
Preset SCENE templates .....	30
Preset station exchange,	
FM/AM tuning .....	45
Preset station selection,	
FM/AM tuning .....	45
PRESET, Advanced setup .....	70
Pro Logic .....	39
Program service, Radio Data System	
information .....	46
Program type, Radio Data System	
information .....	46
PS indicator .....	23
PS, Radio Data System information .....	46
PTY HOLD indicator .....	23
PTY indicator .....	23
PTY SEEK mode, Radio Data System	
tuning .....	47
PTY, Radio Data System information .....	46
Pure hi-fi sound .....	41
PVR connection .....	17

## ■ R

Radio Data System indicator .....	23
Radio Data System tuning .....	46
Radio text, Radio Data System	
information .....	46
Remote control codes .....	iii
Remote control, Troubleshooting .....	80
Rename, SCENE template .....	31
Repeat .....	52
Repeat, iPod controlling .....	52
Resetting the system .....	80
ROCK M, Radio Data System program	
type .....	47
RT indicator .....	23

- RT, Radio Data System information .... 46
- **S**
- SCENE 1 ..... 7
- SCENE template selection ..... 28
- SCIENCE, Radio Data System program  
type ..... 47
- Searching...,  
Bluetooth status message ..... 79
- Selection, Audio input jacks ..... 34
- Selection, MULTI CH INPUT  
component ..... 34
- Selection, Preset station,  
FM/AM tuning ..... 45
- Selection, Radio Data System program  
type ..... 47
- Selection, SCENE template ..... 28
- SET MENU ..... 55
- Setting remote control codes ..... 69
- Setting SCENE template input source,  
Remote control ..... 32
- Set-top box connection ..... 17
- Shuffle, iPod controlling ..... 52
- SILENT CINEMA ..... 39
- SILENT CINEMA indicator ..... 23
- Simple remote mode,  
iPod controlling ..... 51
- SIZE ..... 25
- SIZE, Auto setup ..... 25
- SLEEP indicator ..... 23
- Sleep timer ..... 37
- Sound field programs  
with headphones ..... 39
- Sound menu, Manual setup ..... 55
- Source feature OSD display time,  
Display settings ..... 64
- SP ..... 26
- SP A B indicators ..... 22
- SP, Auto setup result ..... 26
- Speaker distance ..... 25, 26
- Speaker distance, Auto setup ..... 25
- Speaker distance, Auto setup result ..... 26
- Speaker distance, Sound menu ..... 59
- Speaker distances, Speaker distance .... 59
- Speaker level ..... 26
- Speaker level adjustment ..... 41
- Speaker level, Auto setup result ..... 26
- Speaker level, Sound menu ..... 59
- Speaker settings, Sound menu ..... 57
- Speaker size ..... 25
- Speaker size, Auto setup ..... 25
- Speaker wiring ..... 25
- Speaker wiring, Auto setup ..... 25
- Speaker wiring/volume level,  
Auto setup ..... 25
- SPEAKER, Dynamic range ..... 60
- Speaker, Dynamic range ..... 60
- SPEAKER,  
Low-frequency effect level ..... 60
- Speaker, Low-frequency effect level ... 60
- Specifications ..... 83
- SPORT, Radio Data System  
program type ..... 47
- STRAIGHT ..... 39
- Straight ..... 39
- SUBWOOFER PHASE,  
Speaker settings ..... 58
- Subwoofer phase, Speaker settings ..... 58
- SUPPORT AUDIO, HDMI set ..... 61
- Support audio, HDMI set ..... 61
- SUR. L/R SP, Speaker settings ..... 58
- Surround left/right speakers,  
Speaker settings ..... 58
- **T**
- Test tone, Center speaker equalizer ..... 60
- TEST, Center speaker equalizer ..... 60
- Tonal quality adjustment ..... 41
- Troubleshooting ..... 71
- TU, Advanced setup ..... 70
- Tuner (FM/AM),  
Troubleshooting ..... 74
- Tuner frequency step,  
Advanced setup ..... 70
- Tuner indicators ..... 22
- Turning off the power ..... 21
- Turning on the power ..... 21
- TV Sports, Sound field program ..... 38
- **U**
- Unable to play, iPod controlling status  
message ..... 78
- UNIT, Speaker distance ..... 59
- Unit, Speaker distance ..... 59
- Unknown iPod, iPod controlling status  
message ..... 78
- Unplug HP!,  
Auto setup error message ..... 75
- USB memory device using, USB portable  
audio player using ..... 49
- USB playback operation ..... 49
- USB playback styles ..... 66
- USB, Troubleshooting ..... 77
- **V**
- VARIED, Radio Data System program  
type ..... 47
- VCR connection ..... 17
- VIDEO AUX jacks, Front panel ..... 19
- Video components, Connection ..... 15
- Video information ..... 36
- VIDEO jacks ..... 13
- Video jacks ..... 13
- Video signal flow ..... 14
- Video sources in the background ..... 36
- Virtual CINEMA DSP ..... 39
- VIRTUAL indicator ..... 23
- VOLTAGE SELECTOR ..... 3
- VOLUME level indicator ..... 22
- Volume Trim, Input menu ..... 63
- **W**
- W-1:OUT OF PHASE,  
Auto setup error message ..... 76
- W-2:DISTANCE ERROR,  
Auto setup error message ..... 76
- W-3:LEVEL ERROR,  
Auto setup error message ..... 76
- WIRING/LEVEL ..... 25
- WIRING/LEVEL, Auto setup ..... 25
- **Y**
- Yamaha iPod universal dock,  
Connection ..... 19
- Yamaha Parametric Room Acoustic  
Optimizer ..... 24
- YPAO ..... 24
- YPAO (Yamaha Parametric Room  
Acoustic Optimizer) ..... 24
- YPAO indicator ..... 22

“**ⓄSPEAKERS**” or “**ⓄDVD**” (example) indicates the name of the parts on the front panel or the remote control. Refer to the attached sheet or the pages at the end of this manual for the information about each position of the parts.



## Limited Guarantee for European Economic Area (EEA) and Switzerland

Thank you for having chosen a Yamaha product. In the unlikely event that your Yamaha product needs guarantee service, please contact the dealer from whom it was purchased. If you experience any difficulty, please contact Yamaha representative office in your country. You can find full details on our website (<http://www.yamaha-hifi.com/> or <http://www.yamaha-uk.com/> for U.K. resident).

The product is guaranteed to be free from defects in workmanship or materials for a period of two years from the date of the original purchase. Yamaha undertakes, subject to the conditions listed below, to have the faulty product or any part(s) repaired, or replaced at Yamaha's discretion, without any charge for parts or labour. Yamaha reserves the right to replace a product with that of a similar kind and/or value and condition, where a model has been discontinued or is considered uneconomic to repair.

### Conditions

1. The original invoice or sales receipt (showing date of purchase, product code and dealer's name) MUST accompany the defective product, along with a statement detailing the fault. In the absence of this clear proof of purchase, Yamaha reserves the right to refuse to provide free of charge service and the product may be returned at the customer's expense.
2. The product MUST have been purchased from an AUTHORISED Yamaha dealer within the European Economic Area (EEA) or Switzerland.
3. The product must not have been the subject of any modifications or alterations, unless authorised in writing by Yamaha.
4. The following are excluded from this guarantee:
  - a. Periodic maintenance and repair or replacement of parts due to normal wear and tear.
  - b. Damage resulting from:
    - (1) Repairs performed by the customer himself or by an unauthorised third party.
    - (2) Inadequate packaging or mishandling, when the product is in transit from the customer. Please note that it is the customer's responsibility to ensure the product is adequately packaged when returning the product for repair.
    - (3) Misuse, including but not limited to (a) failure to use the product for its normal purpose or in accordance with Yamaha's instructions on the proper use, maintenance and storage, and (b) installation or use of the product in a manner inconsistent with the technical or safety standards in force in the country where it is used.
    - (4) Accidents, lightning, water, fire, improper ventilation, battery leakage or any cause beyond Yamaha's control.
    - (5) Defects of the system into which this product is incorporated and/or incompatibility with third party products.
    - (6) Use of a product imported into the EEA and/or Switzerland, not by Yamaha, where that product does not conform to the technical or safety standards of the country of use and/or to the standard specification of a product sold by Yamaha in the EEA and/or Switzerland.
    - (7) Non AV (Audio Visual) related products.  
(Products subject to "Yamaha AV Guarantee Statement" are defined in our website at <http://www.yamaha-hifi.com/> or <http://www.yamaha-uk.com/> for U.K. resident.)
5. Where the guarantee differs between the country of purchase and the country of use of the product, the guarantee of the country of use shall apply.
6. Yamaha may not be held responsible for any losses or damages, whether direct, consequential or otherwise, save for the repair or replacement of the product.
7. Please backup any custom settings or data, as Yamaha may not be held responsible for any alteration or loss to such settings or data.
8. This guarantee does not affect the consumer's statutory rights under applicable national laws in force or the consumer's rights against the dealer arising from their sales/purchase contract.

# Attention: Veuillez lire ce qui suit avant d'utiliser l'appareil.

- 1 Pour utiliser l'appareil au mieux de ses possibilités, lisez attentivement ce mode d'emploi. Conservez-le soigneusement pour référence.
- 2 Installez cet appareil audio dans un endroit bien aéré, frais, sec et propre – à l'abri de la lumière directe du soleil, des sources de chaleur ou de vibration, des poussières, de l'humidité et du froid. Ménagez un espace libre d'au moins 30 cm au-dessus, 20 cm sur la gauche et la droite et 20 cm à l'arrière de l'appareil pour qu'il soit bien ventilé.
- 3 Placez l'appareil loin des équipements, moteurs et transformateurs électriques, pour éviter les ronflements parasites.
- 4 N'exposez pas l'appareil à des variations brutales de température, ne le placez pas dans un environnement très humide (par exemple dans une pièce contenant un humidificateur) car cela peut entraîner la condensation d'humidité à l'intérieur de l'appareil qui elle-même peut être responsable de secousse électrique, d'incendie, de dommage à l'appareil ou de blessure corporelle.
- 5 Evitez d'installer l'appareil dans un endroit où des objets peuvent tomber, ainsi que là où l'appareil pourrait être exposé à des éclaboussures ou des gouttes d'eau. Sur le dessus de l'appareil, ne placez pas:
  - d'autres appareils qui peuvent endommager la surface de l'appareil ou provoquer sa décoloration.
  - des objets se consommant (par exemple, une bougie) qui peuvent être responsables d'incendie, de dommage à l'appareil ou de blessure corporelle.
  - des récipients contenant des liquides qui peuvent être à l'origine de secousse électrique ou de dommage à l'appareil.
- 6 Ne couvrez pas l'appareil d'un journal, d'une nappe, d'un rideau, etc. car cela empêcherait l'évacuation de la chaleur. Toute augmentation de la température intérieure de l'appareil peut être responsable d'incendie, de dommage à l'appareil ou de blessure corporelle.
- 7 Ne branchez la fiche du cordon d'alimentation de l'appareil sur une prise secteur que lorsque tous les raccordements ont été effectués.
- 8 Ne pas faire fonctionner l'appareil à l'envers. Il risquerait de chauffer et d'être endommagé.
- 9 N'exercez aucune force excessive sur les commutateurs, les boutons et les cordons.
- 10 Pour débrancher la fiche du câble d'alimentation au niveau de la prise secteur, saisissez la fiche et ne tirez pas sur le câble.
- 11 Ne nettoyez pas l'appareil au moyen d'un solvant chimique, ce qui pourrait endommager la finition. Utilisez un chiffon sec et propre.
- 12 N'alimentez l'appareil qu'à partir de la tension prescrite. Alimenter l'appareil sous une tension plus élevée est dangereux et peut être responsable d'incendie, de dommage à l'appareil ou de blessure corporelle. Yamaha ne saurait être tenue responsable des dommages résultant de l'alimentation de l'appareil sous une tension autre que celle prescrite.
- 13 Pour empêcher tout dommage causé par les éclairs, déconnectez le câble d'alimentation de la prise murale et les antennes extérieures pendant un orage.
- 14 Ne tentez pas de modifier ni de réparer l'appareil. Consultez le service Yamaha compétent pour toute réparation qui serait requise. Le coffret de l'appareil ne doit jamais être ouvert, quelle que soit la raison.
- 15 Si vous envisagez de ne pas vous servir de l'appareil pendant une longue période (par exemple, pendant les vacances), débranchez la fiche du cordon d'alimentation au niveau de la prise secteur.
- 16 Installez cet appareil à proximité de la prise secteur et à un emplacement où la fiche du câble d'alimentation est facilement accessible.
- 17 Lisez la section intitulée "Guide de dépannage" où figure une liste d'erreurs de manipulation communes avant de conclure que l'appareil présente une anomalie de fonctionnement.
- 18 Avant de déplacer cet appareil, appuyez sur **ⓐSTANDBY/ON** pour mettre en veille, puis débranchez le câble d'alimentation de la prise murale.
- 19 **VOLTAGE SELECTOR**  
(Modèle pour l'Asie et modèle Standard seulement)  
Le commutateur VOLTAGE SELECTOR placé sur le panneau arrière de cet appareil doit être convenablement positionné AVANT de brancher la fiche du cordon d'alimentation secteur. Les tensions d'alimentation possibles sont:  
Modèle pour l'Asie.....CA 220/230–240 V, 50/60 Hz  
Modèle Standard .....CA 110/120/220/230–240 V, 50/60 Hz
- 20 Une pression excessive du son par les écouteurs et le casque d'écoute peut entraîner une perte d'acuité auditive.
- 21 Les piles ne doivent pas être exposées à une chaleur extrême, par exemple au soleil, à une flamme, etc.

## AVERTISSEMENT

POUR RÉ DUIRE LES RISQUES D'INCENDIE OU DE SECOUSSE ÉLECTRIQUE, N'EXPOSEZ PAS CET APPAREIL À LA PLUIE OU À L'HUMIDITÉ.

L'appareil reste connecté au secteur tant qu'il est raccordé à la prise secteur, même si vous le mettez hors tension avec **ⓐSTANDBY/ON**. Cet état s'appelle le mode veille. Dans cet état, l'appareil est conçu pour consommer une très faible quantité de courant.



Ce symbole est conforme à la directive européenne 2002/96/EC

Ce symbole indique que l'élimination des équipements électriques et électroniques en fin de vie doit s'effectuer à l'écart de celle de vos déchets ménagers. Veuillez respecter les réglementations locales et veillez à garder séparés vos anciens produits et vos déchets ménagers usuels lors de leur élimination.

# Table des matières

## INTRODUCTION

<b>Description</b> .....	2
<b>Pour commencer</b> .....	3
<b>Guide de démarrage rapide</b> .....	4
Préparation: Vérifiez les articles.....	4
Étape 1: Installez vos enceintes .....	5
Étape 2: Raccordez votre lecteur de DVD et les autres appareils .....	6
Étape 3: Appuyez sur le touche SCENE 1.....	7
Que voulez-vous faire avec cet appareil? .....	8

## PRÉPARATIONS

<b>Raccordements</b> .....	9
Panneau arrière .....	9
Disposition des enceintes .....	10
Raccordements des enceintes .....	11
Information sur les prises et les fiches de câbles.....	13
Informations sur le HDMI™ .....	14
Circulation des signaux audio et vidéo.....	14
Raccordements d'appareils vidéo .....	15
Raccordement d'autres appareils .....	16
Raccordements des appareils audio .....	18
Raccordement d'une station universelle Yamaha iPod™ ou d'un adaptateur Bluetooth™ .....	19
Utilisation des prises VIDEO AUX sur la face avant .....	19
Raccordement des antennes FM et AM .....	20
Raccordement du câble d'alimentation .....	20
Mise en et hors service de cet appareil .....	21
Afficheur de la face avant.....	22
<b>Optimisation du réglage des enceintes pour votre salle d'écoute</b> .....	24
Utilisation de AUTO SETUP .....	24

## OPÉRATIONS DE BASE

<b>Sélection des modèles de SCENE</b> .....	28
Sélection du modèle de SCENE souhaité .....	28
Création de vos propres modèles SCENE .....	31
Utilisation du boîtier de télécommande pour la fonction SCENE .....	32
<b>Lecture</b> .....	33
Opérations de base .....	33
Sélection des prises d'entrée audio (AUDIO SELECT).....	34
Sélection d'un appareil MULTI CH INPUT .....	34
Indication de l'état actuel de cet appareil sur un moniteur vidéo.....	35
Utilisation d'un casque .....	35
Mise en sourdine du son .....	35
Lecture d'une source vidéo en toile de fond d'une source audio.....	36
Affichage des informations relatives à la source.....	36
Utilisation de la minuterie de mise hors service.....	37
<b>Corrections de champ sonore</b> .....	38
Description des corrections de champ sonore .....	38
<b>Utilisation des fonctions audio</b> .....	41
Écoute du son de haute qualité .....	41
Réglage de la qualité tonale .....	41
Réglage des niveaux de sortie des enceintes .....	41
Sélection du mode d'écoute tardive.....	42
<b>Syntonisation FM/AM</b> .....	43
Syntonisation automatique.....	43
Syntonisation manuelle.....	43
Mise en mémoire automatique des fréquences.....	44
Mise en mémoire manuelle des fréquences .....	44
Sélection de stations présélectionnées .....	45
Échange de stations présélectionnées .....	45

<b>Système de diffusion de données radio (Modèle pour l'Europe et la Russie seulement)</b> .....	46
Affichage des informations du système de diffusion de données radio .....	46
Sélection du type de programme du système de diffusion de données radio (Mode PTY SEEK).....	47
Utilisation du service d'annonces des autres stations associées (EON) .....	48
<b>Utilisation d'une mémoire USB ou d'un lecteur audio portable USB</b> .....	49
Lecture .....	49
<b>Utilisation de iPod™</b> .....	51
Commande du iPod™ .....	51
<b>Utilisation d'appareils Bluetooth™</b> .....	53
Jumelage de l'adaptateur Bluetooth™ et de l'appareil Bluetooth™ .....	53
Lecture sur un appareil Bluetooth™ .....	53
<b>Enregistrement</b> .....	54

## OPÉRATIONS DÉTAILLÉES

<b>SET MENU</b> .....	55
Utilisation de SET MENU .....	56
1 SOUND MENU .....	57
2 INPUT MENU .....	62
3 OPTION MENU .....	64
<b>Caractéristiques du boîtier de télécommande</b> .....	67
Commande de cet appareil, d'un téléviseur ou d'autres appareils.....	67
Enregistrement des codes de commande .....	69
<b>Réglages approfondis</b> .....	70

## INFORMATIONS COMPLÉMENTAIRES

<b>Guide de dépannage</b> .....	71
<b>Glossaire</b> .....	81
<b>Caractéristiques techniques</b> .....	83
<b>Index</b> .....	84

## APPENDIX (APPENDICE)

### (à la fin de ce mode d'emploi)

<b>Face avant</b> .....	i
<b>Boîtier de télécommande</b> .....	ii
<b>Lista des codes de commande</b> .....	iii

### À propos de ce manuel

- Le symbole ✱ appelle votre attention sur un conseil d'utilisation.
- Certaines actions peuvent être commandées au moyen des touches de l'appareil ou de celles du boîtier de télécommande. Si le nom d'une touche de l'appareil et le nom de celle du boîtier de télécommande diffèrent, ce dernier est donné entre parenthèses.
- Ce mode d'emploi a été imprimé avant la fabrication de l'appareil. Les caractéristiques et la présentation ont pu être modifiées à fin d'amélioration, etc. En cas de divergence entre le mode d'emploi et l'appareil, ce dernier prime.
- ① **SPEAKERS** ou ② **DVD** (exemple) indique le nom des éléments de la face avant ou du boîtier de télécommande. Reportez-vous à la feuille jointe ou aux pages d'appendice à la fin de ce manuel pour le détail sur chaque position des éléments.
- Le symbole "es" avec le(s) numéro(s) de page(s) indique la(les) page(s) de référence correspondante(s).

INTRODUCTION

PRÉPARATIONS

OPÉRATIONS DE BASE

OPÉRATIONS DÉTAILLÉES

INFORMATIONS COMPLÉMENTAIRES

APPENDIX

Français

# Description

## Amplificateur intégré à 5 voies

- ◆ Puissance minimum de sortie efficace  
[Modèles pour les États-Unis et le Canada]  
(1 kHz, DHT 0,9%, 8 Ω)  
105 W/voix
- [Autres modèles]  
(1 kHz, DHT 0,9%, 6 Ω)  
105 W/voix

## Fonction de sélection de SCENE

- ◆ Modèles de SCENE programmés pour diverses situations
- ◆ Personnalisation des modèles de SCENE possible

## Décodeurs et circuits DSP

- ◆ Technologie brevetée Yamaha pour la création de champs sonores multivoies
- ◆ Mode Compressed Music Enhancer
- ◆ Décodeur Dolby Digital
- ◆ Décodeur Dolby Pro Logic/Dolby Pro Logic II
- ◆ Décodeur DTS
- ◆ Virtual CINEMA DSP
- ◆ SILENT CINEMA™

## Syntoniseurs radio

- ◆ Syntonisation d'émissions FM/AM
- ◆ Système de diffusion de données radio (Modèle pour l'Europe seulement)



Fabriqué sous licence de Dolby Laboratories.  
"Dolby", "Pro Logic" et le symbole du double D sont des marques de commerce de Dolby Laboratories.

SILENT™  
CINEMA

"SILENT CINEMA" est une marque de commerce appartenant à Yamaha Corporation.

## iPod™

"iPod" est une marque commerciale de Apple, Inc., enregistrée aux États-Unis et dans d'autres pays.

## HDMI (Interface Multimédia Haute Définition)

- ◆ Interface HDMI pour vidéos standard, améliorées et haute définition (avec transmission du signal vidéo 1080p) et son numérique multivoies

## Borne DOCK

- ◆ Borne DOCK permettant de raccorder une station universelle Yamaha iPod (par exemple la YDS-10 vendue séparément) ou un adaptateur Bluetooth (par exemple le YBA-10 vendu séparément)

## Fonctionnalités USB

- ◆ Port USB pour le raccordement d'une mémoire USB ou d'un lecteur audio portable USB
- ◆ Prise en charge des formats MP3, WMA et WAV

## Autres particularités

- ◆ YPAO (Yamaha Parametric Room Acoustic Optimizer) pour le réglage automatique des enceintes
- ◆ Convertisseur N/A 192 kHz/24 bits
- ◆ Mode DIRECT restituant un de haute qualité pour toutes les sources
- ◆ 6 prises d'entrée supplémentaires pour un appareil multivoix
- ◆ Menus d'affichage sur écran (OSD) facilitant l'optimisation de l'appareil en fonction de la chaîne audiovisuelle utilisée
- ◆ Possibilité d'entrée et de sortie des composantes vidéo (3 prises COMPONENT VIDEO IN et 1 prise MONITOR OUT)
- ◆ Prises optique et coaxiale pour les signaux audio numériques
- ◆ Minuterie de mise hors service
- ◆ Modes d'écoute tardive pour le cinéma et la musique
- ◆ Commande iPod possible
- ◆ Boîtier de télécommande avec codes de commande programmés



"DTS" et "DTS Digital Surround" sont des marques de commerce appartenant à DTS, Inc.

## Bluetooth™

Bluetooth est une marque déposée de Bluetooth SIG et est utilisé par Yamaha conformément au contrat de licence.

# HDMI

"HDMI", le logo "HDMI" et "High-Definition Multimedia Interface" sont des marques commerciales ou des marques déposées de HDMI Licensing LLC.

# Pour commencer

## ■ Accessoires fournis

Veillez vous assurer que vous possédez bien les articles suivants.

- Boîtier de télécommande
- Piles (2) (AAA, R03, UM-4)
- Microphone d'optimisation
- Antenne cadre AM
- Antenne intérieure FM

## ■ VOLTAGE SELECTOR (Modèle pour l'Asie et modèle Standard seulement)

### Attention

Le sélecteur VOLTAGE SELECTOR placé sur le panneau arrière de cet appareil doit être convenablement positionné AVANT de brancher la fiche du cordon d'alimentation secteur. Un mauvais réglage du sélecteur VOLTAGE SELECTOR peut endommager l'appareil et créer un risque d'incendie.

Tournez le sélecteur VOLTAGE SELECTOR dans le sens horaire ou antihoraire pour le mettre en position correcte à l'aide d'un tournevis.

Les tensions sont les suivantes:

Modèle pour l'Asie ..... CA 220/230–240 V, 50/60 Hz

Modèle Standard

..... CA 110/120/220/230–240 V, 50/60 Hz

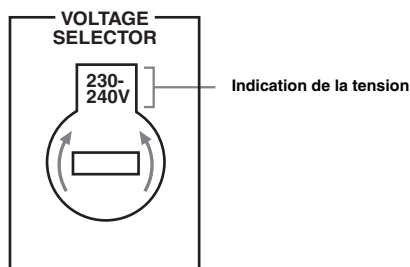

## ■ Mise en place des piles dans le boîtier de télécommande

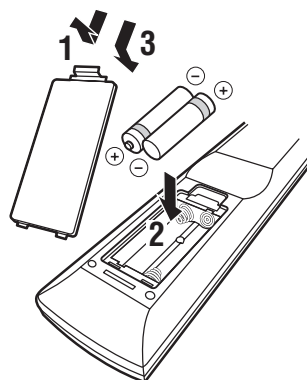

**1** Détachez le couvercle du logement des piles.

**2** Introduisez 2 piles fournies (AAA, R03, UM-4) en respectant les polarités (+ et –) indiquées dans le logement.

**3** Reposez le couvercle du logement en place en l'encliquetant.

### Remarques

- Changez toutes les piles s'il vous semble que la portée du boîtier de télécommande a sensiblement diminué.
- N'utilisez pas à la fois une pile neuve et une pile usagée.
- N'utilisez pas non plus des piles de deux types différents (par exemple, des piles alcalines et des piles au manganèse). Lisez attentivement les indications portées sur le boîtier des piles car leur apparence peut être la même bien que leur type diffère.
- Si les piles ont fui, mettez-les au rebut immédiatement. Dans la mesure du possible, ne touchez pas le produit qui a fui et évitez qu'il ne vienne en contact avec vos vêtements, etc. Nettoyez soigneusement le logement des piles avant de mettre en place des piles neuves.
- Ne vous débarrassez pas des piles comme s'il s'agissait ordures ménagères; traitez-les conformément à la réglementation locale.
- Si les piles sont retirées pendant plus de 2 minutes, ou si elles sont complètement usagées, le contenu de la mémoire est effacé. Lorsque la mémoire est effacée, insérez des piles neuves et spécifiez le code du boîtier de télécommande.

# Guide de démarrage rapide

Les étapes suivantes indiquent la meilleure façon de procéder pour profiter au maximum de vos DVD dans votre ambiance de cinéma domestique.

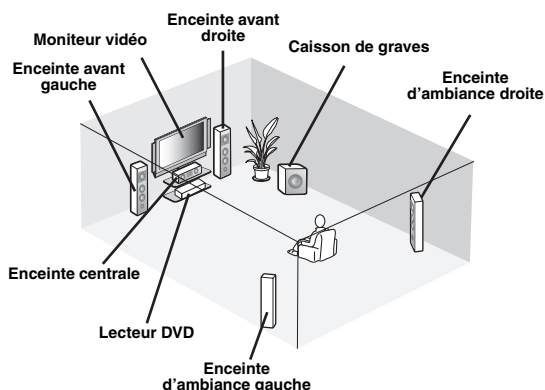

## Étape 1: Installez vos enceintes

P. 5

## Étape 2: Raccordez votre lecteur de DVD et les autres appareils

P. 6

## Étape 3: Appuyez sur le touche SCENE 1

P. 7

**Regardez votre DVD!**

## Préparation: Vérifiez les articles

Préparez les articles suivants.

- Enceintes**
  - Enceinte avant** ..... x 2
  - Enceinte centrale** ..... x 1
  - Enceinte d'ambiance** ..... x 2Sélectionnez des enceintes à blindage magnétique. Il vous faut au minimum deux enceintes avant. Les autres enceintes nécessaires sont, dans l'ordre de priorité, les suivantes:
  1. Deux enceintes d'ambiance
  2. Enceinte centrale
- Caisson de graves amplifié** ..... x 1  
Sélectionnez un caisson de graves amplifié muni d'une prise d'entrée RCA.
- Câble d'enceinte** ..... x 5
- Câble de caisson de graves** ..... x 1  
Sélectionnez un câble RCA monophonique.
- Lecteur de DVD** ..... x 1  
Sélectionnez un lecteur de DVD muni d'une prise de sortie audio numérique coaxiale et d'une prise de sortie vidéo composite.
- Moniteur vidéo**..... x 1  
Sélectionnez un moniteur TV, un moniteur vidéo ou un projecteur muni d'une prise d'entrée vidéo composite.
- Câble vidéo** ..... x 2  
Sélectionnez un câble vidéo composite RCA.
- Câble audio numérique coaxial** ..... x 1

## Étape 1: Installez vos enceintes

Installez vos enceintes dans la pièce et raccordez-les à cet appareil.

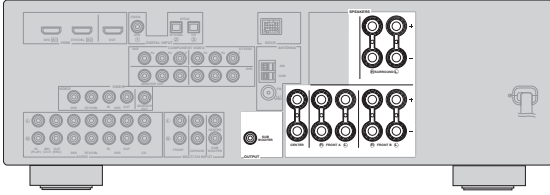

**1** Installez vos enceintes et le caisson de graves dans la pièce.

**2** Raccordez les câbles d'enceintes à chaque enceinte.

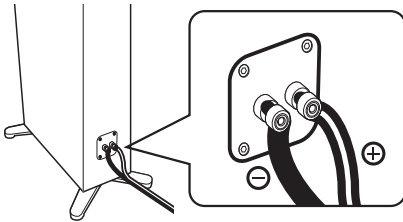

Un des conducteurs a une couleur ou un marquage (ruban, rainure, dentelure) qui le distingue de l'autre. Reliez le conducteur repéré (rainure, etc.) aux bornes "+" (rouges) de l'enceinte. Reliez l'autre conducteur (non repéré) aux bornes "-" (noires).

**3** Raccordez chaque câble d'enceinte à la borne d'enceinte correspondante de cet appareil.

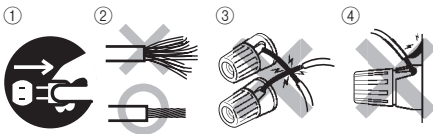

- ① Assurez-vous que cet appareil et le caisson de graves sont débranchés des prises secteur.
- ② Torsadez bien les conducteurs dénudés des câbles d'enceintes pour éviter les courts-circuits.
- ③ Les conducteurs dénudés de différents câbles d'enceintes ne doivent pas se toucher.
- ④ Ils ne doivent pas non plus toucher les parties métalliques de cet appareil.

Assurez-vous que la voie gauche (L), la voie droite (R) et les pôles "+" (rouge) et "-" (noir) sont convenablement reliés.

### Enceintes avant et centrale

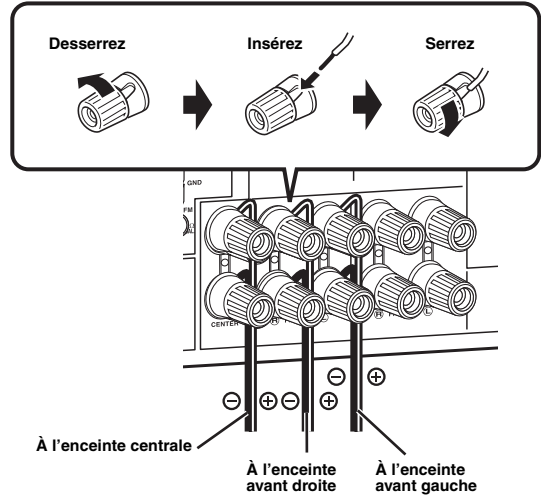

### Enceintes d'ambiance

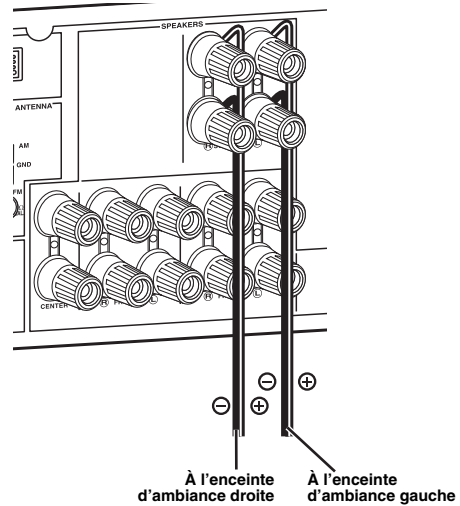

**4** Raccordez le câble de caisson de graves à la prise d'entrée du caisson de graves et à la prise SUBWOOFER OUTPUT de cet appareil.

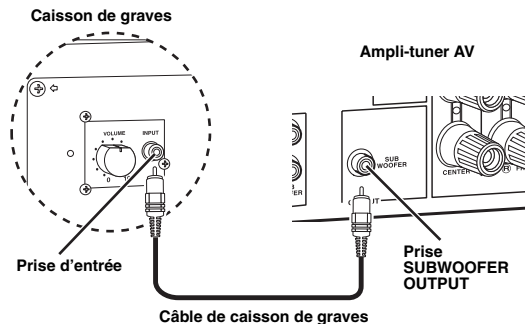

## Étape 2: Raccordez votre lecteur de DVD et les autres appareils

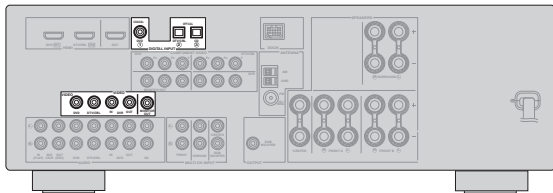

Assurez-vous que cet appareil et le lecteur de DVD sont débranchés des prises secteur.

- 1 Raccordez le câble audionumérique coaxial à la prise de sortie audionumérique coaxiale de votre lecteur de DVD et à la prise DVD DIGITAL INPUT COAXIAL de cet appareil.

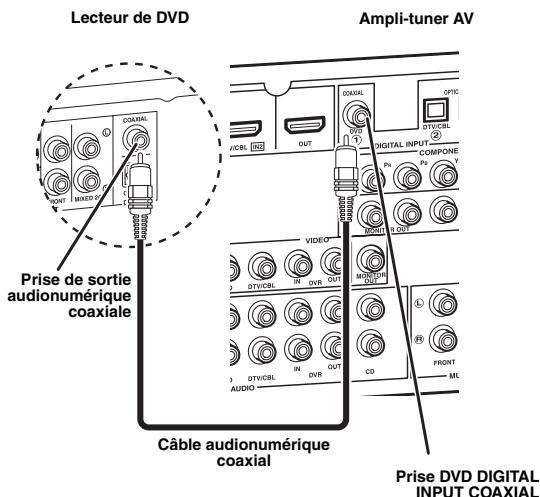

- 2 Raccordez le câble vidéo à la prise de sortie vidéo composite de votre lecteur de DVD et à la prise DVD VIDEO de cet appareil.

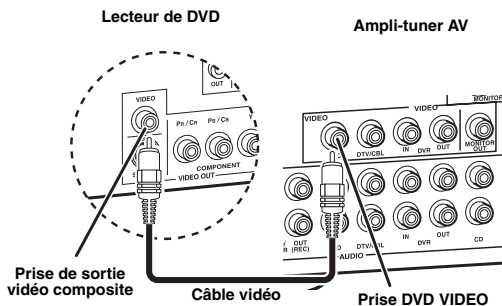

- 3 Raccordez le câble vidéo à la prise d'entrée vidéo de votre moniteur vidéo et à la prise VIDEO MONITOR OUT de cet appareil.

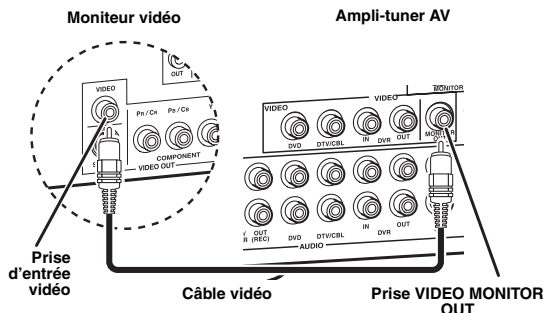

- 4 Branchez la fiche d'alimentation de cet appareil et des autres appareils sur des prises secteur.

### ■ Autres raccords

- Utilisation de l'autre jeu d'enceintes P. 11
- Raccords d'appareils vidéo P. 15
- Raccordement d'un lecteur de DVD P. 16
- Raccordement d'un enregistreur de DVD P. 17
- Raccordement d'un décodeur P. 17
- Raccordement d'un lecteur de CD et d'un enregistreur de CD ou de MD P. 18
- Raccordement d'un lecteur multiformat ou d'un décodeur externe P. 18
- Raccordement d'une station Yamaha iPod/Bluetooth P. 19
- Utilisation des prises VIDEO AUX sur la face avant P. 19
- Raccordement d'une antenne FM/AM P. 20
- Utilisation de la prise USB sur la face avant P. 49



## Étape 3: Appuyez sur la touche SCENE 1

**1** Mettez le moniteur vidéo sous tension, puis réglez le sélecteur de source d'entrée du moniteur vidéo sur cet appareil.

**2** Appuyez sur **SCENE 1**.

L'appareil se met sous tension. "DVD Viewing" apparaît sur l'afficheur de la face avant et l'appareil s'ajuste de manière optimale pour la lecture de DVD.

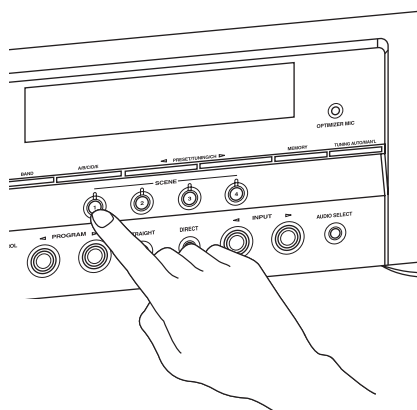

Le témoin de la touche SCENE sélectionnée s'allume lorsque l'appareil est en mode SCENE.

**3** Commencez la lecture du DVD souhaité sur votre lecteur.

**4** Tournez **VOLUME** pour ajuster le volume.

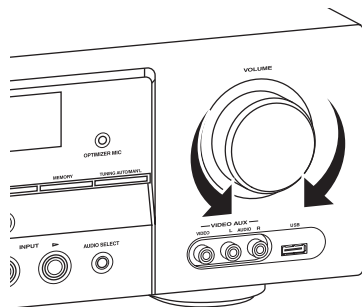

### Remarque

Lorsque la source d'entrée ou la correction de champ sonore est changé, le mode SCENE est désactivé.

## À propos de la fonction SCENE

En appuyant simplement sur la touche SCENE, vous pouvez mettre cet appareil sous tension et rappeler la source d'entrée et la correction de champ sonore programmées dans le modèle de SCENE affecté à la touche SCENE. Les modèles de SCENE combinent des sources d'entrée à des corrections de champs sonores.



Si vous raccordez un produit Yamaha capable de recevoir des signaux de commande de SCENE, cet appareil pourra mettre automatiquement ce produit en service et procéder à la lecture. Reportez-vous au mode d'emploi du lecteur de DVD pour de plus amples informations.

## Modèles de SCENE affectés par défaut

Touche SCENE par défaut	Nom du modèle de SCENE et description
<b>SCENE 1</b>	<b>DVD Movie Viewing</b> – source d'entrée: DVD – correction de champ sonore: Movie Dramatic Pour le cas où vous voulez voir un film depuis le lecteur de DVD.
<b>SCENE 2</b>	<b>Music Disc Listening</b> – source d'entrée: DVD – correction de champ sonore: 2ch Stereo Pour le cas où vous voulez écouter de la musique depuis le lecteur de DVD raccordé.
<b>SCENE 3</b>	<b>TV Viewing</b> *1 – source d'entrée: DTV/CBL – correction de champ sonore: STRAIGHT À sélectionner lorsque vous voulez regarder une émission de télévision.
<b>SCENE 4</b>	<b>Radio Listening</b> *2, *3, *4 – source d'entrée: TUNER – correction de champ sonore: 5ch Enhancer À sélectionner lorsque vous voulez écouter une émission de musique d'une station radio FM.

### Remarques

\*1 Vous devez raccorder au préalable la télévision câblée ou un syntoniseur satellite à cet appareil. Voir page 17 pour de plus amples détails.

\*2 Vous devez raccorder au préalable les antennes FM et AM fournies à cet appareil. Voir page 20 pour de plus amples détails.

\*3 Vous devez syntoniser au préalable la station radio souhaitée. Voir pages 43 à 45 pour de plus amples détails sur la syntonisation.

\*4 Pour améliorer la réception, orientez l'antenne cadre AM, ou ajustez la position de l'extrémité de l'antenne FM intérieure.



Vous pouvez changer le modèle de SCENE affecté aux touches SCENE. Voir page 28 pour de plus amples informations à ce sujet.

- Lorsque vous n'utilisez plus cet appareil...

Appuyez sur **(A) STANDBY/ON** sur la face avant pour mettre cet appareil en veille.

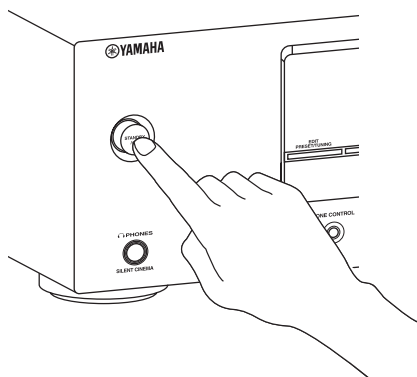

Cet appareil se met en veille. En veille, l'appareil consomme une faible quantité d'électricité pour être en mesure de recevoir les signaux infrarouges qui peuvent être émis par le boîtier de télécommande. Allumez l'appareil quand il est en veille, appuyez sur **(A) STANDBY/ON** (ou **(17) POWER**). Voir page 21 pour de plus amples informations.

## Que voulez-vous faire avec cet appareil?

- **Personnalisation de modèles SCENE**
  - Utilisation des divers modèles SCENE P. 28
  - Création de vos propres modèles SCENE P. 31

- **Utilisation de diverses sources d'entrée**
  - Commandes de base de cet appareil P. 33
  - Écoute d'émissions radio FM/AM P. 43
  - Utilisation d'un dispositif portable USB avec cet appareil P. 49
  - Utilisation de votre iPod avec cet appareil P. 51
  - Utilisation de vos appareils Bluetooth avec cet appareil P. 53

- **Utilisation des diverses caractéristiques sonores**
  - Utilisation des diverses corrections de champ sonore P. 38
  - Utilisation du mode direct pour la restitution d'un son de haute qualité P. 41
  - Personnalisation des corrections de champ sonore P. 40

- **Réglage des paramètres de cet appareil**
  - Optimisation automatique des paramètres des enceintes pour votre salle d'écoute (AUTO SETUP) P. 24
  - Réglage manuel des divers paramètres de cet appareil P. 55
  - Programmation du boîtier de commande P. 67
  - Réglage des paramètres avancés P. 70

- **Autres fonctions**
  - Mise hors service automatique de cet appareil P. 37

# Raccordements

## Panneau arrière

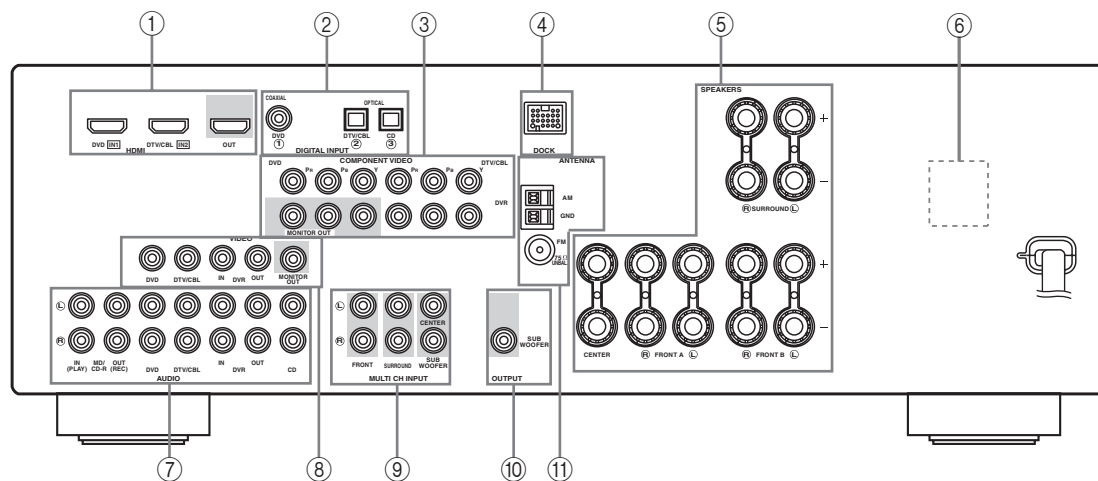

	Nom	Page
①	Prises HDMI	14
②	Prises DIGITAL INPUT	13
③	Prises COMPONENT VIDEO	13
④	Borne DOCK	19
⑤	Bornes d'enceinte	11
⑥	VOLTAGE SELECTOR (Modèle pour l'Asie et modèle Standard seulement)	3
⑦	Prises AUDIO	13
⑧	Prises VIDEO	13
⑨	Prises MULTI CH INPUT	18
⑩	Prise SUBWOOFER OUTPUT	11
⑪	Bornes ANTENNA	20

## Disposition des enceintes

La disposition suivante des enceintes est celle que nous conseillons. Vous pouvez choisir cette disposition pour CINEMA DSP ou les sources audio multivoies.

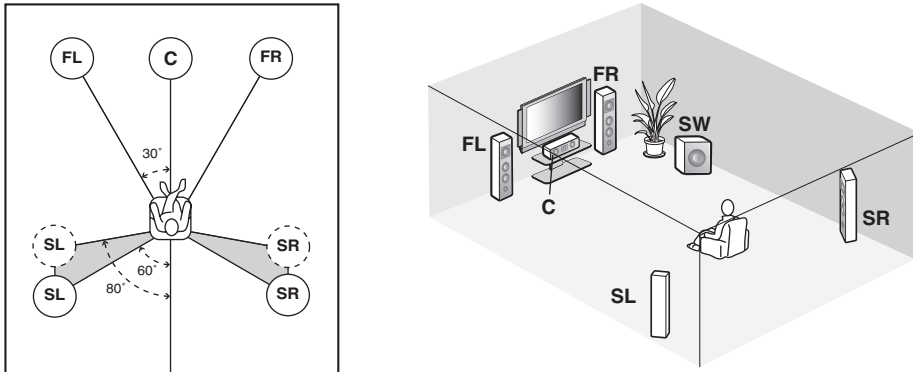

### Enceintes avant gauche et droite (FL et FR)

Les enceintes avant sont utilisées comme source sonore principale ainsi que pour la restitution des effets sonores. Placez ces enceintes à égale distance de la position d'écoute idéale. La distance d'une enceinte au moniteur vidéo doit être la même à droite comme à gauche.

### Enceinte centrale (C)

L'enceinte centrale restitue les sons qui sont appliqués à la voie centrale (dialogues, voix, etc.). Si, pour certaines raisons, vous ne pouvez pas utiliser d'enceinte centrale, cela ne présentera pas d'inconvénient majeur. Bien entendu, les meilleurs résultats seront obtenus avec une chaîne complète.

### Enceintes d'ambiance gauche et droite (SL et SR)

Les enceintes d'ambiance restituent les effets sonores et les corrections d'ambiance.

### Caisson de graves (SW)

L'emploi d'un caisson de graves actif, tel que le Yamaha Active Servo Processing Subwoofer System, permet non seulement de renforcer les basses fréquences d'une ou de plusieurs voies, mais aussi de reproduire en haute fidélité le son de la voie LFE (effet des basses fréquences) présente dans les sources Dolby Digital et DTS. La position du caisson de graves n'est pas critique parce que les sons graves ne sont pas directionnels. Toutefois, il est souhaitable que cette enceinte soit proche des enceintes avant. Orientez le caisson de graves légèrement vers le centre de la pièce pour réduire les réflexions sur les murs.

## Raccordements des enceintes

Assurez-vous que la voie gauche (L), la voie droite (R) et les pôles “+” (rouge) et “-” (noir) sont convenablement reliés. Si les câbles ne sont pas correctement raccordés, les sources d’entrée ne pourront pas être reproduites avec exactitude.

### Attention

- Avant de raccorder les enceintes, assurez-vous que la fiche d’alimentation secteur est débranchée de la prise secteur.
- Faites en sorte que la partie dénudée d’un conducteur du câble d’enceinte ne puisse pas venir en contact avec la partie dénudée de l’autre conducteur, ni avec une pièce métallique de cet appareil. Ce contact pourrait endommager l’appareil et/ou les enceintes. Si les conducteurs des câbles d’enceintes sont en contact, “CHECK SP WIRES” apparaît sur l’afficheur de la face avant lorsque vous mettez cet appareil en service.
- Utilisez les enceintes à blindage magnétique. Si malgré cela, vous constatez un brouillage du moniteur, éloignez les enceintes.

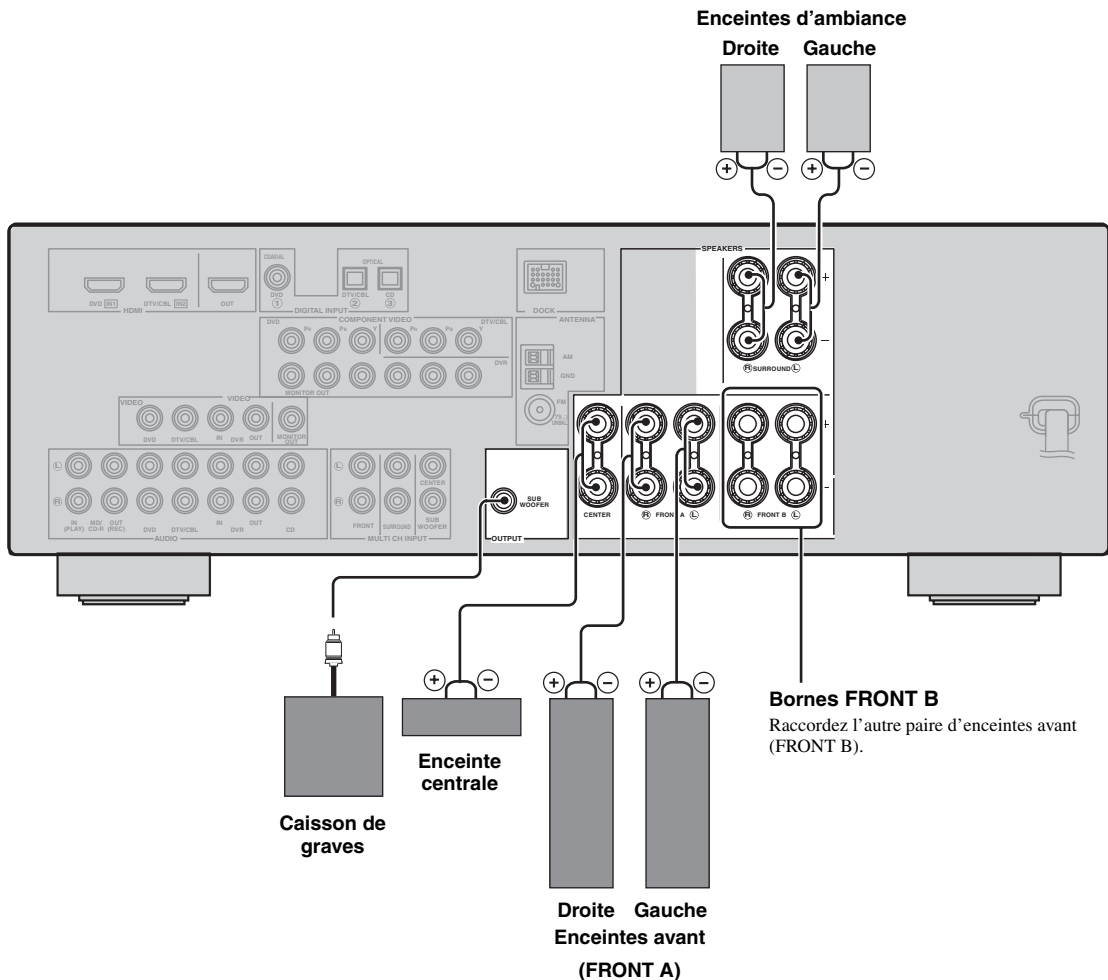

## ■ Avant de raccorder les enceintes aux bornes SPEAKERS

Un câble d'enceinte comporte deux conducteurs isolés placés côte à côte. Un des conducteurs a une couleur ou un marquage (ruban, rainure, dentelure) qui le distingue de l'autre. Reliez le conducteur repéré (rainure, etc.) aux bornes "+" (rouges) de cet appareil et de l'enceinte. Reliez l'autre conducteur (non repéré) aux bornes "-" (noires).

**Retirez environ 10 mm d'isolation à l'extrémité de chaque câble d'enceinte et torsadez les fils exposés de chaque conducteur pour empêcher les courts-circuits.**

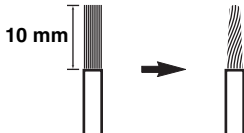

## ■ Raccordements des enceintes aux bornes SPEAKER

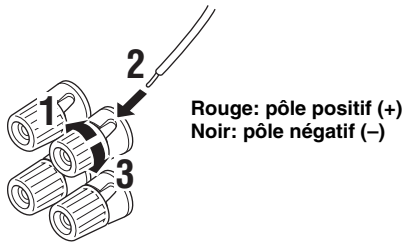

---

**1** Dévissez la borne.

---

**2** Insérez l'extrémité sans gaine du conducteur d'enceinte dans l'orifice de la borne.

---

**3** Vissez la borne pour assurer le maintien du conducteur.

## Raccordement de la fiche banane (sauf modèles pour l'Europe, la Russie, l'Asie et la Corée)

La fiche banane est un connecteur électrique à un seul pôle couramment utilisé en guise de fiche aux extrémités des câbles d'enceintes. Tout d'abord, vissez la borne puis introduisez la fiche banane dans le trou de la borne qui convient.

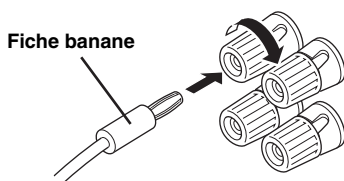

## Information sur les prises et les fiches de câbles

Utilisez un des types de prises audio et/ou de prises vidéo présentes sur vos appareils.

### Prises audio et fiches des câbles

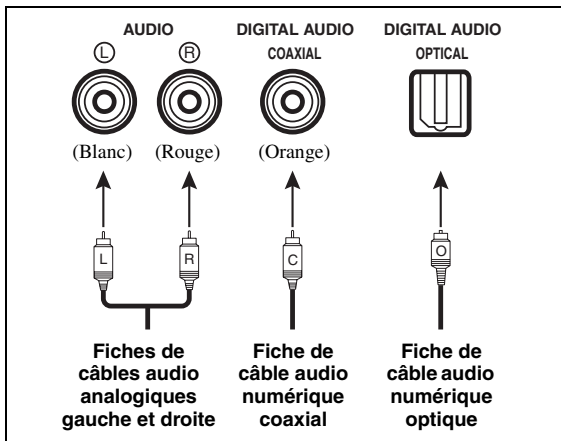

### Prises vidéo et fiches des câbles

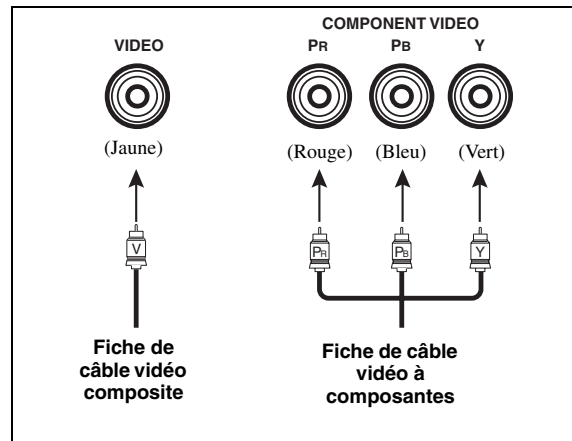

#### ■ Prises audio

L'appareil dispose de trois types de prises audio. Les raccordements à effectuer dépendent des prises audio disponibles sur vos autres appareils.

#### Prises AUDIO

Ces prises sont destinées aux signaux audio analogiques transmis via des câbles audio analogiques gauche et droit. Les fiches rouges doivent être branchées sur les prises de droite et les fiches blanches sur les prises de gauche.

#### Prise DIGITAL AUDIO COAXIAL

Cette prise est destinée aux signaux audio numériques transmis via un câble numérique coaxial.

#### Prises DIGITAL AUDIO OPTICAL

Cette prise est destinée aux signaux audio numériques transmis via un câble numérique optique.

#### Remarques

- Vous pouvez utiliser ces prises pour appliquer à l'appareil les trains binaires PCM, Dolby Digital et DTS. Toutes les prises d'entrée optique sont compatibles avec les signaux numériques ayant une fréquence d'échantillonnage de 96 kHz au maximum.
- Cet appareil traite indépendamment les signaux numériques et les signaux analogiques. Cependant les signaux audio transmis aux prises numériques ne ressortent pas par les prises analogiques AUDIO OUT (REC).

#### ■ Prises vidéo

Cet appareil présente deux types de prises vidéo. Les raccordements à effectuer dépendent des prises d'entrée disponibles sur le moniteur vidéo.

#### Prises VIDEO

Ces prises sont destinées aux signaux vidéo composite transmis via des câbles vidéo composite.

#### Prises COMPONENT VIDEO

Ces prises sont destinées aux signaux vidéo à composantes, séparés en signaux vidéo de luminance (Y) et signaux vidéo de chrominance (PB, PR) transmis séparément via des câbles vidéo à composantes.

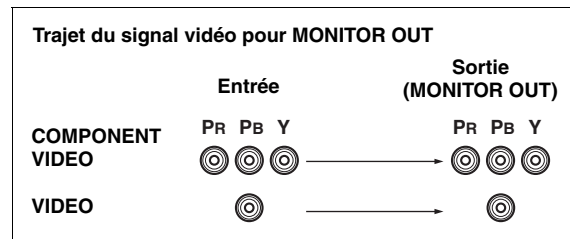

#### Remarque

Le signal de l'affichage OSD ne sort pas par les prises DVR OUT (REC).

## Informations sur le HDMI™

### ■ Compatibilité de cet appareil avec HDMI

Types de signaux audio	Formats des signaux audio	Appareils HDMI compatibles
PCM linéaire à 2 voies	2 voies, 32-192 kHz, 16/20/24 bits	CD, DVD-Vidéo, DVD-Audio, etc.
PCM linéaire multivoies	8 voies, 32-192 kHz, 16/20/24 bits	DVD-Audio, etc.
Train binaire	Dolby Digital, DTS	DVD-Vidéo, etc.

L'interface HDMI de cet appareil a été conçue à partir des normes suivantes:

- HDMI Version 1.2a (Interface Multimédia Haute Définition Version 1.2a) sous licence de HDMI Licensing, LLC.
- HDCP (Système de protection des contenus numériques haute définition) sous licence de Digital Content Protection, LLC.

#### Remarques

- Lors de la lecture de DVD audio protégés contre la copie avec le système CPPM, les signaux vidéo et audio peuvent être absents dans le cas de certains types de lecteurs de DVD.
- Cet appareil n'est pas compatible avec les appareils HDCP ou HDMI qui ne prennent pas en charge le système DVI.
- En cas de problème lors d'une liaison HDMI (voir page 36).

### ■ Prise et fiche de câble HDMI

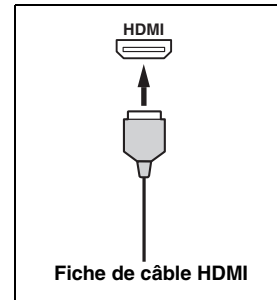

- Nous conseillons d'utiliser un câble HDMI de moins de 5 mètres avec le logo HDMI imprimé dessus.
- Utilisez un câble de conversion (prise HDMI ↔ prise DVI-D) pour relier cet appareil à d'autres appareils DVI.

#### Remarques

- Ne débranchez pas et ne branchez pas le câble, ou n'éteignez pas les appareils HDMI raccordés à la prise HDMI OUT de cet appareil pendant le transfert de données. Cela aurait pour effet de perturber la lecture ou d'engendrer du bruit.
- Les signaux audio transmis à d'autres prises d'entrée que la prise HDMI IN DVD ou HDMI IN DTV/CBL de cet appareil ne peuvent pas ressortir par la prise HDMI OUT sous forme de signal numérique.
- Si vous éteignez le moniteur vidéo raccordé à la prise HDMI OUT par une liaison DVI, cet appareil risque de ne pas pouvoir se connecter à l'autre appareil.

## Circulation des signaux audio et vidéo

### ■ Sens des signaux audio

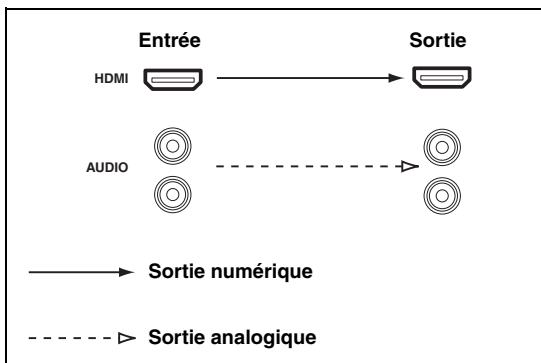

#### Remarques

- Les signaux d'entrée 2 voies ainsi que multivoies PCM, Dolby Digital et DTS transmis à la prise HDMI IN DVD ou HDMI IN DTV/CBL peuvent ressortir à la prise HDMI OUT uniquement lorsque "SUPPORT AUDIO" est réglé sur "Other" (voir page 61).
- Les signaux audio transmis aux prises HDMI IN ne ressortent pas par les prises AUDIO.

### ■ Sens des signaux vidéo

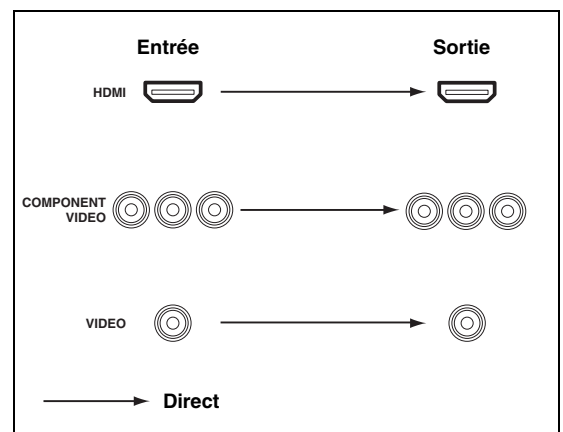



## Raccordements d'appareils vidéo

Raccordez votre téléviseur (ou projecteur) à la prise HDMI OUT, aux prises COMPONENT VIDEO MONITOR OUT ou à la prise VIDEO MONITOR OUT de cet appareil.



Assurez-vous que cet appareil et les autres appareils sont débranchés des prises secteur.



Vous pouvez spécifier si les signaux audio HDMI doivent être lus sur cet appareil ou sur un autre appareil HDMI raccordé à la prise HDMI OUT de cet appareil. Utilisez le paramètre "SUPPORT AUDIO" dans "SOUND MENU" pour sélectionner l'appareil devant lire les signaux audio HDMI (voir page 61).

### Remarques

- Certains moniteurs vidéo raccordés à cet appareil via une liaison DVI ne sont pas capables de reconnaître les signaux audio/vidéo HDMI envoyés quand ils sont en mode veille. Dans ce cas, le témoin HDMI clignote de façon irrégulière.
- Lorsque vous raccordez un moniteur TV ou un projecteur par la prise HDMI, l'affichage OSD n'apparaît pas. Dans ce cas, raccordez le moniteur TV ou le projecteur par une prise vidéo composantes ou vidéo.
- Raccordez l'appareil source à la prise HDMI IN DVD ou HDMI IN DTV/CBL pour afficher les images vidéo sur le moniteur vidéo raccordé à la prise HDMI OUT.

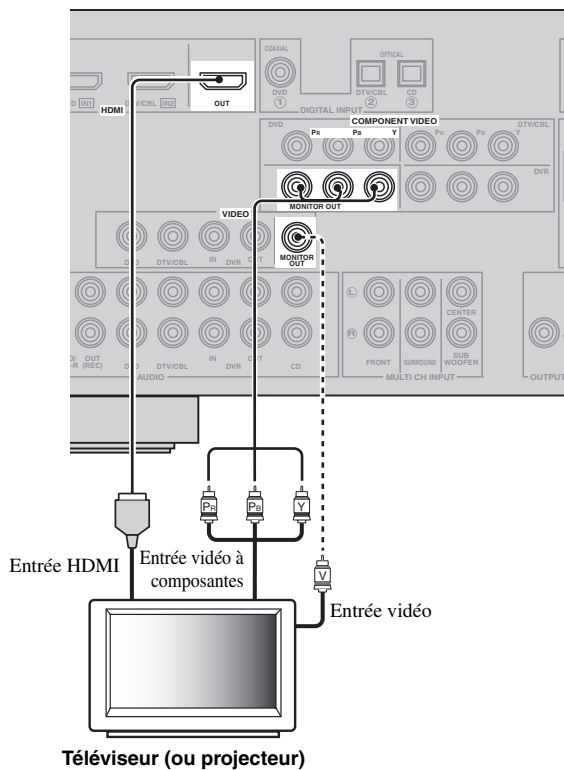

— repère les liaisons recommandées

- - - - repère les liaisons alternatives

## Raccordement d'autres appareils



Assurez-vous que cet appareil et les autres appareils sont débranchés des prises secteur.

### Remarques

- Veillez à effectuer le même type de liaison vidéo que pour le raccordement du téléviseur (voir page 15).
- Pour relier numériquement un autre appareil que celui qui a été attribué en usine à chaque prise DIGITAL INPUT, sélectionnez le réglage correspondant pour "OPTICAL IN" ou "COAXIAL IN" dans "INPUT ASSIGNMENT" (voir page 62).

### ■ Raccordement d'un lecteur de DVD

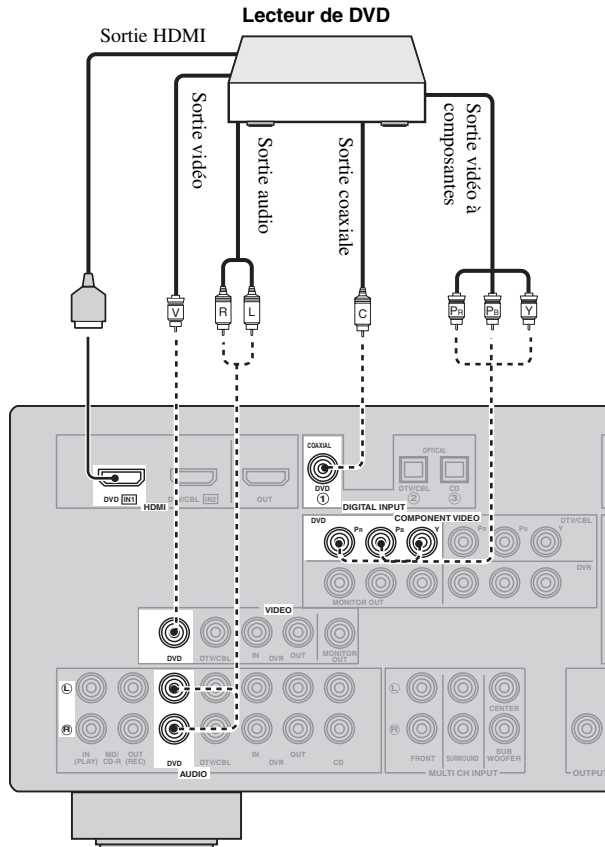

———— repère les liaisons recommandées

- - - - - repère les liaisons alternatives  
(Une pour la liaison vidéo et une pour la liaison audio)

■ Raccordement d'un lecteur de DVD, d'un magnétochrome numérique ou d'un magnétochrome analogique

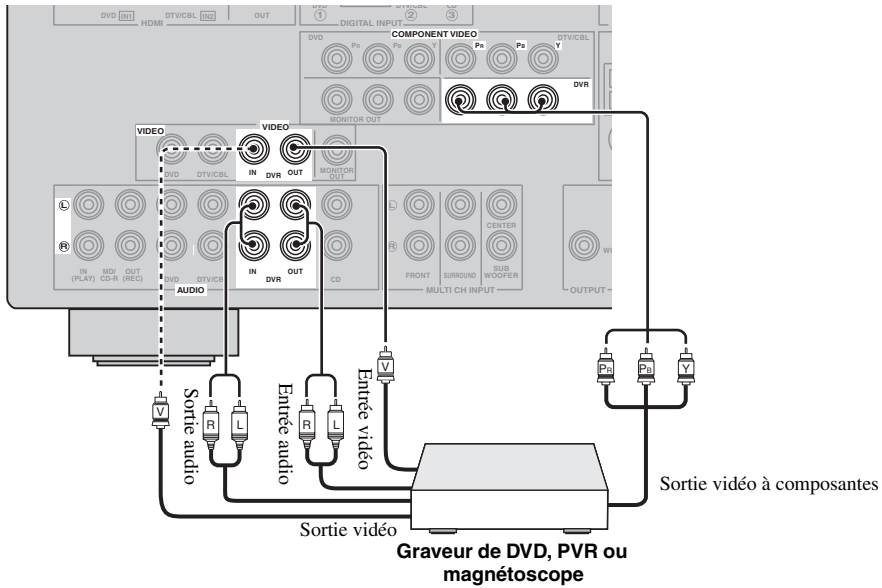

■ Raccordement d'un décodeur

Récepteur satellite, récepteur pour la télévision par câble ou décodeur HDTV

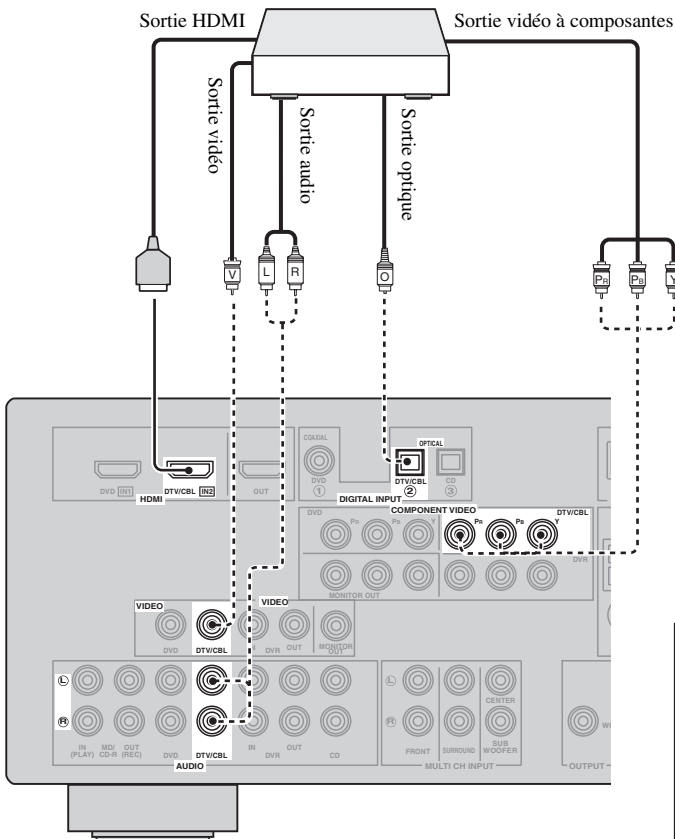

— repère les liaisons recommandées

..... repère les liaisons alternatives (Une pour la liaison vidéo et une pour la liaison audio)

## Raccordements des appareils audio

Raccordez les appareils audio de la façon suivante.

### ■ Raccordement d'un lecteur de CD et d'un enregistreur de CD ou de MD

#### Remarques

- Si vous raccordez votre lecteur de CD par les prises analogiques et numériques, le signal entrant par la prise DIGITAL INPUT sera prioritaire.
- Pour relier numériquement un autre appareil que celui qui a été attribué en usine à chaque prise DIGITAL INPUT, sélectionnez le réglage correspondant dans "INPUT ASSIGNMENT" (voir page 62).



Assurez-vous que cet appareil et les autres appareils sont débranchés des prises secteur.

— repère les liaisons recommandées

- - - - - repère les liaisons alternatives

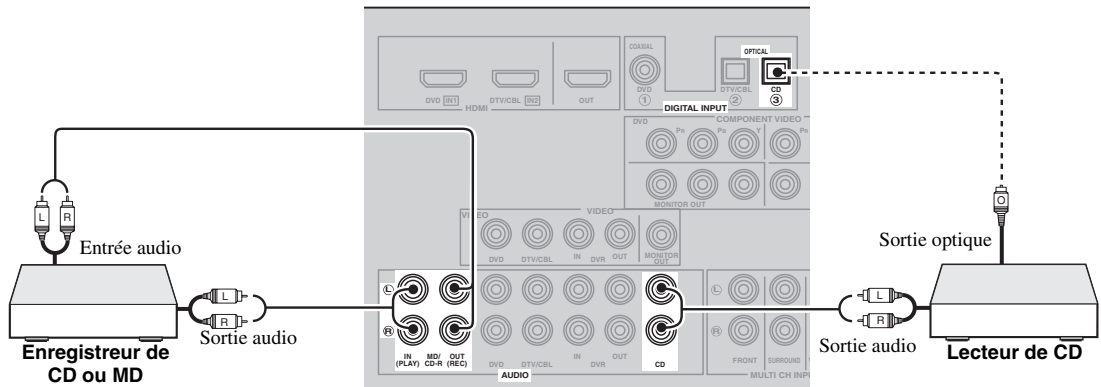

### ■ Raccordement d'un lecteur multiformat ou d'un décodeur externe

Cet appareil est équipé de 6 prises d'entrée complémentaires (FRONT L/R, SURROUND L/R, CENTER et SUBWOOFER) pouvant recevoir des signaux multivoies discrets d'un lecteur multiformat, d'un décodeur extérieur ou d'un processeur acoustique. Reliez les prises de sortie du lecteur multiformat ou du décodeur extérieur aux prises MULTI CH INPUT. Veillez à ce que les sorties gauche et droite des voies avant et des voies d'ambiance correspondent bien aux entrées gauche et droite des mêmes voies.

#### Remarques

- Si vous sélectionnez l'appareil relié aux prises MULTI CH INPUT comme source d'entrée (voir page 34), le processeur numérique de champ sonore de cet appareil sera automatiquement désactivé, ce qui veut dire que vous ne pourrez pas choisir les corrections de champ sonore.
- Cet appareil ne redirige pas les signaux transmis aux prises MULTI CH INPUT pour pallier les enceintes manquantes. Nous vous conseillons de n'utiliser ce principe de raccordement que si la chaîne comporte les enceintes requises pour un ensemble à 5.1 voies.

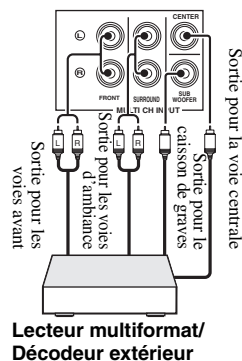

## Raccordement d'une station universelle Yamaha iPod™ ou d'un adaptateur Bluetooth™



Assurez-vous que cet appareil et les autres appareils sont débranchés des prises secteur.

La borne DOCK sur le panneau arrière de cet appareil permet de relier une station universelle Yamaha iPod (par exemple la YDS-10 vendue séparément) ou un adaptateur Bluetooth (par exemple le YBA-10 vendu séparément). Raccordez la station universelle Yamaha iPod ou l'adaptateur Bluetooth à la borne DOCK sur le panneau arrière de cet appareil avec le câble prévu à cet effet.

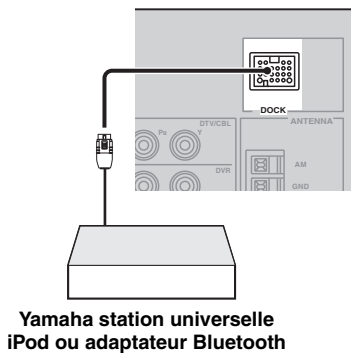

Yamaha station universelle iPod ou adaptateur Bluetooth

## Utilisation des prises VIDEO AUX sur la face avant

Reliez votre console de jeu ou votre caméscope aux prises VIDEO AUX sur la face avant de l'appareil.

### Attention

Veillez à réduire complètement le volume de cet appareil et des autres appareils avant de les relier.

### Remarques

- Pour transmettre les signaux de la source à ces prises, sélectionnez "V-AUX" comme source d'entrée.
- Lorsque des signaux audio sont transmis aux prises AUDIO et à la borne DOCK sur le panneau arrière, l'ordre de priorité des signaux est le suivant:
  1. DOCK
  2. AUDIO

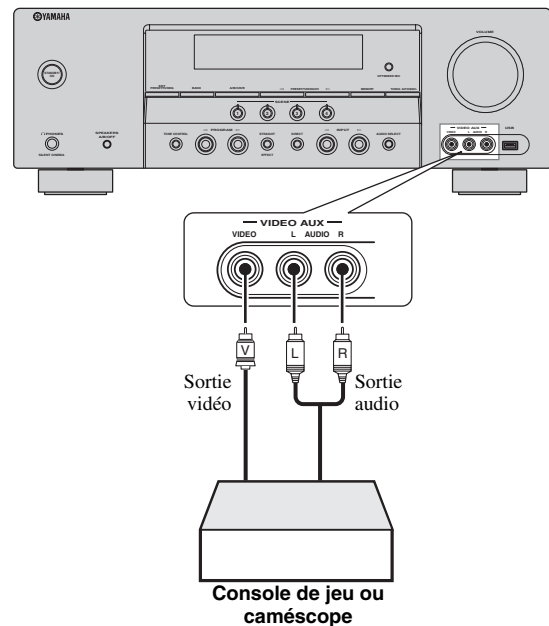

Sortie vidéo

Sortie audio

Console de jeu ou caméscope

## Raccordement des antennes FM et AM

Cet appareil est fourni avec une antenne FM et une antenne AM intérieures. Raccordez ces antennes aux prises prévues à cet effet. En principe, ces antennes doivent être suffisantes pour capter un signal de puissance convenable.



Voir à droite pour de plus amples informations sur le raccordement de l'antenne cadre AM fournie.

### Remarques

- L'antenne cadre AM doit être placée à distance de cet appareil.
- L'antenne cadre AM doit être reliée à l'appareil, y compris dans le cas où une antenne AM extérieure est utilisée.
- Une antenne extérieure convenablement installée permet d'obtenir une réception de meilleure qualité qu'une antenne intérieure. Si la réception devait être mauvaise, installez une antenne extérieure. Pour de plus amples détails concernant cette question, veuillez consulter le revendeur ou le service après-vente Yamaha.

#### Antenne AM extérieure

Déployez par une fenêtre à l'extérieur un fil isolé en vinyle de 5 à 10 m de longueur.

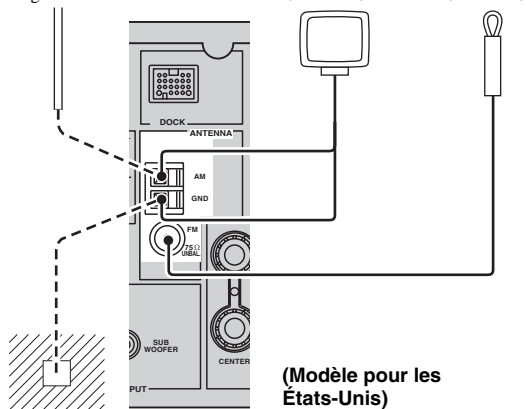

#### Masse (Borne GND)

Par souci de sécurité et pour que le brouillage soit minimum, reliez la borne GND de l'antenne à une bonne masse. Une bonne masse peut être un pieu de métal enfoncé dans un sol humide.

### Raccordement du fil de l'antenne cadre AM

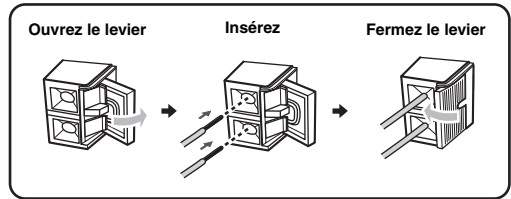

Le fil de l'antenne cadre AM n'a pas de polarité et n'importe quelle extrémité peut être insérée dans la borne AM et GND.

### Assemblage de l'antenne cadre AM fournie

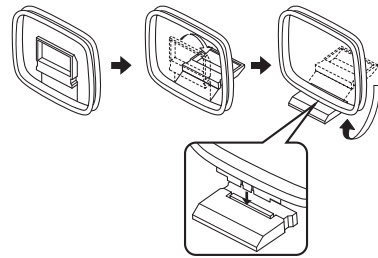

#### Remarque

Les types d'antenne cadres AM fournies varient selon les modèles.

## Raccordement du câble d'alimentation

Lorsque tous les raccordements sont terminés, branchez le câble d'alimentation sur une prise secteur.

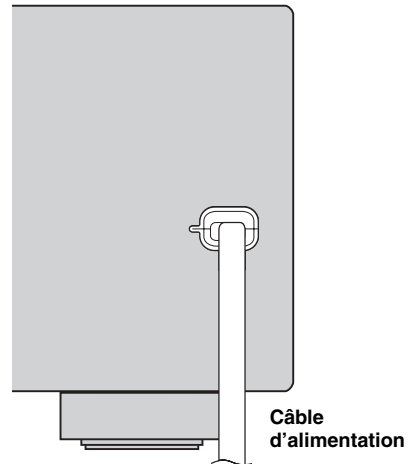

## **Mise en et hors service de cet appareil**

### ■ Mise en service de cet appareil

---

Appuyez sur **Ⓐ STANDBY/ON** (ou **Ⓐ POWER**) pour mettre cet appareil en service.



Lorsque vous mettez en service l'appareil, il faut attendre 4 à 5 secondes avant qu'il ne restitue le son.

### ■ Mise en veille de cet appareil

---

Appuyez sur **Ⓐ STANDBY/ON** (ou **Ⓑ STANDBY**) pour mettre l'appareil en veille.

En veille, l'appareil consomme une faible quantité d'électricité pour être en mesure de recevoir les signaux infrarouges qui peuvent être émis par le boîtier de télécommande.

## Afficheur de la face avant

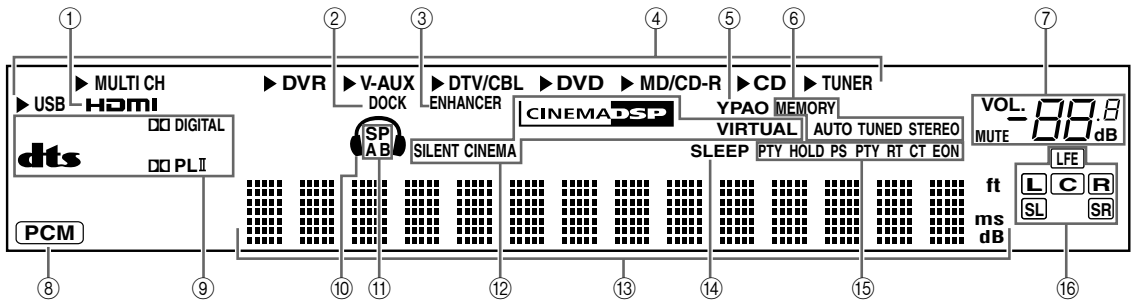

### ① Témoin HDMI

Ce témoin s'éclaire lorsque le signal de la source sélectionnée entre par les prises HDMI IN (voir page 14).

### ② Témoin DOCK

- Ce témoin s'éclaire lorsque vous posez votre iPod sur une station universelle Yamaha iPod (par exemple la YDS-10 vendue séparément) raccordée à la borne DOCK de cet appareil (voir page 19) et que V-AUX est sélectionné comme source d'entrée.
- Ce témoin clignote lorsque l'adaptateur Bluetooth Yamaha (par exemple le YBA-10, vendu séparément) et l'appareil Bluetooth sont jumelés (voir page 53) ou lorsque l'adaptateur Bluetooth recherche l'appareil Bluetooth (voir page 53).
- Il s'éclaire lorsque l'adaptateur Bluetooth Yamaha raccordé est relié à l'appareil Bluetooth (voir page 19).

### ③ Témoin ENHANCER

Ce témoin s'éclaire après la sélection de Compressed Music Enhancer (voir page 38).

### ④ Témoins des sources d'entrée

Le curseur correspondant s'allume pour indiquer la source d'entrée actuellement sélectionnée.

### ⑤ Témoin YPAO

S'éclaire lorsque vous activez la fonction "AUTO SETUP" et lorsque les réglages d'enceintes spécifiés dans "AUTO SETUP" sont utilisés tels quels sans être modifiés (voir page 24).

### ⑥ Témoins du syntoniseur

L'un de ces témoins s'éclaire lorsque l'appareil est en mode d'accord FM ou AM (voir pages 43 à 45).

### ⑦ Témoin MUTE et témoin de niveau VOLUME

- Le témoin MUTE clignote lorsque la fonction MUTE est en service (voir page 35).
- Le niveau sonore actuel s'affiche ici.

### ⑧ Témoin PCM

Ce témoin s'éclaire lorsque l'appareil restitue un signal audionumérique PCM (modulation par impulsions et codage).

### ⑨ Témoins des décodeurs

Lorsque l'un des décodeurs de l'appareil est en fonctionnement, le témoin correspondant s'éclaire.

### ⑩ Témoin de casque

Ce témoin s'éclaire lorsque le casque est branché (voir page 35).

### ⑪ Témoins SP A B

Ces témoins s'éclairent en fonction du jeu d'enceintes avant en service (voir page 33).

SP A: Les enceintes FRONT A sont activées.

SP B: Les enceintes FRONT B sont activées.



### ⑫ Témoin CINEMA DSP

Ce témoin s'éclaire lorsque vous sélectionnez une correction de champ sonore CINEMA DSP (voir page 39).

### Témoin VIRTUAL

Ce témoin s'éclaire lorsque la correction Virtual CINEMA DSP est active (voir page 39).

### Témoin SILENT CINEMA

Ce témoin s'éclaire lorsque le casque est branché et qu'une correction de champ sonore est sélectionnée (voir page 39).

### ⑬ Afficheur multifonction

Il fournit le nom de la correction de champ sonore utilisée et d'autres informations relatives aux réglages et modifications.

### ⑭ Témoin SLEEP

Ce témoin s'éclaire lorsque la minuterie de mise hors service est active (voir page 37).

### ⑮ Témoins du système de diffusion de données radio (Modèle pour l'Europe et la Russie seulement)

#### PTY HOLD

Ce témoin s'éclaire pendant la recherche de station du système de diffusion de données radio dans le mode PTY SEEK.

#### PS, PTY, RT et CT

Ces témoins s'éclairent selon le mode d'affichage du système de diffusion de données radio sélectionné.

#### EON

Ce témoin s'éclaire lorsque des données EON sont reçues.

### ⑯ Témoins des voies d'entrée et des enceintes

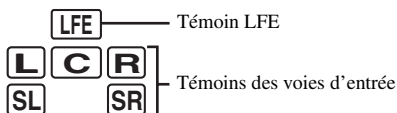

#### Témoins des voies d'entrée

- Ces témoins indiquent quelles voies sont présentes dans le signal d'entrée numérique.
- Ils s'éclairent ou clignotent selon les réglages des enceintes pendant le réglage automatique de cet appareil (voir page 24) ou le réglage du niveau de sortie des enceintes dans "SP LEVEL" (voir page 59).

### ■ Utilisation du boîtier de télécommande

Le boîtier de télécommande émet un rayon infrarouge. Veillez à le pointer directement sur le capteur de télécommande de l'appareil pour en assurer le fonctionnement.

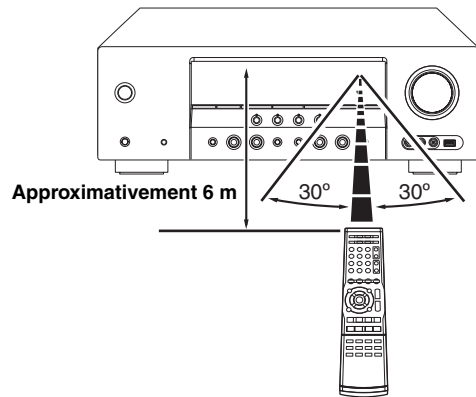

#### ① Émetteur infrarouge

Les signaux infrarouges de commande sont émis ici. Dirigez cette ouverture vers l'appareil sur lequel vous voulez agir.



Pour enregistrer les codes de commande des autres appareils, voir page 69.

#### Remarques

- Ne renversez aucun liquide sur le boîtier de télécommande.
- Ne laissez pas tomber le boîtier de télécommande.
- Ne conservez pas, ne rangez pas le boîtier de télécommande dans les endroits suivants:
  - très humides, par exemple près d'un bain
  - très chauds, par exemple près d'un poêle ou d'un appareil de chauffage
  - exposés à des températures très basses
  - poussiéreux

# Optimisation du réglage des enceintes pour votre salle d'écoute

Cet appareil est doté de la technologie YPAO (Yamaha Parametric Room Acoustic Optimizer) qui permet d'éviter les réglages fastidieux d'enceintes et garantit une grande précision lors des réglages automatiques. Le microphone d'optimisation fourni capte les sons émis par les enceintes dans l'environnement d'écoute réel et cet appareil les analyse.

## Utilisation de AUTO SETUP

### Remarques

- Sachez qu'il est normal que des signaux puissants soient émis lorsque la procédure "AUTO SETUP" est exécutée.
- Pour que les résultats soient les meilleurs possible, veillez à ce que le plus grand silence règne dans la pièce tout au long des opérations "AUTO SETUP". Si les bruits ambiants sont importants, les résultats ne seront pas satisfaisants.



La procédure "AUTO SETUP" peut aussi être exécutée à partir du menu système qui apparaît sur l'affichage OSD ou sur l'afficheur de la face avant. La procédure "AUTO SETUP" est expliquée dans ce manuel à l'aide des illustrations de l'affichage OSD.

### 1 Vérifiez les points suivants.

#### Remarque

Avant de passer au réglage automatique, vérifiez les points suivants.

- Les enceintes sont raccordées correctement.
- Le casque est débranché de cet appareil.
- Cet appareil et le moniteur vidéo sont en service.
- Cet appareil est sélectionné comme source d'entrée vidéo sur le moniteur vidéo.
- Le caisson de graves raccordé est en service et le volume est à un niveau moyen (ou légèrement inférieur).
- Les commandes de la fréquence de transition du caisson de graves raccordé sont au niveau maximal.

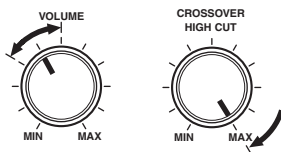

#### Commandes d'un caisson de graves (exemple)

- Les enceintes FRONT A sont sélectionnées comme paires d'enceintes avant (voir page 33).
- La pièce est suffisamment silencieuse.

### 2 Branchez le microphone d'optimisation fourni sur la prise OPTIMIZER MIC située sur la face avant.

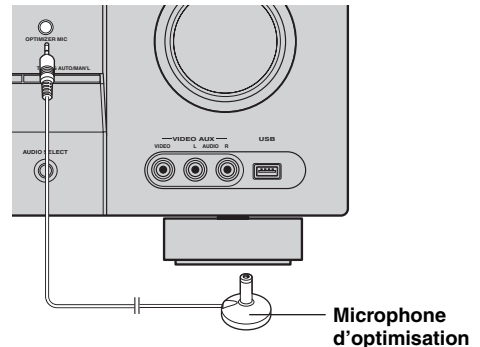

Les informations suivantes apparaissent sur l'affichage OSD.

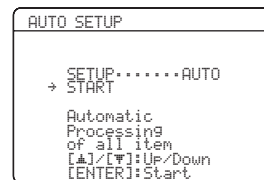

### 3 Posez le microphone d'optimisation sur une surface plate, à l'emplacement de la position d'écoute en l'orientant vers le haut.

#### Microphone d'optimisation

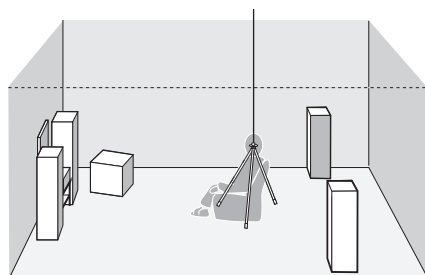

Si possible, montez le microphone d'optimisation sur un trépied (etc.) pour qu'il soit à la même hauteur que vos oreilles quand vous êtes assis à la position d'écoute. Le microphone d'optimisation peut être fixé à un trépied (etc.) avec la vis de celui-ci.

#### 4 Assurez-vous que "SETUP" a pour valeur "AUTO" et que le pointeur indique "START".



Vous pouvez aussi sélectionner les méthodes de réglage suivantes. Dans ce cas, appuyez sur  $\text{F7}$  pour sélectionner "SETUP", appuyez sur  $\text{F8}$  pour sélectionner un des choix suivants, puis sélectionnez "START".

Choix: **AUTO**, RELOAD, UNDO, DEFAULT

- Sélectionnez "AUTO" pour que toute la procédure "AUTO SETUP" soit automatique.
- Sélectionnez "RELOAD" pour réactualiser les derniers réglages "AUTO SETUP" et annuler les précédents.
- Sélectionnez "UNDO" pour désactiver les derniers réglages "AUTO SETUP" et rétablir les précédents.
- Sélectionnez "DEFAULT" pour rétablir les réglages par défaut des paramètres "AUTO SETUP".

#### Remarque

L'option "RELOAD" ou "UNDO" est disponible seulement si vous avez exécuté "AUTO SETUP" antérieurement et confirmé les réglages.

#### 5 Appuyez sur $\text{F7}$ pour sélectionner "START", puis appuyez sur $\text{F9}$ pour démarrer les opérations.

Le message suivant apparaît à l'écran.

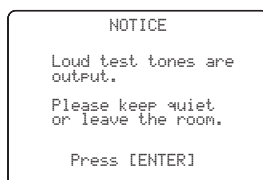

#### Avant de passer à l'opération suivante

Lorsque vous effectuez l'opération suivante, le réglage auto des différents paramètres commence. Pour que les mesures soient plus précises, restez tranquille et près des murs où ne se trouve aucune enceinte. Nous vous conseillons de sortir de la salle d'écoute pendant le réglage automatique.

#### 6 Appuyez sur $\text{F9}$ ENTER pour démarrer la procédure.

Le réglage auto des différents paramètres commence. Pendant le réglage, des signaux d'essai puissants sont émis par chaque enceinte. Lorsque tous les éléments ont été réglés, la page de résultats apparaît sur l'écran.

#### Remarques

- N'effectuez aucune autre opération sur cet appareil pendant le réglage auto.
- Il est conseillé de sortir de la pièce pendant toute la durée de la procédure. Le réglage automatique de tous les paramètres dure environ 3 minutes.

L'appareil effectue les contrôles suivants:

#### Raccordement des enceintes/ Niveau du volume WIRING/LEVEL

Vérification des enceintes reliées et de la polarité des connexions. Vérification et réglage du niveau sonore de chaque enceinte.

#### Distance des enceintes DISTANCE

Vérification de la distance de chaque enceinte par rapport au siège de l'auditeur et synchronisation de la sortie de toutes les voies.

#### Taille des enceintes SIZE

Vérification de la réponse en fréquence de chaque enceinte et spécification de la fréquence de recouvrement des basses fréquences pour chaque voie.

La page suivante s'affiche.



Les résultats affichés sur la page “RESULT” sont les suivants.

**Nombre d'enceintes SP**

Indique le nombre d'enceintes raccordées à cet appareil dans l'ordre suivant:  
 Avant/Arrière/Caisson de graves

**Distance des enceintes DIST**

Indique la distance aux enceintes depuis la position d'écoute dans l'ordre suivant:  
 Enceinte la plus proche/Enceinte la plus éloignée

**Niveau de sortie des enceintes LVL**

Indique le niveau de sortie des enceintes, dans l'ordre suivant:  
 Niveau le plus bas/Niveau le plus élevé

**Remarques**

- Si la mention “E-9:INTERNAL ERROR” s'affiche au cours des essais, recommencez à partir de l'étape 4.
- Si vous avez sélectionné “RELOAD” au cours de l'étape 4, aucun signal d'essai ne sera émis.
- Si une erreur se produit pendant la procédure “AUTO SETUP”, celle-ci est annulée et l'erreur est indiquée. Pour le détail, voir “Si une page d'erreur s'affiche” à la page 27.
- Si un problème éventuel est détecté par l'appareil pendant le réglage des paramètres avec “AUTO SETUP”, “WARNING” et le numéro des messages d'avertissement apparaissent (voir page 27).

**7** Appuyez sur **F7** et **ENTER** pour afficher les détails des réglages effectués.

**8** Appuyez plusieurs fois de suite sur **F7** pour voir les différentes pages de résultats.

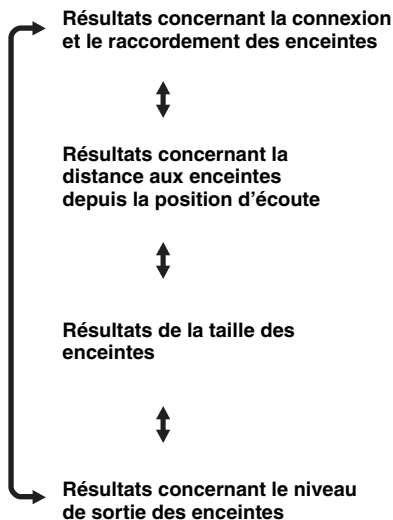

Si les résultats ne vous satisfont pas ou si vous préférez régler manuellement chaque paramètre, exécutez “MANUAL SETUP” (voir page 55).

**Remarque**

En fonction des caractéristiques des enceintes, les distances indiquées sur la page de résultats de “DISTANCE” peuvent être plus grandes que les distances réelles.

**9** Appuyez sur **ENTER** pour revenir à la page de résultats.

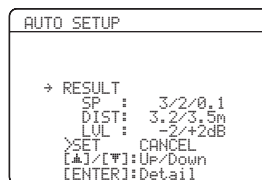

## 10 Utilisez $\nabla$ , puis appuyez sur $\triangleleft/\triangleright$ pour sélectionner "SET" ou "CANCEL".

Choix: **SET**, CANCEL

- Sélectionnez "SET" pour valider les résultats de la procédure "AUTO SETUP".
- Sélectionnez "CANCEL" pour annuler les résultats de la procédure "AUTO SETUP".

## 11 Appuyez sur $\text{ENTER}$ pour valider votre choix.

L'écran "SET MENU" supérieur apparaît sur l'affichage OSD.

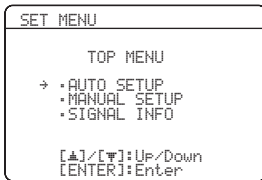

## 12 Appuyez sur $\text{MENU}$ pour quitter le mode "SET MENU".

## 13 Débranchez le microphone d'optimisation de cet appareil.

Le microphone d'optimisation est sensible à la chaleur. Rangez-le à l'abri des rayons du soleil et ne le posez-pas sur cet appareil.



Si vous changez les enceintes ou leur position, ou si vous modifiez la disposition des éléments de la pièce d'écoute, vous devez exécuter une nouvelle fois "AUTO SETUP" pour effectuer un nouvel étalonnage de la chaîne.

### ■ Si une page d'erreur s'affiche

#### Utilisez $\nabla/\triangleleft/\triangleright$ pour sélectionner "RETRY" ou "EXIT", puis appuyez sur $\text{ENTER}$ .

La page suivante montre un exemple d'affichage de "E-8:USER CANCEL" à l'écran.

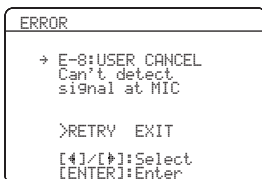

Choix: **RETRY**, EXIT

- Sélectionnez "RETRY" pour essayer d'exécuter une nouvelle fois la procédure "AUTO SETUP".
- Sélectionnez "EXIT" pour sortir de la procédure "AUTO SETUP".

### ■ Si "WARNING" apparaît

Si un problème éventuel est détecté par l'appareil pendant le réglage des paramètres avec "AUTO SETUP", "WARNING" apparaîtra sur la page des résultats. Vérifiez les messages d'avertissement pour corriger les réglages d'enceintes.

#### Remarque

Contrairement aux erreurs, les avertissements n'annulent pas la procédure "AUTO SETUP".

## 1 Positionnez le pointeur sur "WARNING" et appuyez sur $\text{ENTER}$ pour voir les informations concernant cet avertissement.

Le nombre à la droite de "WARNING" indique le nombre de messages d'avertissement.

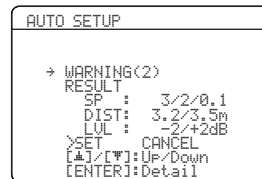

## 2 Appuyez plusieurs fois de suite sur $\nabla/\triangleleft/\triangleright$ pour voir les différentes pages d'avertissement.

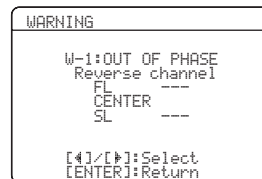

- Pour le détail sur chaque message d'avertissement, reportez-vous au passage "AUTO SETUP" dans "Guide de dépannage" à la page 75.
- Si un avertissement ne s'applique pas à une enceinte, "---" est mentionné.

## 3 Appuyez sur $\text{ENTER}$ pour revenir à la page de résultats.

# Sélection des modèles de SCENE

Pour répondre à diverses situations, 16 modèles de SCENE ont été programmés sur cet appareil. Les modèles de SCENE suivants ont été attribués en usine à chaque touche SCENE:

**SCENE 1:** DVD Movie Viewing

**SCENE 2:** Music Disc Listening

**SCENE 3:** TV Viewing

**SCENE 4:** Radio Listening

Si vous souhaitez utiliser d'autres modèles de SCENE, vous pouvez en sélectionner de nouveaux dans la bibliothèque de modèles SCENE et les attribuer aux touches SCENE sélectionnées sur la face avant et le boîtier de télécommande.

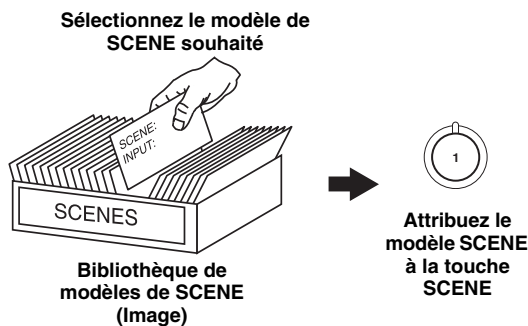

## Sélection du modèle de SCENE souhaité

### 1 Appuyez 3 secondes sur la touche @SCENE (ou sur ⑤SCENE) souhaitée.

Le témoin de la touche SCENE sélectionnée sur la face avant se met à clignoter, et le nom du modèle de SCENE actuellement attribué à cette touche apparaît sur l'afficheur de la face avant.

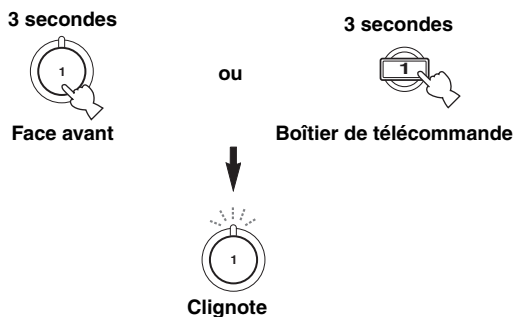

DVD Movie View

### 2 Appuyez sur INPUT </> (ou appuyez sur ④AMP, puis appuyez sur ⑦</>) pour sélectionner le modèle souhaité.

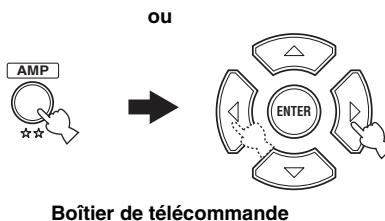
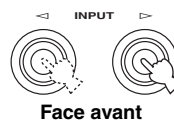

DVD Viewing

### 3 Appuyez une nouvelle fois sur la touche @SCENE (ou sur ⑤SCENE) pour valider votre choix.

Le modèle de SCENE sélectionné est attribué à la touche.

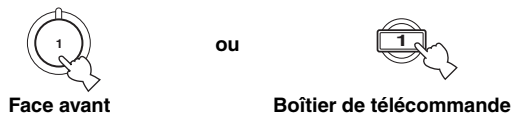

#### Remarque

Après avoir attribué des modèles de SCENE aux touches SCENE souhaitées, vous devrez peut-être spécifier la source d'entrée pour le modèle de SCENE à l'aide du boîtier de télécommande. Voir page 32 pour de plus amples détails.

## ■ Quel modèle de SCENE aimeriez-vous sélectionner?

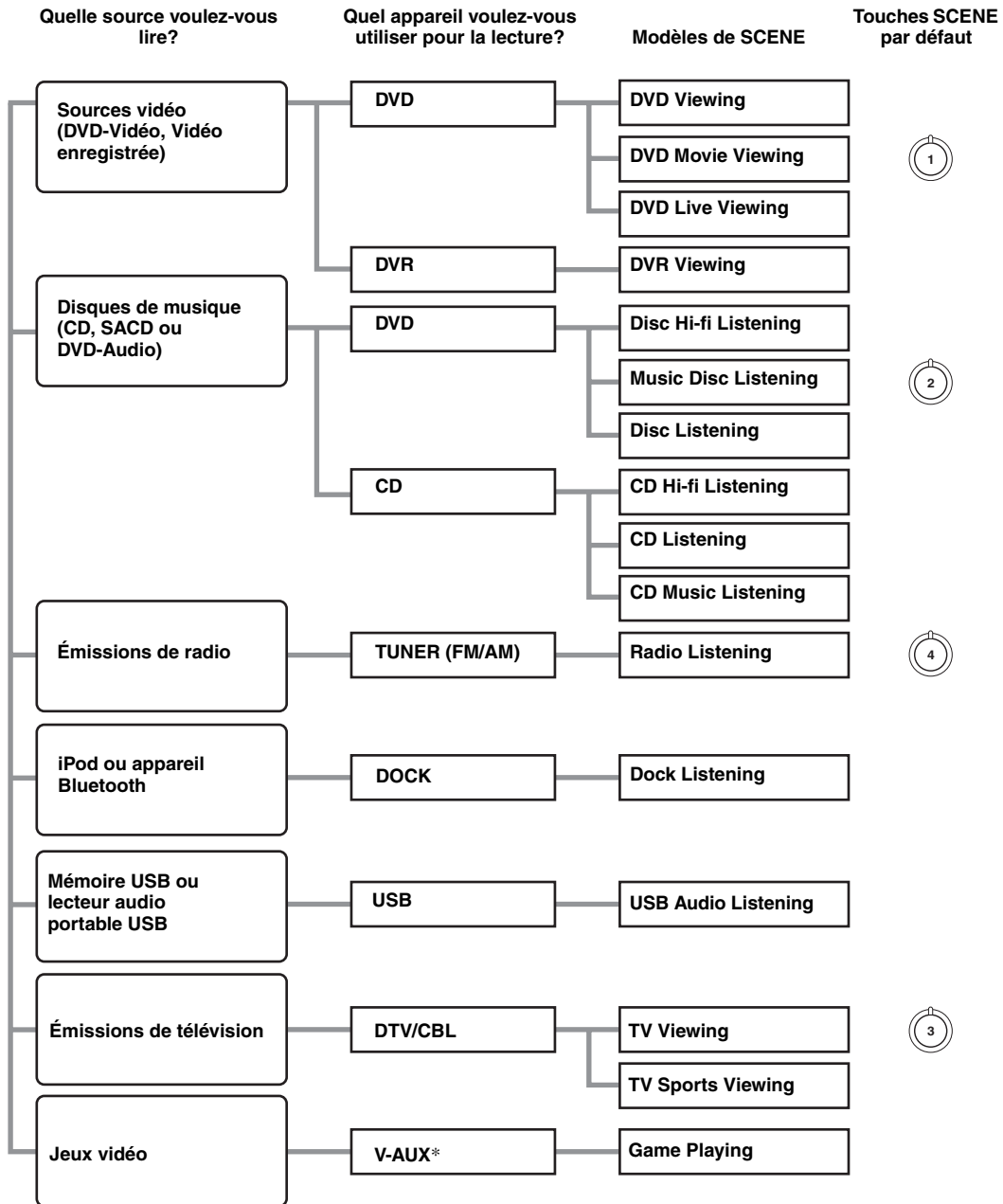

### Remarque





\* Lorsqu'un iPod est raccordé à la station universelle Yamaha iPod ou lorsqu'un appareil Bluetooth est raccordé à l'adaptateur Bluetooth, cet appareil lit les sources audio reçues par la borne DOCK.



Vous pouvez créer vos propres modèles de SCENE en modifiant les modèles de SCENE programmés. Voir page 31 pour de plus amples détails.

## ■ Descriptions des modèles de SCENE programmés

Les illustrations des touches SCENE dans le tableau suivant indique les touches SCENE spécifiées par défaut.

Modèle de SCENE	Source d'entrée	Mode de lecture	Description
<b>DVD Viewing</b>	<b>DVD</b>	<b>STRAIGHT</b>	Sélectionnez le modèle de SCENE que vous voulez utiliser pour la lecture d'enregistrements ordinaires sur le lecteur de DVD.
<b>DVD Movie Viewing</b> 	<b>DVD</b>	<b>MOVIE Movie Dramatic</b>	Sélectionnez ce modèle de SCENE pour reproduire des films sur votre lecteur de DVD.
<b>DVD Live Viewing</b>	<b>DVD</b>	<b>MUSIC Pop/Rock</b>	Sélectionnez ce modèle de SCENE pour reproduire des vidéos de musique en direct sur votre lecteur de DVD.
<b>DVR Viewing</b>	<b>DVR</b>	<b>MOVIE Movie Dramatic</b>	Sélectionnez ce modèle de SCENE pour reproduire des films sur votre enregistreur vidéo numérique.
<b>Disc Hi-fi Listening</b>	<b>DVD</b>	<b>DIRECT</b>	Sélectionnez ce modèle de SCENE pour reproduire en haute fidélité le son de disques de musique sur votre lecteur de DVD.
<b>Music Disc Listening</b> 	<b>DVD</b>	<b>STEREO 2ch Stereo</b>	Sélectionnez ce modèle de SCENE pour reproduire des disques de musique sur votre lecteur de DVD.
<b>Disc Listening</b>	<b>DVD</b>	<b>STEREO 5ch Stereo</b>	Sélectionnez ce modèle de SCENE pour reproduire des disques de musique sur votre lecteur de DVD comme musique de fond.
<b>CD Hi-fi Listening</b>	<b>CD</b>	<b>DIRECT</b>	Sélectionnez ce modèle de SCENE pour reproduire en haute fidélité le son de disques de musique sur votre lecteur de CD.
<b>CD Listening</b>	<b>CD</b>	<b>STEREO 5ch Stereo</b>	Sélectionnez ce modèle de SCENE pour reproduire des disques de musique sur votre lecteur de CD comme musique de fond.
<b>CD Music Listening</b>	<b>CD</b>	<b>STEREO 2ch Stereo</b>	Sélectionnez ce modèle de SCENE pour reproduire une source de musique sur votre lecteur de CD.
<b>Radio Listening</b> 	<b>TUNER</b>	<b>MUSIC ENHANCER 5ch Enhancer</b>	Sélectionnez ce modèle de SCENE pour écouter des émissions de radio FM ou AM.
<b>Dock Listening</b>	<b>DOCK</b>	<b>MUSIC ENHANCER 5ch Enhancer</b>	Sélectionnez ce modèle de SCENE pour reproduire de la musique sur votre iPod, posé sur une station universelle Yamaha iPod, ou sur un appareil Bluetooth raccordé à l'adaptateur Bluetooth.
<b>USB Audio Listening</b>	<b>USB</b>	<b>MUSIC ENHANCER 5ch Enhancer</b>	Sélectionnez ce modèle de SCENE pour écouter de la musique enregistrée dans votre mémoire USB ou votre lecteur audio portable.
<b>TV Viewing</b> 	<b>DTV/CBL</b>	<b>STRAIGHT</b>	Sélectionnez ce modèle de SCENE pour voir des émissions ordinaires à la télévision.
<b>TV Sports Viewing</b>	<b>DTV/CBL</b>	<b>ENTERTAINMENT TV Sports</b>	Sélectionnez ce modèle de SCENE pour voir des émissions sportives à la télévision.
<b>Game Playing</b>	<b>V-AUX</b>	<b>ENTERTAINMENT Game</b>	Sélectionnez ce modèle de SCENE pour jouer des jeux vidéo.



## Création de vos propres modèles SCENE

Vous pouvez créer vos propres modèles de SCENE pour chaque touche SCENE. Pour ce faire, vous pouvez vous baser sur les 16 modèles de SCENE programmés.

### ■ Personnalisation des modèles SCENE programmés

Utilisez cette fonction pour personnaliser les modèles de SCENE programmés.

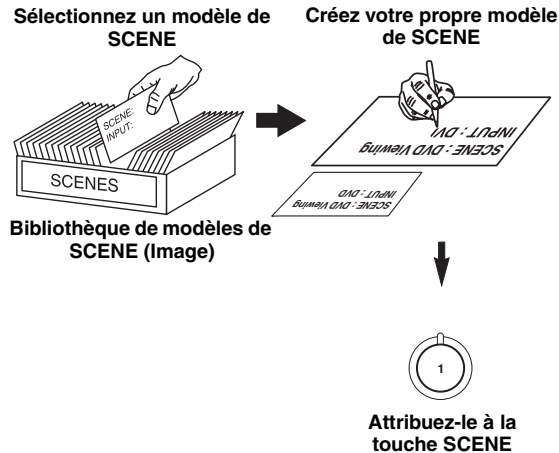

**1 Mettez en service le moniteur vidéo relié à l'appareil.**

**2 Appuyez 3 secondes sur la touche ⑤ SCENE souhaitée.**

La page de personnalisation de modèle de SCENE apparaît sur le moniteur vidéo.



3 secondes

#### Remarque

Si le modèle de SCENE que vous voulez personnaliser n'est attribué à aucune de touche ⑤ SCENE, appuyez sur ④ AMP, puis appuyez plusieurs fois de suite sur ⑦ < / > pour afficher le modèle souhaité sur la page du menu.

**3 Appuyez sur ④ AMP, puis appuyez sur ⑦ Δ / ▽ pour sélectionner le paramètre souhaité du modèle de SCENE puis sur ⑦ < / > pour sélectionner la valeur souhaitée pour ce paramètre.**

Les paramètres suivants peuvent être spécifiés pour chaque modèle de SCENE:

- **INPUT:** Appareil source
- **MODE:** Corrections de champ sonore, mode STRAIGHT ou DIRECT actifs (voir pages 39 et 41)
- **NIGHT:** Réglage du mode d'écoute tardive (voir page 42)
  - **SYSTEM:** Le mode d'écoute tardive actuel est conservé.
  - **CINEMA:** Le mode d'écoute tardive se règle sur le mode CINEMA.
  - **MUSIC:** Le mode d'écoute tardive se règle sur le mode MUSIC.

**4 Appuyez une nouvelle fois sur la touche ⑤ SCENE pour valider les modifications.**



Vos propres modèles de SCENE sont marqués d'un astérisque (\*).

#### Remarques

- Après avoir attribué des modèles de SCENE aux touches ⑤ SCENE souhaitées, vous devrez peut-être spécifier la source d'entrée pour le modèle de SCENE à l'aide du boîtier de télécommande. Voir page 32 pour de plus amples détails.
- Vous pouvez créer un modèle de SCENE personnalisé pour chaque touche ⑤ SCENE, et si vous créez un autre modèle de SCENE pour la même touche, l'ancien modèle de SCENE sera remplacé par le nouveau.
- Le nouveau modèle n'est disponible que par la touche ⑤ SCENE à laquelle il a été attribué.

### ■ Changement du nom des modèles de SCENE

**Sélectionnez SCENE à l'étape 3 de "Personnalisation des modèles SCENE programmés" puis appuyez sur ⑦ ENTER.**

- Appuyez sur ⑦ Δ / ▽ pour sélectionner le caractère souhaité.
- Appuyez sur ⑦ < / > pour mettre le soulignement " \_ " sous l'espace ou le caractère souhaité.
- Appuyez sur ⑧ RETURN pour annuler le nouveau nom.
- Appuyez sur ⑦ ENTER pour confirmer le nouveau nom.

## Utilisation du boîtier de télécommande pour la fonction SCENE

### ■ Commande des appareils sources en mode SCENE

Vous pouvez agir à la fois sur cet appareil et sur l'appareil source avec le même boîtier de télécommande. Vous devez spécifier au préalable le code de commande approprié pour chaque source (voir page 69).

**1 Appuyez sur la touche ⑤ SCENE souhaitée du boîtier de télécommande.**

**2 Appuyez sur les touches souhaitées dans la zone \* ci-dessous pour agir sur l'appareil source correspondant au modèle de SCENE sélectionné.**

### ■ Spécification de la source d'un modèle de SCENE personnalisé sur le boîtier de télécommande

Si vous voulez personnaliser la source du modèle SCENE sélectionné, vous devrez spécifier la source de ce modèle sur le boîtier de télécommande pour que l'appareil correspondant fonctionne correctement.

**Tout en tenant la touche ⑤ SCENE enfoncée, appuyez 3 secondes sur la touche de sélection d'entrée (③) souhaitée.**



Appuyez une nouvelle fois sur la touche ⑤ SCENE pour faire fonctionner l'appareil source.

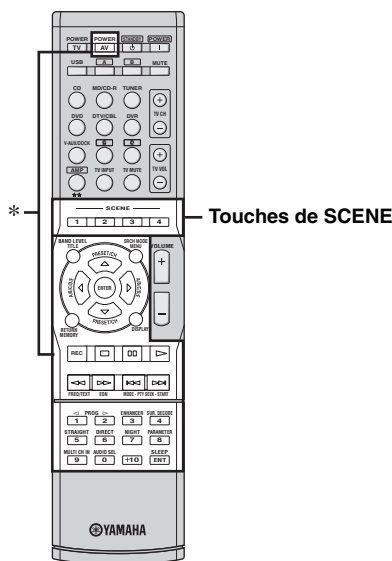

### Remarque

\* Ces touches agissent sur l'appareil source. Voir page 68 pour de plus amples informations sur la fonction de chaque touche.

## Attention

Il faut être très prudent lorsque vous écoutez des CD codés en DTS. Lorsque vous écoutez un CD codé en DTS sur un lecteur de CD incompatible avec DTS, vous entendez des parasites qui risquent d'abîmer les haut-parleurs. Vérifiez que votre lecteur de CD peut lire les CD codés en DTS. Vérifiez également le volume sonore de votre lecteur de CD avant d'écouter un CD codé en DTS.

## Opérations de base

**1 Mettez en service le moniteur vidéo relié à l'appareil.**

**2 Appuyez plusieurs fois de suite sur **ⓂSPEAKERS** pour sélectionner les enceintes avant que vous voulez utiliser.**

Les témoins d'enceintes correspondants s'éclairent sur l'afficheur de la face avant.

**3 Appuyez plusieurs fois de suite sur **ⓂINPUT** </> (ou sur une des touches de sélection d'entrée (Ⓜ)) pour sélectionner la source souhaitée.**

Le nom de la source actuelle est indiqué sur l'afficheur de la face avant pendant quelques secondes.

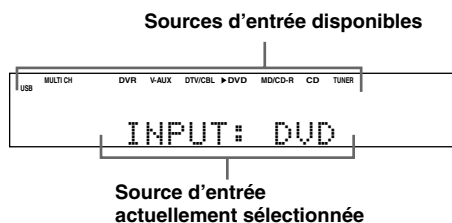

**4 Commencez la lecture sur l'appareil sélectionné, ou choisissez une station de radio.**

- Voir le mode d'emploi de l'appareil concerné.
- Voir page 43 pour le détail sur les instructions concernant la syntonisation d'une FM ou AM.

**5 Tournez **ⓂVOLUME** (ou appuyez sur **ⓂVOLUME +/-**) pour régler le volume au niveau souhaité.**

**6 Appuyez plusieurs fois de suite sur **ⓂPROGRAM** </> (ou appuyez sur **ⓂAMP** puis plusieurs fois de suite sur **ⓂPROG** </>) pour sélectionner la correction de champ sonore souhaitée.**

Le nom de la correction de champ sonore sélectionnée apparaît sur l'afficheur de la face avant. Voir page 38 pour de plus amples détails concernant les corrections de champ sonore.



## Remarques

- Choisissez la correction de champ sonore en fonction de vos préférences et non pas en vous basant uniquement sur son nom.
- Lorsque vous sélectionnez une source d'entrée, l'appareil adopte automatiquement la dernière correction de champ sonore associée à cette source.
- Les corrections de champ sonore ne peuvent pas être sélectionnées lorsque l'appareil relié aux prises MULTI CH INPUT est sélectionné comme source d'entrée (voir page 34).
- Si les signaux PCM reçus ont une fréquence d'échantillonnage supérieure à 48 kHz, l'appareil se met automatiquement en mode "STRAIGHT" (voir page 39).
- Pour obtenir des indications sur la source d'entrée actuellement sélectionnée à l'écran, voir page 36 pour le détail.

## ■ Référence rapide

Lorsque vous voulez...	Voir page
Écouter un son de haute qualité	41
Régler la qualité tonale des enceintes avant	41
Régler les paramètres des corrections de champ sonore	40
Écouter la nuit des sources ayant une large dynamique	42
Utiliser un casque	35
Sélectionner un décodeur pour écouter une source	39
Mettre automatiquement cet appareil en veille	37

## Sélection des prises d'entrée audio (AUDIO SELECT)

Cet appareil possède diverses prises d'entrée. Cette fonction (sélection des prises d'entrée audio) permet de changer de prises lorsqu'une même source est attribuée à plusieurs prises.



- Dans la plupart des cas, il est conseillé de régler la sélection de prise d'entrée audio sur "AUTO".
- Vous pouvez choisir la prise d'entrée audio par défaut de cet appareil à l'aide du paramètre "AUDIO SELECT" dans "OPTION MENU" (voir page 65).

Appuyez plusieurs fois de suite sur **ⓅAUDIO SELECT** (ou appuyez sur **④AMP** puis sur **ⓅAUDIO SEL**) pour choisir le réglage de sélection de prise d'entrée audio souhaité.

### Sources d'entrée disponibles

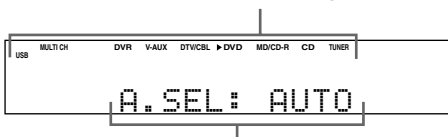

Sélection de prise d'entrée audio actuellement valide

AUDIO SELECT	Fonction
AUTO	Ce mode sélectionne automatiquement les signaux d'entrée dans l'ordre suivant: (1) HDMI (2) Signaux numériques (3) Signaux analogiques
HDMI	Sélectionne seulement les signaux HDMI. Si aucun signal HDMI n'est appliqué à l'entrée, aucun son n'est émis.
COAX/OPT	Sélectionne seulement des signaux numériques. Si aucun signal n'est appliqué à l'entrée, aucun son n'est émis.
ANALOG	Ce mode ne sélectionne que les signaux analogiques. Si aucun signal analogique n'est appliqué à l'entrée, aucun son n'est émis.

### Remarque

Cette fonction n'est pas disponible si aucune prise d'entrée numérique (OPTICAL, COAXIAL et HDMI) n'est attribuée. En outre, l'option HDMI ne peut pas être sélectionnée comme prise d'entrée audio lorsque les prises HDMI IN DVD et HDMI IN DTV/CBL ne sont pas utilisées. Utilisez "INPUT ASSIGNMENT" dans "INPUT MENU" pour modifier l'attribution des prises d'entrée correspondantes (voir page 62).

## Sélection d'un appareil MULTI CH INPUT

Cette fonction permet de sélectionner comme source d'entrée l'appareil relié aux prises MULTI CH INPUT (voir page 18).

Appuyez plusieurs fois de suite sur

**ⓄINPUT** </> (ou bien appuyez sur **④AMP** puis sur **ⓄMULTI CH IN**) pour sélectionner **MULTI CH**.

"MULTI CH" apparaît sur l'afficheur de la face avant.



Utilisez le menu "MULTI CH SET" dans "INPUT MENU" pour régler les paramètres pour MULTI CH INPUT (voir page 63).

### Remarque

Les signaux d'entrée sont amplifiés et transmis directement sans traitement du son. Par conséquent, les corrections de champ sonore et le mode d'écoute tardive ne peuvent pas être activées lorsque MULTI CH est sélectionné comme source d'entrée.

## Indication de l'état actuel de cet appareil sur un moniteur vidéo

Vous pouvez afficher les informations qui concernent le fonctionnement de cet appareil sur un moniteur vidéo.

**1 Mettez en service le moniteur vidéo relié à l'appareil.**

**2 Appuyez sur  DISPLAY.**

L'état actuel est indiqué à l'écran.

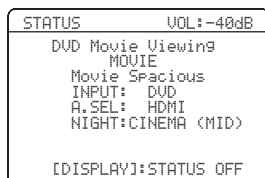

Vous pouvez définir l'intervalle de temps pendant lequel l'état actuel est indiqué sur l'affichage OSD avec le paramètre "OSD-AMP" dans "OPTION MENU" (voir page 64).

### Remarque

Les signaux d'affichage OSD ne sont pas appliqués aux prises de sortie DVR VIDEO OUT et ne seront pas enregistrés.

## Utilisation d'un casque

**Branchez un casque muni d'un câble à fiche audio analogique stéréo sur la prise PHONES sur la face avant.**

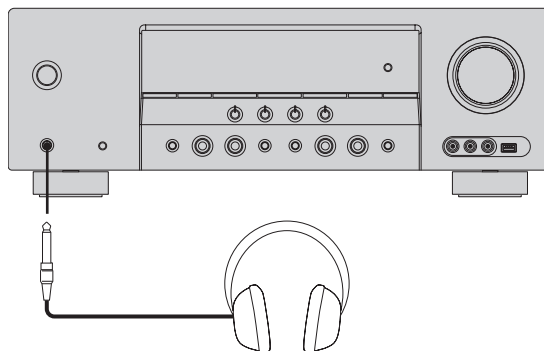



Lorsque vous sélectionnez une correction de champ sonore, le mode SILENT CINEMA s'active automatiquement (voir page 39).



### Remarques

- Lorsque vous raccordez un casque, aucun signal n'est transmis aux bornes d'enceintes.
- À ce moment-là, les signaux audio Dolby Digital et DTS sont réduits à des signaux pour les voies gauche et droite du casque.

## Mise en sourdine du son

**Appuyez sur  MUTE pour mettre le son en sourdine. Appuyez une nouvelle fois sur  MUTE pour rétablir le son.**



- Vous pouvez aussi tourner  VOLUME ou appuyer sur  VOLUME +/- pour rétablir le son.
- Vous pouvez régler le niveau de la sourdine à l'aide du paramètre "MUTE TYPE" dans "SOUND MENU" (voir page 60).
- Le témoin MUTE clignote sur l'afficheur de la face avant lorsque le son est mis en sourdine et disparaît de l'afficheur lorsque le son est rétabli.

## Lecture d'une source vidéo en toile de fond d'une source audio

Vous pouvez associer une image provenant d'une source vidéo à des sons fournis par une source audio. Par exemple, vous pouvez écouter une pièce de musique classique tout en regardant l'image, sur le moniteur vidéo, d'un beau paysage, image qui est fournie par une source vidéo.

Utilisez les touches de sélection d'entrée (③) pour choisir la source vidéo puis sélectionnez une source audio.

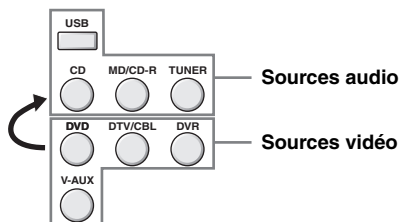

- Vous pouvez aussi sélectionner "MULTI CH" comme source audio (voir page 34). Appuyez sur ④AMP, puis appuyez sur ④MULTI CH IN.
- Réglez le paramètre "BGV" dans le menu "MULTI CH SET" sur le réglage souhaité pour sélectionner la source d'entrée vidéo qui servira de toile de fond lors de l'écoute de sources MULTI CH INPUT (voir page 63).

## Affichage des informations relatives à la source

Vous pouvez afficher le format, la fréquence d'échantillonnage, la voie, le débit binaire et les balises du signal actuel.

- 1 Appuyez sur ④AMP, puis appuyez sur ②MENU. L'écran "SET MENU" supérieur apparaît sur l'affichage OSD.

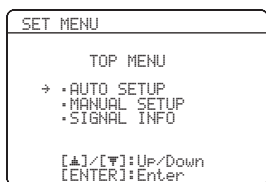

- 2 Appuyez plusieurs fois de suite sur ⑦▽ pour sélectionner "SIGNAL INFO", puis appuyez sur ⑦ENTER.

Les informations audio concernant la source apparaissent sur l'affichage OSD.

- 3 Appuyez sur ⑦◀/▶ pour voir les différents affichages d'informations audio et vidéo.

- 4 Appuyez une nouvelle fois sur ②MENU pour sortir de "SET MENU".

## Informations relatives aux signaux sonores

Information	Descriptions
FORMAT	Format du signal. Si l'appareil ne détecte pas de signaux numériques, il adopte automatiquement l'entrée analogique.
SAMPLING	C'est le nombre d'échantillons par seconde extrait d'un signal continu de manière à obtenir un signal discret.
CHANNEL	C'est le nombre de voies dans le signal d'entrée fourni par la source (avant/ambiance/LFE). Par exemple, une piste sonore à 3 voies avant, 2 voies d'ambiance et une voie LFE est indiquée sous la forme "3/2/0.1".
BITRATE	Le nombre de bits passant à un point donné par seconde.
FLAG	Balise associée aux signaux DTS, Dolby Digital ou PCM et destiné à l'appareil de sélectionner le décodeur approprié.

### Remarque

"---" apparaît si l'appareil ne peut pas afficher les informations correspondantes.

## Informations vidéo

Information	Descriptions
HDMI SIGNAL	Type des signaux vidéo de la source et des signaux vidéo transmis à la prise HDMI OUT de cet appareil.
HDMI RES.	Résolution d'entrée ou de sortie des signaux HDMI aux prises HDMI IN/OUT de cet appareil.
HDMI ERROR (Seulement lorsqu'une erreur est détectée)	Message d'erreur pour les sources HDMI ou les périphériques HDMI raccordés. Voir "Message d'erreur HDMI" pour le détail.

### Remarque

"---" apparaît si l'appareil ne peut pas afficher les informations correspondantes.

### Message d'erreur HDMI

Message	Causes possibles
DEVICE OVER	Le nombre d'appareils HDMI raccordés est supérieur à la limite.
HDCP ERROR	HDCP échec de l'authentification.
OUT OF RES.	Le moniteur raccordé n'est pas compatible avec la résolution du signal vidéo fourni.

## Utilisation de la minuterie de mise hors service

Utilisez cette minuterie pour mettre l'appareil en veille après l'écoulement d'un certain temps.

Appuyez sur **④AMP** et plusieurs fois de suite sur **ⓈSLEEP** pour spécifier le temps.

À chaque pression sur **ⓈSLEEP**, les indications de l'afficheur de la face avant changent, comme il est indiqué ci-dessous.



Le témoin SLEEP clignote tandis que vous précisez le temps de la minuterie. Sur l'afficheur de la face avant, le témoin SLEEP demeure éclairé et le nom de la correction de champ sonore sélectionnée apparaît à nouveau lorsque la minuterie est mise en service.



- Pour mettre la minuterie hors service, appuyez sur **④AMP** puis plusieurs fois de suite sur **ⓈSLEEP** jusqu'à ce que "SLEEP OFF" apparaisse sur l'afficheur de la face avant.
- Le réglage de la minuterie peut aussi être annulé par la touche **ⒶSTANDBY/ON** (ou **ⓈSTANDBY**) pour mettre l'appareil en veille.

# Corrections de champ sonore

Cet appareil est doté de plusieurs décodeurs numériques de précision qui vous garantissent la reproduction multivoie de pratiquement toutes les sources (stéréo ou multivoies).

Appuyez sur **PROGRAM**  $\triangleleft/\triangleright$  (ou appuyez sur **AMP** puis plusieurs fois de suite sur **PROG**  $\triangleleft/\triangleright$ ).

Le nom de la correction de champ sonore sélectionnée apparaît sur l'afficheur de la face avant.

## Remarques

- Lorsque vous sélectionnez une source d'entrée, l'appareil adopte automatiquement la dernière correction de champ sonore associée à cette source.
- Les corrections de champ sonore ne peuvent pas être sélectionnées lorsque l'appareil relié aux prises MULTI CH INPUT est sélectionné comme source d'entrée (voir page 34).
- Si les signaux PCM reçus ont une fréquence d'échantillonnage supérieure à 48 kHz, l'appareil se met automatiquement en mode "STRAIGHT" (voir page 39).



Choisissez la correction de champ sonore en fonction de vos préférences et non pas en vous basant uniquement sur son nom.

## Description des corrections de champ sonore

Catégorie	Correction	Description
MUSIC	Pop/Rock	Traitement CINEMA DSP. Cette correction restitue l'atmosphère d'un concert de musique pop, rock ou de jazz en direct. Le champ sonore est celui d'un immense pavillon où sont mis en valeur l'éclat des voix, les solistes et les battements des instruments à rythme sur la scène.
	Hall	Traitement CINEMA DSP. Ce champ sonore convient à la musique classique et orchestrale. Les caractéristiques utilisées pour corriger le champ sonore sont celles d'une grande salle de concert à Munich. Elles permettent d'obtenir une réverbération à la fois magnifique et délicate et une atmosphère majestueuse.
	Jazz	Traitement CINEMA DSP. Ce champ sonore convient au jazz et à la musique fusion. Les caractéristiques utilisées pour corriger le champ sonore sont celles d'un club de jazz célèbre à New York. Elles permettent d'obtenir une réverbération claire.
ENTERTAINMENT	Game	Traitement CINEMA DSP. Cette correction permet d'obtenir des effets sonores dynamiques et saisissants pendant le jeu. Elle vous fait sentir la profondeur et les sons environnants en trois dimensions du lieu de l'action et ajoute des effets sonores enveloppant comme au cinéma aux scènes des films.
	TV Sports	Traitement CINEMA DSP. Cette correction permet de bénéficier d'émissions sportives en stéréo et d'émissions de variétés dans une ambiance sonore vivante. Dans le cas de relais sportifs, les voix des commentateurs et des annonceurs viennent clairement du centre tandis que les encouragements viennent du pourtour, si bien que vous avez l'impression d'être dans un stade.
MOVIE	Movie Spacious	Traitement CINEMA DSP. Ce champ sonore est destiné aux films et, en mettant l'accent sur les effets sonores spectaculaires, il est tout indiqué pour les grands écrans. Ce programme reproduit une large dynamique, des effets sonores les plus insignifiants aux sons les plus puissants.
	Movie Dramatic	Traitement CINEMA DSP. Ce champ sonore est également destiné aux films mais il met l'accent sur les effets sonores tri-dimensionnels. Il restreint dans une certaine mesure la réverbération, mais reproduit des effets sonores et la musique de fond dans une ambiance tri-dimensionnelle douce, avec au centre des voix claires.
STEREO	2ch Stereo	Réduit les sources multivoies à des sources à 2 voies ou restitue les sources à 2 voies telles qu'elles sont.
	5ch Stereo	Traitement CINEMA DSP. Cette correction permet d'accroître la portée de la musique. Il est adapté à la musique de fond, par exemple pour les fêtes.
MUSIC ENHANCER	2ch Enhancer 5ch Enhancer	Sélectionnez ces corrections pour reproduire les gravures compressées (par exemple dans le format MP3) en stéréo sur 2 voies ou 5 voies. En régénérant les harmoniques tronquées de la gravure compressée, cette correction permet d'obtenir une meilleure qualité du son.

## Remarque

Les corrections de champ sonore de cet appareil simulent des environnements acoustiques existants et résultent de mesures nombreuses mesures précises, prises à l'intérieur d'une salle de concert, d'un cinéma, etc. Vous pouvez donc constater des variations dans l'amplitude des réflexions venant de chaque côté.



## ■ Écoute de sources à 2 voies avec les décodeurs standard

Les signaux provenant de sources à 2 voies peuvent aussi être restitués en multivoies.

**Appuyez plusieurs fois de suite sur  $\textcircled{4}$ AMP, puis appuyez plusieurs fois de suite sur  $\textcircled{2}$ SUR. DECODE pour sélectionner un décodeur.**

Vous avez le choix entre différents décodeurs selon le type de gravures et vos goûts personnels.

Décodeur	Fonctions
Pro Logic	Traitement en Dolby Pro Logic de toutes les sources
PLII Movie	Traitement en Dolby Pro Logic II des films
PLII Music	Traitement en Dolby Pro Logic II de la musique
PLII Game	Traitement en Dolby Pro Logic II des jeux vidéo

## ■ Utilisation des corrections de champ sonore sans enceintes d'ambiance (Virtual CINEMA DSP)

Virtual CINEMA DSP permet de profiter des corrections CINEMA DSP sans faire appel à des enceintes d'ambiances virtuelles.

Si vous donnez à "SUR. L/R SP" la valeur "NONE" (voir page 58), Virtual CINEMA DSP se met de lui-même en service chaque fois que vous sélectionnez une correction de champ sonore CINEMA DSP (voir page 38).

### Remarque

Virtual CINEMA DSP ne s'active pas, même si "SUR. L/R SP" a pour valeur "NONE" (voir page 58), dans les cas suivants:

- lorsque "5ch Stereo" (voir page 38) est sélectionné.
- lorsque le casque est relié à la prise PHONES.

## ■ Écoute au casque de gravures multivoies avec corrections de champ sonore (SILENT CINEMA)

Le mode SILENT CINEMA permet de profiter des musiques et des pistes sonores multivoies, par exemple en Dolby Digital et DTS, en utilisant seulement un casque. SILENT CINEMA s'active automatiquement lorsque vous branchez un casque sur la prise PHONES si vous avez sélectionné une correction de champ sonore CINEMA DSP (sauf pour 5ch Stereo) (voir page 38). Le témoin SILENT CINEMA s'éclaire sur l'afficheur de la face avant lorsque le mode correspondant est actif.

## ■ Écoute de sources non manipulées (Mode de décodage direct)

Lorsque cet appareil est dans le mode "STRAIGHT", les sources multivoies sont décodées directement et sans traitement additionnel pour disposer des voies appropriées. Les sources stéréo à 2 voies sont restituées par les enceintes avant gauche et droite.

**Appuyez sur  $\textcircled{M}$ STRAIGHT (ou appuyez sur  $\textcircled{4}$ AMP puis sur  $\textcircled{2}$ STRAIGHT) pour sélectionner "STRAIGHT".**

Pour mettre le mode "STRAIGHT" hors service, appuyez une nouvelle fois sur  $\textcircled{M}$ STRAIGHT (ou appuyez sur  $\textcircled{4}$ AMP puis sur  $\textcircled{2}$ STRAIGHT) de sorte que "STRAIGHT" disparaisse de l'afficheur de la face avant.

## ■ Modification des paramètres des champs sonores

Vous pouvez profiter d'un son de sonorités de bonne qualité en utilisant les paramètres définis en usine. Bien que vous n'ayez pas à changer les valeurs initiales, vous pouvez modifier certains des paramètres pour mieux tenir compte des caractéristiques de la source ou de la pièce d'écoute.

**1** Pendant l'écoute d'une source, appuyez sur **④AMP** puis sur **②PARAMETER**.

**2** Appuyez sur **⑦Δ / ▽** pour sélectionner le paramètre que vous voulez changer.

**3** Appuyez sur **⑦< / >** pour changer la valeur du paramètre.

### Remarque

Vous ne pouvez pas modifier les valeurs des paramètres si "MEMORY GUARD" dans "OPTION MENU" a pour valeur "ON" (voir page 64).



Les valeurs initiales de chaque paramètre sont en caractères gras.

### Pour Pop/Rock, Hall, Jazz, Game, TV Sports, Movie Spacious et Movie Dramatic:

#### Niveau DSP **DSP LEVEL**

Fonction: Règle le niveau de l'effet.

Choix: **MIN, MID, MAX**

### Pour 2ch Enhancer et 5ch Enhancer:

#### Niveau de l'effet **EFFECT LEVEL**

Fonction: Règle le niveau de l'effet.

Choix: **LOW, HIGH**

### Pour Pro Logic II Music:

#### Panorama **PANORAMA**

Fonction: Ce paramètre provoque l'application des signaux stéréophoniques vers les enceintes d'ambiance et les enceintes avant afin de créer un effet enveloppant.

Choix: **OFF, ON**

#### Dimension **DIMENSION**

Fonction: Ce paramètre déplace progressivement le champ sonore, vers l'avant ou vers l'arrière.

Plage de réglage:

-3 (vers l'arrière) à +3 (vers l'avant), la valeur initiale est STD (standard).

#### Largeur au centre **CT WIDTH**

Fonction: Ce paramètre agit sur l'image centrale, à divers degrés, produite par les 3 enceintes avant. Une valeur élevée amène l'image centrale vers les enceintes avant gauche et droite.

Plage de réglage:

0 (les sons de la voie centrale ne sont émis que par l'enceinte de la voie centrale) à 7 (les sons de la voie centrale ne sont émis que par les enceintes avant gauche et droite), la valeur initiale est 3.

# Utilisation des fonctions audio

## Écoute du son de haute qualité

Utilisez le mode DIRECT pour bénéficier d'un son de haute qualité, quelle que soit la source sélectionnée. Lorsque le mode DIRECT est activé, le signal de la source sélectionnée transite par le circuit le plus direct.

Appuyez sur **DIRECT** (ou appuyez sur **AMP** puis sur **DIRECT**) pour sélectionner "DIRECT".

### Remarques

- Les paramètres "TONE CONTROL" et "SOUND MENU" (voir page 57) n'agissent pas (sauf pour les réglages de niveau des enceintes).
- La luminosité de l'afficheur de la face avant diminue automatiquement.



L'afficheur de la face avant s'éclaire momentanément si vous effectuez une opération, lorsque le mode DIRECT est activé.

## Réglage de la qualité tonale

Cette fonction permet de régler l'équilibre entre les graves et les aigus des voies avant gauche et droite.



Les réglages que vous effectuez pour les enceintes sont indépendants de ceux du casque.

**1 Appuyez plusieurs fois de suite sur **TONE CONTROL** pour sélectionner la réponse aux hautes fréquences (TREBLE) ou la réponse aux basses fréquences (BASS).**

**2 Appuyez plusieurs fois de suite sur **PROGRAM**  $\triangleleft/\triangleright$  pour régler la réponse aux hautes fréquences (TREBLE) ou la réponse aux basses fréquences (BASS).**

### Remarques

- Si vous augmentez ou diminuez les aigus ou les graves à leurs valeurs extrêmes, la qualité tonale des enceintes d'ambiance peut être en désaccord.
- La commande TONE CONTROL n'agit pas lorsque cet appareil est en mode DIRECT, ou lorsque MULTI CH est sélectionné comme source d'entrée.

## Réglage des niveaux de sortie des enceintes

Vous pouvez régler le niveau de sortie de chaque enceinte tandis que vous écoutez une source musicale. Ce réglage est également possible pour la source reliée aux prises MULTI CH INPUT.

### Remarque

Cette opération annule tous les réglages de niveau effectués grâce à "AUTO SETUP" (voir page 24) et "SP LEVEL" (voir page 59).

**1 Appuyez sur **AMP** puis appuyez sur **LEVEL** du boîtier de télécommande et sur  $\triangleleft/\triangleright$  pour sélectionner l'enceinte que vous voulez régler.**

Affichage	Enceinte ajustée
FRONT L	Enceinte avant gauche
FRONT R	Enceinte avant droite
CENTER	Enceinte centrale
SWFR	Caisson de graves
SUR. L	Enceinte d'ambiance gauche
SUR. R	Enceinte d'ambiance droite



- Les voies disponibles sur chaque enceinte dépendent du réglage des enceintes.
- Si le moniteur vidéo est sous tension, le menu de réglage "SPEAKER LEVEL" apparaît sur son écran.

**2 Appuyez sur  $\triangleleft/\triangleright$  pour régler le niveau de sortie de l'enceinte.**

- Appuyez sur  $\triangleright$  pour augmenter la valeur.
- Appuyez sur  $\triangleleft$  pour diminuer la valeur.
- Plage de réglage: -10 dB à +10 dB

**3 Appuyez sur **LEVEL** pour dégager l'affichage du réglage des niveaux d'enceintes.**

## Sélection du mode d'écoute tardive

Les modes d'écoute tardive facilitent la perception des détails lorsqu'un bas niveau sonore est employé, par exemple tard dans la soirée.

### 1 Appuyez sur **④AMP** puis plusieurs fois de suite sur **ⓂNIGHT** pour sélectionner "NIGHT:CINEMA" ou "NIGHT:MUSIC".

Choix: NIGHT:CINEMA, NIGHT:MUSIC, OFF

- Sélectionnez "NIGHT:CINEMA" lorsque vous regardez un film de manière à réduire la dynamique de la piste sonore et à rendre les dialogues plus faciles à comprendre tandis que les sons sont émis à bas niveau.
- Sélectionnez "NIGHT:MUSIC" lorsque vous écoutez de la musique de manière que tout le spectre sonore soit plus aisément perceptible.
- Sélectionnez "OFF" si vous ne souhaitez pas utiliser cette fonction.



Lorsqu'un mode d'écoute tardive est sélectionné, le témoin NIGHT s'éclaire sur l'afficheur de la face avant.

### 2 Appuyez sur **⑦◀/▶** pour régler le niveau de l'effet lorsque "NIGHT:CINEMA" ou "NIGHT:MUSIC" est affiché sur la face avant.

Effect. Lvl: MID

Choix: MIN, **MID**, MAX

- Sélectionnez "MIN" pour utiliser la compression minimale.
- Sélectionnez "MID" pour utiliser la compression standard.
- Sélectionnez "MAX" pour utiliser la compression maximale.



Les réglages "NIGHT:CINEMA" et "NIGHT:MUSIC" sont sauvegardés séparément.

#### Remarques

- Vous ne pouvez pas utiliser les modes d'écoute tardive dans les cas suivants:
  - lorsque le mode DIRECT (voir page 41) est sélectionné.
  - lorsque l'appareil raccordé aux prises MULTI CH INPUT est sélectionné comme source d'entrée (voir page 34).
  - lorsque le casque est relié à la prise PHONES.
- L'effet d'un mode d'écoute tardive est plus ou moins notable selon la nature de la source et les corrections sonores que vous avez choisies.

# Syntonisation FM/AM

Il existe 2 méthodes de syntonisation: syntonisation automatique et syntonisation manuelle. La syntonisation automatique est efficace lorsque les signaux captés sont puissants et qu'il n'existe aucun brouillage. Si le signal de la station que vous désirez écouter est peu puissant, effectuez une syntonisation manuelle. Vous pouvez aussi utiliser la syntonisation automatique et la syntonisation manuelle pour mettre en mémoire jusqu'à 40 stations.

## Syntonisation automatique

La syntonisation automatique est efficace lorsque les signaux captés sont puissants et qu'il n'existe aucun brouillage.

- 1 Appuyez plusieurs fois de suite sur **ⓈINPUT**  $\triangleleft/\triangleright$  de sorte que "TUNER" apparaisse sur l'afficheur de la face avant.
- 2 Appuyez sur **ⓈBAND** pour choisir la gamme de réception (FM ou AM).
- 3 Appuyez sur **ⓈTUNING AUTO/MAN'L** de manière que le témoin AUTO de l'afficheur de la face avant, s'éclaire.

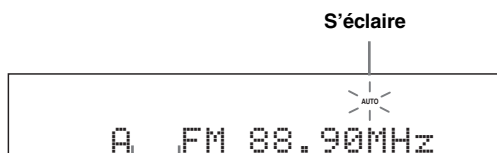

Sans deux-points (:)

Si deux-points (:) apparaissent sur l'afficheur de la face avant, la syntonisation automatique est impossible.

Dans ce cas, appuyez sur **ⓈPRESET/TUNING** pour éteindre les deux-points (:).

- 4 Appuyez une fois sur **ⓈPRESET/TUNING/CH**  $\triangleleft/\triangleright$  pour commander la syntonisation automatique. Lorsque la syntonisation sur une station est réalisée, le témoin TUNED s'éclaire et la fréquence de cette station apparaît sur l'afficheur de la face avant.

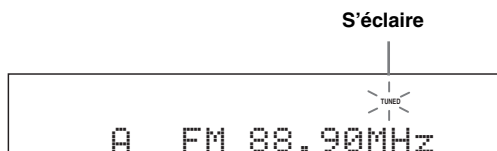

## Syntonisation manuelle

Si le signal de la station que vous désirez écouter est peu puissant, effectuez une syntonisation manuelle.

### Remarque

La syntonisation manuelle sur la fréquence d'une station FM provoque automatiquement l'adoption de la réception en monophonie pour améliorer la qualité du signal.

- 1 Appuyez plusieurs fois de suite sur **ⓈINPUT**  $\triangleleft/\triangleright$  de sorte que "TUNER" apparaisse sur l'afficheur de la face avant.
- 2 Appuyez sur **ⓈBAND** pour choisir la gamme de réception (FM ou AM).
- 3 Appuyez sur **ⓈTUNING AUTO/MAN'L** de façon que le témoin AUTO de l'afficheur de la face avant, s'éteigne.

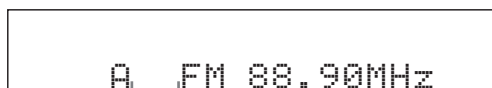

Sans deux-points (:)

Si deux-points (:) apparaissent sur l'afficheur de la face avant, la syntonisation manuelle est impossible.

Dans ce cas, appuyez sur **ⓈPRESET/TUNING** pour éteindre les deux-points (:).

- 4 Appuyez sur **ⓈPRESET/TUNING/CH**  $\triangleleft/\triangleright$  pour effectuer manuellement la syntonisation sur la station souhaitée.



Maintenez la pression d'un doigt sur la touche pour poursuivre la recherche.

## Mise en mémoire automatique des fréquences

Vous pouvez aussi utiliser la syntonisation automatique pour mettre en mémoire jusqu'à 40 stations FM se caractérisant par un signal puissant (A1 à E8: soit 8 numéros de présélection fois 5 groupes). Vous pouvez rappeler n'importe quelle station présélectionnée facilement en sélectionnant le numéro de présélection.

- 1 Appuyez plusieurs fois de suite sur **ⓈINPUT**  $\triangleleft/\triangleright$  de sorte que "TUNER" apparaisse sur l'afficheur de la face avant.
- 2 Appuyez sur **ⓈBAND** pour choisir la gamme de réception "FM".
- 3 Appuyez, pendant au moins 3 secondes, sur **ⓈMEMORY**.

Le numéro de présélection ainsi que les témoins MEMORY et AUTO clignotent. Après 5 secondes environ, la mise en mémoire automatique commence, à partir de la fréquence affichée et en procédant vers les fréquences plus élevées.

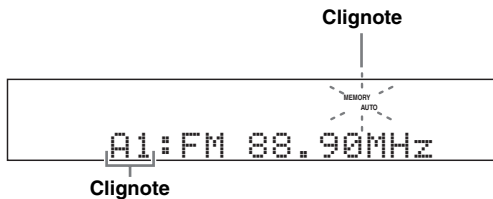

Lorsque la mise en mémoire automatique est terminée, la dernière fréquence retenue est indiquée sur l'afficheur de la face avant.



Vous pouvez sélectionner le groupe de présélections et le numéro de présélection où la première station reçue sera mise en mémoire en appuyant sur **ⓈA/B/C/D/E** puis sur **ⓈPRESET/TUNING/CH**  $\triangleleft/\triangleright$ .

### Remarques

- Les données relatives à une station qui peuvent exister sous un numéro de présélection sont effacées au moment où de nouvelles données sont sauvegardées sous ce numéro.
- Seules les stations FM dont le signal capté est puissant sont concernées par la mise en mémoire automatique. Si la station que vous souhaitez mettre en mémoire n'est que faiblement captée, effectuez la syntonisation manuelle sur cette station puis sauvegardez sa fréquence comme indiqué dans "Mise en mémoire manuelle des fréquences" sur cette page.
- Seules les stations du système de diffusion de données radio sont mémorisées lors de la mise en mémoire automatique (Modèle pour l'Europe et la Russie seulement).

## Mise en mémoire manuelle des fréquences

Vous pouvez ainsi mettre 40 stations en mémoire manuellement (A1 à E8: soit 8 numéros de présélection fois 5 groupes).

- 1 Accordez une station en procédant automatiquement ou manuellement.  
Voir page 43 pour le détail sur la syntonisation.
- 2 Appuyez sur **ⓈMEMORY**.  
Le témoin MEMORY clignote sur l'afficheur de la face avant pendant 30 secondes environ.
- 3 Appuyez plusieurs fois de suite sur **ⓈA/B/C/D/E** et **ⓈPRESET/TUNING/CH**  $\triangleleft/\triangleright$  pour choisir un groupe de présélections (A1 à E8) tandis que le témoin MEMORY clignote.  
Assurez-vous que les deux-points (:) sont bien présents sur l'afficheur de la face avant.

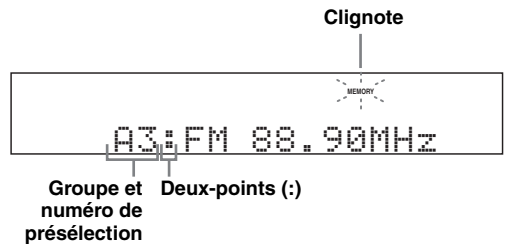

- 4 Appuyez sur **ⓈMEMORY** lorsque le témoin MEMORY clignote.

La gamme à laquelle appartient la station et sa fréquence apparaît sur l'afficheur de la face avant avec le groupe et le numéro de présélections choisis.

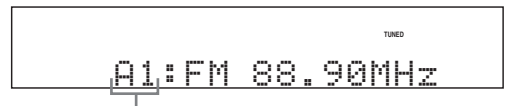

Cela indique que la fréquence de la station occupe la mémoire A1.

### Remarques

- Les données relatives à une station qui peuvent exister sous un numéro de présélection sont effacées au moment où de nouvelles données sont sauvegardées sous ce numéro.
- Le mode de réception (stéréo ou mono) est sauvegardé en même temps que la fréquence de la station.

## Sélection de stations présélectionnées

Vous pouvez accorder n'importe quelle station simplement en sélectionnant le groupe et le numéro de présélection où elle a été préréglée.



Pour effectuer cette opération avec le boîtier de télécommande, appuyez sur **TUNER** pour sélectionner "TUNER" comme source d'entrée.

- 1 Appuyez plusieurs fois de suite sur **A/B/C/D/E** (ou **A/B/C/D/E**  $\triangleleft/\triangleright$ ) pour sélectionner le groupe de présélections souhaité (A à E).

La lettre repérant le groupe de présélections apparaît sur l'afficheur de la face avant et change à chaque pression sur la touche.

- 2 Appuyez sur **PRESET/TUNING/CH**  $\triangleleft/\triangleright$  (ou **PRESET/CH**  $\triangle/\nabla$ ) pour sélectionner le numéro de présélection (1 à 8).

Le groupe et le numéro de présélection apparaissent sur l'afficheur de la face avant avec la gamme et la fréquence.

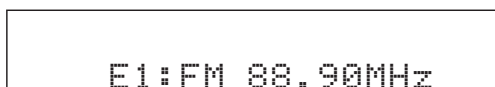

Vous pouvez également sélectionner le numéro de présélection en tapant directement son numéro (1 à 8) sur le boîtier de télécommande.

## Échange de stations présélectionnées

Vous pouvez échanger le contenu de deux numéros de présélection. L'exemple ci-dessous montre comment procéder pour échanger les stations présélectionnées "E1" et "A5".

- 1 Sélectionnez la mémoire "E1" à l'aide de **A/B/C/D/E** et de **PRESET/TUNING/CH**  $\triangleleft/\triangleright$ .

Voir "Sélection de stations présélectionnées" sur cette page.

- 2 Appuyez, pendant au moins 3 secondes, sur **PRESET/TUNING**.

"E1" et le témoin MEMORY clignotent sur l'afficheur de la face avant.

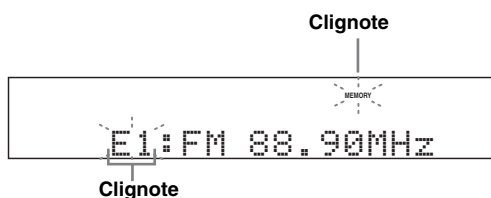

- 3 Sélectionnez la mémoire "A5" à l'aide de **A/B/C/D/E** et de **PRESET/TUNING/CH**  $\triangleleft/\triangleright$ .

"A5" et le témoin MEMORY clignotent sur l'afficheur de la face avant.

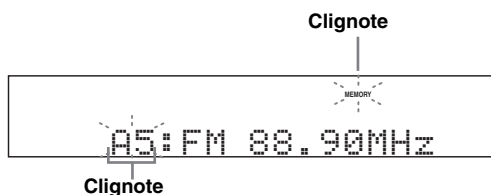

- 4 Appuyez une nouvelle fois sur **PRESET/TUNING**.

"EXCHANGE E1-A5" apparaît sur l'afficheur de la face avant et les deux stations échangent leurs numéros.

# Système de diffusion de données radio (Modèle pour l'Europe et la Russie seulement)

Le système de diffusion de données radio est un système de transmission de données utilisé par les stations FM dans de nombreux pays. Cet appareil peut recevoir diverses données du système de diffusion de données radio, par exemple les données PS (nom de programme), PTY (type de programme), RT (texte alphanumérique), CT (heure), EON (réseaux alternatifs) lors de la réception de stations transmettant des données du système de diffusion de données radio.

## Affichage des informations du système de diffusion de données radio

Cette fonction permet d'afficher les 4 types d'informations du système de diffusion de données radio suivants: PS (nom de programme), PTY (type de programme), RT (texte alphanumérique) et CT (heure). Le témoin s'éclaire sur l'afficheur de la face avant lorsque le mode correspondant est actif.

### Remarques

- Vous pouvez sélectionner un des modes d'affichage du système de diffusion de données radio lorsque le témoin du système de diffusion de données radio correspondant est éclairé sur l'afficheur de la face avant. Cet appareil ne recevra peut-être pas instantanément le système de diffusion de données radio de la station.
- Vous ne pouvez sélectionner que les modes d'affichage du système de diffusion de données radio proposés par la station.
- Si les signaux reçus ne sont pas assez forts, l'appareil peut être incapable d'utiliser le système de diffusion de données radio. Le mode "RT" diffuse souvent un grand nombre de données qui ne pourront pas toujours être affichées en même temps que d'autres modes d'affichage du système de diffusion de données radio.
- Lorsque la réception est de mauvaise qualité, appuyez sur **TUNING AUTO/MAN'L** sur la face avant de sorte que le témoin AUTO disparaisse de l'afficheur de la face avant.
- Si le signal est affaibli par des interférences lorsque l'appareil reçoit le système de diffusion de données radio, il peut être soudainement coupé et dans ce cas "...WAIT" apparaîtra sur l'afficheur de la face avant.
- Lorsque le mode "RT" est sélectionné, le nombre maximal de caractères alphanumériques pouvant être affichés s'élève à 64, symbole de l'umlaut compris. Les caractères ne pouvant pas être retranscrits sont remplacés par "\_" (soulignement).
- Si le signal est coupé lorsque le mode "CT" est sélectionné, "CT WAIT" apparaît sur l'afficheur de la face avant.

## 1 Accordez la station souhaitée du système de diffusion de données radio.

- Il est conseillé d'utiliser la mise en mémoire automatique pour accorder une de ces stations (voir page 44).
- Vous pouvez utiliser le mode PTY SEEK pour accorder la station souhaitée parmi les stations présélectionnées du système de diffusion de données radio.

## 2 Appuyez de manière répétée sur **FREQ/TEXT** sur le boîtier de télécommande pour choisir le mode d'affichage du système de diffusion de données radio souhaité.

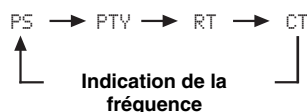

- Sélectionnez "PS" pour afficher le nom de l'émission du système de diffusion de données radio actuellement reçue.
- Sélectionnez "PTY" pour afficher le type de l'émission du système de diffusion de données radio actuellement reçue.
- Sélectionnez "RT" pour afficher les informations concernant l'émission du système de diffusion de données radio actuellement reçue.
- Sélectionnez "CT" pour afficher l'heure actuelle.



## Sélection du type de programme du système de diffusion de données radio (Mode PTY SEEK)

Cette fonction permet de sélectionner l'émission radio souhaitée, selon le type de programme auquel elle appartient, parmi toutes les stations présélectionnées du système de diffusion de données radio.



Utilisez la mise en mémoire automatique pour présélectionner des stations du système de diffusion de données radio (voir page 44).

**1 Appuyez sur ③ TUNER sur le boîtier de télécommande pour sélectionner "TUNER" comme source.**

**2 Appuyez sur ⑩ PTY SEEK MODE du boîtier de télécommande pour adopter le mode PTY SEEK.**

Le nom de cette correction ou "NEWS" apparaît sur l'afficheur de la face avant.



Pour désactiver le mode PTY SEEK, appuyez une nouvelle fois sur ⑩ PTY SEEK MODE sur le boîtier de télécommande.

**3 Appuyez sur ⑦ PRESET/CH  $\Delta$  /  $\nabla$  sur le boîtier de télécommande pour sélectionner le type d'émission souhaité.**

Le nom de l'émission sélectionnée apparaît sur l'afficheur de la face avant.

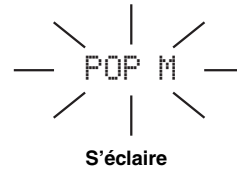

Type d'émission	Descriptions
NEWS	Informations
AFFAIRS	Émissions à thème
INFO	Informations générales
SPORT	Sports
EDUCATE	Éducation
DRAMA	Pièces radiophoniques
CULTURE	Émissions culturelles
SCIENCE	Émissions scientifiques
VARIED	Émissions de variétés
POP M	Musique populaire
ROCK M	Musique Rock
M.O.R. M	Musique légère (écoute facile)
LIGHT M	Musique classique d'abord aisé
CLASSICS	Musique classique
OTHER M	Autres musiques

- 4 Appuyez sur **PTY SEEK START** du boîtier de télécommande pour lancer la recherche du même type d'émission au sein de toutes les stations du système de diffusion de données radio faisant partie des présélections.

Le type d'émission choisi clignote et le témoin PTY HOLD s'éclaire sur l'afficheur de la face avant tandis que s'effectue la recherche des stations.



Clignote



S'éclaire



Pour arrêter la recherche, appuyez une nouvelle fois sur **PTY SEEK START** sur le boîtier de télécommande.

#### Remarques

- La recherche s'arrête lorsqu'une station émettant une émission du type recherché est détectée.
- Si la station détectée ne vous intéresse pas, appuyez une nouvelle fois sur **PTY SEEK START** pour continuer la recherche d'une autre station diffusant le même type de programme.

## Utilisation du service d'annonces des autres stations associées (EON)

Cette fonction permet de recevoir les annonces du service EON (autres stations associées) parmi les stations du réseau du système de diffusion de données radio. Lorsque vous avez sélectionné un des 4 types d'émissions du système de diffusion de données radio (NEWS, AFFAIRS, INFO ou SPORT), toutes les stations disponibles et diffusant le service EON du type d'émissions sélectionné sont recherchées pendant un certain temps. Lorsque le service EON commence, la station locale diffusant des données EON est automatiquement accordée, et à la fin de l'annonce elle laisse de nouveau place à la station nationale.

#### Remarques

- Cette fonction ne peut être utilisée que si un service EON est disponible.
- Le témoin EON s'éclaire sur l'afficheur de la face avant seulement lorsque le service EON est reçu par une station du système de diffusion de données radio.

- 1 Accordez la station souhaitée du système de diffusion de données radio.

- 2 Assurez-vous que le témoin EON est bien éclairé sur l'afficheur de la face avant.

Si le témoin EON n'est pas éclairé, effectuez la syntonisation sur une autre station du système de diffusion de données radio de manière que le témoin EON s'éclaire.



- 3 Appuyez de manière répétée sur **EON** sur le boîtier de télécommande pour sélectionner un des 4 types d'émission (NEWS, AFFAIRS, INFO ou SPORT).

Le nom de l'émission sélectionnée apparaît sur l'afficheur de la face avant.

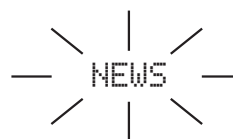

S'éclaire



Pour arrêter la fonction EON, appuyez de manière répétée sur **EON** sur le boîtier de télécommande jusqu'à ce que le nom du type d'émission disparaisse et que "EON OFF" apparaisse sur l'afficheur de la face avant.

# Utilisation d'une mémoire USB ou d'un lecteur audio portable USB

Utilisez cette fonction pour écouter des fichiers WAV (format PCM seulement), MP3 ou WMA enregistrés sur votre mémoire USB ou votre lecteur audio portable USB, relié au port USB de la face avant de cet appareil.

## ■ Dispositifs USB pris en charge

Cet appareil prend en charge les dispositifs de stockage en masse USB (sauf les lecteurs de disque dur USB) utilisant le format FAT16 ou FAT32.

### Remarques

- Seule la première partition (32 Go au maximum) est indiquée sur l'écran. Vous ne pouvez pas sélectionner de fichiers dans les autres partitions.
- Un maximum de 8 niveaux de dossiers et de 500 fichiers de musique peuvent être reconnus par dossier.
- Certains périphériques ne fonctionnent pas correctement bien qu'ils remplissent les conditions requises.
- Certains fichiers WAV, MP3 et WMA risquent de ne pas pouvoir être joués ou de présenter du bruit lors de la lecture.

## ■ Raccordement d'une mémoire USB ou d'un lecteur audio portable USB

Raccordez la prise USB de la mémoire USB ou du lecteur audio portable USB au port USB de la face avant de cet appareil.

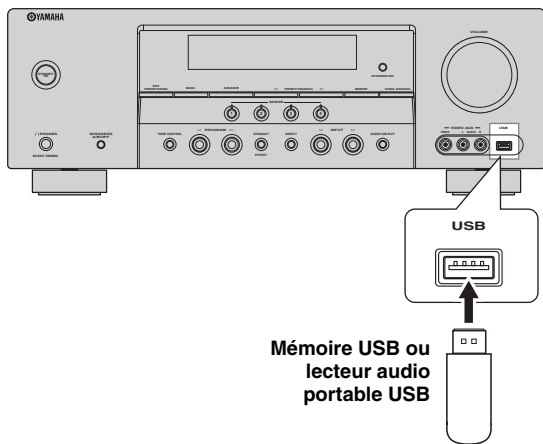

## Lecture

Procédez de la façon suivante pour écouter de la musique enregistrée sur une mémoire USB ou un lecteur audio portable USB.

- 1 Appuyez plusieurs fois de suite sur **⊙INPUT** </> (ou sur **ⓄUSB**) pour sélectionner USB.

Le curseur à gauche de l'indicateur USB s'allume sur l'afficheur de la face avant et le contenu lu antérieurement est automatiquement lu.

S'éclaire

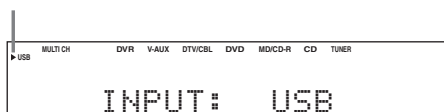

- 2 Appuyez sur **ⓄDISPLAY** pour afficher la liste des fichiers USB.

La liste des fichiers USB apparaît sur l'affichage OSD.

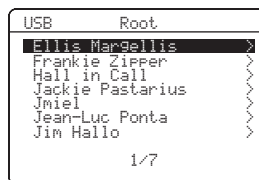

- “>” dans le coin droit de chaque ligne de menu indique la présence d'un sous-menu.
- Lorsque cet appareil est dans le répertoire supérieur, “Root” apparaît à la droite de “USB”.

### 3 Appuyez sur $\Delta / \nabla / \triangleleft / \triangleright$ sur le boîtier de télécommande pour sélectionner le fichier souhaité.

- Appuyez sur  $\Delta / \nabla$  pour sélectionner le fichier/dossier souhaité.
- Appuyez sur  $\Delta$  **ENTER** ou  $\triangleright$  pour sélectionner le modèle souhaité.
- Appuyez sur  $\triangleleft$  pour revenir au niveau de dossier précédent.

### 4 Appuyez sur $\Delta$ **ENTER** pour lire le fichier sélectionné.



- Vous pouvez utiliser  $\triangleleft / \triangleright$  pour avancer ou reculer et  $\Delta / \square$  pour démarrer ou arrêter la lecture sans faire appel au menu de l'affichage OSD.
- Vous pouvez aussi sélectionner la lecture répétée ou aléatoire en spécifiant le paramètre "USB PLAY STYLE" dans "OPTION MENU" (voir page 66).
- Vous pouvez sélectionner le mode d'affichage sur l'afficheur de la face avant en utilisant "FL SCROLL" dans "OPTION MENU" (voir page 64).

### Affichage d'informations lors de la lecture

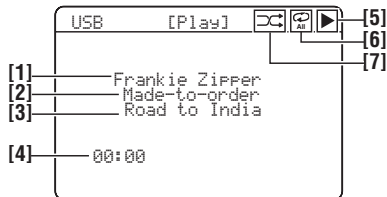

[1] Nom de l'interprète

[2] Nom de l'album

[3] Nom de l'œuvre

[4] Temps écoulé

#### Remarque

Lorsque le temps écoulé est supérieur à "99:59", "--:--" apparaît à la place du temps.

[5]  $\blacktriangleright$  Icône (lecture)

[6] Icônes  $\text{☺}$  (répétition complète),  $\text{☹}$  (répétition unique)

Lorsque "REPEAT" de "USB PLAY STYLE" dans "OPTION MENU" (voir page 66) est réglé sur "OFF", aucune icône n'apparaît dans le coin supérieur droit pendant la lecture de fichiers ou de dossiers.

[7] Icône  $\text{☺}$  (lecture aléatoire)

Lorsque "SHUFFLE" de "USB PLAY STYLE" dans "OPTION MENU" (voir page 66) est réglé sur "OFF", aucune icône n'apparaît dans le coin supérieur droit pendant la lecture de fichiers ou de dossiers.

# Utilisation de iPod™

Lorsque vous posez votre iPod sur la station universelle Yamaha iPod (par exemple la YDS-10 vendue séparément) reliée à la borne DOCK de cet appareil (voir page 19), vous pouvez écouter la musique enregistrée sur votre iPod à l'aide du boîtier de télécommande fourni. Vous pouvez aussi utiliser le mode Compressed Music Enhancer de cet appareil pour améliorer la qualité du son des morceaux compressés (par exemple dans le format MP3) enregistrés sur votre iPod (voir page 19).

## Remarques

- Seuls le iPod (Click and Wheel), le iPod nano et le iPod mini sont pris en charge.
- Certaines fonctions risquent de ne pas être compatibles selon le modèle ou la version du logiciel de votre iPod.



- Reportez-vous au passage "iPod" dans "Guide de dépannage" à la page 78 pour la liste complète des messages apparaissant sur l'afficheur de la face avant et sur l'affichage OSD.
- Dès que le iPod est posé sur une station universelle Yamaha iPod, cet appareil commence à envoyer des signaux à votre iPod.
- Lorsque la connexion entre votre iPod et cet appareil est terminée, "iPod connected" apparaît sur l'afficheur de la face avant et l'indicateur DOCK s'éclaire dans l'afficheur de la face avant.
- Seuls les signaux audio et vidéo analogiques de votre iPod sont transmis à la borne DOCK, et les signaux audio analogiques peuvent être transmis aux prises analogiques AUDIO OUT (REC) pour être enregistrés.

## Commande du iPod™

Vous pouvez agir sur votre iPod lorsque "V-AUX" est sélectionné comme source d'entrée. Vous pouvez utiliser l'aide de l'affichage OSD de cet appareil (mode de navigation) ou ne pas l'utiliser (mode télécommande simple) pour agir sur les fonctions de votre iPod.

### ■ Commandes du boîtier de télécommande

Avant d'effectuer les opérations suivantes, appuyez sur  
③ **V-AUX/DOCK**.

Touche	Fonction
⑦ ENTER	Menu suivant
△	Vers haut du menu
▽	Vers bas du menu
◀	Menu précédent
▶	Menu suivant
⑨ ◀◀	Recherche arrière (Appuyez et maintenez la pression)
▶▶	Recherche avant (Appuyez et maintenez la pression)
◀◀	Saut vers le début du support
▶▶	Saut vers la fin du support
⏸	Pause (Mode de navigation) Lecture/Pause (Mode de commande à distance simple)
▶	Lecture (Mode de navigation) Lecture/Pause (Mode de commande à distance simple)
⑪ MENU	Menu précédent
⑫ DISPLAY	Affichage

### ■ Commande de votre iPod en mode de commande à distance simple

Les fonctions de base de votre iPod (lecture, arrêt, saut, etc.) peuvent être effectuées à l'aide du boîtier de télécommande fourni sans qu'il soit nécessaire d'afficher l'aide de l'affichage OSD de cet appareil.



- Vous pouvez voir les photos ou clips vidéo enregistrés sur votre iPod (certains modèles seulement).
- Vous pouvez aussi utiliser les commandes de votre iPod.

## ■ Commande du iPod par le mode de navigation

Les fonctions avancées de votre iPod pourront être activées depuis le boîtier de télécommande fourni si vous raccordez cet appareil à un moniteur par les prises VIDEO. Vous pouvez aussi rechercher des morceaux enregistrés sur votre iPod en utilisant l'affichage OSD. Vous pouvez même changer les réglages de votre iPod en fonction de vos préférences.



- Le nom de l'œuvre en cours de lecture apparaît sur l'afficheur de la face avant comme spécifié par le paramètre "FL SCROLL" dans "OPTION MENU" (voir page 64).
- Vous pouvez définir l'intervalle de temps pendant lequel le menu du iPod et les informations concernant la lecture apparaîtront comme affichage OSD avec le paramètre "OSD-SOURCE" dans "OPTION MENU" (voir page 64).

### Remarques

- Vous ne pouvez toutefois pas utiliser les commandes de votre iPod.
- Le logo Yamaha apparaît sur l'afficheur de votre iPod.
- Certains caractères ne peuvent pas être affichés par l'afficheur de la face avant ou par l'affichage OSD de cet appareil. Ces caractères sont remplacés par des soulignements "\_".
- Les paramètres "Settings" peuvent être changés ou réglés seulement sur l'affichage OSD. Appuyez plusieurs fois de suite sur **ENTER** pour passer aux différents réglages de paramètres "Settings".
- Vous ne pouvez pas parcourir les photos et les clips vidéo enregistrés sur votre iPod par le menu sur l'affichage OSD. Utilisez le mode de commande à distance simple pour regarder des photos ou des clips vidéo enregistrés sur votre iPod.

## 1 Appuyez sur **V-AUX/DOCK**, puis appuyez sur **DISPLAY**.

Les informations suivantes apparaissent sur l'affichage OSD.



## 2 Appuyez sur **UP/DOWN/LEFT/RIGHT** pour naviguer sur le menu iPod et appuyez sur **ENTER** pour écouter l'œuvre sélectionnée.

Choix: Playlists (listes de lecture),  
Artists (interprètes), Albums (albums),  
Songs (œuvres), Genres (genres),  
Composers (compositeurs),  
Settings (paramètres)

- Playlists > Songs
- Artists > Albums > Songs
- Albums > Songs
- Songs
- Genres > Artists > Albums > Songs
- Composers > Albums > Songs
- Settings > Shuffle, Repeat

## Lecture aléatoire Shuffle

Cette option permet d'écouter des œuvres ou des albums dans un ordre aléatoire.

Choix: Off, Songs, Albums

- Sélectionnez "Off" pour mettre cette fonction hors service.
- Sélectionnez "Songs" pour écouter des œuvres dans un ordre aléatoire.
- Sélectionnez "Albums" pour écouter des albums dans un ordre aléatoire.



Quand l'option "Shuffle" est réglée sur autre chose que "Off", " Shuffle " apparaît en surbrillance dans le coin supérieur droit pendant que les œuvres ou les albums sont lus dans un ordre aléatoire.

## Lecture répétée Repeat

Utiliser cette option pour répéter une ou plusieurs œuvres.

Choix: Off, One, All

- Sélectionnez "Off" pour mettre cette fonction hors service.
- Sélectionnez "One" pour écouter de façon répétée une seule œuvre.
- Sélectionnez "All" pour écouter de façon répétée plusieurs œuvres.



Quand l'option "Repeat" est réglée sur autre chose que "Off", " Repeat " apparaît en surbrillance dans le coin supérieur droit pendant qu'une œuvre ou que plusieurs œuvres sont répétées.

## ■ Affichage d'informations lors de la lecture

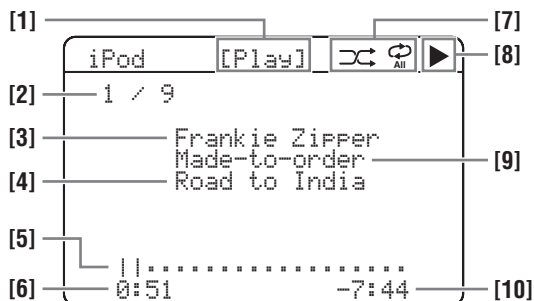

[1] État de la lecture

[2] Nombre de plages/total des plages

[3] Nom de l'interprète

[4] Titre de l'œuvre

[5] Barre de progression

[6] Temps écoulé

[7] Icônes de lecture aléatoire et de répétition

[8] ► (lecture), || (pause), ►► (recherche avant) et ◀◀ (recherche arrière)

[9] Nom de l'album

[10] Temps restant

# Utilisation d'appareils Bluetooth™

Vous pouvez raccorder un adaptateur Bluetooth Yamaha (par exemple un YBA-10, vendu séparément) à la borne DOCK de cet appareil pour écouter les morceaux de musique enregistrés sur votre appareil Bluetooth (par exemple un lecteur de musique portable) sans avoir à raccorder de cordon entre cet appareil et votre appareil Bluetooth. Vous devez toutefois “jumeler” l'adaptateur Bluetooth raccordé et l'appareil Bluetooth au préalable.

## Jumelage de l'adaptateur Bluetooth™ et de l'appareil Bluetooth™

Vous devez effectuer le jumelage la première fois que vous utilisez un appareil Bluetooth avec l'adaptateur Bluetooth raccordé à cet appareil, ou lorsque les données de jumelage ont été effacées. Le “jumelage” est une opération qui consiste à enregistrer l'appareil Bluetooth pour les communications Bluetooth.



- Le jumelage n'est nécessaire que la première fois que vous utilisez l'appareil Bluetooth avec l'adaptateur Bluetooth.
- Le jumelage doit être effectué sur cet appareil et sur l'autre appareil entre lesquels une communication Bluetooth doit être établie. Si nécessaire, reportez-vous aux modes d'emploi des autres appareils.



Il y a deux méthodes de jumelage: le jumelage avec “START PAIRING” dans “SET MENU” et le jumelage rapide.

### ■ Le jumelage avec “SET MENU”

Utilisez cette option pour effectuer le jumelage avec le moniteur vidéo. Sélectionnez “START PAIRING” dans “INPUT MENU”. Voir page 62 pour le détail.

### ■ Jumelage rapide

Pour des raisons de sécurité, le jumelage doit être effectué en l'espace de 8 minutes. Nous vous conseillons donc de lire dans le détail toutes les instructions avant de commencer.



**1 Appuyez plusieurs fois de suite sur  INPUT  (ou appuyez sur  V-AUX/DOCK) pour sélectionner “V-AUX” comme source.**

**2 Mettez l'appareil Bluetooth sur lequel vous voulez effectuer le jumelage sous tension.**

**3 Appuyez, pendant au moins 3 secondes, sur  BAND (ou  BAND).**

Lorsque l'adaptateur secteur Bluetooth procède au jumelage, “Searching...” apparaît un instant. Lorsque l'adaptateur Bluetooth est en mode de jumelage, le témoin DOCK clignote sur l'afficheur de la face avant.



Pour annuler le jumelage, appuyez une nouvelle fois sur  BAND (ou  BAND).

### Remarque

Si l'adaptateur Bluetooth n'est pas raccordé à la borne DOCK de cet appareil, “No BT adapter” apparaît sur l'afficheur de la face avant.

**4 Assurez-vous que l'appareil Bluetooth détecte bien l'adaptateur Bluetooth.**

Si l'appareil Bluetooth détecte l'adaptateur Bluetooth, “YBA-10 YAMAHA” (par exemple) apparaît dans la liste des appareils Bluetooth.



**5 Sélectionnez l'adaptateur Bluetooth dans la liste des appareils Bluetooth, puis saisissez le mot de passe “0000” sur l'appareil Bluetooth.**

Si le jumelage a réussi, “Completed” apparaît sur l'afficheur de la face avant.

### Remarque

L'adaptateur Yamaha Bluetooth peut être jumelé à huit autres appareils Bluetooth au maximum. Si un neuvième appareil a pu être jumelé avec succès, les données de jumelage de l'appareil enregistré le moins récemment sont supprimées lorsque celles du neuvième appareil sont enregistrées.



## Lecture sur un appareil Bluetooth™

**1 Appuyez plusieurs fois de suite sur  INPUT  (ou appuyez sur  V-AUX/DOCK) pour sélectionner “V-AUX” comme source.**

**2 Lancez la lecture sur votre appareil Bluetooth.**

Lorsque l'adaptateur Bluetooth raccordé détecte l'appareil Bluetooth, “BT connected” et le témoin DOCK apparaissent sur l'afficheur de la face avant.



- Lorsque vous appuyez sur  ENTER, l'adaptateur Bluetooth raccordé recherche le dernier appareil Bluetooth auquel il a été connecté et se connecte. Si l'adaptateur Bluetooth ne trouve pas l'appareil Bluetooth, “Not found” apparaît sur l'afficheur de la face avant.
- Pour déconnecter l'adaptateur Bluetooth de l'appareil Bluetooth, appuyez sur  RETURN.

# Enregistrement

Les réglages d'enregistrement et autres opérations sont à réaliser au niveau de l'appareil d'enregistrement. Voir le mode d'emploi de l'appareil concerné.

## Remarques

- Lorsque cet appareil est en veille, vous ne pouvez pas effectuer d'enregistrement en utilisant d'autres appareils qui lui sont reliés.
- Les réglages de TONE CONTROL (voir page 41) et VOLUME, le niveau des enceintes (voir page 41) et les corrections de champ sonore (voir page 38) n'agissent pas sur l'enregistrement.
- Il n'est pas possible d'enregistrer le signal provenant de la source reliée à la prise MULTI CH INPUT de cet appareil.
- Les signaux numériques transmis aux prises DIGITAL INPUT ne sont pas disponibles pour l'enregistrement sur les prises analogiques AUDIO OUT (REC). Par conséquent, si votre appareil est raccordé de manière à ne fournir que des signaux numériques, la source ne pourra pas être enregistrée.
- Le signal d'une source d'entrée donnée n'est pas présent sur la sortie OUT (REC) portant le nom correspondant.
- Les signaux audionumériques transmis aux borne DOCK ne sont pas disponibles pour l'enregistrement sur les prises analogiques AUDIO OUT (REC).
- Une fois que vous avez raccordé un enregistreur à cet appareil, laissez-le sous tension lorsque vous utilisez cet appareil. Si vous le mettez hors tension, cet appareil peut déformer le son provenant d'autres appareils.
- Prenez connaissance des lois sur les droits d'auteur en vigueur dans votre pays avant de copier un CD, ou d'enregistrer une émission de radio, etc. La copie d'une œuvre couverte par des droits d'auteur peut être interdite par la loi.



Effectuez un essai d'enregistrement avant de procéder à l'enregistrement définitif.

Lors de la lecture d'une gravure vidéo embrouillée ou faisant appel à des signaux de codage pour interdire la copie, l'image peut être plus ou moins déformée.

**1 Mettez tous les appareils reliés en service.**

**2 Appuyez plusieurs fois de suite sur **Ⓢ**INPUT </> (ou sur une des touches de sélection d'entrée (Ⓢ)) pour sélectionner l'appareil souhaité.**

**3 Commencez la lecture sur l'appareil sélectionné, ou choisissez une station de radio.**

**4 Commandez l'enregistrement sur l'appareil d'enregistrement.**



# SET MENU

Utilisez les paramètres suivants de "SET MENU" pour régler divers éléments de la chaîne et personnaliser la manière de fonctionner de cet appareil. Modifiez le réglage initial (indiqué en caractères gras sous chaque paramètre) pour tenir compte des besoins de votre environnement d'écoute.

## ■ Réglage automatique AUTO SETUP

Utilisez cette option pour que les paramètres des enceintes et de la chaîne se règlent automatiquement (voir page 24).

## ■ Réglage manuel MANUAL SETUP

Utilisez cette option pour régler manuellement les enceintes et les paramètres de la chaîne.

### Menu son 1 SOUND MENU

Paramètres	Description	Page
A) SPEAKER SET	Sélection de la taille de chaque enceinte, des enceintes devant émettre les signaux des fréquences basses, de la fréquence de coupure et de l'emplacement des enceintes avant raccordées aux bornes FRONT B.	57
B) SP LEVEL	Réglage du niveau de sortie de chaque enceinte.	59
C) SP DISTANCE	Réglage du retard de chaque enceinte.	59
D) CENTER GEO	Réglage de la qualité tonale de l'enceinte centrale.	60
E) LFE LEVEL	Réglage du niveau de sortie de la voie LFE pour les signaux Dolby Digital ou DTS.	60
F) DYNAMIC RANGE	Réglage de la dynamique pour les signaux Dolby Digital ou DTS.	60
G) AUDIO SET	Réglage du niveau de sourdine, du retard du son, du niveau de volume maximal et du niveau de volume initial.	60
H) HDMI SET	Sélectionne si les signaux audio HDMI doivent être lus sur cet appareil ou sur un autre appareil HDMI raccordé à la prise HDMI OUT.	61

### Menu entrée 2 INPUT MENU

Paramètres	Description	Page
A) INPUT ASSIGNMENT	Attribution des prises d'entrée de cet appareil selon l'appareil qui doit être utilisé.	62
B) INPUT RENAME	Changement du nom des sources.	62
C) VOLUME TRIM	Réglage du volume de sortie de chaque source d'entrée.	63
D) DECODER MODE	Sélection du mode de décodeur pour les appareils reliés aux prises DIGITAL INPUT sur le panneau arrière de cet appareil.	63
E) MULTI CH SET	Sélection de la source vidéo qui sera reproduite en arrière-plan des sources transmises aux prises MULTI CH INPUT.	63

## Menu option 3 OPTION MENU

Paramètres	Description	Page
A)DISPLAY SET	Réglage de la luminosité de l'afficheur de la face avant et de la façon dont les informations iPod sont affichées.	64
B)MEMORY GUARD	Verrouillage des paramètres de champ sonore et des autres réglages découlant de "SET MENU".	64
C)AUDIO SELECT	Désigne le réglage de sélection de prise d'entrée audio par défaut pour les sources d'entrée raccordées aux prises DIGITAL INPUT lors de la mise sous tension de cet appareil.	65
D)PARAM. INI	Initialisation des paramètres d'un groupe de corrections de champ sonore.	65
E)BLUETOOTH SET	Jumelez l'adaptateur Bluetooth Yamaha connecté (par exemple le YBA-10, vendu séparément) avec l'appareil Bluetooth (voir page 53).	65
F)USB PLAY STYLE	Spécification du style de lecture d'une source USB.	66

### ■ Informations concernant les signaux SIGNAL INFO

Utilisez cette option pour vérifier les informations sur les signaux audio (voir page 36).

## Utilisation de SET MENU

Utilisez le boîtier de télécommande pour accéder à chaque paramètre et définir sa valeur.



Vous pouvez modifier les paramètres "SET MENU" pendant que l'appareil reproduit les sons.

### 1 Appuyez sur **④AMP** puis sur **②MENU** pour accéder à "SET MENU".

L'écran "SET MENU" supérieur apparaît sur l'affichage OSD.



### 2 Appuyez sur **⑦Δ / ▽** pour sélectionner "MANUAL SETUP".



### 3 Appuyez sur **⑦ENTER** pour accéder à "MANUAL SETUP".

L'écran "MANUAL SETUP" apparaît sur l'affichage OSD.

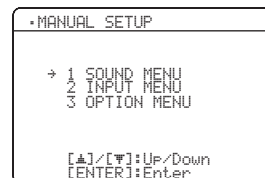

### 4 Appuyez sur **⑦Δ / ▽ / ◀ / ▶** et sur **⑦ENTER** pour sélectionner et changer de paramètre.

- Appuyez sur **⑦Δ / ▽** pour sélectionner le menu ou le paramètre souhaité.
- Appuyez sur **⑦◀ / ▶** pour changer la valeur du paramètre.
- Appuyez sur **⑦ENTER** pour afficher le menu sélectionné ou pour valider le paramètre.
- Appuyez sur **⑧RETURN** pour revenir à la page de menu précédente.

### 5 Appuyez sur **②MENU** pour quitter le mode "SET MENU".

## 1 SOUND MENU

Utilisez ce menu pour régler manuellement les enceintes, ou compenser les retards dans le traitement des signaux vidéo liés à l'emploi d'un moniteur à cristaux liquides ou d'un projecteur.

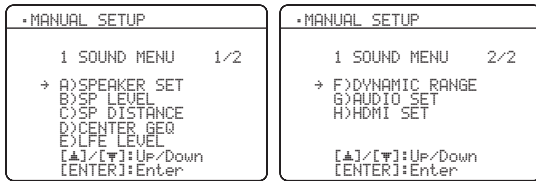

### ■ Réglage des enceintes A) SPEAKER SET

Utilisez cette fonction pour régler manuellement les paramètres des enceintes.

#### Réglage des enceintes FRONT B FRONT B

Utilisez ce menu pour définir l'emplacement des enceintes avant reliées aux bornes FRONT B.

Choix: **FRONT**, ZONE B



- Sélectionnez "FRONT" pour mettre en service ou hors service SPEAKERS A et B lorsque les enceintes reliées aux bornes FRONT B sont placées dans la pièce principale.
- Sélectionnez "ZONE B" si les enceintes reliées aux bornes FRONT B sont placées dans une autre pièce. Si SPEAKERS A est hors service et SPEAKERS B est en service, toutes les enceintes de la pièce principale, y compris le caisson de graves, sont muettes et l'appareil ne délivre des sons qu'aux bornes de FRONT B.

#### Remarques

- Si vous branchez un casque sur la prise PHONES de l'appareil alors que "FRONT B" est réglé sur "ZONE B", les sons seront émis par le casque et les enceintes FRONT B.
- Si une correction DSP est sélectionnée alors que la valeur de "FRONT B" est "ZONE B", l'appareil adoptera automatiquement le mode Virtual CINEMA DSP (voir page 39).

La partie graves d'un haut-parleur est égale ou supérieure à 16 cm: grand  
La partie graves d'un haut-parleur est inférieure de 16 cm: petit

#### Enceintes avant FRONT SP

Choix: SMALL, **LARGE**

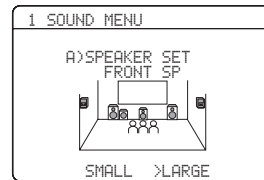

#### Lorsque les enceintes avant sont de grande taille

Sélectionnez "LARGE" (grand).

#### Lorsque les enceintes avant sont de petite taille

Sélectionnez "SMALL" (petit).

#### Remarque

Lorsque "LFE/BASS OUT" est réglé sur "FRONT" (voir page 58), vous ne pouvez sélectionner que "LARGE" dans "FRONT SP". Si la valeur de "FRONT SP" a été réglée sur autre chose que "LARGE", "LARGE" est automatiquement sélectionné comme valeur.

#### Enceinte centrale CENTER SP

Choix: NONE, **SML**, LRG



#### Lorsque l'enceinte centrale est de grande taille

Sélectionnez "LRG" (grand).

#### Lorsque l'enceinte centrale est de petite taille

Sélectionnez "SML" (petit).

#### Lorsque vous n'utilisez pas d'enceinte centrale

Sélectionnez "NONE" (aucune). Les signaux de la voie centrale sont dirigés vers les enceintes avant gauche et droite.

**Enceintes d'ambiance gauche/droite** SUR. L/R SP

Choix: NONE, SML, LRG

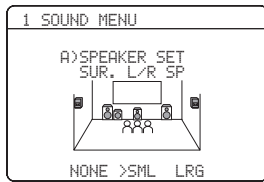

**Lorsque les enceintes d'ambiance sont de grande taille**

Sélectionnez "LRG" (grand).

**Lorsque les enceintes d'ambiance sont de petite taille**

Sélectionnez "SML" (petit).

**Lorsque vous n'utilisez pas d'enceintes d'ambiance**

Sélectionnez "NONE" (aucune). Cet appareil se met dans le mode Virtual CINEMA DSP (voir page 39).

**Sortie des graves LFE** LFE/BASS OUT

Utilisez cette option pour sélectionner les enceintes qui doivent fournir les signaux LFE (effet de basses fréquences) et les signaux des fréquences graves.

Choix: SWFR, FRNT, BOTH

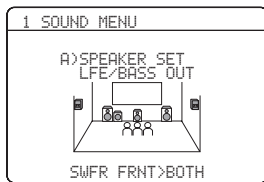

**Pour restituer des sons graves naturels lorsqu'un caisson de graves est raccordé à cet appareil**

Sélectionnez "SWFR" (caisson de graves). Les signaux LFE ainsi que les signaux graves des autres enceintes définies par "SML" (ou "SMALL") sont dirigés vers le caisson de graves.

**Pour restituer des sons graves intenses lorsqu'un caisson de graves est raccordé à cet appareil**

Sélectionnez "BOTH" (les deux). Quelle que soit la source, les signaux des fréquences graves sont fournis par le caisson de graves. Les signaux LFE ainsi que les signaux graves des autres enceintes définies par "SML" (ou "SMALL") sont dirigés vers le caisson de graves. Les signaux graves des voies avant gauche et droite sont dirigés vers les enceintes avant gauche et droite et le caisson de graves quel que soit le réglage de "FRONT SP" (voir page 57).

**Lorsqu'aucun caisson de graves n'est utilisé**

Sélectionnez "FRNT" (avant). Les signaux LFE, les signaux graves fournis par les voies avant gauche et droite et les signaux graves des autres enceintes définies par "SML" (ou "SMALL") sont dirigés vers les enceintes avant gauche et droite quel que soit le réglage de "FRONT SP" (voir page 57).

**Fréquence de recouplement** CROSS OVER

Utilisez cette option pour sélectionner la fréquence de recouplement de toutes les enceintes définies par "SML" (ou "SMALL") dans "SPEAKER SET" (voir page 57). Toutes les fréquences inférieures à la fréquence sélectionnée sont envoyées aux caissons de graves ou aux enceintes selon le réglage de "LFE/BASS OUT" dans "SPEAKER SET" (voir page 57).

Choix: 40Hz, 60Hz, **80Hz**, 90Hz, 100Hz, 110Hz, 120Hz, 160Hz, 200Hz



**Phase du caisson de graves** SUBWOOFER PHASE

Si les basses manquent de puissance ou de netteté, essayez d'inverser la phase du caisson de graves.

Choix: **NORMAL**, REVERSE



- Sélectionnez "NORMAL" si vous ne désirez pas inverser la phase du caisson de graves.
- Sélectionnez "REVERSE" si vous désirez inverser la phase du caisson de graves.

## ■ Niveau de sortie des enceintes

### B)SP LEVEL

Utilisez cette fonction pour préciser manuellement le niveau de sortie de chaque enceinte.

Plage de réglage: -10 à +10 dB

Etape de réglage: 1 dB

Réglage initial: 0 dB

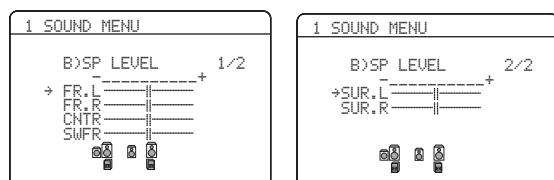

SP LEVEL	Enceinte ajustée
FR. L	Enceinte avant gauche
FR. R	Enceinte avant droite
CNTR	Enceinte centrale
SWFR	Caisson de graves
SUR. L	Enceinte d'ambiance gauche
SUR. R	Enceinte d'ambiance droite

### Remarque

Les voies disponibles sur chaque enceinte dépendent du réglage des enceintes.

## ■ Distance des enceintes C)SP DISTANCE

Utilisez cette option pour préciser manuellement la distance à chaque enceinte et le retard qui doit être appliqué à la voie correspondante. Dans l'idéal, chaque enceinte devrait être à la même distance de la position d'écoute. Toutefois, cette situation est rarement possible dans les habitations. En conséquence, un retard doit être appliqué aux sons émis par chaque enceinte de telle manière que tous les sons arrivent en même temps à la position d'écoute.

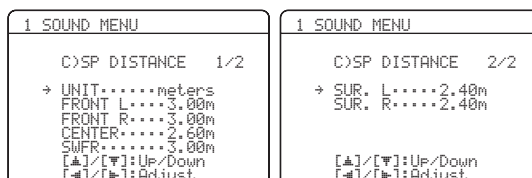

### Unité UNIT

Choix: meters (m), feet (ft)

Réglage initial:

[Modèles pour les États-Unis et le Canada]: feet (ft)

[Autres modèles]: meters (m)

- Sélectionnez "meters" pour indiquer les distances en mètres.
- Sélectionnez "feet" pour indiquer les distances en pieds.

### Distances aux enceintes

Plage de réglage: 0,30 à 24,00 m (1.0 à 80.0 ft)

Etape de réglage: 0,10 m (0.5 ft)

Réglage initial:

FRONT L/FRONT R/SWFR: 3,00 m (10.0 ft)

CENTER: 2,60 m (8.5 ft)

SUR. L/SUR. R: 2,40 m (8.0 ft)

SP DISTANCE	Enceinte ajustée
FRONT L	Enceinte avant gauche
FRONT R	Enceinte avant droite
CENTER	Enceinte centrale
SWFR	Caisson de graves
SUR. L	Enceinte d'ambiance gauche
SUR. R	Enceinte d'ambiance droite

### Remarque

Les voies disponibles sur chaque enceinte dépendent du réglage des enceintes.

## ■ Égaliseur de voie centrale D>CENTER GEQ

Utilisez ce menu pour régler l'égaliseur graphique à 5 bandes (100Hz, 300Hz, 1kHz, 3kHz et 10kHz) pour la voie centrale de sorte que la qualité tonale de l'enceinte centrale soit en harmonie avec celle des enceintes avant. Vous avez la possibilité de réaliser les réglages tout en écoutant une source ou le signal d'essai.

Plage de réglage: -6,0 à +6,0 dB

Etape de réglage: 0,5 dB

Réglage initial: 0 dB

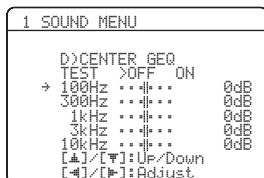

## Signal d'essai TEST

Utilisez cette fonction pour effectuer les réglages de "CENTER GEQ" à l'aide du signal d'essai.

Choix: **OFF, ON**

- Sélectionnez "OFF" pour arrêter le signal d'essai et écouter la source sélectionnée.
- Sélectionnez "ON" pour que les signaux d'essai soient émis par les enceintes centrale et avant gauche.

## ■ Niveau des effets des fréquences graves E>LFE LEVEL

Utilisez cette option pour régler le niveau des effets LFE (effets basses fréquences) en fonction des possibilités du caisson de graves ou du casque. La voie LFE transporte des effets spéciaux à basses fréquences qui ne sont associés qu'à certaines scènes. Ce réglage n'est pris en compte que lorsque le signal d'entrée contient la voie LFE.

Plage de réglage: -20 à 0 dB

Etape de réglage: 1 dB

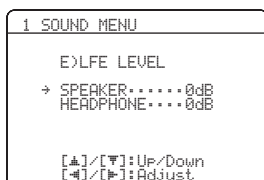

## Enceinte SPEAKER

Réglage du niveau LFE des enceintes.

## Casque HEADPHONE

Réglage du niveau LFE du casque.

### Remarque

Selon les valeurs retenues pour "LFE/BASS OUT" (voir page 58), certains signaux ne seront pas disponibles sur la prise SUBWOOFER OUTPUT.

## ■ Dynamique F>DYNAMIC RANGE

Utilisez cette option pour définir la compression de dynamique à appliquer aux signaux destinés aux enceintes et au casque. Le réglage effectué n'est pris en compte que si l'appareil détecte des signaux Dolby Digital ou DTS.



## Enceinte SPEAKER

Réglage de la compression des enceintes.

## Casque HEADPHONE

Réglage de la compression du casque.

Choix: **MIN, STD, MAX**

- Sélectionnez "MIN" (minimum) pour l'écoute fréquente à bas niveau.
- Sélectionnez "STD" (standard) pour les applications générales.
- Sélectionnez "MAX" (maximum) pour conserver la totalité de la dynamique.

## ■ Réglages sonores G>AUDIO SET

Utilisez cette fonction pour effectuer des réglages généraux du son sur cet appareil.

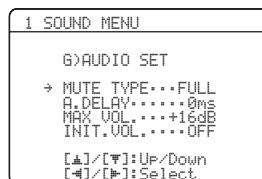

## Type de sourdine MUTE TYPE

Utilisez cette option pour définir l'amplitude de l'atténuation apportée par le silencieux (voir page 35).

Choix: **FULL, -20dB**

- Sélectionnez "FULL" pour couper totalement les sons.
- Sélectionnez "-20dB" pour réduire de 20 dB le niveau actuel.

## Retard des sons A.DELAY

Utilisez cette fonction pour retarder les sons de manière à les synchroniser sur l'image vidéo. Ce réglage peut être nécessaire si la chaîne comporte un moniteur à cristaux liquides ou un moniteur à projection.

Plage de réglage: **0** à 160 ms

Etape de réglage: 1 ms

**Volume maximal** MAX VOL.

Utilisez cette fonction pour spécifier le volume maximal. Elle permet d'éviter les sons éventuellement trop forts. Par exemple, la plage du volume original est comprise entre -80 dB et +16 dB. Mais lorsque "MAX VOL." est réglé sur -5 dB, la plage de volume est comprise entre -80 dB et -5 dB.

Plage de réglage: -30 dB à +10 dB, **+16 dB**

Etape de réglage: 5 dB

**Remarque**

Le réglage "MAX VOL." a priorité sur le réglage "Initial Volume". Par exemple, si "INIT.VOL." a pour valeur -20 dB et "MAX VOL." a pour valeur -30 dB, le volume se réglera automatiquement sur -30 dB la prochaine fois que vous mettez cet appareil en service.

**Volume initial** I N I T. VOL.

Utilisez cette fonction pour spécifier le volume à la mise en service de cet appareil.

Choix: **OFF**, MUTE, -80 dB à +16 dB

Etape de réglage: 1 dB

**Remarque**

Le réglage "MAX VOL." a priorité sur le réglage "INIT.VOL."

**HDMI Réglage** H)HDMI SET

Utilisez cette option pour sélectionner l'appareil devant lire les signaux audio HDMI.

**Support audio** SUPPORT AUDIO

Utilisez cette option pour spécifier si les signaux audio HDMI doivent être lus sur cet appareil ou sur un autre appareil HDMI raccordé à la prise HDMI OUT sur le panneau arrière de cet appareil.

Choix	Fonctions
HTR-6140	Reproduit les signaux audio HDMI sur cet appareil. Les signaux audio HDMI transmis aux prises HDMI de cet appareil ne sont pas dirigés vers l'appareil HDMI raccordé à la prise HDMI OUT sur le panneau arrière de cet appareil.
Other	Reproduit les signaux audio arrière HDMI sur un autre appareil HDMI raccordé à la prise HDMI OUT.

**Remarques**

- Cet appareil transmet les signaux audio et vidéo présents aux prises d'entrée HDMI à la prise de sortie HDMI seulement lorsqu'il est sous tension, même si "SUPPORT AUDIO" a pour valeur "Other".
- Les signaux audio/vidéo disponibles dépendent des caractéristiques du moniteur vidéo raccordé. Reportez-vous au mode d'emploi de chaque appareil raccordé.

## 2 INPUT MENU

Utilisez ce menu pour réattribuer les prises d'entrée, sélectionner le mode de décodeur ou renommer une source.

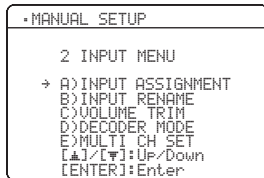

### ■ Attribution des entrées

#### A) INPUT ASSIGNMENT

Si les réglages initiaux de l'appareil ne correspondent pas à vos besoins, vous pouvez modifier l'attribution des prises pour tenir compte de l'appareil à utiliser. Modifiez les paramètres suivants pour changer l'attribution des prises et relier un plus grand nombre d'appareils.

Après avoir changé l'attribution des entrées, vous pouvez sélectionner l'appareil concerné en utilisant **⊙** INPUT </> (ou les touches de sélection d'entrée (3)).

#### Pour la prise COAXIAL INPUT 1

COAXIAL IN (1)

Choix: (1) CD, MD/CD-R, **DVD**, DTV/CBL, V-AUX, DVR

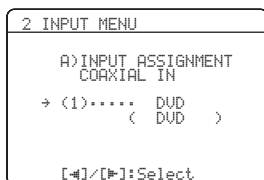

#### Pour les prises OPTICAL INPUT 2 et 3

OPTICAL IN (2)

OPTICAL IN (3)

Choix: (2) CD, MD/CD-R, DVD, **DTV/CBL**, V-AUX, DVR

(3) **CD**, MD/CD-R, DVD, DTV/CBL, V-AUX, DVR

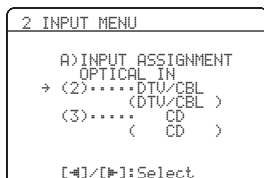

### Remarque

Vous ne pouvez pas sélectionner plus d'une fois un élément particulier.

#### Pour les prises HDMI 1 et 2

HDMI IN [1]

HDMI IN [2]

Choix: [1] **DVD**, DTV/CBL, V-AUX, DVR  
[2] DVD, **DTV/CBL**, V-AUX, DVR

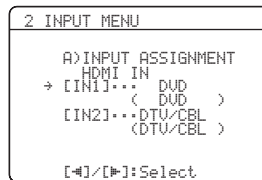

### ■ Changement du nom d'une entrée

#### B) INPUT RENAME

Utilisez ce menu pour changer le nom des entrées tel qu'il apparaît sur l'affichage OSD et sur l'afficheur de la face avant.

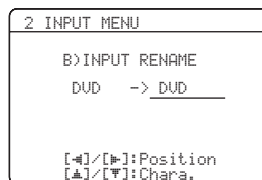

- 1 Appuyez sur une des touches de sélection d'entrée (3) ou sur **Ⓜ** MULTI CH IN pour sélectionner la source dont vous voulez changer le nom.

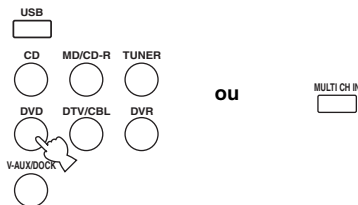

- 2 Appuyez sur **Ⓜ** AMP puis sur **Ⓡ** </> du boîtier de télécommande pour mettre le soulignement “\_” sous l'espace ou le caractère que vous voulez changer.

- 3 Appuyez sur **Ⓡ** Δ / ▽ pour sélectionner le caractère à employer et sur **Ⓡ** </> pour passer au caractère suivant.

### Remarques

- Chaque entrée peut contenir 8 caractères.
- Utilisez **Ⓡ** ▽ pour changer le caractère dans l'ordre suivant, ou bien appuyez sur **Ⓡ** Δ pour changer le caractère dans l'ordre inverse:  
A à Z, espace, 0 à 9, espace, a à z, espace, symboles (#, \*, -, +, etc.)



#### 4 Répétez les étapes 1 à 3 pour renommer chaque entrée.

#### 5 Appuyez sur **ENTER** pour quitter le mode "INPUT RENAME".

### ■ Équilibrage du volume C>VOLUME TRIM

Utilisez cette fonction pour préciser le volume de sortie de chaque source. Cela peut être utile pour équilibrer le niveau de chaque source afin d'éviter les brusques variations d'intensité sonore au moment du passage d'une source à une autre.

Choix: CD, MD/CD-R, TUNER, DVD, DTV/CBL, V-AUX, DVR, DOCK, USB, MULTI CH

Plage de réglage: -6,0 à +6,0 dB

Étape de réglage: 1,0 dB

Réglage initial: 0,0 dB

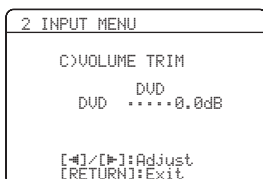

#### Remarque

Vous pouvez régler la valeur pour DOCK que lorsque votre iPod est sur la station universelle Yamaha raccordée à cet appareil.

### ■ Mode de décodeur D>DECODER MODE

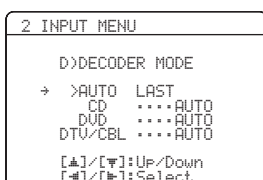

#### Mode de sélection de décodeur

Utilisez cette fonction pour désigner le mode de décodeur par défaut pour les sources d'entrée reliées aux prises DIGITAL INPUT lors de la mise sous tension de cet appareil.

Choix: **AUTO**, **LAST**

- Sélectionnez "AUTO" si vous souhaitez que l'appareil détecte automatiquement le type des signaux d'entrée et sélectionne le mode de décodeur convenable.
- Choisissez "LAST" si vous souhaitez que cet appareil adopte automatiquement le dernier mode de décodeur associé à la source d'entrée.

#### Réglage de priorité au décodeur DTS

Choix: **AUTO**, **DTS**

- Sélectionnez "AUTO" dans le cas où vous désirez que l'appareil détecte automatiquement le type des signaux d'entrée et sélectionne le mode convenable.
- Sélectionnez "DTS" pour la lecture de CD DTS.

### ■ Configuration d'une entrée multivoies

E>MULTI CH SET

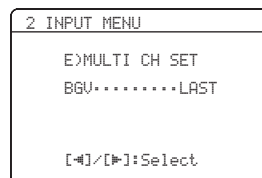

#### Vidéo en arrière-plan BGU

Utilisez cette option pour sélectionner la source vidéo qui sera reproduite en arrière-plan pour les sources présentes aux prises MULTI CH INPUT.

Choix: DVD, DTV/CBL, V-AUX, DVR, **LAST**



Sélectionnez "LAST" pour que la dernière source vidéo vue soit automatiquement sélectionnée comme image d'arrière-plan.

## 3 OPTION MENU

Utilisez ce menu pour définir les valeurs des paramètres optionnels.



### ■ Réglages d'affichage A>DISPLAY SET

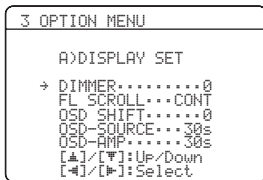

#### Luminosité DIMMER

Utilisez cette option pour régler la luminosité de l'afficheur de la face avant.

Plage de réglage: -4 à 0

Etape de réglage: 1

- Appuyez sur  $\text{◀}$  pour rendre l'afficheur de la face avant plus sombre.
- Appuyez sur  $\text{▶}$  pour rendre l'afficheur de la face avant plus clair.

#### Défilement des informations sur l'afficheur de la face avant

##### FL SCROLL

Utilisez cette fonction pour spécifier si les informations (titre de chanson ou nom du canal) doivent défiler en continu sur l'afficheur de la face avant ou si seulement 14 caractères doivent rester affichés après le défilement de tous les caractères lorsque "DOCK" est sélectionné comme source.

Choix: **CONT**, ONCE

- Sélectionnez "CONT" pour indiquer en continu sur l'afficheur de la face avant l'opération effectuée.
- Sélectionnez "ONCE" pour indiquer par 14 caractères seulement sur l'afficheur de la face avant l'opération effectuée après que tous les caractères ont défilé une fois.

#### Décalage OSD OSD SHIFT

Utilisez cette option pour positionner verticalement l'affichage OSD.

Plage de réglage: -5 (vers le bas) à +5 (vers le haut)

Etape de réglage: 1

Réglage initial: 0

- Appuyez sur  $\text{◀}$  pour abaisser la position de l'affichage OSD.
- Appuyez sur  $\text{▶}$  pour monter la position de l'affichage OSD.

#### Durée d'affichage OSD des fonctions de la source

##### OSD-SOURCE

Utilisez cette fonction pour préciser la durée d'affichage du menu iPod sur l'écran après une opération.

Choix: ON, 10s, **30s**

- Sélectionnez "ON" pour afficher continuellement le menu pendant une opération.
- Sélectionnez "10s" pour que l'affichage OSD s'éteigne 10 secondes après l'exécution d'une opération.
- Sélectionnez "30s" pour que l'affichage OSD s'éteigne 30 secondes après l'exécution d'une opération.

#### Durée d'affichage OSD des fonctions de l'amplificateur

##### OSD-AMP

Utilisez cette fonction pour définir la durée d'affichage de l'état après une opération.

Choix: ON, 10s, **30s**

- Sélectionnez "ON" pour conserver l'affichage OSD durant une opération.
- Sélectionnez "10s" pour que l'affichage OSD s'éteigne 10 secondes après l'exécution d'une opération.
- Sélectionnez "30s" pour que l'affichage OSD s'éteigne 30 secondes après l'exécution d'une opération.

### ■ Protection de la mémoire

#### B>MEMORY GUARD

Utilisez cette fonction pour empêcher que les valeurs des paramètres des corrections DSP et autres réglages ne soient accidentellement modifiées.

Choix: **OFF**, ON

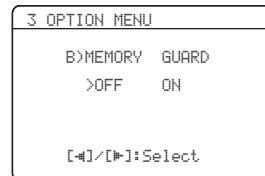

- Sélectionnez "OFF" pour mettre le mode "MEMORY GUARD" hors service.
- Sélectionnez "ON" pour protéger:
  - les paramètres des corrections de champ sonore
  - tous les postes de "SET MENU"
  - tous les niveaux de sortie des enceintes
  - paramètres des modèles SCENE

#### Remarque

Si "MEMORY GUARD" est réglé sur "ON", vous ne pouvez pas sélectionner un autre poste de "SET MENU".

## ■ Sélection audio C>AUDIO SELECT

Utilisez cette fonction pour désigner la prise d'entrée sélectionnée par défaut pour les sources d'entrée lors de la mise sous tension de cet appareil.

Choix: **AUTO**, **LAST**

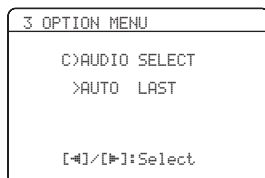

- Sélectionnez "AUTO" dans le cas où vous désirez que l'appareil détecte automatiquement le type de signaux d'entrée et sélectionne le mode convenable.
- Sélectionnez "LAST" pour que cet appareil adopte automatiquement le dernier mode d'entrée associé à la source (voir page 34).

## ■ Valeurs initiales des paramètres

D>PARAM. INI

Utilisez cette fonction pour rétablir à leurs valeurs initiales (réglages usine) tous les paramètres des corrections de champ sonore de cet appareil.

Choix: **NO**, **YES**

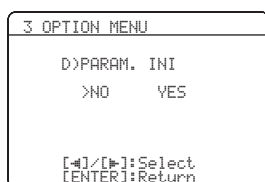

- Sélectionnez "NO" pour annuler l'initialisation des paramètres et revenir à la page de menu précédente.
- Sélectionnez "YES" et appuyez sur **ENTER** pour rétablir à leurs valeurs initiales (réglages usine) tous les paramètres des champs sonores.

### Remarques

- Vous ne pouvez pas rétablir les valeurs précédentes des paramètres après l'initialisation des paramètres des corrections de champ sonore.
- Vous ne pouvez pas initialiser séparément les corrections de champ sonore.
- Vous ne pouvez pas initialiser un groupe de corrections de champ sonore si la valeur de "MEMORY GUARD" est "ON".

## ■ Bluetooth réglage E>BLUETOOTH SET



Utilisez cette option pour procéder au jumelage de l'adaptateur Bluetooth Yamaha connecté (par exemple le YBA-10, vendu séparément) avec votre appareil Bluetooth. Pour de plus amples détails sur le jumelage, voir "Jumelage de l'adaptateur Bluetooth™ et de l'appareil Bluetooth™" à la page 53.

Pour des raisons de sécurité, le jumelage doit être effectué en l'espace de 8 minutes. Nous vous conseillons donc de lire dans le détail toutes les instructions avant de commencer.

### 1 Appuyez sur **ENTER** pour démarrer le jumelage.

L'adaptateur Bluetooth raccordé se met à rechercher des appareils Bluetooth. "Searching..." apparaît sur le moniteur vidéo.

### 2 Assurez-vous que l'appareil Bluetooth détecte bien l'adaptateur Bluetooth.

Si l'appareil Bluetooth détecte l'adaptateur Bluetooth, "YBA-10 YAMAHA" (par exemple) apparaît dans la liste des appareils Bluetooth.

### 3 Sélectionnez l'adaptateur Bluetooth dans la liste des appareils Bluetooth, puis saisissez le mot de passe "0000" sur l'appareil Bluetooth.

Lorsque le jumelage a été effectué avec succès, "Pairing completed" s'affiche.



Pour annuler le jumelage, appuyez sur **RETURN** pour dégager l'écran "START PAIRING".

### 4 Appuyez sur **RETURN** pour quitter le mode "START PAIRING".

### Remarques

- Si l'adaptateur Bluetooth raccordé ne peut pas trouver d'appareils Bluetooth, "Not found" s'affiche.
- Si l'adaptateur Bluetooth n'est pas connecté à cet appareil, "No BT adapter" s'affiche.

## ■ Styles de lecture USB F>USB PLAY STYLE

Utilisez cette option pour choisir le style de lecture qui vous convient. Vous pouvez écouter les fichiers dans un ordre aléatoire ou bien répéter un ou plusieurs fichiers.

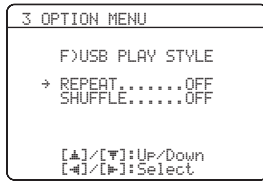

### Lecture répétée REPEAT

Utiliser cette option pour répéter une ou plusieurs fichiers.

Choix: **OFF**, SINGLE, ALL

- Sélectionnez "OFF" pour mettre cette fonction hors service.
- Sélectionnez "SINGLE" pour écouter de façon répétée un seul fichier.
- Sélectionnez "ALL" pour écouter de façon répétée plusieurs fichiers.

### Lecture aléatoire SHUFFLE

Utilisez cette fonction pour écouter des fichiers ou des dossiers dans un ordre aléatoire.

Choix: **OFF**, ON

- Sélectionnez "OFF" pour mettre cette fonction hors service.
- Sélectionnez "ON" pour écouter des fichiers ou des dossiers dans un ordre aléatoire.

# Caractéristiques du boîtier de télécommande

Le boîtier de télécommande est conçu pour agir sur cet appareil et sur d'autres appareils audiovisuels fabriqués par Yamaha et d'autres sociétés. Pour agir sur un téléviseur ou d'autres appareils, le code de commande approprié doit être spécifié pour chaque appareil (voir page 69).

## Commande de cet appareil, d'un téléviseur ou d'autres appareils

### ■ Commande de cet appareil

Appuyez sur **④AMP** pour agir sur cet appareil.

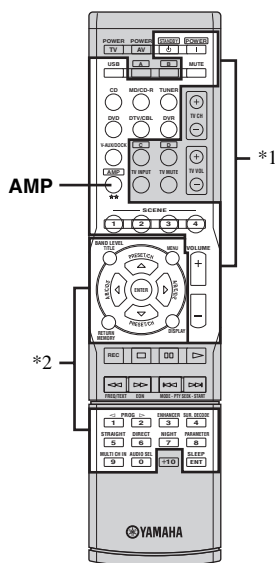

### ■ Commande d'un téléviseur

Appuyez sur **③DTV/CBL** pour agir sur le téléviseur.

Pour agir sur le téléviseur, vous devez programmer le code de commande approprié pour DTV/CBL (voir page 69).

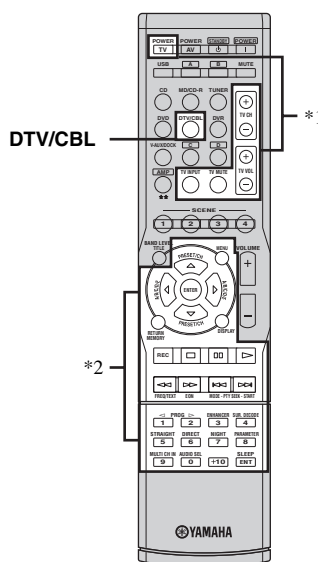

### Remarques

\*1 Ces touches agissent toujours sur cet appareil.

\*2 Ces touches agissent sur cet appareil seulement si vous avez appuyé sur **④AMP**.

### Remarques

\*1 Ces touches agissent toujours sur le téléviseur, que vous ayez ou non appuyé sur **③DTV/CBL**.

Boîtier de télécommande	Téléviseur numérique/ Télévision par câble
TV POWER	Utilisez cette touche pour mettre en service ou hors service l'appareil.
TV CH +/-	Ces touches changent le numéro de chaîne.
TV VOL +/-	Ces touches augmentent ou diminuent le niveau sonore.
TV INPUT	Cette touche change la source.
TV MUTE	Met le son en sourdine.

\*2 Ces touches agissent sur ce téléviseur seulement si vous avez appuyé sur **③DTV/CBL**. Pour le détail, voir la colonne "Téléviseur numérique/ Télévision par câble" à la page 68.



Vous pouvez agir sur plus d'un téléviseur en programmant le code de commande à distance approprié sur les touches de sélection de source à l'exception de **③DTV/CBL**. Vous pourrez alors utiliser les touches surlignées ci-dessus (\*1 et \*2) après avoir appuyé sur la touche de sélection de source.

### ■ Commande des autres appareils

Appuyez sur une des touches de sélection d'entrée (3) ou A à D pour agir sur d'autres appareils. Vous devez spécifier au préalable le code de commande approprié pour chaque source (voir page 69). Les fonctions de chaque touche de commande utilisée pour les appareils attribués à chaque touche de sélection d'entrée sont indiquées dans le tableau suivant. Sachez toutefois que certaines touches peuvent ne pas agir parfaitement sur l'appareil sélectionné.



- Le boîtier de télécommande présente 13 modes (sections d'entrée) de commande, c'est-à-dire qu'il peut agir sur 13 appareils différents.
- Lorsque vous appuyez sur une des touches de la section de commande des appareils en option (A à D), vous pouvez agir sur l'appareil souhaité sans avoir à changer la source d'entrée de cet appareil.

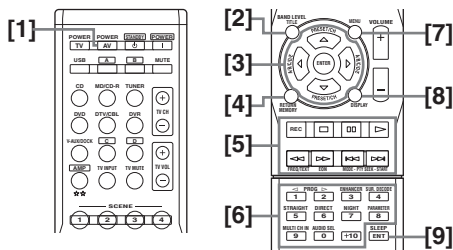

Boîtier de télécommande	Lecteur/Enregistreur de DVD	Magnétoscope	Téléviseur numérique/ Télévision par câble	Lecteur LD	Lecteur de CD	Enregistreur MD/Graveur de CD	Syntoniseur
[1] AV POWER	Alimentation *1	Alimentation *1	Alimentation *2	Alimentation *1	Alimentation *1	Alimentation *1	
[2] TITLE	Titre						Bande
[3] PRESET/CH Δ	Croissant	Canal de magnétoscope supérieur	Croissant				Présélection croissante (1-8)/Syntonisation ascendante
PRESET/CH ∇	Décroissant	Canal de magnétoscope inférieur	Décroissant				Présélection décroissante (1-8)/Syntonisation descendante
A/B/C/D/E <	Gauche		Gauche				Présélection décroissante (A-E)
A/B/C/D/E >	Droite		Droite				Présélection croissante (A-E)
ENTER	Validation		Validation				Maintien
[4] RETURN	Retour		Retour				Mémoire
[5] REC	Saut de disque (lecteur) Enregistrement (enregistreur)	Enregistrement	Enregistrement *2		Saut de disque	Enregistrement	
▷	Lecture	Lecture	Lecture *2	Lecture	Lecture	Lecture	
◀◀	Recherche vers le début du support	Recherche vers le début du support	Recherche vers le début du support *2	Recherche vers le début du support	Recherche vers le début du support	Recherche vers le début du support	Information
▶▶	Recherche vers la fin du support	Recherche vers la fin du support	Recherche vers la fin du support *2	Recherche vers la fin du support	Recherche vers la fin du support	Recherche vers la fin du support	
⏸	Pause	Pause	Pause *2	Pause	Pause	Pause	
◀◀	Saut vers le début du support	Saut vers le début du support	Saut vers le début du support *2	Saut vers le début du support	Saut vers le début du support	Saut vers le début du support	Programme audio décroissant
▶▶	Saut vers la fin du support	Saut vers la fin du support	Saut vers la fin du support *2	Saut vers la fin du support	Saut vers la fin du support	Saut vers la fin du support	Programme audio croissant
□	Arrêt	Arrêt	Arrêt *2	Arrêt	Arrêt	Arrêt	
[6] 1-9, 0, +10	Touches numériques	Touches numériques	Touches numériques	Touches numériques	Touches numériques	Touches numériques	Présélection de station (1-8)
[7] MENU	Menu		Menu				Mode de recherche
[8] DISPLAY	Affichage		Affichage	Affichage	Affichage	Affichage	Affichage
[9] ENT	Titre/Index	Validation	Validation	Chapitre/Temps	Index	Index	Validation

### Remarques

\*1 Cette touche ne joue un rôle que si le boîtier de télécommande d'origine fourni avec l'appareil possède une touche POWER.

\*2 Ces touches agissent sur votre enregistreur DVD seulement si le code de commande correct a été programmé pour DVR (voir page 69).

## Enregistrement des codes de commande

Vous pouvez commander d'autres appareils en enregistrant les codes de commande qui conviennent. La liste des codes disponibles est fournie à la fin de ce mode d'emploi sous la rubrique "Liste des codes de commande".

### Enregistrement des codes de commande par défaut

Source d'entrée	Catégorie d'appareils	Fabricant	Code par défaut
CD	CD	Yamaha	5013
MD/CD-R	CD-R	Yamaha	5001
TUNER	TUNER	Yamaha	5007
DVD	DVD	Yamaha	2000
DTV/CBL	—	—	—
V-AUX	TUNER	Yamaha	5011
DVR	DVR	Yamaha	2011
USB	TUNER	Yamaha	5012
A	TUNER	Yamaha	5009
B	TUNER	Yamaha	5017
C	TUNER	Yamaha	5009
D	TUNER	Yamaha	5017

#### Remarque

Il se peut que vous ne soyez pas capable d'agir sur un appareil Yamaha bien que le code de commande Yamaha soit par défaut dans la liste ci-dessus. En ce cas, essayez d'enregistrer un autre code de commande Yamaha.

- 1 Tout en maintenant une touche de sélection d'entrée (③) enfoncée sur le boîtier de télécommande pour sélectionner la section souhaitée, appuyez plus de 3 secondes sur ② **AV POWER**.

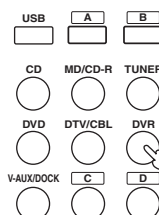

Tout en tenant la touche enfoncée



Appuyez 3 secondes

- 2 Utilisez les touches numériques (0 à 9) (⑩) pour taper le code à quatre chiffres de commande de l'appareil qui doit être utilisé. Si le réglage a été effectué, "RemoteSetup OK" apparaît, mais s'il ne l'a pas été, "RemoteSetup NG" apparaît sur l'afficheur de la face avant.

#### Remarques

- Si plusieurs codes sont prévus pour le fabricant de l'appareil, essayez chaque code l'un après l'autre pour déterminer celui qui convient.
- Si vous n'appuyez sur aucune touche au cours des 30 secondes qui suivent l'étape 2, le réglage est abandonné. Dans ce cas, recommencez depuis le début.

# Réglages approfondis

Cet appareil propose d'autres menus qu'il affiche, le moment venu, sur la face avant. Le menu de réglages approfondis offre le moyen de régler et de personnaliser le fonctionnement de cet appareil. Modifiez le réglage initial (indiqué en caractères gras sous chaque paramètre) pour tenir compte des besoins de votre environnement d'écoute.

## Remarques

- Seuls **A**STANDBY/ON, **C**PROGRAM  $\triangleleft/\triangleright$  et **M**STRAIGHT agissent lorsque le menu de réglages approfondis est utilisé.
- Aucune autre opération ne peut être effectuée lorsque vous utilisez le menu de réglages approfondis.
- Le menu de réglages approfondis n'apparaît que sur l'afficheur de la face avant.

---

**1 Appuyez sur **A**STANDBY/ON pour mettre l'appareil en veille.**

---

**2 Appuyez un instant sur **K**TONE CONTROL puis appuyez sur **A**STANDBY/ON pour mettre cet appareil en service.**

L'appareil se met en service et le menu des réglages approfondis apparaît sur l'afficheur de la face avant.

---

**3 Appuyez sur **L**PROGRAM  $\triangleleft/\triangleright$  pour sélectionner le paramètre que vous voulez régler.**

Le nom du paramètre sélectionné apparaît sur l'afficheur de la face avant.

---

**4 Appuyez plusieurs fois de suite sur **M**STRAIGHT pour changer le réglage du paramètre sélectionné.**

---

**5 Appuyez sur **A**STANDBY/ON pour valider votre choix et pour mettre cet appareil en veille.**



Le réglage effectué agira à la prochaine mise en service de cet appareil.

## ■ Intervalle d'accord des fréquences du syntoniseur $\text{TU}$ (Modèle pour l'Asie et modèle Standard seulement)

Utilisez cette option pour préciser l'incrément de syntonisation utilisé dans votre région.

Choix: AM10/FM100, **AM9/FM50**

- Sélectionnez "AM10/FM100" dans le cas de l'Amérique du Nord, de l'Amérique Centrale et de l'Amérique du Sud.
- Sélectionnez "AM9/FM50" pour toutes les autres régions.

## ■ Initialisation INIT.

Utilisez cette fonction pour rétablir toutes les valeurs initiales des paramètres de cet appareil (voir page 80).

Choix: **CANCEL**, RESET

- Sélectionnez "CANCEL" pour ne pas rétablir les valeurs initiales des paramètres de cet appareil.
- Sélectionnez "RESET" pour rétablir les valeurs initiales des paramètres de cet appareil.

## Remarques

- Toutes les valeurs initiales de tous les paramètres de cet appareil, y compris des paramètres de "SET MENU" sont rétablies. Toutefois, les paramètres du menu de réglages approfondis ne reviennent pas à leurs réglages initiaux.
- Les valeurs initiales des paramètres sont activées après une nouvelle mise en service de l'appareil.



# Guide de dépannage

Reportez-vous au tableau suivant si l'appareil ne fonctionne pas convenablement. Si l'anomalie constatée n'est pas mentionnée, ou encore si les actions correctives suggérées sont sans effet, mettez l'appareil hors service, débranchez la fiche du câble d'alimentation et prenez contact avec le revendeur ou le service après-vente de Yamaha.

## ■ Généralités

Anomalies	Causes possibles	Actions correctives	Voir page
<b>L'appareil ne se met pas en service lorsque vous appuyez sur la touche d'alimentation, ou bien il se met en veille.</b>	La fiche du câble d'alimentation n'est pas convenablement branchée, ou pas branchée du tout.	Branchez soigneusement le câble d'alimentation.	—
	Le circuit de protection a été actionné.	Assurez-vous que tous les cordons de liaison aux enceintes sont bien reliés à l'appareil et aux enceintes et qu'aucun cordon n'est en contact avec autre chose que la borne ou la prise qui le concernent.	11
	L'appareil a été soumis à une secousse électrique puissante (provoquée par exemple par un orage ou une décharge d'électricité statique).	Mettez l'appareil en veille, débranchez le câble d'alimentation puis rebranchez-le environ 30 secondes plus tard et utilisez l'appareil comme à l'accoutumée.	—
<b>Absence de son.</b>	Les raccordements des câbles d'entrée ou de sortie ne sont pas corrects.	Raccordez les câbles comme il convient. Si l'anomalie persiste, il se peut que les câbles soient défectueux.	13-18
	Aucune prise d'entrée audio appropriée n'a été désignée.	Désignez une prise d'entrée audio appropriée.	34
	La sélection de prise d'entrée audio est réglée sur "HDMI", "COAX/OPT" ou "ANALOG".	Réglez la sélection de prise d'entrée audio sur "AUTO".	34
	La sélection de prise d'entrée audio est réglée sur "ANALOG" alors qu'une source Dolby Digital ou DTS est reproduite.	Réglez la sélection de prise d'entrée audio sur "AUTO" ou "COAX/OPT".	34
	Aucune source convenable n'a été sélectionnée.	Sélectionnez la source d'entrée appropriée avec <b>Ⓜ INPUT</b>   /   (ou les touches de sélection d'entrée (3)).	33
	Les raccordements des enceintes sont défectueux.	Corrigez les raccordements.	11
	Les enceintes avant qui doivent être utilisées n'ont pas été sélectionnées de la façon qui convient.	Sélectionnez les enceintes avant avec <b>Ⓜ SPEAKERS</b> .	33
	Le niveau de sortie est réglé au minimum.	Augmentez le niveau de sortie.	—
	Le silencieux fonctionne.	Appuyez sur <b>  MUTE</b> ou <b>L VOLUME +/-</b> pour rétablir le son, puis réglez le volume.	35
	L'appareil reçoit des signaux qu'il ne peut pas reproduire, par exemple les signaux d'un CD-ROM.	Choisissez une source dont les signaux peuvent être reproduits par l'appareil.	—
Les appareils HDMI raccordés à cet appareil ne prennent pas en charge les standards anticopie HDCP.	Raccordez des appareils HDMI prenant en charge les standards anticopie HDCP.	14	
"SUPPORT AUDIO" est réglé sur "Other" et les signaux audio "HDMI" ne sont pas lus sur cet appareil.	Réglez "SUPPORT AUDIO" sur "HTR-6140" dans "MANUAL SETUP".	61	

Anomalies	Causes possibles	Actions correctives	Voir page
<b>Les sons disparaissent brusquement.</b>	Le circuit de protection a été actionné du fait de la présence d'un court-circuit, etc.	Assurez-vous que les câbles d'enceintes ne sont en contact entre eux puis mettez à nouveau cet appareil en service.	—
	La minuterie a mis l'appareil hors service.	Mettez l'appareil en service et reprenez la lecture.	—
	Le silencieux fonctionne.	Appuyez sur <b>MUTE</b> ou <b>VOLUME +/-</b> pour rétablir le son.	35
<b>Le son ne sort des enceintes que d'un côté.</b>	Les raccordements des câbles sont incorrects.	Raccordez les câbles comme il convient. Si l'anomalie persiste, il se peut que les câbles soient défectueux.	11-18
	L'équilibre entre les voies réalisé grâce à "SP LEVEL" est incorrect.	Réglez le paramètre "SP LEVEL".	41
<b>Seule l'enceinte centrale émet des sons audibles.</b>	Si vous utilisez CINEMA DSP pendant la lecture d'une source monophonique, le signal de la source est appliqué sur la voie centrale, tandis que les enceintes avant et les enceintes d'ambiance reproduisent les effets sonores.	Il ne s'agit pas d'une anomalie.	—
<b>Absence de son de la part de l'enceinte chargée de reproduire la voie centrale.</b>	La valeur du paramètre "CENTER SP" de "SPEAKER SET" est "NONE".	Avec "CENTER SP", choisissez "SML" ou "LRG".	57
	Avec certaines corrections de champ sonore, aucun son n'est émis par l'enceinte centrale.	Choisissez une autre correction de champ sonore.	38
<b>Absence de son de la part des enceintes d'ambiance.</b>	La valeur du paramètre "SUR. L/R SP" de "SPEAKER SET" est "NONE".	Avec "SUR. L/R SP", choisissez "SML" ou "LRG".	58
	L'appareil est en mode "STRAIGHT" alors que la source reproduite est monophonique.	Appuyez sur <b>STRAIGHT</b> de façon que "STRAIGHT" s'éteigne sur l'afficheur de la face avant.	39
<b>Aucun son en provenance des enceintes centrale ou d'ambiance bien que les enceintes FRONT B soient en service.</b>	La valeur du paramètre "FRONT B" de "SPEAKER SET" est "ZONE B".	Avec "FRONT B", choisissez "FRONT".	57
<b>Le caisson de graves n'émet aucun son.</b>	Le paramètre "LFE/BASS OUT" de "SPEAKER SET" a pour valeur "FRNT" alors que les signaux fournis par la source sont au format Dolby Digital ou DTS.	Avec "LFE/BASS OUT", choisissez "SWFR" ou "BOTH".	58
	Le paramètre "LFE/BASS OUT" de "SPEAKER SET" a pour valeur "SWFR" ou "FRNT" alors que la source fournit un signal à 2 voies.	Avec "LFE/BASS OUT", choisissez "SWFR" ou "BOTH".	58
	La source ne contient aucun signal à fréquence grave.	Il ne s'agit pas d'une anomalie.	—

Anomalies	Causes possibles	Actions correctives	Voir page
<b>La lecture des sources au format Dolby Digital ou DTS n'est pas possible. (Le témoin Dolby Digital ou DTS de l'afficheur de la face avant ne s'éclaire pas.)</b>	L'appareil relié n'est pas réglé pour fournir en sortie des signaux numériques au format Dolby Digital ou DTS.	Effectuez le réglage qui convient après avoir consulté le mode d'emploi de l'appareil concerné.	—
	La sélection de prise d'entrée audio est réglée sur "ANALOG".	Réglez la sélection de prise d'entrée audio sur "AUTO".	34
<b>Un ronflement se fait entendre.</b>	Les raccordements des câbles sont incorrects.	Branchez soigneusement les câbles audio. Si l'anomalie persiste, il se peut que les câbles soient défectueux.	—
<b>Le niveau de sortie ne peut pas être augmenté, ou encore les sons sont déformés.</b>	Vous essayez d'augmenter le volume au-delà du niveau maximal.	Ajustez le paramètre "MAX VOL.".	61
	L'appareil relié aux prises AUDIO OUT (REC) de cet appareil n'est pas en service.	Mettez cet appareil en service.	—
<b>Les effets sonores ne peuvent pas être enregistrés.</b>	Il n'est pas possible d'enregistrer les effets sonores sur un support.	Il ne s'agit pas d'une anomalie.	—
<b>Il n'est pas possible d'enregistrer le signal de la source sur un appareil relié aux prises AUDIO OUT (REC) de cet appareil-ci.</b>	La source n'est pas reliée aux prises AUDIO IN analogiques de cet appareil.	Reliez la source aux prises AUDIO IN analogiques.	14, 18
<b>Il n'est pas possible de modifier les paramètres des champs sonores et d'autres réglages de cet appareil.</b>	La valeur du paramètre "MEMORY GUARD" de "OPTION MENU" est "ON".	Avec "MEMORY GUARD", choisissez "OFF".	64
<b>Cet appareil ne fonctionne pas convenablement.</b>	Le microprocesseur interne a cessé de fonctionner du fait d'une secousse électrique (provoquée par un orage ou une décharge d'électricité statique), ou d'une baisse importante de la tension d'alimentation.	Débranchez le câble d'alimentation puis rebranchez-le environ 30 secondes plus tard.	—
<b>Aucun son en provenance de l'appareil HDMI raccordé.</b>	L'appareil HDMI n'accepte pas les signaux audio multivoies.	Convertit les signaux audio multivoies en signaux audio à 2 voies sur l'appareil source, par exemple un lecteur de DVD.	—
<b>"CHECK SP WIRES" apparaît sur l'afficheur de la face avant.</b>	Les câbles d'enceintes sont en court-circuit.	Assurez-vous que tous les câbles d'enceintes sont raccordés convenablement.	11
<b>Un appareil numérique ou un appareil radiofréquence génère un brouillage.</b>	Cet appareil est trop proche de l'appareil numérique ou de l'appareil radiofréquence.	Éloignez cet appareil de celui qui est concerné.	—
<b>L'image est déformée.</b>	La source vidéo fournit un signal embrouillé ou codé dans le dessein d'empêcher sa copie.	Il ne s'agit pas d'une anomalie.	—
<b>Cet appareil passe en veille.</b>	La température interne de l'appareil est excessive et le circuit de protection contre les surchauffes a été actionné.	Attendez environ une heure, le temps pour que cet appareil refroidisse puis remettez-le en service.	—

## ■ Syntoniseur

	Anomalies	Causes possibles	Actions correctives	Voir page
FM	<b>La réception FM en stéréophonie est parasitée.</b>	Les caractéristiques des émissions FM stéréophoniques sont à l'origine de cette anomalie si l'émetteur est trop éloigné, ou encore si le niveau d'entrée sur l'antenne est médiocre.	Vérifiez les raccordements de l'antenne.	20
			Tentez d'utiliser une antenne FM directionnelle de bonne qualité.	—
			Effectuez la syntonisation manuellement.	43
	<b>La réception FM est mauvaise, même avec une antenne de bonne qualité.</b>	L'appareil est soumis aux effets de trajets multiples.	Essayez de changer la position de l'antenne pour supprimer les trajets multiples.	—
FM	<b>Il n'est pas possible d'effectuer la syntonisation automatique sur la station désirée.</b>	La puissance captée est trop faible.	Tentez d'utiliser une antenne FM directionnelle de bonne qualité.	—
			Effectuez la syntonisation manuellement.	43
	<b>La syntonisation sur les fréquences mises en mémoire est devenue impossible.</b>	Cet appareil a été hors tension pendant une longue période.	Sélection de stations mises en mémoire.	44
AM	<b>Il n'est pas possible d'effectuer la syntonisation automatique sur la station désirée.</b>	Le signal capté est trop faible, ou les raccordements de l'antenne sont défectueux.	Resserrez les raccordements de l'antenne cadre AM et orientez-la pour que la réception soit aussi bonne que possible.	—
			Effectuez la syntonisation manuellement.	43
	<b>Des craquements et des sifflements sont produits en permanence.</b>	Ces bruits peuvent être dus à des éclairs, à des lampes fluorescentes, à des moteurs électriques, à des thermostats et à d'autres appareils de même nature.	Utilisez une antenne extérieure et une tresse de masse. Cela peut améliorer les choses mais il est souvent difficile de supprimer tous les bruits.	—
	<b>Vous entendez des bruits sourds et des couinements.</b>	Un téléviseur est utilisé à proximité.	Éloignez l'appareil du téléviseur.	—

## ■ AUTO SETUP

### Avant l'exécution de AUTO SETUP

Message d'erreur	Causes possibles	Actions correctives	Voir page
Connect MIC!	Le microphone d'optimisation n'est pas branché.	Branchez le microphone d'optimisation fourni sur la prise OPTIMIZER MIC située sur la face avant.	24
Unplug HP!	Le casque est branché.	Débranchez le casque.	—

### Pendant l'exécution de AUTO SETUP

Message d'erreur	Causes possibles	Actions correctives	Voir page
E-1:NO FRONT SP	Les signaux émis par les voies avant gauche et droite ne sont pas détectés.	Vérifiez les liaisons aux enceintes avant gauche et droite.	11
E-2:NO SUR.SP	Le signal de la voie d'ambiance n'est pas détecté.	Vérifiez les raccordements des enceintes d'ambiance.	11
E-4:NOISY	Le bruit de fond est trop élevé.	Essayez d'exécuter "AUTO SETUP" dans une salle silencieuse.	—
		Éteignez les appareils électriques bruyants tels que les climatiseurs, etc., ou éloignez-les du microphone d'optimisation.	—
E-6:NO MIC	Le microphone d'optimisation a été débranché au cours de la procédure "AUTO SETUP".	Branchez le microphone d'optimisation fourni sur la prise OPTIMIZER MIC située sur la face avant.	24
E-7:NO SIGNAL	Le microphone d'optimisation ne détecte pas les tonalités d'essai.	Vérifiez le réglage du microphone.	24
		Vérifiez les raccordements des enceintes et leur positionnement.	10, 11, 24
E-8:USER CANCEL	La procédure "AUTO SETUP" a été abandonnée de votre fait.	Appuyez une nouvelle fois sur "AUTO SETUP".	24
E-9:INTERNAL ERROR	Une erreur interne s'est produite.	Appuyez une nouvelle fois sur "AUTO SETUP".	24

## Après l'exécution de AUTO SETUP

Message d'avertissement	Causes possibles	Actions correctives	Voir page
W-1: OUT OF PHASE	La polarité de l'enceinte est incorrecte. Ce message peut apparaître, quand bien même les enceintes sont correctement raccordées.	Contrôlez la polarité de la connexion à chaque enceinte (+ ou -).	12
W-2: OVER 24m (80ft)	La distance entre l'enceinte la plus proche et l'enceinte la plus éloignée est trop grande pour pouvoir effectuer ce réglage.	Approchez l'enceinte de la position d'écoute.	—
W-3: LEVEL ERROR	La différence de niveaux sonores entre deux enceintes est excessive. (Aucune correction de niveau n'est effectuée.)	Si "SWFR:TOO LOUD" ou "SWFR:TOO LOW" apparaît, réglez le volume du caisson de graves.	24, 59
		Modifiez la disposition des enceintes de manière que chacune soit dans un environnement similaire.	—
		Vérifiez les raccordements des enceintes.	11
		Utilisez des enceintes de qualité et de rendement similaires.	—

### Remarques

- En cas d'apparition de la page "ERROR" ou "WARNING", recherchez la cause de l'anomalie puis exécutez à nouveau la procédure "AUTO SETUP".
- Si le message d'avertissement "W-1", "W-2" ou "W-3" apparaît, les corrections réalisées ne sont pas les meilleures.
- Si le message d'erreur "E-9" se répète, consultez un centre d'entretien Yamaha.

## ■ USB

Anomalies	Causes possibles	Actions correctives	Voir page
<b>Les fichiers et dossiers de musique du périphérique USB ne peuvent pas être affichés.</b>	Ils se trouvent à un autre endroit que la zone FAT.	Placez les fichiers et dossiers de musique dans la zone FAT.	—
	Vous essayez de naviguer dans un répertoire contenant plus de 8 niveaux de hiérarchie ou plus de 500 fichiers.	Modifiez la structure des données sur votre périphérique USB.	—
<b>Le périphérique USB ne peut pas être reconnu.</b>	Le périphérique raccordé n'est pas une mémoire USB ou un lecteur audio portable USB classé comme support de stockage en masse USB.	Cet appareil ne peut reconnaître que les mémoires USB (sauf les lecteurs de disque dur USB) et les lecteurs audio portables USB faisant partie des supports de stockage en masse USB. Il faut aussi savoir qu'il risque de ne pas reconnaître certains périphériques USB bien qu'ils soient des supports de stockage en masse USB.	49
		Certains périphériques sont plus facilement reconnus s'ils sont insérés avant la mise sous tension de l'appareil.	21
<b>"Disconnected" s'affiche en présence d'un dispositif USB.</b>	Cet appareil reconnaît le périphérique USB comme dispositif interdit.	Mettez cet appareil hors service puis de nouveau en service.	21

Message d'état	Causes possibles	Actions correctives	Voir page
Disconnected	Votre mémoire USB ou votre lecteur audio portable USB a été débranché du port USB de cet appareil.	Vérifiez la connexion entre cet appareil et la mémoire USB ou le lecteur audio portable USB.	—
	Il y a un problème de transmission du signal entre la mémoire USB ou le lecteur audio portable USB et cet appareil.	Mettez cet appareil hors service et rebranchez la mémoire USB ou le lecteur audio portable USB au port USB de cet appareil.	49
		Essayez de réinitialiser la mémoire USB ou le lecteur audio portable USB.	—
Access error	Cet appareil ne peut pas accéder à la mémoire USB ou au lecteur audio portable USB.	Essayez d'utiliser une autre mémoire USB ou un autre lecteur audio portable USB.	—
	Il y a un problème de transmission du signal entre la mémoire USB ou le lecteur audio portable USB et cet appareil.	Mettez cet appareil hors service et rebranchez la mémoire USB ou le lecteur audio portable USB au port USB de cet appareil.	49
		Essayez de réinitialiser la mémoire USB ou le lecteur audio portable USB.	—
Unable to Play	Aucune donnée quelconque détectée.	Essayez d'utiliser une autre mémoire USB ou un autre lecteur audio portable USB.	—

■ iPod

**Remarque**

En cas d'erreur de transmission, vérifiez la liaison du iPod (voir page 19) si aucun message n'apparaît sur l'afficheur de la face avant et à l'écran.

Message d'état	Causes possibles	Actions correctives	Voir page
Loading...	Cet appareil est en train de reconnaître la liaison de votre iPod. <hr/> Cet appareil est en train de recevoir des listes de œuvres de votre iPod.		
Connect error	Il y a un obstacle entre votre iPod et cet appareil.	Mettez cet appareil hors service et rebranchez la station universelle Yamaha iPod sur la borne DOCK de cet appareil. <hr/> Essayez de réinitialiser votre iPod.	19 —
Unknown iPod	Le iPod utilisé n'est pas pris en charge par cet appareil.	Seuls le iPod (Click and Wheel), le iPod nano et le iPod mini sont pris en charge.	—
iPod connected	Votre iPod est posé convenablement sur une station universelle Yamaha iPod (par exemple une YDS-10 vendue séparément), elle-même reliée à la borne DOCK de cet appareil, et la connexion entre le iPod et cet appareil est terminée.		
Disconnected	Votre iPod a été retiré d'une station universelle Yamaha iPod (par exemple la YDS-10 vendue séparément) qui était reliée à la borne DOCK de cet appareil.	Posez votre iPod sur une station universelle Yamaha iPod (par exemple la YDS-10 vendue séparément) reliée à la borne DOCK de cet appareil.	19
Unable to play	Les œuvres enregistrées actuellement sur votre iPod ne peuvent pas être écoutées.	Assurez-vous que les œuvres enregistrées sur votre iPod peuvent bien être lues sur cet appareil. <hr/> Enregistrez sur votre iPod des fichiers pouvant être lus sur cet appareil.	— —



## ■ Bluetooth

Message d'état	Causes possibles	Actions correctives	Voir page
Searching...	L'adaptateur Bluetooth et l'appareil Bluetooth sont en train d'être jumelés. L'adaptateur Bluetooth et l'appareil Bluetooth sont en train d'établir une connexion.		
Completed	Le jumelage est terminé.		
Canceled	Le jumelage est terminé.		
BT connected	La connexion entre l'adaptateur Bluetooth Yamaha (par exemple le YBA-10, vendu séparément) et l'appareil Bluetooth est établie.		
Disconnected	L'appareil Bluetooth est débranché de l'adaptateur Bluetooth Yamaha (par exemple le YBA-10, vendu séparément).		
No BT adapter	L'adaptateur Bluetooth n'est pas connecté à la borne DOCK.	Raccordez l'adaptateur Bluetooth Yamaha (par exemple le YBA-10, vendu séparément) à la borne DOCK.	19

## ■ Boîtier de télécommande

Anomalies	Causes possibles	Actions correctives	Voir page
<b>Le boîtier de télécommande ne fonctionne pas ou n'agit pas convenablement.</b>	La portée et l'angle sont incorrects.	Le boîtier de télécommande agit à une distance inférieure à 6 m et sous un angle inférieur à 30 degrés par rapport à une perpendiculaire à la face avant.	23
	Le lumière directe du soleil ou d'un éclairage (lampe fluorescente à convertisseur, etc.) frappe le capteur de télécommande de cet appareil.	Changez l'emplacement de l'appareil.	—
	Les piles sont usagées.	Remplacez les piles.	3
	Le code de commande n'a pas été correctement enregistré.	Enregistrez le code de commande qui convient à l'aide de la "Liste des codes de commande" à la fin de ce manuel.	69
		Essayez de spécifier un autre code du même fabricant à l'aide de la "Liste des codes de commande" à la fin de ce manuel.	69
Même si le code a été bien choisi et bien enregistré, il se peut que l'appareil concerné ne réponde pas aux ordres du boîtier de télécommande.			

## ■ Réinitialisation de la chaîne

Utilisez cette option pour rétablir toutes les valeurs initiales (réglages usine) des paramètres de cet appareil.

**1 Appuyez sur **(A)STANDBY/ON** sur la face avant pour mettre cet appareil en veille.**

**2 Appuyez un instant sur **(K)TONE CONTROL** puis appuyez sur **(A)STANDBY/ON** pour mettre cet appareil en service.**

Le menu de réglages avancés n'apparaît que sur l'afficheur de la face avant.

**3 Appuyez sur **(L)PROGRAM**  $\triangleleft/\triangleright$  pour sélectionner "INIT."**

**4 Appuyez plusieurs fois de suite sur **(M)STRAIGHT** pour sélectionner "RESET".**

Sélectionnez "CANCEL" pour abandonner la mise en œuvre et ne pas tenir compte des modifications effectuées.

**5 Appuyez sur **(A)STANDBY/ON** pour valider votre choix et pour mettre cet appareil en veille.**

### Remarques

- Toutes les valeurs initiales de tous les paramètres de cet appareil, y compris des paramètres de "SET MENU" sont rétablies. Toutefois, les paramètres du menu de réglages approfondis ne reviennent pas à leurs réglages initiaux.
- Les valeurs initiales des paramètres sont activées après une nouvelle mise en service de l'appareil.



Pour annuler l'initialisation et ne rien changer, appuyez plusieurs fois de suite sur **(M)STRAIGHT** pour sélectionner "CANCEL", puis appuyez sur **(A)STANDBY/ON**.

## ■ CINEMA DSP

Étant donné que Dolby Surround et DTS ont été conçus, à l'origine, pour les salles de cinéma, leurs effets sont mieux perçus dans une salle comprenant de nombreuses enceintes et qui a été construite pour favoriser les effets sonores. Chez soi, la taille de la pièce, les matériaux des murs, le nombre d'enceintes diffèrent très largement et il est logique qu'il en soit de même au niveau des sons. Prenant appui sur une très large série de mesures, Yamaha CINEMA DSP fait appel à une technique originale Yamaha de création de champ sonore pour combiner le Dolby Pro Logic, le Dolby Digital et le DTS pour que l'auditoire puisse bénéficier d'une expérience sonore voisine de ce qu'il ressent au cinéma.

## ■ Composantes vidéo

Dans le cas d'un système utilisant les composantes vidéo, le signal vidéo est séparé en signal de luminance Y et signaux de chrominance P<sub>B</sub> et P<sub>R</sub>. Les couleurs peuvent être reproduites plus fidèlement car chaque signal est indépendant. Le signal de composante est également appelé "signal de différence de couleur" du fait que le signal de luminance est soustrait au signal de chrominance. Pour utiliser ces signaux, il faut que le moniteur soit pourvu de prises d'entrée à composantes vidéo.

## ■ Signal vidéo composite

Les signaux vidéo composites sont les trois éléments de base qui constituent une image vidéo: la couleur, la luminosité et la synchronisation. La prise de vidéo composite d'un appareil vidéo fournit ces 3 éléments sous forme combinée.

## ■ Dolby Digital

Dolby Digital est un système numérique de correction d'ambiance acoustique qui produit des voies totalement indépendantes. Avec 3 voies avant (gauche, centre et droite) et 2 voies arrière stéréo, Dolby Digital est un système à 5 voies audio. Une voie supplémentaire, sur laquelle ne circulent que les effets basse fréquence (LFE), complète l'ensemble à 5.1 voies (la voie est comptée pour 0.1). En utilisant 2 voies stéréophoniques pour les enceintes arrière, il est permis d'obtenir des effets sonores plus rigoureux que ceux de Dolby Surround, en particulier lorsque la source se déplace. La très grande dynamique (rapport entre les sons maximum et les sons minimum) des 5 voies, qui chacune couvre tout le spectre, et l'orientation précise de la source grâce à un traitement numérique, apportent à l'auditoire un plaisir et un réalisme jusqu'alors inconnus. Cet appareil est conçu pour restituer au mieux tous les environnements sonores, qu'ils soient monophoniques ou à 5.1 voies.

## ■ Dolby Pro Logic II

Dolby Pro Logic II est une technique améliorée permettant de décoder un grand nombre d'enregistrements Dolby Surround. Cette nouvelle technologie permet de reproduire 5 voies discrètes par les 2 voies avant gauche et droite, la voie centrale et les 2 voies d'ambiance gauche et droite, alors que la technologie Pro Logic classique n'utilise qu'une voie d'ambiance. Trois modes sont disponibles: le "mode Music" pour la musique, le "mode Movie" pour les films et le "mode Game" pour les jeux vidéo.

## ■ Dolby Surround

Dolby Surround fait usage d'un système analogique d'enregistrement à 4 voies pour reproduire des effets sonores réalistes et dynamiques: 2 voies avant gauche et droite (stéréophonie), une voie centrale pour les dialogues (monophonie) et une voie arrière (monophonie) pour les effets sonores. La voie d'ambiance reproduit seulement une plage de fréquences étroite du son. Dolby Surround est largement employé pour les cassettes vidéo, les Laser Disc et de nombreuses émissions de télévision, par câble ou non. Le décodeur Dolby Pro Logic de cet appareil fait appel à un traitement numérique pour maintenir à une valeur stable le niveau sonore de chaque voie de manière à accentuer les effets sonores produits par les sources mobiles, et leur directivité.

## ■ DTS Digital Surround

Le système numérique DTS a été mis au point pour remplacer les pistes sonores analogiques des films par 5.1 pistes numériques; sa popularité croît rapidement et de nombreuses salles s'équipent tous les jours. DTS a développé une version domestique grâce à laquelle vous pouvez bénéficier dans votre salon de musique de l'ampleur et de l'image sonores DTS qui étaient autrefois réservées aux cinémas. Ce système, pratiquement exempt de toute distorsion, produit 5.1 voies, à savoir 3 voies avant (gauche, droite, centre), 2 voies d'ambiance et une voie LFE, dénommée 0.1, dont la restitution est confiée au caisson de graves; l'ensemble est dit à 5.1 voies.

## ■ HDMI

HDMI (Interface Multimédia Haute Définition) est la première interface entièrement audio et vidéo numérique, pour signaux non compressés, prise en charge par l'industrie électronique. Servant d'interface à des sources diverses (par exemple un décodeur ou ampli-tuner audi/vidéo) et un moniteur audio/vidéo (par exemple un téléviseur numérique), le HDMI prend en charge les vidéos standard, améliorés et haute définition ainsi que le son numérique multivoies alors qu'un seul câble est nécessaire. L'interface HDMI transmet tous les standards de la télévision numérique à haute définition ATSC et supporte le son numérique jusqu'à un maximum de 8 voies, et utilise une bande passante prenant en compte les améliorations et exigences futures.

Lorsqu'il est utilisé avec le système HDCP (Protection des contenus numériques haute définition), le HDMI fournit une interface audio-vidéo sûre qui répond aux exigences des fournisseurs de contenus et des opérateurs système. Pour de plus amples informations sur HDMI, consultez le site Internet HDMI à l'adresse "<http://www.hdmi.org/>".

## ■ Voie LFE 0.1

Cette voie reproduit les signaux graves. La plage des fréquences couvertes par cette voie s'étend de 20 Hz à 120 Hz. Dans les systèmes Dolby Digital et DTS à 5.1 voies on compte cette voie pour 0.1 parce qu'elle ne fait que renforcer les fréquences graves alors que les 5 autres voies couvrent tout le spectre.

## ■ MP3

Une des méthodes de compression du son utilisée par MPEG. Il s'agit d'une méthode de compression irréversible, atteignant un très haut niveau de compression en réduisant les données inaudibles à l'oreille humaine. Elle est capable de comprimer à environ 1/11e (128 kbps) les données audio tout en conservant une qualité sonore similaire à la qualité des CD musicaux.

## ■ PCM (PCM linéaire)

PCM linéaire est une technique qui, à partir d'un signal analogique, produit un signal numérique, l'enregistre et le transmet sans aucune compression. Cette technique est utilisée pour la gravure des CD et des DVD audio. Le signal analogique est échantillonné un grand nombre de fois par seconde pour donner naissance au signal PCM. PCM (Pulse Code Modulation) se définit comme une "modulation par impulsions et codage" du signal analogique au moment de l'enregistrement.

## ■ Fréquence d'échantillonnage et nombre de bits de quantification

Lors de la numérisation d'un signal audio analogique, le nombre d'échantillonnages par seconde est appelé fréquence d'échantillonnage, et la finesse avec laquelle l'amplitude du signal est convertie sous forme numérique est le nombre de bits de quantification. Le spectre reproductible est lié à la fréquence d'échantillonnage, tandis que la dynamique, qui représente la différence entre les sons les plus forts et les sons les plus faibles, dépend du nombre de bits. En principe, plus la fréquence d'échantillonnage est élevée plus le spectre est large, et plus le nombre de bits de quantification est élevé, plus le niveau sonore peut être clairement traduit.

## ■ SILENT CINEMA

Yamaha a mis au point, pour le casque, un champ sonore DSP naturel et réaliste. Les valeurs des paramètres ont été calculées précisément pour que chaque correction sonore soit restituée par le casque comme elle l'est par les enceintes.

## ■ Virtual CINEMA DSP

Yamaha a développé un algorithme, Virtual CINEMA DSP, qui autorise les effets sonores DSP même si l'installation ne comporte aucune enceinte arrière, car il fait appel à ce moment-là à des enceintes arrière virtuelles. Virtual CINEMA DSP peut être utilisé avec un système limité ne comprenant que 2 enceintes avant et pas d'enceinte centrale.

## ■ WAV

C'est un format de fichier audio standard Windows, qui définit la méthode d'enregistrement des données numériques obtenues par la conversion des signaux audio. Ce format ne spécifie pas la méthode de compression (codage) et vous laisse le choix de la méthode à utiliser. Par défaut, il est compatible avec le PCM (sans compression) et certaines méthodes de compression, en particulier l'ADPCM.

## ■ WMA

C'est une méthode de compression audio mise au point par Microsoft Corporation. Il s'agit d'une méthode de compression irréversible, atteignant un très haut niveau de compression en réduisant les données inaudibles à l'oreille humaine. Elle est capable de comprimer à environ 1/22e (64 kbps) les données audio tout en conservant une qualité sonore similaire à la qualité des CD musicaux.

# Caractéristiques techniques

## SECTION AUDIO

- Puissance minimum efficace de sortie pour les voies avant, centrale, d'ambiance  
[Modèles pour les États-Unis et le Canada]  
1 kHz, DHT 0,9%, 8 Ω ..... 105 W  
[Autres modèles]  
1 kHz, DHT 0,9%, 6 Ω ..... 105 W
- Puissance maximale pour les voies avant, centrale, d'ambiance (JEITA)  
[Modèles pour l'Asie, la Chine, la Corée et modèle Standard]  
1 kHz, DHT 10%, 6 Ω ..... 130 W
- Puissance dynamique  
[Modèles pour les États-Unis et le Canada]  
(IHF, 8/6/4/2 Ω) ..... 90/110/130/150 W  
[Autres modèles]  
(IHF, 6/4/2 Ω) ..... 100/110/125 W
- Entrefrère dynamique [Modèles pour les États-Unis et le Canada]  
8 Ω ..... 0,27 dB
- Signal d'entrée maximal  
De CD, etc. Effet en service, 1 kHz, DHT 0,5%  
..... 2,0 V ou plus
- Réponse en fréquence  
De CD, etc. aux enceintes avant G et D  
..... 10 Hz à 100 kHz, -3 dB
- Distorsion harmonique totale  
[Modèles pour les États-Unis et le Canada]  
(1 kHz, 45 W, 8 Ω, enceintes avant G et D) ..... 0,06% ou moins  
[Autres modèles]  
(1 kHz, 50 W, 6 Ω, enceintes avant G et D) ..... 0,06% ou moins
- Rapport signal/bruit (Réseau IHF-A)  
De CD (200 mV) aux enceintes avant G et D, sans effet sonore  
..... 98 dB ou plus  
De CD (250 mV) aux enceintes avant G et D, sans effet sonore  
..... 100 dB ou plus
- Bruit résiduel (Réseau IHF-A)  
Enceintes avant G et D ..... 150 µV ou moins
- Séparation entre les voies (1 kHz/10 kHz)  
CD, etc. (sur terminaison de 5,1 kΩ) aux enceintes avant G et D  
..... 60 dB/45 dB ou plus
- Commande de tonalité (Enceintes avant G et D)  
BASS, accentuation/coupure ..... ±10 dB/100 Hz  
TREBLE, accentuation/coupure ..... ±10 dB/20 kHz
- Sortie/Impédance nominale à la prise de casque ..... 400 mV/470 Ω
- Sensibilité et impédance d'entrée  
CD, etc. .... 200 mV/47 kΩ  
MULTI CH INPUT ..... 200 mV/47 kΩ
- Niveau et impédance de sortie  
AUDIO OUT (REC) ..... 200 mV/1,2 kΩ  
SUBWOOFER OUTPUT ..... 4 V/1,2 kΩ
- Caractéristiques du filtre (fc=40/60/80/90/100/110/120/160/200 Hz)  
H.P.F.  
(FRONT SP, CENTER SP, SUR. L/R SP:  
SMALL/SML) ..... 12 dB/oct.  
L.P.F. (Grave) ..... 24 dB/oct.

## SECTION VIDÉO

- Type du signal vidéo (Arrière gris)  
[Modèles pour les États-Unis, le Canada, la Corée et modèle Standard] ..... NTSC  
[Autres modèles] ..... PAL

- Niveau du signal  
Composite ..... 1 Vc-c/75 Ω  
Composante ..... 1 Vc-c/75 Ω (Y), 0,7 Vc-c/75 Ω (Pb/Pr)
- Rapport signal/bruit ..... 50 dB ou plus
- Niveau d'entrée maximal ..... 1,5 Vc-c ou plus
- Réponse en fréquence (MONITOR OUT)  
Signal à composantes ..... 5 Hz à 60 MHz, -3 dB

## SECTION FM

- Gamme de syntonisation  
[Modèles pour les États-Unis et le Canada] ..... 87,5 à 107,9 MHz  
[Modèle pour l'Asie et modèle Standard]  
..... 87,5/87,50 à 108,0/108,00 MHz  
[Autres modèles] ..... 87,50 à 108,00 MHz
- Seuil de sensation douloureuse à 50 dB (IHF, modulation 100%)  
Mono ..... 2,8 µV (20,2 dBf)
- Rapport signal/bruit (IHF)  
Mono/Stéréo ..... 73 dB/70 dB
- Distorsion harmonique (1 kHz)  
Mono/Stéréo ..... 0,5%/0,5%
- Entrée d'antenne (asymétrique) ..... 75 Ω

## SECTION AM

- Gamme de syntonisation  
[Modèles pour les États-Unis et le Canada] ..... 530 à 1710 kHz  
[Modèle pour l'Asie et modèle Standard]  
..... 530/531 à 1710/1611 kHz  
[Autres modèles] ..... 531 à 1611 kHz

## GÉNÉRALITÉS

- Alimentation  
[Modèles pour l'Europe et la Russie] ..... CA 230 V, 50 Hz  
[Modèles pour les États-Unis et le Canada] ..... CA 120 V, 60 Hz  
[Modèle pour l'Australie] ..... CA 240 V, 50 Hz  
[Modèle pour la Corée] ..... CA 220 V, 60 Hz  
[Modèle pour la Chine] ..... CA 220 V, 50 Hz  
[Modèle pour l'Asie] ..... CA 220/230-240 V, 50/60 Hz  
[Modèle Standard] ..... CA 110/120/220/230-240 V, 50/60 Hz
- Consommation  
[Modèles pour les États-Unis et le Canada] ..... 240 W/320 VA  
[Autres modèles] ..... 240 W
- Consommation en veille ..... 0,8 W
- Consommation électrique maximale  
[Modèle pour l'Asie et modèle Standard seulement]  
5 voies, DHT 10% ..... 440 W
- Dimensions (L x H x P) ..... 435 x 151 x 352 mm
- Poids ..... 8,5 kg

\* Les spécifications peuvent être modifiées sans avis préalable.

# Index

## ■ Numerics

1 SOUND MENU, Réglage manuel	55
2 INPUT MENU, Réglage manuel	55
2ch Enhancer, Correction de champ sonore	38
2ch Stereo, Correction de champ sonore	38
3 OPTION MENU	64
3 OPTION MENU, Réglage manuel	56
5ch Enhancer, Correction de champ sonore	38
5ch Stereo, Correction de champ sonore	38

## ■ A

A)DISPLAY SET, Menu option	64
A)INPUT ASSIGNMENT, Menu entrée	62
A)SPEAKER SET, Menu son	57
A.DELAY, Réglages sonores	60
AFFAIRS, Type de programme du système de diffusion de données radio	47
Affichage d'informations lors de la lecture, Commande du iPod	52
Affichage des informations concernant la source	36
Afficheur de la face avant	22
Afficheur multifonction	23
Antenne AM, Raccordement	20
Antenne FM	20
Appareils audio, Raccordement	18
Appareils vidéo, Raccordement	15
Attribution de COAXIAL INPUT, Attribution des entrées	62
Attribution de OPTICAL INPUT, Attribution des entrées	62
Attribution des entrées, Menu entrée	62
AUDIO SELECT	34
AUTO SETUP	24
AUTO SETUP, Message d'erreur	75

## ■ B

B)INPUT RENAME, Menu entrée	62
B)MEMORY GUARD, Menu option	64
B)SPEAKER LEVEL, Menu son	59
BGV, Configuration d'une entrée multivoies	63
Boîtier de télécommande, Guide de dépannage	80
BT connected, Message d'état de l'appareil Bluetooth	79

## ■ C

C)AUDIO SELECT, Menu option	65
C)SP DISTANCE, Menu son	59
C)VOLUME TRIM, Menu entrée	63
Câble d'alimentation, Raccordement	20
Canceled, Guide de dépannage	79
Caractéristiques techniques	83
Casque	35
Casque, Dynamique	60
Casque, Niveau des effets des fréquences graves	60

CENTER SP, Réglage des enceintes	57
Changement de nom, Modèle SCENE	31
Changement du nom d'une entrée, Menu entrée	62
CLASSICS, Type de programme du système de diffusion de données radio	47
COAXIAL IN (1), Attribution des entrées	62
Commande d'autres appareils avec le boîtier de télécommande	68
Commande d'autres appareils, Boîtier de télécommande	68
Commande d'un téléviseur	67
Commande de cet appareil, Boîtier de télécommande	67
Commande du iPod control, Message d'état	78
Completed, Message d'état de l'appareil Bluetooth	79
Configuration d'une entrée multivoies, Menu entrée	63
Connect error, Message d'état de commande du iPod	78
Connect MIC!, Message d'erreur de réglage auto	75
Corrections de champs sonores par le casque	39
Création de modèles de SCENE originaux	31
CROSSOVER, Réglage des enceintes	58
CT WIDTH, Paramètres des champs sonores	40
CT, Informations du système de diffusion de données radio	46
CULTURE, Type de programme du système de diffusion de données radio	47

## ■ D

D)CENTER GEQ, Menu son	60
D)DECODER MODE, Menu entrée	63
D)PARAM. INI, Menu option	65
Défilement des informations sur l'afficheur de la face avant, Réglages d'affichage	64
DIMENSION, Paramètres des champs sonores	40
Dimension, Paramètres des champs sonores	40
DIMMER, Réglages d'affichage	64
DIRECT	41
Direct	39
Disconnected, Message d'état de commande du iPod	78
Disconnected, Message d'état de l'appareil Bluetooth	79
DIST	26
DIST, Résultat du réglage auto	26
DISTANCE	25
Distance aux enceintes, Menu son	59
Distance des enceintes	25, 26
Distance des enceintes, Réglage auto	25

Distance des enceintes, Résultat du réglage auto	26
DISTANCE, Réglage auto	25
Distances aux enceintes, Distance aux enceintes	59
DRAMA, Type de programme du système de diffusion de données radio	47
DSP LEVEL, Paramètres des champs sonores	40
Durée d'affichage OSD des fonctions de l'amplificateur, Réglages d'affichage	64
Durée d'affichage OSD des fonctions de la source, Réglages d'affichage	64
Dynamique, Menu son	60

## ■ E



E)LFEE LEVEL, Menu son	60
E)MULTI CH SET, Menu entrée	63
E-1:NO FRONT SP, Message d'erreur de réglage auto	75
E-2:NO SURR.SP, Message d'erreur de réglage auto	75
E-4:NOISY, Message d'erreur de réglage auto	75
E-6:NO MIC, Message d'erreur de réglage auto	75
E-7:NO SIGNAL, Message d'erreur de réglage auto	75
E-8:USER CANCEL, Message d'erreur de réglage auto	75
E-9:INTERNAL ERROR, Message d'erreur de réglage auto	75
Échange de stations présélectionnées, Syntonisation FM/AM	45
Échange, Station présélectionnée, Syntonisation FM/AM	45
EDUCATE, Type de programme du système de diffusion de données radio	47
Égaliseur de voie centrale, Menu son	60
Émetteur infrarouge, Boîtier de télécommande	23
Enceinte centrale, Réglage des enceintes	57
Enceinte, Dynamique	60
Enceinte, Niveau des effets des fréquences graves	60
Enceintes avant, Réglage des enceintes	57
Enceintes d'ambiance gauche/droite, Réglage des enceintes	58
Enregistrement des codes de commande	69
Enregistreur de CD, Raccordement	18
Enregistreur de MD, Raccordement	18
Équilibrage du volume, Menu entrée	63

## ■ F

F)DYNAMIC RANGE, Menu son	60
FL SCROLL, Réglages d'affichage	64
Fréquence de recoupement, Réglage des enceintes	58
FRONT B, Réglage des enceintes	57

- FRONT SP, Réglage des enceintes ..... 57
- **G**
- G)AUDIO SET, Menu son ..... 60
- Games, Correction de champ sonore ..... 38
- Gravures multivoies par le casque ..... 39
- Guide de dépannage ..... 71
- **H**
- H)HDMI SET, Menu son ..... 61
- Hall, Correction de champ sonore ..... 38
- HDMI, Raccordement ..... 14
- HEADPHONE, Dynamique ..... 60
- HEADPHONE, Niveau des effets des fréquences graves ..... 60
- Heure, Informations du système de diffusion de données radio ..... 46
- **I**
- Incrément de syntonisation, Réglages approfondis ..... 70
- Indication de l'état actuel ..... 35
- INFO, Type de programme du système de diffusion de données radio ..... 47
- Informations relatives aux signaux sonores ..... 36
- Informations vidéo ..... 36
- INI.VOL., Réglages sonores ..... 61
- iPod connected, Message d'état de commande du iPod ..... 78
- iPod, utilisation ..... 51
- **J**
- Jazz, Correction de champ sonore ..... 38
- **L**
- Largeur au centre, Paramètres des champs sonores ..... 40
- Lecteur de CD, Raccordement ..... 18
- Lecture aléatoire, Commande du iPod ..... 52
- Lecture d'une source vidéo en toile de fond ..... 36
- Lecture répétée ..... 52
- Lecture répétée, Commande du iPod ..... 52
- LFE/BASS OUT, Réglage des enceintes ..... 58
- LIGHT M, Type de programme du système de diffusion de données radio ..... 47
- Loading..., Message d'état de commande du iPod ..... 78
- Luminosité, Réglages d'affichage ..... 64
- LVL ..... 26
- LVL, Résultat du réglage auto ..... 26
- **M**
- M.O.R. M, Type de programme du système de diffusion de données radio ..... 47
- MANUAL SETUP, SET MENU ..... 55
- MAX VOL., Réglages sonores ..... 61
- Menu entrée, Réglage manuel ..... 55
- Menu option, Réglage manuel ..... 56
- Menu son, Réglage manuel ..... 55
- Microphone d'optimisation ..... 24
- Microphone d'optimisation, Réglage auto ..... 24
- Minuterie de mise hors service ..... 37
- Mise en service ..... 21
- Mise en sourdine du son ..... 35
- Mise hors service ..... 21
- Mode d'écoute tardive ..... 42
- Mode de commande simple, Commande de iPod ..... 51
- Mode de décodeur, Menu entrée ..... 63
- Mode de navigations sur les menus, Commande de iPod ..... 52
- Mode de sélection de décodeur, Mode de décodeur ..... 63
- Mode PTY SEEK, Syntonisation avec le système de diffusion de données radio ..... 47
- Modèles de SCENE programmés ..... 30
- Movie Dramatic, Correction de champ sonore ..... 38
- Movie Spacious, Correction de champ sonore ..... 38
- MUTE ..... 35
- MUTE TYPE, Réglages sonores ..... 60
- **N**
- NEWS, Type de programme du système de diffusion de données radio ..... 47
- Niveau de l'effet, Paramètres des champs sonores ..... 40
- Niveau de sortie des enceintes ..... 26
- Niveau de sortie des enceintes, Menu son ..... 59
- Niveau des effets des fréquences graves, Menu son ..... 60
- Niveau des enceintes, Résultat du réglage auto ..... 26
- Niveau DSP, Paramètres des champs sonores ..... 40
- No BT Adapter, Message d'état de l'appareil Bluetooth ..... 79
- Nom du programme, Informations du système de diffusion de données radio ..... 46
- Nombre d'enceintes ..... 26
- Nombre d'enceintes, Résultat du réglage auto ..... 26
- **O**
- OPTICAL IN (2) ..... 62
- OPTICAL IN (2), Attribution des entrées ..... 62
- OPTICAL IN (3), Attribution des entrées ..... 62
- Optimisation du réglage des enceintes ..... 24
- Optimiseur acoustique paramétrique Yamaha ..... 24
- OSD décalage, Réglages d'affichage ..... 64
- OSD SHIFT, Réglages d'affichage ..... 64
- OSD-AMP, Réglages d'affichage ..... 64
- OSD-SOURCE, Réglages d'affichage ..... 64
- OTHER M, Type de programme du système de diffusion de données radio ..... 47
- **P**
- PANORAMA, Paramètres des champs sonores ..... 40
- Panorama, Paramètres des champs sonores ..... 40
- Phase du caisson de graves, Réglage des enceintes ..... 58
- Play information display, USB controlling ..... 50
- PLII Game ..... 39
- PLII Movie ..... 39
- PLII Music ..... 39
- POP M, Type de programme du système de diffusion de données radio ..... 47
- Pop/Rock, Correction de champ sonore ..... 38
- PRESET, Réglages approfondis ..... 70
- Prise OPTIMIZER MIC, Réglage auto ..... 24
- Prise PHONES ..... 35
- Prises AUDIO ..... 13
- Prises audio ..... 13
- Prises COAXIAL INPUT ..... 62
- Prises COMPONENT VIDEO ..... 13
- Prises DIGITAL AUDIO COAXIAL ..... 13
- Prises DIGITAL AUDIO OPTICAL ..... 13
- Prises VIDEO ..... 13
- Prises vidéo ..... 13
- Prises VIDEO AUX, Face avant ..... 19
- Pro Logic ..... 39
- Protection de la mémoire, Menu option ..... 64
- PS, Informations du système de diffusion de données radio ..... 46
- PTY, Informations du système de diffusion de données radio ..... 46
- **R**
- Raccordement d'un décodeur ..... 17
- Raccordement d'un décodeur externe ..... 18
- Raccordement d'un enregistreur de DVD ..... 17
- Raccordement d'un lecteur de DVD ..... 16
- Raccordement d'un lecteur multiformat ..... 18
- Raccordement d'un magnétoscope analogique ..... 17
- Raccordement d'un magnétoscope numérique ..... 17
- Raccordement de l'antenne FM ..... 20
- Raccordement des enceintes ..... 25
- Raccordement des enceintes, Réglage auto ..... 25
- Raccordement des enceintes/Niveau du volume, Réglage auto ..... 25
- Raccordement, Antenne FM ..... 20
- Raccordement, Appareils audio ..... 18
- Raccordement, Appareils vidéo ..... 15
- Raccordement, Câble d'alimentation ..... 20
- Raccordement, décodeur externe ..... 18
- Raccordement, Décodeurs ..... 17
- Raccordement, Enregistreur de CD ..... 18
- Raccordement, Enregistreur de MD ..... 18
- Raccordement, HDMI ..... 14
- Raccordement, Lecteur de CD ..... 18
- Raccordement, Lecteur de DVD ..... 16, 17
- Raccordement, Lecteur multiformat ..... 18
- Raccordement, Magnétoscope analogique ..... 17
- Raccordement, Magnétoscope numérique ..... 17
- Raccordement, Raccordement de l'antenne AM ..... 20
- Raccordement, Station universelle Yamaha iPod ..... 19
- Raccordements des enceintes aux bornes FRONT A ..... 12

- Réglage Bluetooth, Menu option ..... 65  
 Réglage de la qualité tonale ..... 41  
 Réglage de priorité au décodeur DTS,  
 Mode de décodeur ..... 63  
 Réglage des enceintes FRONT B,  
 Réglage des enceintes ..... 57  
 Réglage des enceintes, Menu son ..... 57  
 Réglage des niveaux de sortie des  
 enceintes ..... 41  
 Réglage HDMI, Menu son ..... 61  
 Réglage manuel, SET MENU ..... 55  
 Réglages d'affichage, Menu option ..... 64  
 Réglages sonores, Menu son ..... 60  
 Réglages usine, Réglages approfondis ..... 70  
 Réinitialisation de la chaîne ..... 80  
 Retard des sons, Réglages sonores ..... 60  
 ROCK M, Type de programme du système  
 de diffusion de données radio ..... 47  
 RT, Informations du système de  
 diffusion de données radio ..... 46
- **S**
- SCENE 1 ..... 7  
 SCIENCE, Type de programme du système  
 de diffusion de données radio ..... 47  
 Searching..., Message d'état de  
 l'appareil Bluetooth ..... 79  
 Sélection audio, Menu option ..... 65  
 Sélection d'un appareil MULTI CH  
 INPUT ..... 34  
 Sélection de modèles de SCENE ..... 28  
 Sélection de stations présélectionnées,  
 Syntonisation FM/AM ..... 45  
 Sélection des prises d'entrée audio ..... 34  
 Sélection, Appareil MULTI CH  
 INPUT ..... 34  
 Sélection, Modèle SCENE ..... 28  
 Sélection, Prises d'entrée audio ..... 34  
 Sélection, Station présélectionnée,  
 Syntonisation FM/AM ..... 45  
 Sélection, Type de programme du système  
 de diffusion de données radio ..... 47  
 Sens des signaux audio ..... 14  
 Sens des signaux vidéo ..... 14  
 Service d'annonces des autres stations  
 associées, Syntonisation avec le  
 système de données radio ..... 48  
 Service EON, Syntonisation avec le  
 système de diffusion de données  
 radio ..... 48  
 SET MENU ..... 55  
 Signal d'essai, Égaliseur de voie  
 centrale ..... 60  
 SILENT CINEMA ..... 39  
 SIZE ..... 25  
 SIZE, Réglage auto ..... 25  
 Son pur en hi-fi ..... 41  
 Sortie des graves LFE, Réglage des  
 enceintes ..... 58  
 Sources vidéo en toile de fond ..... 36  
 SP ..... 26  
 SP, Résultat du réglage auto ..... 26  
 SPEAKER, Dynamique ..... 60
- SPEAKER, Niveau des effets des  
 fréquences graves ..... 60  
 Spécification de la source d'un modèle  
 de SCENE, Boîtier de  
 télécommande ..... 32  
 SPORT, Type de programme du  
 système de diffusion de données  
 radio ..... 47  
 Station universelle Yamaha iPod,  
 Raccordement ..... 19  
 STRAIGHT ..... 39  
 Styles de lecture USB ..... 66  
 SUBWOOFER PHASE, Réglage  
 des enceintes ..... 58  
 SUPPORT AUDIO, Réglage HDMI ..... 61  
 Support audio, Réglage HDMI ..... 61  
 SUR. L/R SP, Réglage des enceintes ..... 58  
 Syntonisation AM ..... 43  
 Syntonisation automatique d'une  
 présélection, syntonisation FM/AM ..... 44  
 Syntonisation automatique,  
 syntonisation FM/AM ..... 43  
 Syntonisation FM ..... 43  
 Syntonisation manuelle d'une présélection,  
 syntonisation FM/AM ..... 44  
 Syntonisation manuelle syntonisation  
 FM/AM ..... 43  
 Syntoniseur (FM/AM), Guide de  
 dépannage ..... 74  
 Système de diffusion de données radio ..... 46
- **T**
- Taille des enceintes ..... 25  
 Taille des enceintes, Réglage auto ..... 25  
 Témoin CINEMA DSP ..... 23  
 Témoin CT ..... 23  
 Témoin de niveau VOLUME ..... 22  
 Témoin DOCK ..... 22  
 Témoin du casque ..... 22  
 Témoin ENHANCER ..... 22  
 Témoin EON ..... 23  
 Témoin HDMI ..... 22  
 Témoin MUTE ..... 22  
 Témoin PCM ..... 22  
 Témoin PS ..... 23  
 Témoin PTY ..... 23  
 Témoin PTY HOLD ..... 23  
 Témoin Radio Data System ..... 23  
 Témoin RT ..... 23  
 Témoin SILENT CINEMA ..... 23  
 Témoin SLEEP ..... 23  
 Témoin VIRTUAL ..... 23  
 Témoin YPAO ..... 22  
 Témoins de voie d'entrée et  
 d'enceintes ..... 23  
 Témoins des décodeurs ..... 22  
 Témoins des sources d'entrée ..... 22  
 Témoins des voies d'entrée ..... 23  
 Témoins du syntoniseur ..... 22  
 Témoins SP A B ..... 22  
 TEST, Égaliseur de voie centrale ..... 60  
 Texte radio, Informations du système  
 de diffusion de données radio ..... 46  
 TU, Réglages approfondis ..... 70
- TV Sports, Correction de champ  
 sonore ..... 38  
 Type de programme, Informations  
 du système de diffusion de  
 données radio ..... 46
- **U**
- Unable to play, Message d'état de  
 commande du iPod ..... 78  
 UNIT, Distance aux enceintes ..... 59  
 Unité, Distance aux enceintes ..... 59  
 Unknown iPod, Message d'état de  
 commande du iPod ..... 78  
 Unplug HP!, Message d'erreur de  
 réglage auto ..... 75  
 USB memory device using, USB  
 portable audio player using ..... 49  
 USB playback operation ..... 49  
 USB, Guide de dépannage ..... 77
- **V**
- Valeurs initiales des paramètres,  
 Menu option ..... 65  
 VARIED, Type de programme  
 du système de diffusion de  
 données radio ..... 47  
 Vidéo en arrière-plan, Configuration  
 d'une entrée multivoies ..... 63  
 Virtual CINEMA DSP ..... 39  
 VOLTAGE SELECTOR ..... 3  
 Volume initial, Réglages sonores ..... 61  
 Volume maximal, Réglages sonores ..... 61
- **W**
- W-1:OUT OF PHASE, Message  
 d'erreur de réglage auto ..... 76  
 W-2:DISTANCE ERROR, Message  
 d'erreur de réglage auto ..... 76  
 W-3:LEVEL ERROR, Message  
 d'erreur de réglage auto ..... 76  
 WIRING/LEVEL ..... 25  
 WIRING/LEVEL, Réglage auto ..... 25
- **Y**
- YPAO ..... 24  
 YPAO (Optimiseur acoustique  
 paramétrique Yamaha) ..... 24

“SPEAKERS” ou “DVD”  
 (exemple) indique le nom des éléments  
 de la face avant ou du boîtier de  
 télécommande. Reportez-vous à la  
 feuille jointe ou aux dernières pages de  
 ce manuel pour de plus amples détails  
 sur la position de chaque élément.



## Garantie Limitée pour la Zone Économique Européenne (EEA) et la Suisse

Merci d'avoir porté votre choix sur un produit Yamaha. Si votre produit Yamaha devait avoir besoin d'une réparation pendant sa période de garantie, veuillez contacter votre revendeur. En cas de difficulté, veuillez contacter une agence Yamaha dans votre propre pays. Vous trouverez tous les détails nécessaires sur notre site Web (<http://www.yamaha-hifi.com/> ou <http://www.yamaha-uk.com/> pour les résidents au Royaume-Uni).

Ce produit est garanti contre les vices de fabrication et de matériaux pour une période de deux ans à compter de la date d'achat originale. Yamaha réparera, ou remplacera à sa seule discrétion, le produit défectueux ou les pièces de manière gratuite, dans les conditions mentionnées ci-dessous. Yamaha se réserve le droit de remplacer un produit par un autre de même type et/ou valeur et condition, si le modèle n'est plus fabriqué ou si son remplacement semble plus économique.

### Conditions

1. La facture originale ou le bon d'achat (indiquant la date de l'achat, le code du produit et le nom du revendeur) DOIT être fourni avec le produit défectueux et une description détaillée du problème. En l'absence de preuve évidente d'achat, Yamaha se réserve le droit de refuser une réparation gratuite et de renvoyer le produit aux propres frais du client.
2. Le produit DOIT avoir été acheté auprès d'un revendeur AGRÉÉ Yamaha dans la Zone Économique Européenne (EEA) ou en Suisse.
3. Le produit ne doit pas avoir subi de modifications ni de changements, à moins d'une autorisation écrite de Yamaha.
4. Sont exclus de la garantie les points suivants:
  - a. Entretien périodique et réparation ou remplacement de pièces ayant subi une usure ou défaillance normale.
  - b. Dommages résultant de:
    - (1) Réparations effectuées par le client lui-même ou par un tiers non autorisé.
    - (2) Emballage ou manipulation inadéquats lors de l'expédition par le client. Le client doit emballer le produit correctement avant de l'expédier en vue d'une réparation.
    - (3) Mauvaise utilisation, y compris mais sans s'y limiter (a) utilisation du produit dans un autre but ou de façon contraire aux instructions de Yamaha, entretien et entreposage et (b) installation ou emploi du produit sans tenir compte des normes de sécurité ou techniques en vigueur dans le pays d'utilisation.
    - (4) Accidents, foudre, eau, incendie, mauvaise ventilation, fuite des piles ou autres causes indépendantes de Yamaha.
    - (5) Défauts de la chaîne avec laquelle ce produit est utilisé et/ou incompatibilité avec des produits d'autres sociétés.
    - (6) Utilisation d'un produit importé dans la Zone Économique Européenne (EEA) et/ou la Suisse, par une autre société que Yamaha, et non conforme aux standards techniques et aux normes de sécurité du pays d'utilisation, et/ou aux spécifications standard d'un produit vendu par Yamaha dans la Zone Économique Européenne (EEA) et/ou la Suisse.
    - (7) Produits non audiovisuels.  
(Les produits soumis à une "Déclaration de Garantie AV de Yamaha" sont indiqués sur notre site Web à l'adresse <http://www.yamaha-hifi.com/> ou <http://www.yamaha-uk.com/> pour les résidents au Royaume-Uni.)
5. En cas de différences entre la garantie du pays d'achat et celle du pays d'utilisation du produit, la garantie du pays d'utilisation du produit entrera en vigueur.
6. Yamaha décline toute responsabilité quant aux pertes de données ou dommages, direct, accessoires ou autres, résultant de la réparation ou du remplacement du produit.
7. Veuillez sauvegarder tous vos réglages et toutes vos données personnelles avant d'expédier votre produit, car Yamaha ne peut être tenu pour responsable des modifications ou pertes de réglages ou de données.
8. Cette garantie n'affecte pas les droits légaux du consommateur garantis par la législation nationale, ni les droits du consommateur envers le revendeur, découlant d'un contrat de vente/achat particulier.

# Vorsicht: Vor der Bedienung dieses Gerätes durchlesen.

- 1 Um optimales Leistungsvermögen sicherzustellen, lesen Sie bitte die Anleitung aufmerksam durch. Bewahren Sie die Anleitung danach für spätere Nachschlagzwecke sorgfältig auf.
- 2 Diese Anlage muß an einem gut belüfteten, kühlen, trockenen und sauberen Ort aufgestellt werden – geschützt vor direkter Sonnenbestrahlung, Wärmequellen, Vibrationen, Staub, Feuchtigkeit und sehr niedrigen Temperaturen. Um eine einwandfreie Wärmeableitung zu gewährleisten, muß an der Oberseite ein Abstand von mindestens 30 cm, rechts und links mindestens 20 cm und ebenfalls 20 cm an der Geräterückseite eingehalten werden.
- 3 Stellen Sie dieses Gerät entfernt von anderen elektrischen Haushaltgeräten, Motoren oder Transformatoren auf, um Brummgeräusche zu vermeiden.
- 4 Setzen Sie dieses Gerät keinen plötzlichen Temperaturänderungen von kalt auf warm aus, und stellen Sie dieses Gerät nicht an Orten mit hoher Luftfeuchtigkeit auf (z.B. in Räumen mit Luftbefeuchtern), um Kondensation im Inneren des Gerätes zu vermeiden, da es anderenfalls zu elektrischen Schlägen, Feuer, Beschädigung dieses Gerätes und/oder zu Personenschäden kommen kann.
- 5 Vermeiden Sie die Aufstellung dieses Gerätes an Orten, an welchen Fremdkörper in das Gerät fallen können bzw. an welchen Flüssigkeiten auf das Gerät verschüttet werden können. Stellen Sie auf der Oberseite des Gerätes niemals folgendes auf:
  - Andere Komponenten, da diese Beschädigung und/oder Verfärbung der Oberfläche dieses Gerätes verursachen können.
  - Brennende Objekte (z.B. Kerzen), da diese Feuer, Beschädigung des Gerätes und/oder Personenschäden verursachen können.
  - Mit Flüssigkeiten gefüllte Behälter, da diese umfallen und die Flüssigkeit auf das Gerät verschütten können, wodurch es zu elektrischen Schlägen für den Anwender und/oder zu Beschädigung des Gerätes kommen kann.
- 6 Decken Sie dieses Gerät niemals mit Zeitungen, Tischdecken, Vorhängen usw. ab, damit die Wärmeabfuhr nicht behindert wird. Falls die Temperatur im Inneren des Gerätes ansteigt, kann es zu Feuer, Beschädigung des Gerätes und/oder zu Personenschäden kommen.
- 7 Schließen Sie dieses Gerät erst an eine Wandsteckdose an, nachdem alle anderen Anschlüsse ausgeführt wurden.
- 8 Stellen Sie dieses Gerät niemals mit der Unterseite nach oben auf, da es sonst beim Betrieb zu Überhitzung mit möglichen Beschädigungen kommen kann.
- 9 Wenden Sie niemals Gewalt bei der Bedienung der Schalter, Knöpfe und/oder Kabel an.
- 10 Wenn Sie das Netzkabel von der Wandsteckdose abtrennen, fassen Sie immer den Netzstecker an; ziehen Sie niemals an dem Kabel.
- 11 Reinigen Sie dieses Gerät niemals mit chemisch behandelten Tüchern; anderenfalls kann das Finish beschädigt werden. Verwenden Sie ein sauberes, trockenes Tuch.
- 12 Verwenden Sie nur die für dieses Gerät vorgeschriebene Netzspannung. Falls Sie eine höhere als die vorgeschriebene Netzspannung verwenden, kann es zu Feuer, Beschädigung dieses Gerätes und/oder zu persönlichen Verletzungen kommen. Yamaha kann nicht verantwortlich gemacht werden für Schäden, die auf die Verwendung dieses Gerätes mit einer anderen als der vorgeschriebenen Spannung zurückzuführen sind.
- 13 Um Beschädigungen durch Blitzschlag zu vermeiden, ziehen Sie den Netzstecker von der Netzdose ab, wenn es ein Gewitter gibt.
- 14 Versuchen Sie niemals ein Modifizieren oder Ändern dieses Gerätes. Falls eine Wartung erforderlich ist, wenden Sie sich bitte an einen Yamaha-Kundendienst. Das Gehäuse sollte niemals selbst geöffnet werden.
- 15 Falls Sie das Gerät für längere Zeit nicht verwenden (z.B. während der Ferien), ziehen Sie den Netzstecker von der Netzdose ab.
- 16 Stellen Sie dieses Gerät in der Nähe der Steckdose und so, dass der Netzstecker gut zugänglich ist.
- 17 Lesen Sie unbedingt den Abschnitt „Störungsbeseitigung“ durch, um übliche Bedienungsfehler zu berichtigen, bevor Sie auf eine Störung des Gerätes schließen.
- 18 Vor dem Transport dieses Gerätes drücken Sie **Ⓢ/ON** zum Ausrasten in OFF-Stellung zum Ausschalten des Gerätes und ziehen dann den Netzstecker von der Netzsteckdose ab.
- 19 **VOLTAGE SELECTOR**  
(Nur Modelle für Asien und Universalmodell)  
Der VOLTAGE SELECTOR an der Rückseite dieses Gerätes muss auf Ihre örtliche Netzspannung eingestellt werden, BEVOR Sie den Netzstecker in die Steckdose einstecken. Die folgenden Netzspannungen werden verwendet:
  - Modell für Asien  
..... 220/230–240V Wechselspannung, 50/60 Hz
  - Universalmodell  
..... 110/120/220/230–240 V Wechselspannung, 50/60 Hz
- 20 Die Batterien dürfen nicht zu starker Hitze ausgesetzt werden, wie durch Sonnenlicht, Feuer o.ä.
- 21 Zu starker Schalldruck von Ohrhörern und Kopfhörern kann zu Gehörschäden führen.

## WARNUNG

UM DIE GEFAHR EINES FEUERS ODER EINES ELEKTROSCHOCKS ZU VERMEIDEN, DARF DAS GERÄT WEDER REGEN NOCH FEUCHTIGKEIT AUSGESETZT WERDEN.

Dieses Gerät ist nicht vom Netz abgetrennt, solange der Netzstecker eingesteckt ist, auch wenn Sie das Gerät selber mit dem Schalter **Ⓢ/ON** ausschalten. Dieser Status wird als Bereitschaftsmodus bezeichnet. Auch in diesem Status weist das Gerät einen geringen Stromverbrauch auf.

Dieses Symbol entspricht der EU-Richtlinie 2002/96/EC.



Dieses Symbol bedeutet, dass elektrische und elektronische Geräte am Ende ihrer Lebensdauer getrennt vom normalen Hausmüll entsorgt werden sollten. Handeln Sie bitte der örtlichen Gesetzgebung entsprechend und entsorgen Sie Ihre alten Produkte nicht über den normalen Hausmüll.

# Inhaltsverzeichnis

## EINLEITUNG

<b>Merkmale</b> .....	2
<b>Wollen wir beginnen</b> .....	3
<b>Schnellstartanleitung</b> .....	4
Vorbereitung: Überprüfen der erforderlichen Teile ...	4
Schritt 1: Einrichten Ihrer Lautsprecher .....	5
Schritt 2: Schließen Sie Ihren DVD-Player und anderen Komponenten an .....	6
Schritt 3: Drücken Sie die SCENE 1-Taste .....	7
Was möchten Sie mit diesem Gerät tun? .....	8

## VORBEREITUNG

<b>Anschlüsse</b> .....	9
Rückwand .....	9
Aufstellen der Lautsprecher .....	10
Anschließen der Lautsprecher .....	11
Information über Buchsen und Kabelstecker .....	13
Informationen über HDMI™ .....	14
Audio- und Video-Signalfuss .....	14
Anschluss der Videokomponenten .....	15
Anschluss von weiteren Komponenten .....	16
Anschluss der Audiokomponenten .....	18
Anschließen eines Yamaha iPod™ Universal-Docks oder Bluetooth™-Adapters ...	19
Verwenden der VIDEO AUX-Buchsen an der Frontblende ...	19
Anschließen der UKW- und MW-Antennen .....	20
Anschluss des Netzkabels .....	20
Ein- und Ausschalten des Geräts .....	21
Frontblende-Display .....	22
<b>Optimierung der Lautsprechereinstellung für den Hörraum</b> .....	24
Verwendung AUTO SETUP .....	24

## GRUNDLEGENDE BEDIENUNGSVORGÄNGE

<b>Wahl der SCENE-Schablonen</b> .....	28
Wählen der gewünschten SCENE-Schablone .....	28
Erzeugen Ihrer eigenen SCENE-Schablonen .....	31
Verwendung der Fernbedienung für das SCENE-Merkmal ...	32
<b>Wiedergabe</b> .....	33
Grundlegende Bedienungsvorgänge .....	33
Wählen von Audioeingangsbuchsen (AUDIO SELECT) ...	34
Wahl der MULTI CH INPUT-Komponente .....	34
Anzeige des aktuellen Status dieser Einheit auf einem Videomonitor .....	35
Verwenden von Kopfhörern .....	35
Stummschalten des Audioausgangs .....	35
Wiedergabe einer Videoquelle im Hintergrund einer Audioquelle .....	36
Anzeige der Informationen über die Eingangsquelle ...	36
Verwendung des Einschlaf-Timers .....	37
<b>Soundfeldprogramme</b> .....	38
Beschreibungen für Soundfeldprogramme .....	38
<b>Verwendung der Audiomerkmale</b> .....	41
Genießen Sie Klang in hoher Qualität .....	41
Einstellen der Klangqualität .....	41
Anpassen des Lautsprecher-Pegels .....	41
Wählen des Nachthörmodus .....	42
<b>UKW/MW-Abstimmung</b> .....	43
Automatische Abstimmung .....	43
Manuelle Abstimmung .....	43
Automatische Festsenderabstimmung .....	44
Manuelle Festsenderabstimmung .....	44
Aufrufen eines Festsenders .....	45
Austauschen von Festsender .....	45

<b>Radio-Daten-System-Abstimmung (nur Modelle für Europa und Russland)</b> .....	46
Anzeigen der Radio-Daten-System-Information ...	46
Wählen des Radio-Daten-System-Programms (PTY SEEK-Modus) .....	47
Verwenden des EON-Datendienstes (Erweiterter Senderverbund) .....	48
<b>Verwenden eines USB-Speichergeräts oder eines tragbaren USB-Audio-Players</b> .....	49
Wiedergabe-Bedienung .....	49
<b>Verwendung von iPod™</b> .....	51
Steuerung iPod™ .....	51
<b>Verwendung von Bluetooth™-Komponenten</b> ...	53
Pairing des Bluetooth™-Adapters und der Bluetooth™-Komponente .....	53
Wiedergabe der Bluetooth™-Komponente .....	53
<b>Aufnahme</b> .....	54

## WEITERFÜHRENDE BEDIENUNGSVORGÄNGE

<b>SET MENU</b> .....	55
Verwendung SET MENU .....	56
1 SOUND MENU .....	57
2 INPUT MENU .....	62
3 OPTION MENU .....	64
<b>Fernbedienungsmerkmale</b> .....	67
Bedienung dieses Geräts, eines Fernsehgeräts oder anderer Komponenten .....	67
Einstellung der Fernbedienungs-codes .....	69
<b>Weiterführendes Setup</b> .....	70

## ZUSÄTZLICHE INFORMATIONEN





<b>Störungsbeseitigung</b> .....	71
<b>Glossar</b> .....	81
<b>Technische Daten</b> .....	83
<b>Stichwortverzeichnis</b> .....	84

## APPENDIX

### (am Ende dieser Anleitung)

<b>Frontblende</b> .....	i
<b>Fernbedienung</b> .....	ii
<b>Liste der fernbedienungs-codes</b> .....	iii

## Über diese Anleitung

-  zeigt einen Tipp für Ihre Bedienung an.
- Manche Operationen können ausgeführt werden, indem Sie entweder die Tasten an der Frontblende oder auf der Fernbedienung verwenden. Falls die Tastenbezeichnungen zwischen der Frontblende und der Fernbedienung unterschiedlich sind, sind die Tastenbezeichnungen der Fernbedienung in Klammern aufgeführt.
- Diese Anleitung wurde vor der Produktion gedruckt. Änderungen des Designs und der technischen Daten im Sinne ständiger Verbesserungen usw. vorbehalten. Im Falle einer Differenz zwischen der Anleitung und dem Produkt, weist das Produkt Priorität auf.
- „SPEAKERS“ oder „DVD“ (Beispiel) zeigen die Namen von Bedienungselementen an der Frontblende oder Fernbedienung an. Siehe beiliegendes Blatt oder Seiten am Ende dieser Anleitung für Informationen über die jeweilige Lage der Teile.
- Das Symbol „“ mit Seitennummer(n) zeigt die entsprechende(n) Bezugsseite(n) an.

EINLEITUNG

VORBEREITUNG

GRUNDLEGENDE  
BEDIENUNGSVORGÄNGE

WEITERFÜHRENDE  
BEDIENUNGSVORGÄNGE

ZUSÄTZLICHE  
INFORMATIONEN

APPENDIX

Deutsch

# Merkmale

## Eingebauter 5-Kanal-Leistungsverstärker

- ◆ Minimale effektive Ausgangsleistung

[Modelle für USA und Kanada]

(1 kHz, 0,9% Klirr, 8 Ω)

105 W/Kanal

[Andere Modelle]

(1 kHz, 0,9% Klirr, 6 Ω)

105 W/Kanal

## SCENE-Wahlfunktion

- ◆ Forgegebene SCENE Schablonen für verschiedene Situationen
- ◆ SCENE-Schablonen-Anpassungsfähigkeit

## Decoder und DSP-Schaltkreise

- ◆ Firmeneigene Yamaha-Technologie zur Erzeugung von Mehrkanal-Surroundsound
- ◆ Compressed Music Enhancer Modus
- ◆ Dolby Digital Decoder
- ◆ Dolby Pro Logic/Dolby Pro Logic II Decoder
- ◆ DTS Decoder
- ◆ Virtual CINEMA DSP
- ◆ SILENT CINEMA™

## Radio-Tuner

- ◆ UKW/MW-Abstimmungsfunktion
- ◆ Radio-Daten-System-Fähigkeit (Nur Modelle für Europa)



In Lizenz von Dolby Laboratories hergestellt.

„Dolby“, „Pro Logic“, und das Doppel-D-Symbol sind Warenzeichen von Dolby Laboratories.

SILENT™  
CINEMA

„SILENT CINEMA“ ist ein Warenzeichen der Yamaha Corporation.

## iPod™

„iPod“ ist ein Warenzeichen Apple, Inc., eingetragen in den USA und anderen Ländern.

## HDMI (High-Definition Multimedia Interface)

- ◆ HDMI-Schnittstelle für Standard-, betontes oder hoch aufgelöstes Video (enthält 1080p Videosignalübertragung) sowie Mehrkanal-Digitalklang

## DOCK-Klemme

- ◆ DOCK-Klemme zum Anschließen eines Yamaha iPod Universal-dock (wie das getrennt erhältliche YDS-10) oder eines Bluetooth-Adapters (wie der getrennt erhältliche YBA-10)

## USB-Merkmale

- ◆ USB-Port zum Anschließen eines USB-Speichergeräts oder eines tragbaren USB-Audio-Players
- ◆ MP3-, WMA- und WAV-Fähigkeit

## Andere Merkmale

- ◆ YPAO (Yamaha Parametric Room Acoustic Optimizer) für automatisches Lautsprecher-Setup
- ◆ 192-kHz/24-Bit D/A-Wandler
- ◆ DIRECT-Modus für qualitativ hochwertigen Klang für alle Quellen
- ◆ 6 zusätzliche Eingangsbuchsen für diskreten Multikanaleingang
- ◆ OSD (Bildschirmanzeige)-Menüs, die Ihnen das Optimieren dieser Einheit gestatten, um zu Ihrer individuellen Audio/Video-Anlage zu passen
- ◆ Komponenten-Video-Eingang/Ausgang (3 x COMPONENT VIDEO IN und 1 x MONITOR OUT)
- ◆ Digitale Lichtleiter- und Koaxial-Audiosignalbuchsen
- ◆ Einschlaf-Timer
- ◆ Kino- und Musik-Nachhörmodi
- ◆ iPod Bedienungsmöglichkeit
- ◆ Fernbedienung mit voreingestellten Fernbedienungscodes



„DTS“ und „DTS Digital Surround“ sind Warenzeichen der DTS, Inc.

## Bluetooth™

Bluetooth ist eine eingetragene Marke von Bluetooth SIG und wird von Yamaha gemäß einer Lizenzvereinbarung verwendet.

# HDMI

„HDMI“, das „HDMI“-Logo und „High-Definition Multimedia Interface“ sind Marken oder eingetragene Marken der HDMI Licensing LLC.

# Wollen wir beginnen

## ■ Mitgeliefertes Zubehör

Überprüfen Sie, dass Sie alle der folgenden Teile erhalten haben.

- Fernbedienung
- Batterien (2) (AAA, R03, Micro)
- Optimierungsmikrofon
- MW-Rahmenantenne
- UKW-Zimmerantenne

## ■ VOLTAGE SELECTOR (Nur Modelle für Asien und Universalmodell)

### Vorsicht

Der VOLTAGE SELECTOR an der Rückseite dieses Gerätes muss auf Ihre örtliche Netzspannung eingestellt werden, BEVOR Sie den Netzstecker an die Netzdose einstecken. Falsche Einstellung von VOLTAGE SELECTOR kann zu Schäden am Gerät führen und eine mögliche Brandgefahr darstellen.

Drehen Sie den VOLTAGE SELECTOR mit einem Schlitzschraubenzieher im Uhrzeigersinn oder gegen den Uhrzeigersinn.

Folgende Spannungen sind zu beachten:

Modell für Asien

..... 220/230–240 V Wechselspannung, 50/60 Hz

Universalmodell

..... 110/120/220/230–240 V Wechselspannung, 50/60 Hz

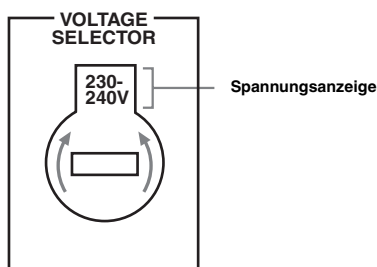

## ■ Einsetzen der Batterien in die Fernbedienung

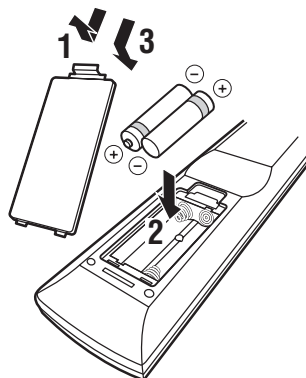

**1** Nehmen Sie den Batteriefachdeckel ab.

**2** Setzen Sie die zwei mitgelieferten Batterien (AAA, R03, Micro) mit der im Batteriefach bezeichneten Polarität (+ und –) ein.

**3** Bringen Sie den Batteriefachdeckel wieder an.

### Hinweise

- Wechseln Sie alle Batterien aus, wenn Sie merken, dass die Reichweite der Fernbedienung abnimmt.
- Verwenden Sie niemals eine alte Batterie gemeinsam mit einer neuen.
- Verwenden Sie niemals gleichzeitig Batterien unterschiedlichen Typs (wie z.B. Alkali- und Manganbatterien). Lesen Sie die Aufschrift auf der Verpackung aufmerksam durch, da diese unterschiedlichen Batterietypen gleiche Form und Farbe aufweisen können.
- Falls die Batterien auslaufen sollten, entsorgen Sie diese unverzüglich. Vermeiden Sie eine Berührung des ausgelaufenen Materials, und lassen Sie dieses niemals in Kontakt mit Ihrer Kleidung, usw. kommen. Reinigen Sie das Batteriefach gründlich, bevor Sie neue Batterien einsetzen.
- Die Batterien nicht mit dem normalen Haushaltsmüll wegwerfen, sondern in Übereinstimmung mit den örtlichen Vorschriften entsorgen.
- Wenn Sie die Fernbedienung länger als 2 Minuten ohne Batterien belassen, oder wenn verbrauchte Batterien in der Fernbedienung verbleiben, kann der Speicherinhalt unter Umständen gelöscht werden. Falls der Speicher gelöscht wurde, müssen neue Batterien eingelegt und die Fernbedienungscodes eingerichtet werden.

# Schnellstartanleitung

Die folgenden Schritte beschreiben die leichteste Art, DVD-Movie-Wiedergabe in Ihrem Heim-Theater zu genießen.

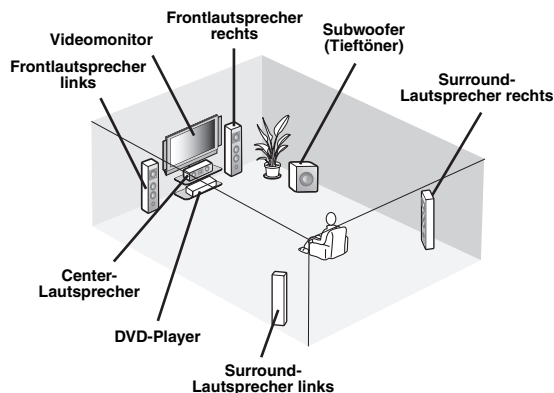

## Schritt 1: Einrichten Ihrer Lautsprecher

S. 5

## Schritt 2: Schließen Sie Ihren DVD-Player und anderen Komponenten an

S. 6

## Schritt 3: Drücken Sie die SCENE 1-Taste

S. 7

**Genießen Sie  
DVD-Wiedergabe!**

## Vorbereitung: Überprüfen der erforderlichen Teile

Bereiten Sie folgende Elemente vor.

### Lautsprecher

Frontlautsprecher ..... x 2

Center-Lautsprecher ..... x 1

Surround-Lautsprecher ..... x 2

Wählen Sie magnetisch abgeschirmte Lautsprecher. Die minimale erforderlichen Lautsprecher sind die beiden Frontlautsprecher. Die Priorität zur Verwendung anderer Lautsprecher ist wie folgt:

1. Zwei Surround-Lautsprecher
2. Center-Lautsprecher

Aktiver Subwoofer ..... x 1

Wählen Sie einen mit RCA-Eingangsbuchsen ausgestatteten Subwoofer.

Lautsprecherkabel ..... x 5

Subwooferkabel ..... x 1  
Wählen Sie ein Mono-RCA-Kabel.

DVD-Player ..... x 1

Wählen Sie einen mit koaxialer digitaler Audio-Ausgangsbuchse und Composite-Video-Ausgangsbuchse ausgestatteten DVD-Player.

Videomonitor ..... x 1

Wählen Sie einen mit einer Composite-Video-Eingangsbuchse ausgestatteten TV-Monitor, Videomonitor oder Projektor.

Videokabel ..... x 2

Wählen Sie ein RCA-Composite-Video-Kabel.

Koaxiales Digital-Audiokabel ..... x 1

## Schritt 1: Einrichten Ihrer Lautsprecher

Stellen Sie Ihre Lautsprecher im Raum auf und schließen sie an diese Einheit an.

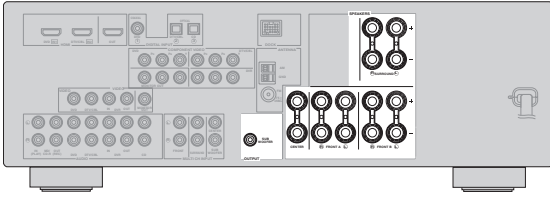

**1 Stellen Sie Ihre Lautsprecher und Subwoofer im Raum auf.**

**2 Schließen Sie die Lautsprecherkabel an jeden Lautsprecher an.**

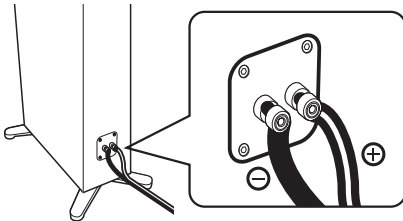

Kabel weisen eine unterschiedliche Farbe oder Form auf, d.h. es können Streifen, Vertiefungen oder ein Überstand vorhanden sein. Schließen Sie das gestreifte (mit Vertiefung versehene, usw.) Kabel an die „+“ (roten) Klemmen Ihres Lautsprechers an. Schließen Sie das normale Kabel an die „-“ (schwarzen) Klemmen an.

**3 Schließen Sie jedes Lautsprecherkabel an die entsprechende Klemme dieses Gerätes an.**

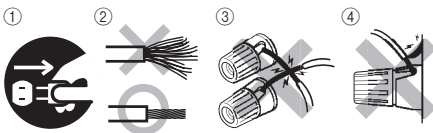

- ① Stellen Sie sicher, dass dieses Gerät und der Subwoofer von den Netzsteckdosen getrennt werden.
- ② Verdrillen Sie die freiliegenden Drähte der Lautsprecherkabel, um Kurzschlüsse zu vermeiden.
- ③ Lassen Sie nicht die blanken Lautsprecherdrähte einander berühren.
- ④ Lassen Sie nicht die blanken Lautsprecherdrähte jegliche Metallteile dieses Geräts berühren.

Schließen Sie unbedingt den linken Kanal (L), den rechten Kanal (R), „+“ (Rot) und „-“ (Schwarz) richtig an.

### Front- und Center-Lautsprecher

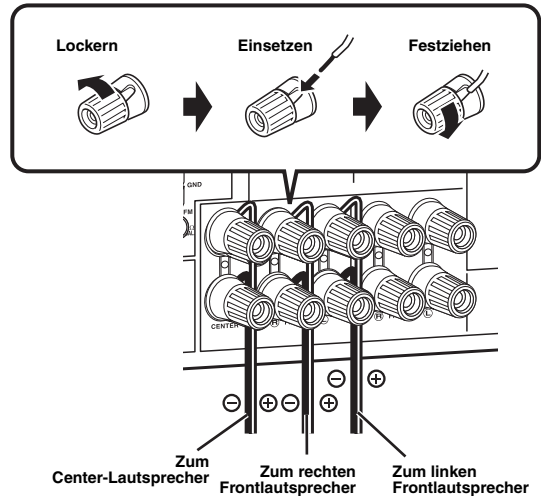

### Surround-Lautsprecher

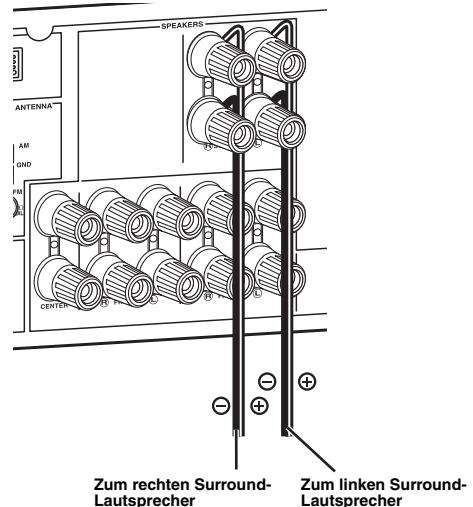

**4 Schließen Sie das Subwooferkabel an die Eingangsbuchse des Subwoofers und die SUBWOOFER OUTPUT-Buchse dieses Geräts.**

Subwoofer (Tieftöner)

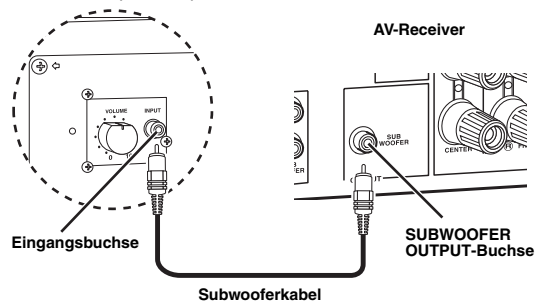

## Schritt 2: Schließen Sie Ihren DVD-Player und anderen Komponenten an

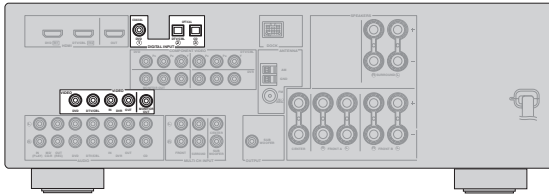

Stellen Sie sicher, dass dieses Gerät und der DVD-Player von den Netzsteckdosen getrennt werden.

- 1 Schließen Sie das digitale Koaxial-Audiokabel an die digitale Koaxial-Audio-Ausgangsbuchse Ihres DVD-Players und die DVD DIGITAL INPUT COAXIAL-Buchse dieses Geräts an.

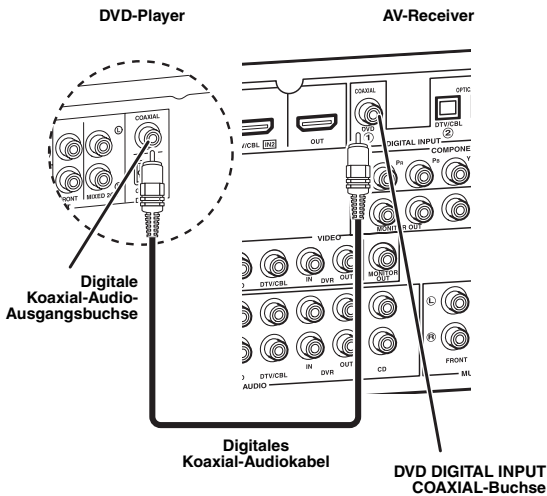

- 2 Schließen Sie das Videokabel an die Composite-Video-Ausgangsbuchse Ihres DVD-Players und die DVD VIDEO-Buchse dieses Geräts an.

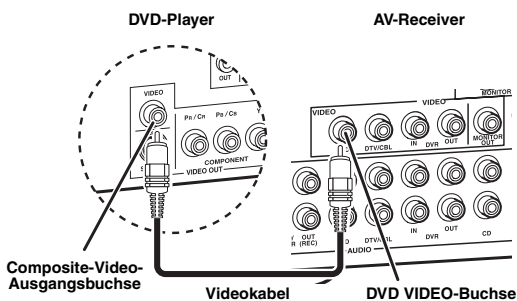

- 3 Schließen Sie das Videokabel an die Video-Eingangsbuchse Ihres Videomonitors und die VIDEO MONITOR OUT-Buchse dieses Geräts an.

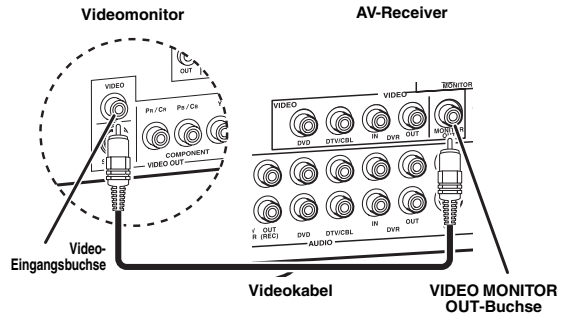

- 4 Verbinden Sie die Netzstecker dieses Geräts und anderer Komponenten mit der Netzsteckdose.

### Für weitere Anschlüsse

- Verwendung anderer Lautsprecherkombinationen S. 11
- Anschluss der Videokomponenten S. 15
- Anschließen eines DVD-Players S. 16
- Anschließen eines DVD-Recorders S. 17
- Anschluss einer Set-Top-Box S. 17
- Anschließen eines CD-Players und eines CD-Recorders/MD-Recorders S. 18
- Anschließen eines Multi-Format-Players oder eines externen Decoders S. 18
- Anschließen eines Yamaha iPod/Bluetooth-Docks S. 19
- Verwendung der VIDEO AUX-Buchsen an der Frontblende S. 19
- Anschließen einer UKW/MW-Antenne S. 20
- Verwendung der USB-Buchse an der Frontblende S. 49



## Schritt 3: Drücken Sie die SCENE 1-Taste

**1 Schalten Sie den Videomonitor ein und stellen Sie den Eingangswähler des Videomonitors auf dieses Gerät ein.**

**2 Drücken Sie **SCENE 1**.**

Das Gerät schaltet sich ein. „DVD Viewing“ erscheint im Frontblende-Display, und dieses Gerät optimiert automatisch den eigenen Status für die DVD.

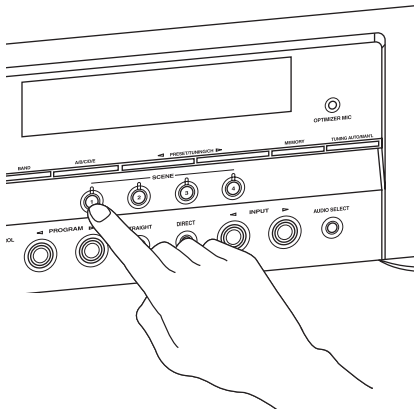

Die Anzeige an der gewählten SCENE-Taste leuchtet auf, während dieses Gerät im SCENE-Modus ist.

**3 Starten Sie die Wiedergabe der gewünschten DVD auf Ihrem Player.**

**4 Drehen Sie **VOLUME**, um die Lautstärke einzustellen.**

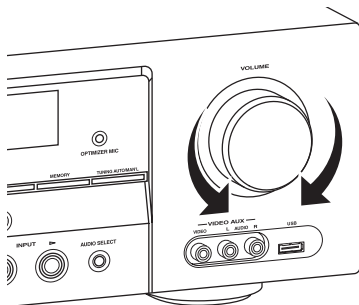

### Hinweis

Wenn Sie die Eingangsquelle oder das Soundfeldprogramm ändern, wird der SCENE-Modus deaktiviert.

## Über die SCENE-Funktion

Indem Sie eine SCENE-Taste drücken, können Sie dieses Gerät einschalten und Ihr(e) bevorzugte(s) Eingangsquelle und Soundfeldprogramm entsprechend der SCENE-Schablone aufrufen, die der SCENE-Taste zugewiesen wurde. Die SCENE-Schablonen sind erstellte Kombinationen von Eingangsquellen und Soundfeldprogrammen.



Wenn Sie ein Yamaha-Produkt anschließen, das SCENE-Steuersignale unterstützt, kann dieses Gerät die Komponente automatisch aktivieren und die Wiedergabe starten. Weitere Information siehe die Bedienungsanleitung des DVD-Players.

## Standardmäßig zugewiesene SCENE-Schablonen

Standard-SCENE-Taste	Der Name der SCENE-Schablone und ihre Beschreibung
<b>SCENE 1</b>	<b>DVD Movie Viewing</b> – Eingangsquelle: DVD – Soundfeldprogramme: Movie Dramatic Zur Wiedergabe eines Films vom angeschlossenen DVD-Player.
<b>SCENE 2</b>	<b>Music Disc Listening</b> – Eingangsquelle: DVD – Soundfeldprogramme: 2ch Stereo Zur Wiedergabe einer Musik-Disc vom angeschlossenen DVD-Player.
<b>SCENE 3</b>	<b>TV Viewing</b> *1 – Eingangsquelle: DTV/CBL – Soundfeldprogramme: STRAIGHT Zur Wiedergabe eines Fernsehprogramms.
<b>SCENE 4</b>	<b>Radio Listening</b> *2, *3, *4 – Eingangsquelle: TUNER – Soundfeldprogramme: 5ch Enhancer Zur Wiedergabe eines Musikprogramms eines UKW-Senders.

### Hinweise

- \*1 Sie müssen zuvor einen Kabel- oder Satellitentuner an dieses Gerät anschließen. Siehe Seite 17 für Einzelheiten.
- \*2 Sie müssen zuvor die mitgelieferte UKW- oder MW-Antenne an dieses Gerät anschließen. Siehe Seite 20 für Einzelheiten.
- \*3 Sie müssen zuvor den gewünschten Sender abstimmen. Siehe Seite 43 und 45 für Informationen zur Abstimmung.
- \*4 Zum Erzielen des bestmöglichen Empfangs richten Sie die angeschlossene MW-Rahmenantenne aus oder justieren Sie die Position am Ende der UKW-Zimmerantenne.



Sie können die zugewiesene SCENE-Schablone für die SCENE-Taste ändern. Siehe Seite 28 für Einzelheiten.

■ Nach der Verwendung dieses Geräts...

Drücken Sie **(A) STANDBY/ON** auf der Frontblende, um dieses Gerät in den Bereitschaftsmodus zu schalten.

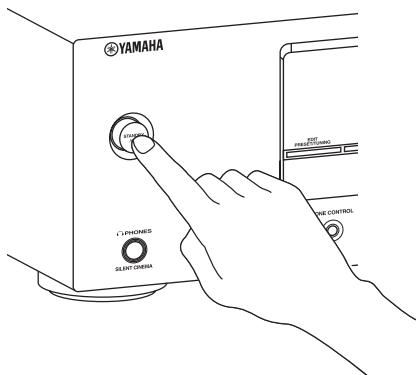

Dieses Gerät ist in den Bereitschaftsmodus geschaltet. Im Bereitschaftsmodus verbraucht dieses Gerät eine geringe Strommenge, um die Infrarotsignale von der Fernbedienung empfangen zu können. Zum Einschalten dieses Geräts aus dem Bereitschaftsmodus drücken Sie **(A) STANDBY/ON** (oder **(P) POWER**). Siehe Seite 21 für Einzelheiten.

**Was möchten Sie mit diesem Gerät tun?**

- **Benutzeranpassen der SCENE-Schablonen**
  - Verwendung verschiedener SCENE-Schablonen ☞ S. 28
  - Erzeugen Ihrer eigenen SCENE-Schablonen ☞ S. 31

- **Verwendung verschiedener Eingangsquellen**
  - Grundlegende Bedienelemente dieses Geräts ☞ S. 33
  - Genießen von UKW/MW-Radioprogrammen ☞ S. 43
  - Verwendung Ihres tragbaren USB-Geräts mit diesem Gerät ☞ S. 49
  - Verwendung Ihrer iPod mit diesem Geräts ☞ S. 51
  - Verwendung Ihrer Bluetooth-Komponenten mit diesem Gerät ☞ S. 53

- **Verwendung verschiedener Klangmerkmale**
  - Verwendung verschiedener Soundfeldprogramme ☞ S. 38
  - Verwendung des Pure-Direct-Modus für qualitativ hochwertigen Sound ☞ S. 41
  - Benutzeranpassung der Soundfeldprogramme ☞ S. 40

- **Anpassung der Parameter dieses Geräts**
  - Automatische Optimierung der Lautsprecherparameter für den Hörraum (AUTO SETUP) ☞ S. 24
  - Manuelle Anpassung verschiedener Parameter dieses Geräts ☞ S. 55
  - Einstellung der Fernbedienung ☞ S. 67
  - Anpassung der weiterführenden Parameter ☞ S. 70

- **Zusätzliche Merkmale**
  - Automatisches Ausschalten des Geräts ☞ S. 37

# Anschlüsse

## Rückwand

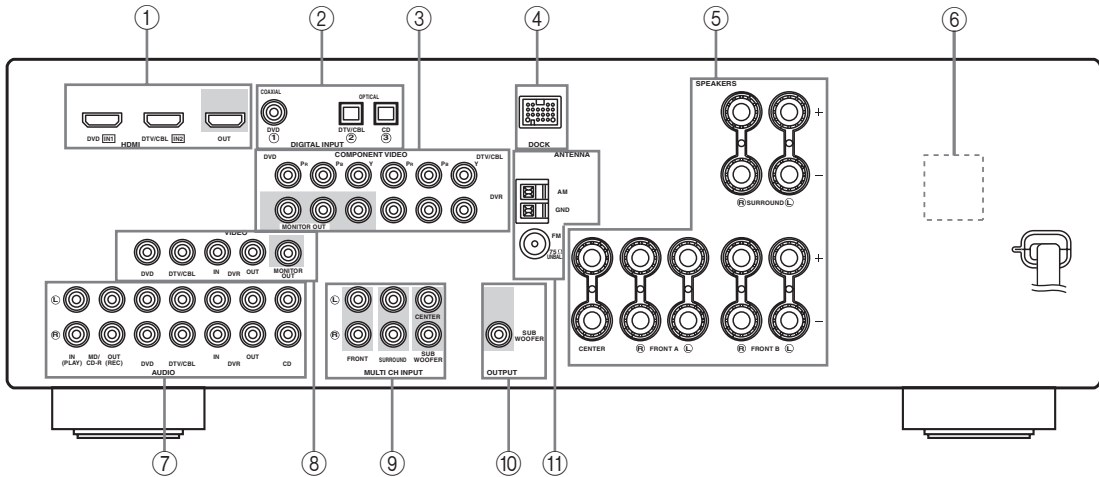

	Name	Seite
①	HDMI-Buchsen	14
②	DIGITAL INPUT-Buchsen	13
③	COMPONENT VIDEO-Buchsen	13
④	DOCK-Klemme	19
⑤	Lautsprecherklemmen	11
⑥	VOLTAGE SELECTOR (Nur Modelle für Asien und Universalmodell)	3
⑦	AUDIO-Buchsen	13
⑧	VIDEO-Buchsen	13
⑨	MULTI CH INPUT-Buchsen	18
⑩	SUBWOOFER OUTPUT-Buchse	11
⑪	ANTENNA Klemmen	20

## Aufstellen der Lautsprecher

Das nachfolgende Lautsprecher-Layout zeigt die empfohlene Lautsprechereinstellung. Sie können dieses Aufstellung verwenden, um CINEMA DSP und Multikanal-Audioquellen zu genießen.

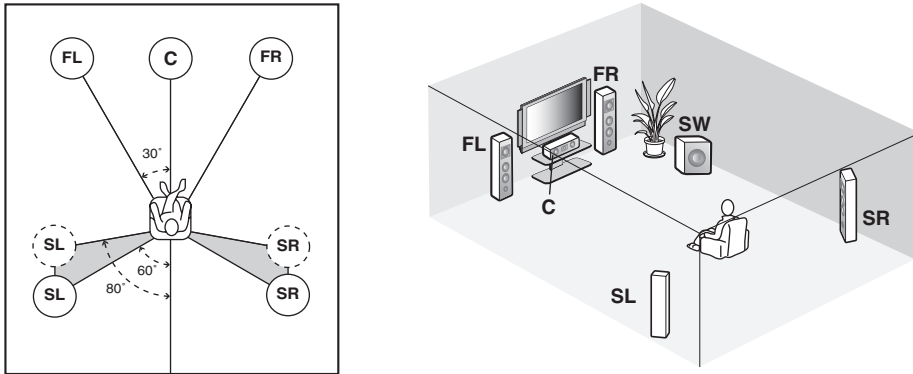

### Vordere linke und rechte Lautsprecher (FL und FR)

Die vorderen Lautsprecher werden für den Sound der Hauptquelle plus die Effektsounds verwendet. Stellen Sie diese Lautsprecher in gleicher Entfernung von der idealen Hörposition auf. Der Abstand jedes Lautsprechers von dem Videomonitor sollte an jeder Seite gleich sein.

### Center-Lautsprecher (C)

Der Center-Lautsprecher dient für die Klänge des mittleren Kanals (Dialog, Stimme, usw.). Falls Sie aus praktischen Gründen keinen Center-Lautsprecher verwenden können, dann kommen Sie auch ohne diesen aus. Die besten Ergebnisse werden jedoch mit dem vollständigen System erhalten.

### Linke und rechte Surround-Lautsprecher (SL und SR)

Die Surround-Lautsprecher werden für die Effekt- und Surround-Sounds verwendet.

### Subwoofer (SW)

Die Verwendung eines Subwoofers mit eingebautem Verstärker, wie zum Beispiel des Yamaha Active Servo Processing Subwoofer Systems, ist nicht nur für die Betonung der Bassfrequenzen von jedem oder allen Kanälen wirksam, sondern auch für die HiFi-Klangreproduktion des LFE- (Niederfrequenzeffekt) Kanals, der in Dolby Digital- und DTS-Quellen enthalten ist. Die Position des Subwoofers ist nicht so kritisch, da die Basstöne keine starke Richtwirkung aufweisen. Es ist jedoch besser, wenn Sie den Subwoofer in der Nähe der Frontlautsprecher aufstellen. Drehen Sie diesen etwas gegen die Mitte des Raumes, um die Wandreflexionen zu reduzieren.

## Anschließen der Lautsprecher

Schließen Sie unbedingt den linken Kanal (L), den rechten Kanal (R), „+“ (Rot) und „-“ (Schwarz) richtig an. Wenn die Verbindungen fehlerhaft sind, kann dieses Gerät nicht die Eingangsquellen akkurat reproduzieren.

### Vorsicht

- Bevor Sie die Lautsprecher anschließen, stellen Sie sicher, dass der Netzstecker gezogen ist.
- Achten Sie darauf, dass sich die blanken Lautsprecherdrähte nicht gegenseitig oder andere Metallteile dieses Gerätes berühren. Anderenfalls könnten dieses Gerät und/oder die Lautsprecher beschädigt werden. Wenn die Lautsprecherdrähte kurzgeschlossen werden, erscheint beim Einschalten dieses Geräts „CHECK SP WIRES“ auf dem Frontblende-Display.
- Verwenden Sie die magnetisch abgeschirmten Lautsprecher. Falls der Typ der Lautsprecher trotzdem zu Interferenzen mit dem Monitor führt, stellen Sie die Lautsprecher entfernt von dem Monitor auf.

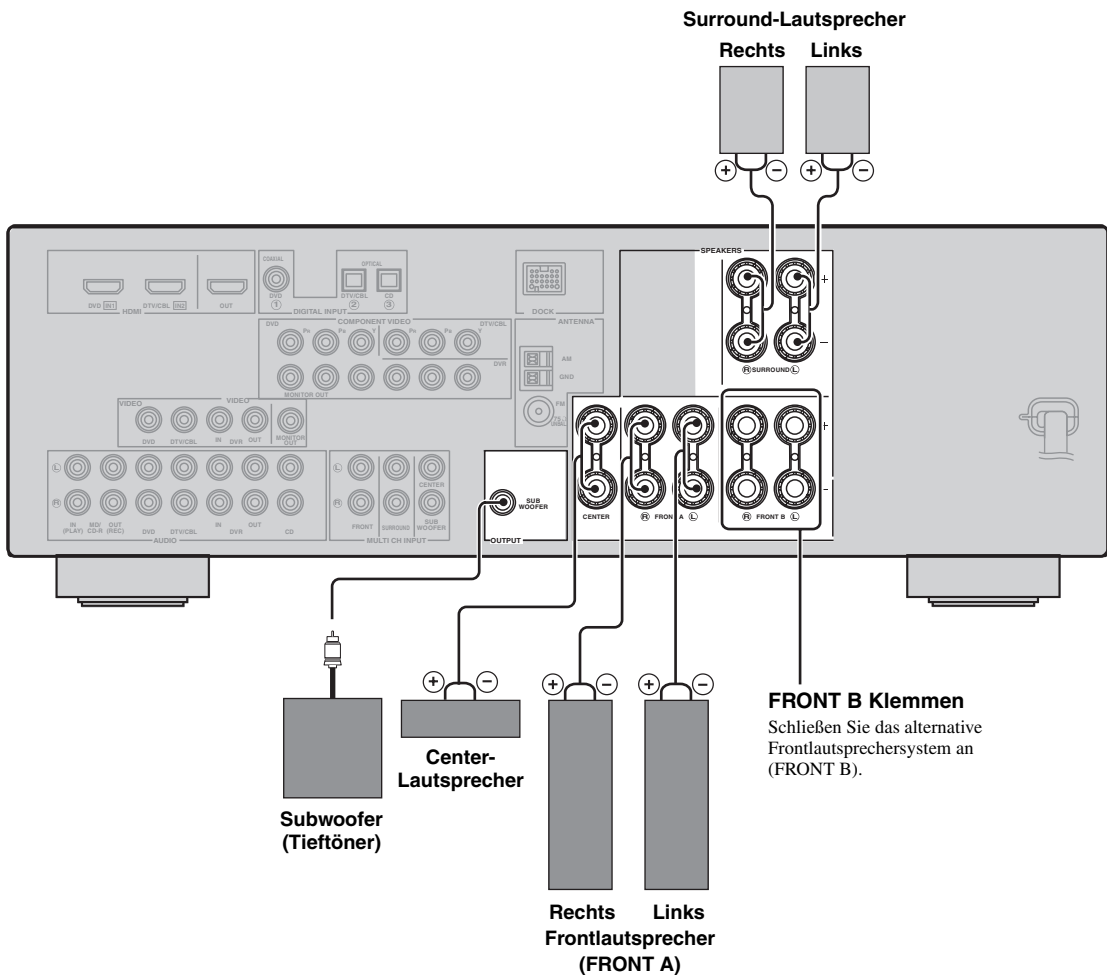

## ■ Vor dem Anschließen an die SPEAKERS-Klemme

Ein Lautsprecherkabel besteht eigentlich aus einem Paar isolierter Drähte, die nebeneinander verlaufen. Kabel weisen eine unterschiedliche Farbe oder Form auf, d.h. es können Streifen, Vertiefungen oder Überstände vorhanden sein. Schließen Sie das gestreifte (mit Vertiefung versehene, usw.) Kabel an die „+“ (roten) Klemmen dieses Gerätes und Ihres Lautsprechers an. Schließen Sie das normale Kabel an die „-“ (schwarzen) Klemmen an.

**Entfernen Sie etwa 10 mm der Isolierung vom Ende jedes Lautsprecherkabels und drehen dann die freiliegenden Drähte des Kabels zusammen, um Kurzschlüsse zu vermeiden.**

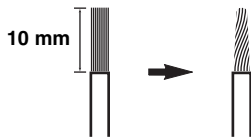

## ■ Anschluss an die SPEAKER-Klemmen

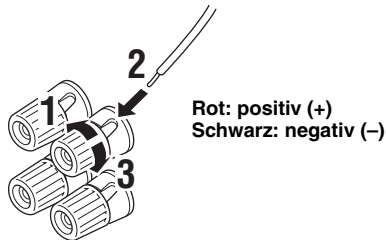

- 1** Lösen Sie den Knopf.
- 2** Stecken Sie das abisolierte Ende des Lautsprecherdrahts in das Loch an der Klemme.
- 3** Ziehen Sie den Knopf fest, um den Draht zu sichern.

## Anschließen des Bananensteckers (Ausgenommen Modelle für Europa, Russland, Korea und Asien)

Der Bananenstecker ist ein einpoliger elektrischer Stecker, der häufig zur Terminierung von Lautsprecherkabeln verwendet wird. Ziehen Sie zuerst den Knopf fest, und stecken Sie danach den Bananenstecker in das Ende der entsprechenden Klemme.

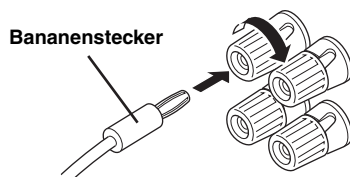

## Information über Buchsen und Kabelstecker

Verwenden Sie die geeigneten Audio- oder Videobuchsen für Ihre Eingangskomponenten.

### Audiobuchsen und Kabelstecker

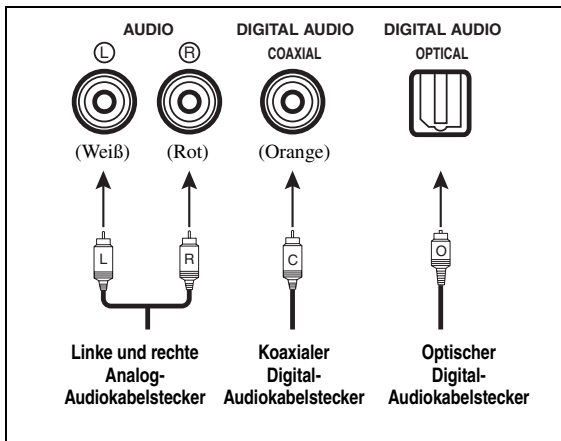

### Videobuchsen und Kabelstecker

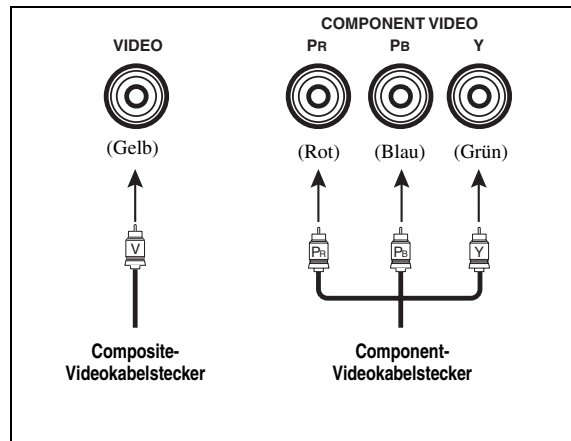

### ■ Audiobuchsen

Dieses Gerät verfügt über drei Arten Audiobuchsen. Der Anschluss hängt von der Verfügbarkeit der Audiobuchsen an Ihren weiteren Komponenten ab.

#### AUDIO-Buchsen

Für herkömmliche Analog-Audiosignale, die über linke und rechte Analog-Audiokabel eingespeist werden. Schließen Sie die roten Stecker an die rechten Buchsen und die weißen Stecker an die linken Buchsen an.

#### DIGITAL AUDIO COAXIAL-Buchse

Für digitale Audiosignale, die über ein koaxiales Digital-Audiokabel übertragen werden.

#### DIGITAL AUDIO OPTICAL-Buchsen

Für digitale Audiosignale, die über optische Digital-Audiokabel übertragen werden.

#### Hinweise

- Sie können die Digitalbuchsen für die Eingabe der PCM-, Dolby Digital- und DTS-Bitstreams verwenden. Alle optischen Eingangsbuchsen sind kompatibel mit Digitalsignalen mit einer Abtastfrequenz von bis zu 96 kHz.
- Dieses Gerät verarbeitet die Digital- und Audiosignale separat. Die an den Digitalbuchsen eingespeisten Audiosignale werden nicht an den analogen AUDIO OUT (REC)-Buchsen ausgegeben.

### ■ Videobuchsen

Dieses Gerät weist zwei Typen von Videobuchsen auf. Der Anschluss hängt von der Verfügbarkeit der Eingangsbuchsen an Ihrem Videomonitor ab.

#### VIDEO-Buchsen

Für herkömmliche Composite-Videosignale, die über Composite-Videokabel anliegen.

#### COMPONENT VIDEO-Buchsen

Für Component-Signale, aufgetrennt in Luminanz- (Y) und Chrominanz-Videosignale (PB, PR), die auf separaten Adern von Component-Video-Kabeln übertragen werden.

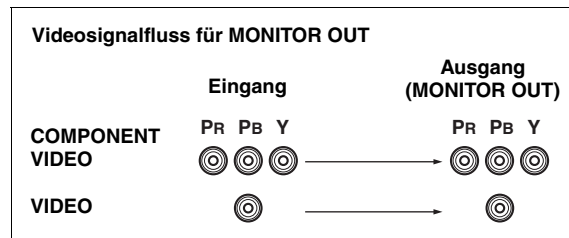

#### Hinweis

Das OSD- (Bildschirmanzeige-) Signal wird nicht an den DVR OUT (REC)-Buchsen ausgegeben.

## Informationen über HDMI™

### ■ HDMI-Kompatibilität mit diesem Gerät

Audiosignaltypen	Audiosignalfomate	Kompatible HDMI-Komponenten
2-Kanal-Linear-PCM	2ch, 32-192 kHz, 16/20/24 bit	CD, DVD-Video, DVD-Audio, usw.
Multikanal-Linear-PCM	8ch, 32-192 kHz, 16/20/24 bit	DVD-Audio, usw.
Bitstream	Dolby Digital, DTS	DVD-Video, usw.

Die HDMI-Schnittstelle dieses Gerätes beruht auf den folgenden Standards:

- HDMI Version 1.2a (High-Definition Multimedia Interface, Spezifikationsversion 1.2a) lizenziert von der HDMI Licensing, LLC.
- HDCP (High-bandwidth Digital Content Protection System) lizenziert von der Digital Content Protection, LLC.

### Hinweise

- Bei der Wiedergabe von mit CPPM-Kopierschutz versehenem DVD-Audio können die Video- und Audiosignale vielleicht nicht richtig ausgegeben werden, abhängig von dem Typ des DVD-Players.
- Dieses Gerät ist mit HDCP-inkompatiblen HDMI- oder DVI-Komponenten nicht kompatibel.
- Sie können das mögliche Problem mit der HDMI-Verbindung prüfen (siehe Seite 36).

### ■ HDMI-Buchse und -Kabelstecker

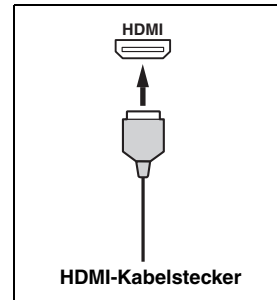

- Es wird empfohlen, ein HDMI-Kabel mit aufgedrucktem HDMI-Logo von höchstens 5 m Länge zu verwenden.
- Verwenden Sie ein Umwandlungskabel (HDMI-Buchse ↔ DVI-D-Buchse) für den Anschluss dieses Gerätes an eine andere DVI-Komponente.

### Hinweise

- Das Kabel der HDMI-Komponenten, die an die HDMI OUT-Buchse dieses Gerätes angeschlossen ist, darf während der Datenübertragung weder abgezogen noch angeschlossen werden. Anderenfalls kann es zu einer Unterbrechung der Wiedergabe oder zu Rauschstörungen kommen.
- An anderen Eingangsbuchsen als an der HDMI IN DVD- oder HDMI IN DTV/CBL-Buchse dieses Gerätes eingespeiste Audiosignale können an der HDMI OUT-Buchse nicht digital ausgegeben werden.
- Wenn Sie den an die HDMI OUT-Buchse über eine DVI-Verbindung angeschlossenen Videomonitor ausschalten, kann dieses Gerät die Verbindung mit der Komponente möglicherweise nicht wieder herstellen.

## Audio- und Video-Signalfluss

### ■ Audiosignalfluss

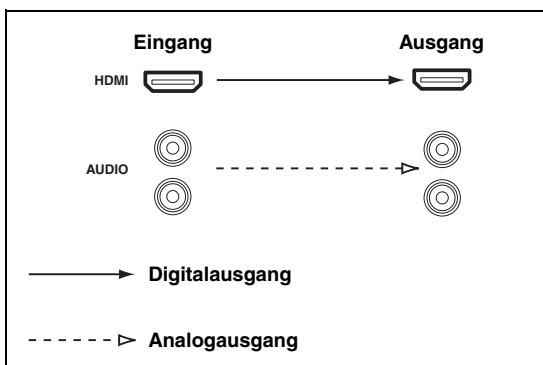

### Hinweise

- 2-Kanal- und Mehrkanal-PCM-, Dolby Digital- und DTS-Signaleingänge an der HDMI IN DVD- oder HDMI IN DTV/CBL-Buchse können nur an den HDMI OUT-Buchse ausgegeben werden, wenn „SUPPORT AUDIO“ auf „Other“ eingestellt ist (siehe Seite 61).
- Die an den HDMI IN-Buchsen eingespeisten Audiosignale werden am AUDIO-Ausgangsbuchsen nicht ausgegeben.

### ■ Videosignalfluss

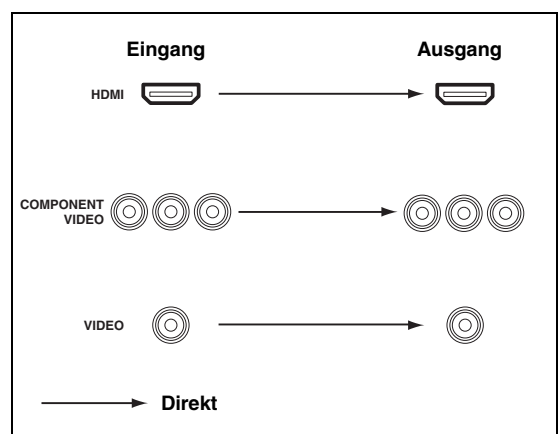



## Anschluss der Videokomponenten

Schließen Sie Ihr Fernsehgerät (oder Ihren Projektor) an die HDMI OUT-Buchse, die COMPONENT VIDEO MONITOR OUT-Buchsen oder die VIDEO MONITOR OUT-Buchse dieses Geräts an.



Stellen Sie sicher, dass dieses Gerät und andere Komponenten von den Netzsteckdosen getrennt werden.

Sie können wählen, ob die HDMI-Audiosignale auf dieser Einheit oder einer anderen HDMI-Komponente wiedergegeben werden sollen, die an die HDMI OUT-Buchse dieser Einheit angeschlossen ist. Verwenden Sie den „SUPPORT AUDIO“-Parameter im „SOUND MENU“, um die Komponente für die Wiedergabe von HDMI-Audiosignalen zu wählen (siehe Seite 61).

### Hinweise

- Manche an dieses Gerät über eine DVI-Verbindung angeschlossene Videomonitor erkennen die anliegenden HDMI-Audio/Videosignale nicht, wenn sie im Bereitschaftsmodus sind. In diesem Fall blinkt die HDMI-Anzeige unregelmäßig.
- Wenn Sie Ihren Fernsehmonitor oder Projektor über HDMI-Verbindung anschließen, erscheint die Bildschirmanzeige (OSD) nicht. In solchen Fällen schließen Sie den Fernsehmonitor über Component- oder Videoverbindung an.
- Verbinden Sie die Eingangsquellenkomponenten mit der HDMI IN DVD- oder HDMI IN DTV/CBL-Buchse, um die Videobilder auf dem Videomonitor zu zeigen, der an die HDMI OUT-Buchse angeschlossen ist.

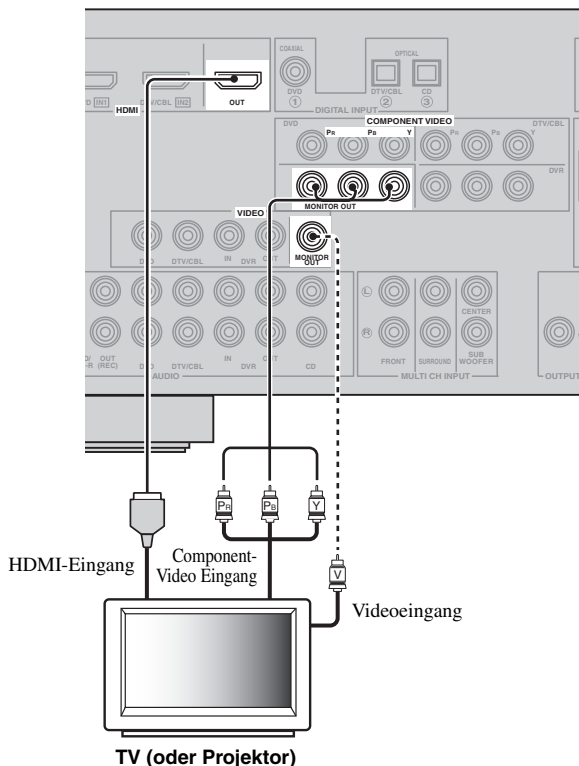

— zeigt empfohlene Anschlüsse an

- - - zeigt alternative Anschlüsse an

## Anschluss von weiteren Komponenten



Stellen Sie sicher, dass dieses Gerät und andere Komponenten von den Netzsteckdosen getrennt werden.

### Hinweise

- Stellen Sie sicher, dass die gleichen Videoverbindungen wie bei Ihrem Fernsehgerät vorgenommen werden (siehe Seite 15).
- Zum Herstellen eines digitalen Anschlusses an eine andere Komponente als die Vorgabekomponente, die jeder DIGITAL INPUT-Buchse zugewiesen ist, wählen Sie die entsprechende Einstellung für „OPTICAL IN“ oder „COAXIAL IN“ in „INPUT ASSIGNMENT“ (siehe Seite 62).

### ■ Anschließen eines DVD-Players

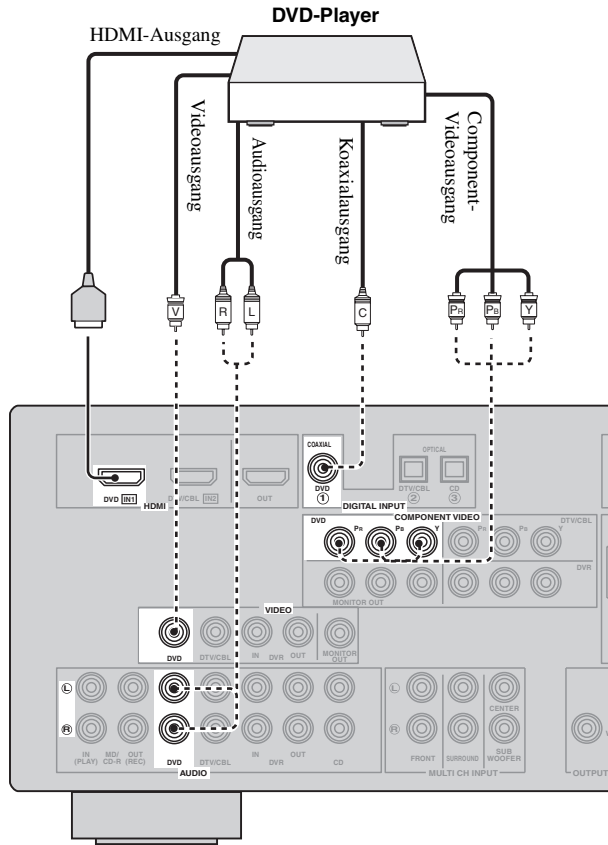

———— zeigt empfohlene Anschlüsse an

----- zeigt alternative Anschlüsse an  
(Einen für den Videoanschluss und einen für den Audioanschluss)

■ Anschließen eines DVD-Recorders, PVR oder Videorecorders

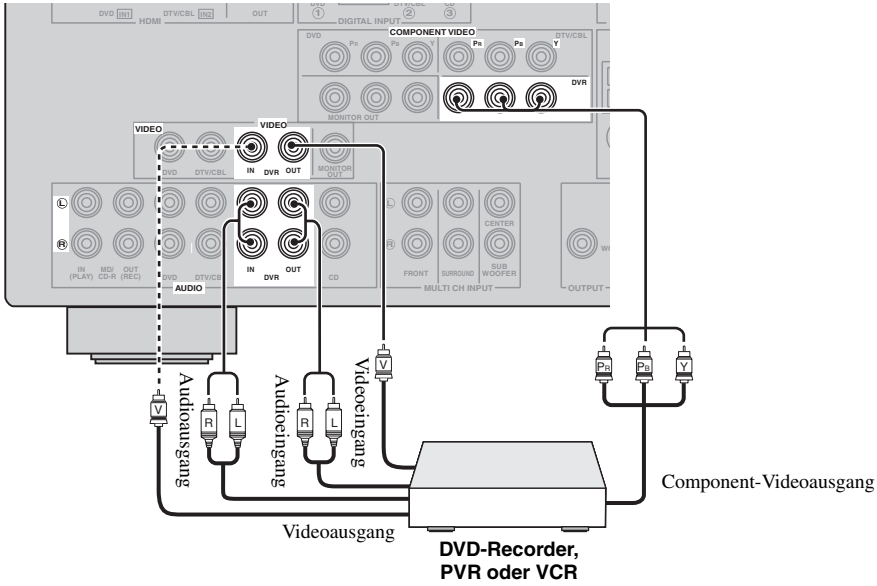

VORBEREITUNG

■ Anschließen einer Set-Top-Box

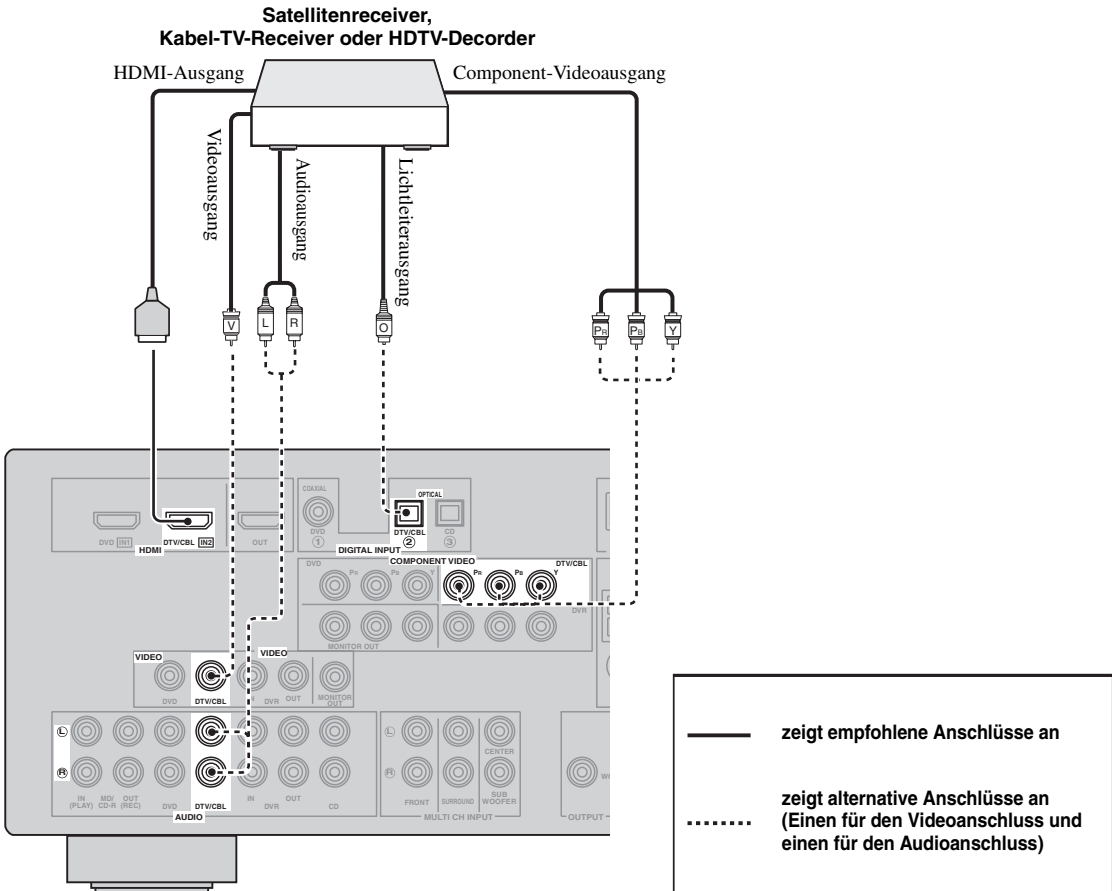

Deutsch

## Anschluss der Audiokomponenten

Schließen Sie die Audio-Komponenten wie folgt an.

### ■ Anschließen eines CD-Players und eines CD-Recorders/MD-Recorders

#### Hinweise

- Wenn Sie Ihren CD-Player über analoge und digitale Verbindung anschließen, wird dem an der DIGITAL INPUT-Buchse eingespeisten Signal Priorität eingeräumt.
- Zum Herstellen eines digitalen Anschlusses an eine andere Komponente als die Vorgabekomponente, die jeder DIGITAL INPUT-Buchse zugewiesen ist, wählen Sie die entsprechende Einstellung in „INPUT ASSIGNMENT“ (siehe Seite 62).



Stellen Sie sicher, dass dieses Gerät und andere Komponenten von den Netzsteckdosen getrennt werden.

— zeigt empfohlene Anschlüsse an

- - - - - zeigt alternative Anschlüsse an

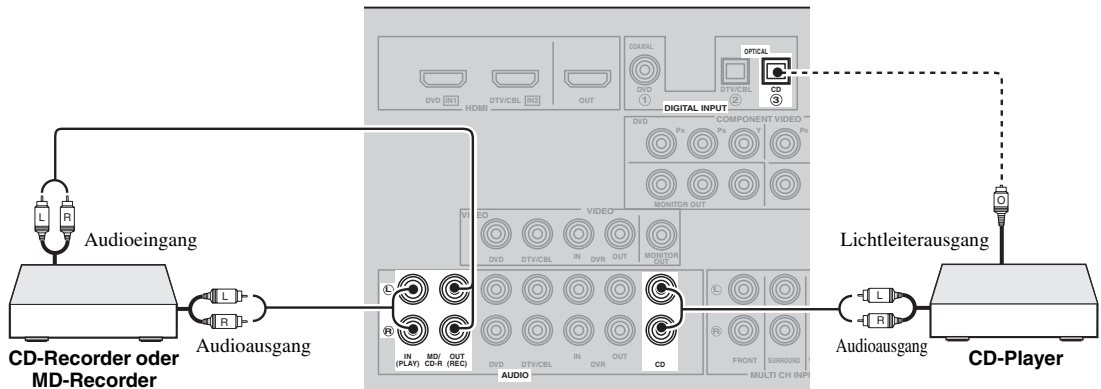

### ■ Anschließen eines Multi-Format-Players oder eines externen Decoders

Dieses Gerät ist mit 6 zusätzlichen Eingangsbuchsen (FRONT L/R, SURROUND L/R, CENTER und SUBWOOFER) für diskreten Mehrkanaleingang von einem Multi-Format-Player, einem externen Decoder oder Sound-Prozessor ausgerüstet. Schließen Sie die Ausgangsbuchsen Ihres Multi-Format-Players oder externen Decoders an die MULTI CH INPUT-Buchsen an. Achten Sie unbedingt darauf, dass die linken und rechten Ausgangsbuchsen richtig an die linken und rechten Eingangsbuchsen für die Front- und Surround-Kanäle angeschlossen werden.

#### Hinweise

- Wenn Sie die an die MULTI CH INPUT-Buchsen angeschlossene Komponente als Eingangsquelle wählen (siehe Seite 34), schaltet dieses Gerät den Digital-sound-Feldprozessor automatisch aus, so dass Sie die Soundfeldprogramme nicht wählen können.
- Dieses Gerät leitet die Signale nicht an die MULTI CH INPUT-Buchsen um, um für fehlende Lautsprecher zu kompensieren. Wir empfehlen Ihnen den Anschluss eines 5.1-Kanal-Lautsprechersystems, bevor Sie diese Funktion verwenden.

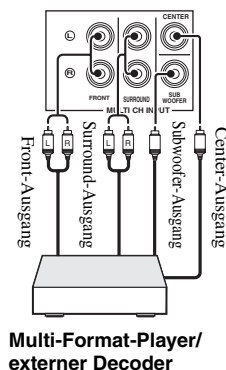

## Anschließen eines Yamaha iPod™ Universal-Docks oder Bluetooth™-Adapters



Stellen Sie sicher, dass dieses Gerät und andere Komponenten von den Netzsteckdosen getrennt werden.

Dieses Gerät ist mit einer DOCK-Klemme an der Rückseite ausgestattet, die es erlaubt, ein Yamaha iPod Universal-Dock (wie das getrennt erhältliche YDS-10) oder einen Bluetooth-Adapter (wie den getrennt erhältlichen YBA-10) anzuschließen. Schließen Sie ein Yamaha iPod Universal-Dock oder einen Bluetooth-Adapter an die DOCK-Klemme an der Rückseite dieses Geräts mit dem speziellen Kabel an.

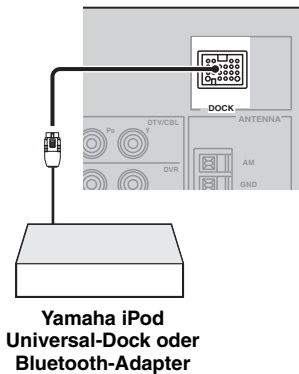

## Verwenden der VIDEO AUX-Buchsen an der Frontblende

Verwenden Sie die VIDEO AUX-Buchsen an der Frontblende zum Anschließen einer Spielkonsole oder einer Videokamera an dieses Gerät.

### Vorsicht

Stellen Sie immer die Lautstärke dieses Geräts und anderer Komponenten niedrig ein, bevor Sie Verbindungen herstellen.

### Hinweise

- Um die Quellensignale an diesen Buchsen zu reproduzieren, wählen Sie „V-AUX“ als die Eingangsquelle.
- Wenn Audiosignale an den AUDIO-Buchsen und der DOCK-Klemme an der Rückseite eingespeist werden, ist die Prioritätsreihenfolge der Eingangssignale wie folgt:
  1. DOCK
  2. AUDIO

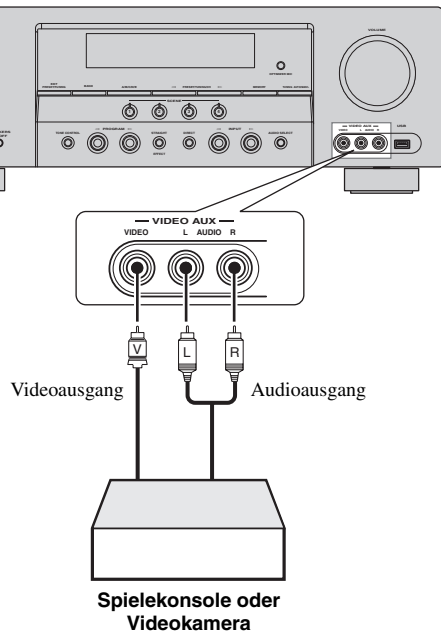

## Anschließen der UKW- und MW-Antennen

Sowohl die UKW- als auch die MW-Zimmerantenne wird mit diesem Gerät mitgeliefert. Schließen Sie jede Antenne richtig an die dafür vorgesehenen Klemmen an. Normalerweise sollten diese Antennen ausreichende Signalstärke sicherstellen.



Siehe rechts für Anschlussinformation über die mitgelieferte MW-Rahmenantenne.

### Hinweise

- Die MW-Rahmenantenne sollte entfernt von diesem Gerät angeordnet werden.
- Die MW-Rahmenantenne sollte immer angeschlossen werden, auch wenn Sie eine MW-Hochantenne an dieses Gerät anschließen.
- Eine richtig installierte Hochantenne gewährleistet besseren Empfang als eine Zimmerantenne. Falls die Empfangsqualität schlecht ist, bringen Sie ein eine Hochantenne an. Wenden Sie sich für Hochantennen den den nächsten autorisierten Yamaha Fachhändler oder Kundendienst.

### MW-Hochantenne

Verwenden Sie 5 bis 10 m isolierten Draht, den Sie aus einem Fenster nach außen führen.

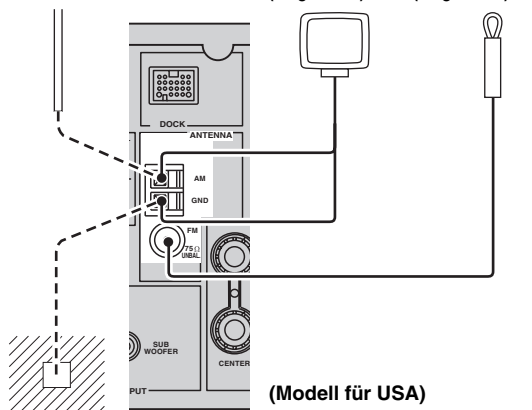

### Erdung (GND-Klemme)

Für maximale Sicherheit und minimale Interferenzen sollten Sie die GND-Antennenklemme an eine gute Erdung anschließen. Eine gute Erdung ist ein in den feuchten Erdboden getriebener Metallstab.

## Anschluss des Drahts der MW-Rahmenantenne

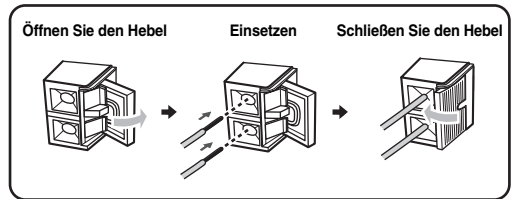

Der draht der MW-Rahmenantenne hat keine Polung, uns Sie können ein beliebiges Ende des Drahts and die AM- oder GND-Klemme anschließen.

## Montieren der mitgelieferten MW-Rahmenantenne

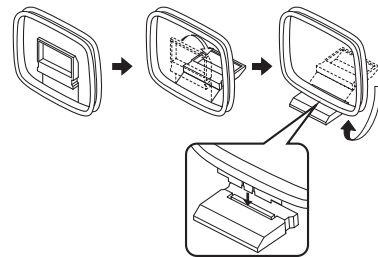

### Hinweis

Die Typen der mitgelieferten MW-Rahmenantennen sind je nach dem Modellen unterschiedlich.

## Anschluss des Netzkabels

Wenn alle Verbindungen hergestellt sind, stecken Sie das Netzkabel in die Netzsteckdose.

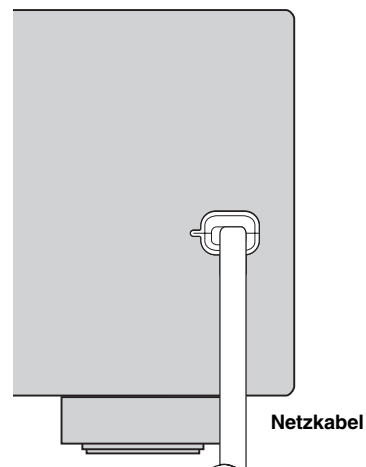

## ***Ein- und Ausschalten des Geräts***

### ■ Einschalten des Geräts

---

Drücken Sie **(A)STANDBY/ON** (oder **(P)POWER**), um dieses Gerät einzuschalten.



Nach dem Einschalten des Geräts vergehen 4 bis 5 Sekunden, bevor das Tonsignal über die Einheit abgegeben wird.

### ■ Schalten sie das Gerät auf den Bereitschaftsmodus

---

Drücken Sie **(A)STANDBY/ON** (oder **(S)STANDBY**), um dieses Gerät auf **Bereitschaftsmodus zu stellen.**

Im Bereitschaftsmodus verbraucht dieses Gerät eine geringe Strommenge, um die Infrarotsignale von der Fernbedienung empfangen zu können.

## Frontblende-Display

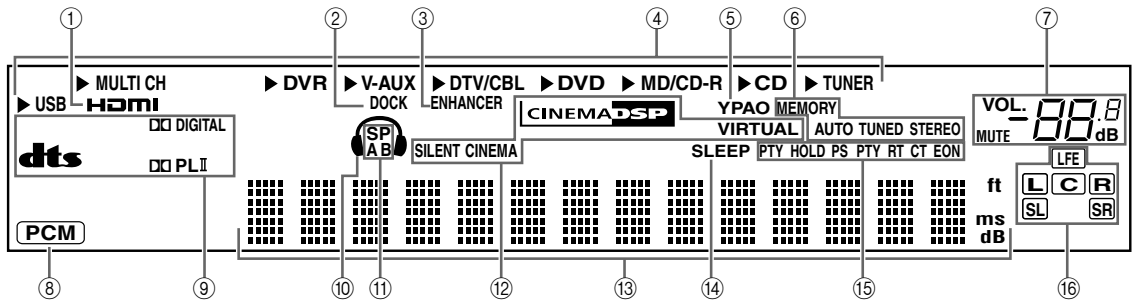

### ① HDMI Anzeige

Leuchtet auf, wenn das Signal der gewählten Eingangsquelle an den HDMI IN-Buchsen empfangen wird (siehe Seite 14).

### ② DOCK Anzeige

- Leuchtet auf, wenn Sie Ihren iPod in einem Yamaha iPod Universal-Dock (wie das getrennt erhältliche YDS-10), angeschlossen an der DOCK-Klemme dieses Geräts, anbringen (siehe Seite 19) und V-AUX als Eingangsquelle gewählt ist.
- Blinkt, während der angeschlossene Yamaha Bluetooth-Adapter (wie der getrennt erhältliche YBA-10) und die Bluetooth-Komponente das Pairing ausführen (siehe Seite 53) oder der Bluetooth-Adapter die Bluetooth-Komponente sucht (siehe Seite 53).
- Leuchtet auf, wenn der angeschlossene Yamaha Bluetooth-Adapter mit der Bluetooth-Komponente verbunden ist (siehe Seite 19).

### ③ ENHANCER Anzeige

Leuchtet auf, wenn der Modus Compressed Music Enhancer gewählt ist (siehe Seite 38).

### ④ Eingangsquellenanzeigen

Der entsprechende Cursor leuchtet auf, um die aktuell gewählte Eingangsquelle anzuzeigen.

### ⑤ YPAO Anzeige

Leuchtet auf, wenn Sie „AUTO SETUP“ ausführen und wenn die Lautsprechereinstellungen in „AUTO SETUP“ ohne Modifikationen verwendet werden (siehe Seite 24).

### ⑥ Tuneranzeigen

Leuchtet auf, wenn dieses Gerät sich im UKW- oder MW-Radiomodus befindet (siehe Seite 43 bis 45).

### ⑦ MUTE-Anzeige und VOLUME-Pegelanzeige

- Die MUTE-Anzeige blinkt, während die MUTE-Funktion eingeschaltet ist (siehe Seite 35).
- Zeigt den gegenwärtigen Lautstärkepegel an.

### ⑧ PCM Anzeige

Leuchtet auf, wenn dieses Gerät PCM (Impulscode-Modulation) Digital-Audiosignale reproduziert.

### ⑨ Decoder-Anzeigen

Die entsprechende Anzeige leuchtet auf, wenn einer der Decoder dieser Einheit arbeitet.

### ⑩ Kopfhöreranzeige

Leuchtet auf, wenn die Kopfhörer angeschlossen sind (siehe Seite 35).

### ⑪ SP A B Anzeigen

Leuchten gemäß gewähltem Satz der aktivierten vorderen Lautsprecher auf (siehe Seite 33).

SP A: Die FRONT A-Lautsprecher sind aktiviert.

SP B: Die FRONT B-Lautsprecher sind aktiviert.



### ⑫ CINEMA DSP Anzeige

Leuchtet auf, wenn Sie ein CINEMA DSP-Soundfeldprogramm wählen (siehe Seite 39).

### VIRTUAL Anzeige

Leuchtet auf, wenn Virtual CINEMA DSP aktiviert ist (siehe Seite 39).

### SILENT CINEMA Anzeige

Leuchtet auf, wenn die Kopfhörer angeschlossen sind und ein Soundfeldprogramm gewählt wurde (siehe Seite 39).

### ⑬ Multi-Informationsdisplay

Zeigt den Namen des aktuellen Soundfeldprogramms und andere Informationen an, wenn Sie die Einstellungen ausführen oder ändern.

### ⑭ SLEEP Anzeige

Leuchtet auf, während der Einschlaf-Timer eingeschaltet ist (siehe Seite 37).

### ⑮ Radio-Daten-System-Anzeigen (Nur Modelle für Europa und Russland)

#### PTY HOLD

Leuchtet auf, während nach Radio-Daten-System-Sender im PTY SEEK-Modus gesucht wird.

#### PS, PTY, RT und CT

Leuchtet entsprechend dem ausgewählten Radio-Daten-System-Anzeigemodus auf.

#### EON

Leuchtet auf, wenn der EON-Datendienst empfangen wird.

### ⑯ Eingangskanal und Lautsprecheranzeigen



#### Eingangskanalanzeigen

- Zeigen die Kanalkomponenten des aktuellen Digital-Eingangssignals an.
- Leuchtet oder blinkt entsprechend den Einstellungen der Lautsprecher auf, wenn dieses Gerät auf automatische Setup-Verfahren gestellt ist (siehe Seite 24) oder während der Lautsprecherpegel-Einstellung in „SP LEVEL“ (siehe Seite 59).

### ■ Verwendung der Fernbedienung

Die Fernbedienung überträgt einen gerichteten Infrarotstrahl.

Richten Sie die Fernbedienung während der Bedienung unbedingt direkt auf den Fernbedienungssensor dieses Gerätes.

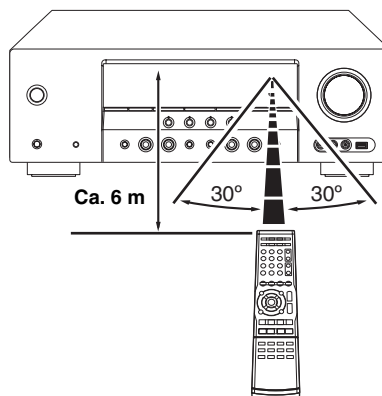

#### ① Infrarotfenster

Gibt die Infrarot-Steuerungssignale aus. Richten Sie dieses Fenster auf die Komponente, die Sie bedienen möchten.



Um die Fernbedienungscodes für andere Komponenten einzustellen, siehe Seite 69.

#### Hinweise

- Achten Sie darauf, dass kein Wasser oder andere Flüssigkeiten auf die Fernbedienung verschüttet werden.
- Lassen Sie die Fernbedienung nicht fallen.
- Belassen oder lagern Sie die Fernbedienung niemals unter den folgenden Bedingungen:
  - Stellen mit hoher Feuchtigkeit, wie zum Beispiel in der Nähe eines Bades
  - Stellen mit hohen Temperaturen, wie zum Beispiel in der Nähe einer Heizung oder eines Ofens
  - Orte mit sehr niedrigen Temperaturen
  - Staubige Orte

# Optimierung der Lautsprechereinstellung für den Hörraum

Dieses Gerät verwendet die YPAO (Yamaha Parametric Room Acoustic Optimizer)-Technologie, die zeitaufwendige Lautsprechereinstellungen aufgrund von Hörversuchen überflüssig macht und hochgenaue Soundeinstellungen automatisch sicherstellt. Der Klang, den Ihre Lautsprecher in Ihrem aktuellen Hörmfeld erzeugen, wird vom mitgelieferten Optimierungsmikrofon aufgenommen und anschließend von diesem Gerät analysiert.

## Verwendung AUTO SETUP

### Hinweise

- Achten Sie darauf, dass die Ausgabe lauter Testtöne während des automatischen „AUTO SETUP“-Vorganges normal ist.
- Für Erzielung bester Ergebnisse sollten Sie darauf achten, dass der Raum während des „AUTO SETUP“-Vorganges möglichst ruhig ist. Falls zu starke Umgebungsgeräusche vorhanden sind, sind die Ergebnisse vielleicht nicht zufrieden stellend.



Sie können „AUTO SETUP“ mit dem System-Menü ausführen, das in der Bildschirm-Anzeige oder im Frontblende-Display erscheint. Diese Anleitung verwendet Abbildungen der Bildschirm-Anzeigen zum Erklären des „AUTO SETUP“-Vorganges.

## 1 Überprüfen Sie folgende Punkte.

### Hinweis

Bevor Sie den Auto-Setup-Vorgang starten, überprüfen Sie folgende Punkte.

- Die Lautsprecher sind ordnungsgemäß angeschlossen.
- Es sind keine Kopfhörer an dieses Gerät angeschlossen.
- Diese Einheit und der Videomonitor sind eingeschaltet.
- Dieses Gerät ist als Videoeingangsquelle für den Videomonitor ausgewählt.
- Der angeschlossene Subwoofer ist eingeschaltet, und der Lautstärkepegel ist auf etwa halb (oder etwas weniger) eingestellt.
- Der Übernahmefrequenz-Regler am angeschlossenen Subwoofer ist auf Maximum gestellt.

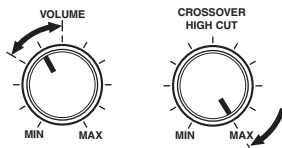

### Steuerung eines Subwoofers (Beispiel)

- FRONT A-Lautsprecher werden als Front-Lautsprechersystem gewählt (siehe Seite 33).
- Der Lärmpegel im Raum ist gering.

## 2 Schließen Sie das mitgelieferte Optimierungsmikrofon an die OPTIMIZER MIC-Buchse auf der Frontblende an.

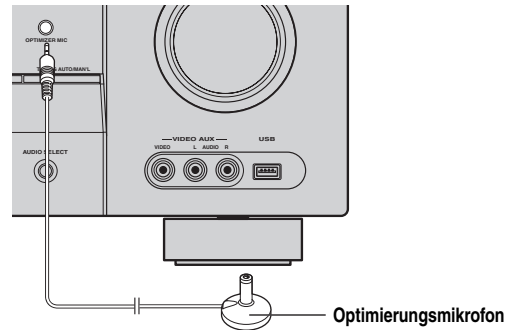

Die folgende Anzeige erscheint auf der Bildschirmanzeige (OSD).

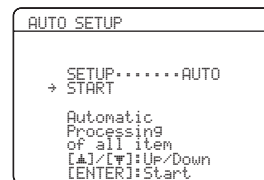

## 3 Stellen Sie das Optimierungsmikrofon in normaler Hörposition auf einer waagerechten Fläche ab, wobei der Mikrofonkopf nach oben gerichtet sein muss.

Optimierungsmikrofon

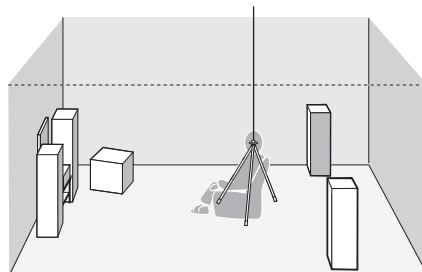

Es wird empfohlen, ein Stativ (usw.) für das Anbringen des Optimierungsmikrofons in der gleichen Höhe, in der Ihre Ohren angeordnet sein würden, wenn Sie in der Hörposition sitzen würden, zu verwenden. Sie können die angebrachte Schraube eines Stativs (usw.) zum Befestigen des Optimierungsmikrofons an einem Stativ (usw.) verwenden.

#### 4 Stellen Sie sicher, dass „SETUP“ auf „AUTO“ gestellt ist und der Zeiger auf „START“ weist.



Sie können auch die folgenden Einstellverfahren wählen. In diesem Fall drücken Sie **F7** **▲**, um „SETUP“ zu wählen, drücken **F7** **<** / **>** um eine der folgenden Auswahlen zu treffen, und wählen dann „START“.

Wahlmöglichkeiten: **AUTO**, **RELOAD**, **UNDO**,  
**DEFAULT**

- Wählen Sie „AUTO“, um automatisch den gesamten „AUTO SETUP“-Vorgang auszuführen.
- Wählen Sie „RELOAD“, um die letzten „AUTO SETUP“-Einstellungen herunterzuladen und die vorherigen Einstellungen zu überregeln.
- Wählen Sie „UNDO“, um die letzten „AUTO SETUP“-Einstellungen rückgängig zu machen und die vorherigen Einstellungen wiederherzustellen.
- Wählen Sie „DEFAULT“, um die „AUTO SETUP“-Parameter auf die ursprünglichen werkseitigen Voreinstellungen zurückzusetzen.

#### Hinweis

„RELOAD“ oder „UNDO“ ist nur verfügbar, wenn Sie vorher „AUTO SETUP“ ausgeführt und die Ergebnisse bestätigt haben.

#### 5 Drücken Sie **F7** **▼**, um „START“ zu wählen, und drücken Sie danach **F7** **ENTER**, um den Einstellvorgang zu beginnen.

Die folgende Meldung erscheint auf der Bildschirmanzeige.

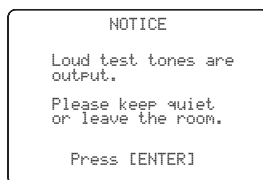

#### Vor dem Weitergehen zur nächsten Bedienung

Wenn Sie den nächsten Vorgang ausführen, startet dieses Gerät den Auto-Setup-Vorgang. Um präzise Messungen zu erhalten, verhalten Sie sich ruhig und halten Sie sich an der Wand auf, an der keine Lautsprecher stehen. Es wird empfohlen, während der automatischen Einstellung den Hörraum zu verlassen.

#### 6 Drücken Sie **F7** **ENTER** zum Starten des Setup-Vorgangs.

Das Gerät startet den Auto-Setup-Vorgang. Während des Auto-Setup-Vorgangs werden von jedem Lautsprecher laute Testtöne ausgegeben. Wenn alle Punkte eingestellt sind, erscheint die Ergebnis-Anzeige in der Bildschirmanzeige.

#### Hinweise

- Führen Sie während des Auto-Setup-Vorgangs keine anderen Vorgänge auf diesem Gerät aus.
- Es wird empfohlen, während des Auto-Setup-Vorgangs den Raum zu verlassen. Der Auto-Setup-Vorgang dauert ca. 3 Minuten.

Das Gerät führt die folgenden Prüfungen aus:

#### Lautsprecherverkabelung/Lautstärkepegel WIRING/LEVEL

Überprüft, welche Lautsprecher angeschlossen sind und welche Polarität jeder Lautsprecher aufweist. Überprüft und stellt den Lautstärkepegel jedes Lautsprechers außerdem ein.

#### Lautsprecherabstand DISTANCE

Prüft den Abstand jedes Lautsprechers von der Hörposition und stellt die Zeitgabe für jeden Kanal ein.

#### Lautsprechergröße SIZE

Prüft den Frequenzgang jedes Lautsprechers und stellt die geeignete Niederfrequenz-Übernahme für jeden Kanal ein.

Die Anzeige ändert sich wie folgt.



Die Ergebnisse werden wie folgt unter „RESULT“ angezeigt.

**Anzahl der Lautsprecher SP**

Zeigt die Anzahl der an diesem Gerät angeschlossenen Lautsprecher in der folgenden Reihenfolge an:  
Front/Hinterer/Subwoofer

**Lautsprecherabstand DIST**

Zeigt den Lautsprecherabstand von der Hörposition in der folgenden Reihenfolge an:  
Kleinster Lautsprecherabstand/  
Größter Lautsprecherabstand

**Lautsprecherpegel LVL**

Zeigt den Lautsprecher-Ausgangspegel in der folgenden Reihenfolge an:  
Niedrigster Lautsprecher-Ausgangspegel/  
Höchster Lautsprecher-Ausgangspegel

**Hinweise**

- Falls „E-9:INTERNAL ERROR“ während des Testvorgangs erscheint, beginnen Sie den Vorgang erneut ab Schritt 4.
- Falls Sie „RELOAD“ in Schritt 4 gewählt hatten, werden keine Testtöne ausgegeben.
- Wenn ein Fehler während des „AUTO SETUP“-Vorgangs auftritt, wird der Einstellvorgang aufgehoben und ein Fehlerbildschirm erscheint. Für Einzelheiten siehe „Falls eine Fehleranzeige erscheint“ auf Seite 27.
- Wenn dieses Gerät potentielle Probleme während des „AUTO SETUP“-Vorgangs erkennt, werden „WARNING“ und die Anzahl der Warnmeldungen angezeigt (siehe Seite 27).

**7 Drücken Sie  $\odot$ ▲ und  $\odot$ ENTER, um die detaillierten Setup-Ergebnisse anzuzeigen.**

**8 Drücken Sie  $\odot$ </> wiederholt, um zwischen den Anzeigen der Setup-Ergebnisse umzuschalten.**

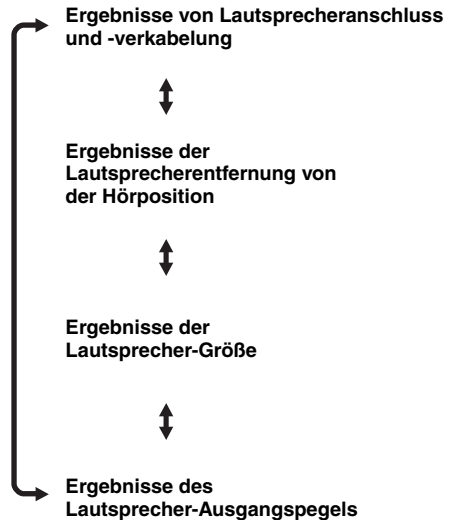

Wenn Sie mit den Ergebnissen nicht zufrieden sind oder jeden Parameter manuell einstellen wollen, führen Sie „MANUAL SETUP“ (siehe Seite 55) aus.

**Hinweis**

In den Abstandsergebnissen wie in „DISTANCE“ angezeigt kann die angezeigte Entfernung länger als die aktuelle Entfernung sein, abhängig von den Eigenschaften Ihrer Lautsprecher.

**9 Drücken Sie  $\odot$ ENTER, um zur Ergebnis-Anzeige zurückzukehren.**

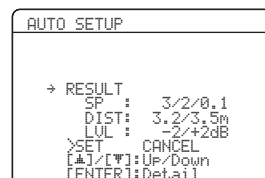

## 10 Drücken Sie $\nabla$ und dann $\triangleleft / \triangleright$ , um „SET“ oder „CANCEL“ zu wählen.

Wahlmöglichkeiten: **SET**, **CANCEL**

- Wählen Sie „SET“ zur Bestätigung der „AUTO SETUP“-Ergebnisse.
- Wählen Sie „CANCEL“ zum Löschen der „AUTO SETUP“-Ergebnisse.

## 11 Drücken Sie $\text{ENTER}$ , um Ihre Wahl zu bestätigen.

Die oberste „SET MENU“-Anzeige erscheint in der Bildschirmanzeige.

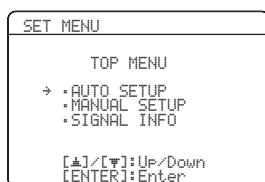

## 12 Drücken Sie $\text{MENU}$ , um das „SET MENU“ zu verlassen.

## 13 Trennen Sie das Optimierungsmikrofon von dieser Einheit ab.

Das Optimierungsmikrofon ist empfindlich gegenüber Wärme. Es muss vor direktem Sonnenlicht geschützt werden und darf nicht auf diesem Gerät aufgestellt werden.



Falls Sie die Lautsprecher, die Lautsprecherpositionen oder das Layout Ihres Hörumfeldes ändern, führen Sie „AUTO SETUP“ erneut aus, um Ihr System neu zu kalibrieren.

### ■ Falls eine Fehleranzeige erscheint

## Drücken Sie $\triangle / \nabla / \triangleleft / \triangleright$ , um „RETRY“ oder „EXIT“ zu wählen, und drücken Sie danach $\text{ENTER}$ .

Die folgende Anzeige ist ein Beispiel, wo „E-8:USER CANCEL“ in der Bildschirm-Anzeige erscheint.

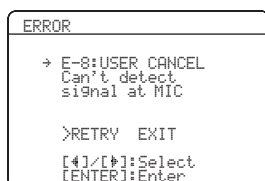

Wahlmöglichkeiten: **RETRY**, **EXIT**

- Wählen Sie „RETRY“ zum Neuversuch des „AUTO SETUP“-Vorgangs.
- Wählen Sie „EXIT“ zum Verlassen des „AUTO SETUP“-Vorgangs.

### ■ Wenn „WARNING“ angezeigt wird

Wenn dieses Gerät potentielle Probleme während des „AUTO SETUP“-Vorgangs erkennt, erscheint „WARNING“ in der Ergebnis-Anzeige. Prüfen Sie die Warnmeldungen, um Ihre Lautsprechereinstellungen zu korrigieren.

#### Hinweis

Warnungen unterscheiden sich von Fehlern darin, dass die Warnungen nicht das „AUTO SETUP“-Verfahren aufheben.

## 1 Stellen Sie sicher, dass der Zeiger auf „WARNING“ weist und drücken Sie dann $\text{ENTER}$ zur Anzeige der Detailinformation über die Warnung.

Die Zahl rechts neben „WARNING“ zeigt die Anzahl der Warnmeldungen.



## 2 Drücken Sie $\triangleleft / \triangleright$ wiederholt, um zwischen den Warnanzeigen umzuschalten.

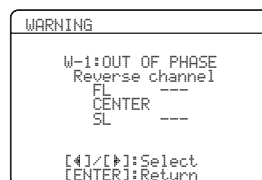

- Einzelheiten über jede Warnmeldung siehe Abschnitt „AUTO SETUP“ in „Störungsbeseitigung“ auf Seite 75.
- Falls die jeweilige Warnungsmeldung auf einen Lautsprecher nicht zutrifft, wird „--“ angezeigt.

## 3 Drücken Sie $\text{ENTER}$ , um zur Ergebnis-Anzeige zurückzukehren.

# Wahl der SCENE-Schablonen

Diese Einheit ist mit 16 vorgegebenen SCENE-Schablonen für verschiedene Einsatzsituationen ausgestattet. Als werkseitige Vorgabe sind die folgenden SCENE-Schablonen jeder SCENE-Taste zugewiesen:

- SCENE 1:** DVD Movie Viewing
- SCENE 2:** Music Disc Listening
- SCENE 3:** TV Viewing
- SCENE 4:** Radio Listening

Wenn Sie andere SCENE-Schablonen verwenden möchten, können Sie die gewünschten SCENE-Schablonen aus der SCENE-Schablonen-Bibliothek wählen und die Schablonen den gewählten SCENE-Tasten an der Frontblende und Fernbedienung zuweisen.

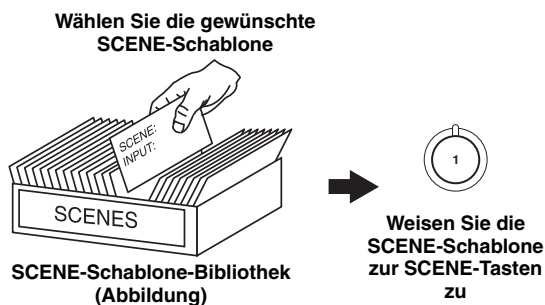

- 2 Drücken Sie **Ⓢ**INPUT </> (oder drücken Sie **④**AMP und anschließend **⑦**</>), um die gewünschte Schablone zu wählen.**

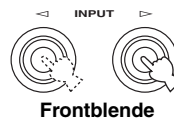

oder

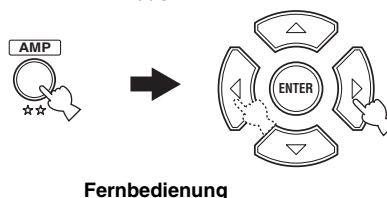

## Wählen der gewünschten SCENE-Schablone

- 1 Halten Sie die gewünschte Taste **Ⓢ**SCENE (oder **⑤**SCENE) für mehr als 3 Sekunden gedrückt.**

Die Anzeige auf der gewählten SCENE-Taste an der Frontblende beginnt zu blinken, und der Name der aktuell zugewiesenen SCENE-Schablone erscheint im Frontblende-Display.

**3 Sekunden**



oder

**3 Sekunden**

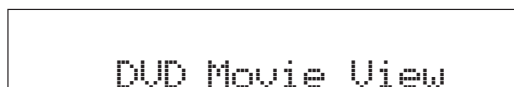

- 3 Drücken Sie die Taste **Ⓢ**SCENE (oder **⑤**SCENE) zum Bestätigen der Wahl.**  
Die gewählte SCENE-Schablone wird der Taste zugewiesen.



oder



### Hinweis

Wenn die gewünschten SCENE-Schablonen den entsprechenden SCENE-Tasten zugewiesen sind, müssen Sie möglicherweise die Eingangsquelle der SCENE-Schablone an der Fernbedienung einstellen. Siehe Seite 32 für Einzelheiten.

## ■ Welche SCENE-Schablone möchten Sie wählen?

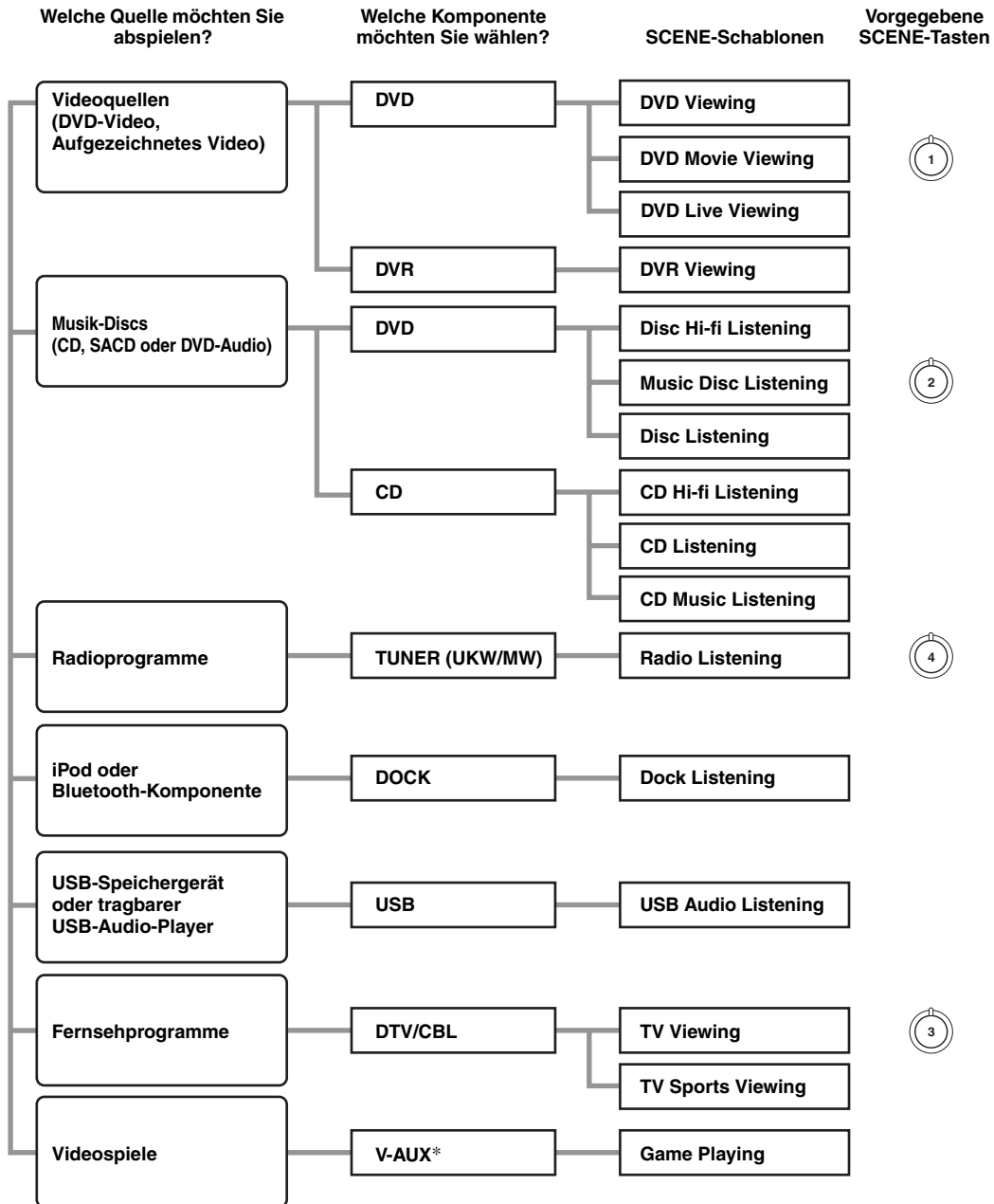





### Hinweis

\* Wenn ein iPod an das Yamaha iPod Universal-Dock oder eine Bluetooth-Komponente an den Bluetooth-Adapter angeschlossen ist, gibt diese Einheit den Audioquelleneingang an der DOCK-Klemme wieder.

☀  
Sie können Ihre originalen SCENE-Schablonen durch Bearbeiten der vorgegebenen SCENE-Schablonen erzeugen. Siehe Seite 31 für Einzelheiten.

## ■ Vorgegebene SCENE-Schablonen Beschreibungen

Die Abbildungen der SCENE-Taste in der folgenden Tabelle zeigen die zugewiesenen SCENE-Tasten in der Vorgabeeinstellung an.

SCENE-Schablone	Eingangsquelle	Wiedergabemodus	Merkmale
<b>DVD Viewing</b>	<b>DVD</b>	<b>STRAIGHT</b>	Wählen Sie diese SCENE-Schablone, wenn Sie allgemeine Inhalte auf dem DVD-Player abspielen.
<b>DVD Movie Viewing</b> 	<b>DVD</b>	<b>MOVIE Movie Dramatic</b>	Wählen Sie diese SCENE-Schablone, wenn Sie Videos auf dem DVD-Player abspielen.
<b>DVD Live Viewing</b>	<b>DVD</b>	<b>MUSIC Pop/Rock</b>	Wählen Sie diese SCENE-Schablone, wenn Sie Live-Musikvideos auf dem DVD-Player abspielen.
<b>DVR Viewing</b>	<b>DVR</b>	<b>MOVIE Movie Dramatic</b>	Wählen Sie diese SCENE-Schablone, wenn Sie Videos auf Ihrem digitalen Videorecorder abspielen.
<b>Disc Hi-fi Listening</b>	<b>DVD</b>	<b>DIRECT</b>	Wählen Sie diese SCENE-Schablone, wenn Sie HiFi-Sound von Musik-Discs auf Ihrem DVD-Player abspielen.
<b>Music Disc Listening</b> 	<b>DVD</b>	<b>STEREO 2ch Stereo</b>	Wählen Sie diese SCENE-Schablone, wenn Sie Musik-Discs auf Ihrem DVD-Player abspielen.
<b>Disc Listening</b>	<b>DVD</b>	<b>STEREO 5ch Stereo</b>	Wählen Sie diese SCENE-Schablone, wenn Sie Musikquellen auf Ihrem DVD-Player als Hintergrundmusik abspielen.
<b>CD Hi-fi Listening</b>	<b>CD</b>	<b>DIRECT</b>	Wählen Sie diese SCENE-Schablone, wenn Sie HiFi-Sound von Musik-Discs auf Ihrem CD-Player abspielen.
<b>CD Listening</b>	<b>CD</b>	<b>STEREO 5ch Stereo</b>	Wählen Sie diese SCENE-Schablone, wenn Sie Musik-Discs auf Ihrem CD-Player als Hintergrundmusik abspielen.
<b>CD Music Listening</b>	<b>CD</b>	<b>STEREO 2ch Stereo</b>	Wählen Sie diese SCENE-Schablone, wenn Sie die Musik-Quelle auf Ihrem CD-Player abspielen.
<b>Radio Listening</b> 	<b>TUNER</b>	<b>MUSIC ENHANCER 5ch Enhancer</b>	Wählen Sie diese SCENE-Schablone, wenn Sie UKW- oder MW-Radioprogramme hören.
<b>Dock Listening</b>	<b>DOCK</b>	<b>MUSIC ENHANCER 5ch Enhancer</b>	Wählen Sie diese SCENE-Schablone, wenn Sie Musik auf Ihrem iPod, der in einem Yamaha iPod Universal-Dock eingesetzt ist oder von einer Bluetooth-Komponente, die an den Bluetooth-Adapter angeschlossen ist, abspielen.
<b>USB Audio Listening</b>	<b>USB</b>	<b>MUSIC ENHANCER 5ch Enhancer</b>	Wählen Sie diese SCENE-Schablone, wenn Sie Musik auf Ihrem USB-Speichergerät oder einem transportablen USB-Audio-Player abspielen.
<b>TV Viewing</b> 	<b>DTV/CBL</b>	<b>STRAIGHT</b>	Wählen Sie diese SCENE-Schablone, wenn Sie allgemeine Programme auf Ihrem Fernseher genießen.
<b>TV Sports Viewing</b>	<b>DTV/CBL</b>	<b>ENTERTAINMENT TV Sports</b>	Wählen Sie diese SCENE-Schablone, wenn Sie Sportprogramme auf Ihrem Fernseher genießen.
<b>Game Playing</b>	<b>V-AUX</b>	<b>ENTERTAINMENT Game</b>	Wählen Sie diese SCENE-Schablone, wenn Sie Video-Spiele spielen.



## Erzeugen Ihrer eigenen SCENE-Schablonen

Sie können Ihre originalen SCENE-Schablonen für jede SCENE-Taste erzeugen. Sie können sich auf die vorgegebenen 16 SCENE-Schablonen beziehen, um Ihre eigenen SCENE-Schablonen zu erzeugen.

### Benutzeranpassen der vorgegebenen SCENE-Schablonen

Verwenden Sie dieses Merkmal, um die vorgegebenen SCENE-Schablonen benutzeranzupassen.

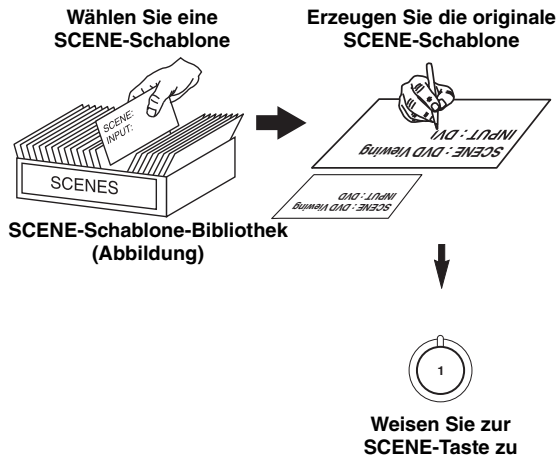

**1** Schalten Sie den an dieses Gerät angeschlossenen Videomonitor ein.

**2** Halten Sie die Taste **5** SCENE für mehr als 3 Sekunden gedrückt.

Das Bildschirmbild zur Erzeugung der SCENE-Schablone erscheint auf dem Videomonitor.



3 Sekunden

#### Hinweis

Wenn die anzupassen gewünschte SCENE-Schablone keiner der **5** SCENE-Tasten zugewiesen ist, drücken Sie wiederholt **4** AMP und dann **7** </>, um die gewünschte SCENE-Schablone in den Menü-Bildschirm zu rufen.

**3** Drücken Sie **4** AMP und dann **7** Δ / ▽ zum Wählen des gewünschten Parameters der SCENE-Schablone und danach **7** </> zum Wählen des gewünschten Werts des gewählten Parameters.

Sie können die folgenden Parameter für eine SCENE-Schablone anpassen:

- **INPUT:** Die Eingangsquelle-Komponente
- **MODE:** Die aktiven Soundfeldprogramme STRAIGHT oder DIRECT-Modus (siehe Seite 39 und 41)
- **NIGHT:** Die Nachthörmodus-Einstellung (siehe Seite 42)
  - **SYSTEM:** Bewahrt den aktuellen Nachthörmodus.
  - **CINEMA:** Schaltet den Nachthörmodus in den CINEMA-Modus.
  - **MUSIC:** Schaltet den Nachthörmodus in den MUSIC-Modus.

**4** Drücken Sie die Taste **5** SCENE erneut zum Bestätigen der Bearbeitung.



Eine Sternchenkennzeichnung (\*) erscheint bei dem Namen der originalen SCENE-Schablone.

#### Hinweise

- Wenn die gewünschten SCENE-Schablonen den entsprechenden **5** SCENE-Tasten zugewiesen sind, müssen Sie möglicherweise die Eingangsquelle der SCENE-Schablone an der Fernbedienung einstellen. Siehe Seite 32 für Einzelheiten.
- Sie können eine benutzerangepasste SCENE-Schablone für jede **5** SCENE-Taste erzeugen, und wenn Sie eine weitere benutzerangepasste SCENE-Schablone erzeugen, überschreibt diese Einheit die alte benutzerangepasste SCENE-Schablone mit der neuen.
- Die neu erzeugte Schablone steht nur für die zugewiesene **5** SCENE-Taste zur Verfügung.

### Umbenennen der SCENE-Schablonen

Wählen Sie den Namen der SCENE-Schablone in Schritt 3 von „Benutzeranpassen der vorgegebenen SCENE-Schablonen“ und drücken dann **7** ENTER.

- Drücken Sie **7** Δ / ▽, um das gewünschte Zeichen zu wählen.
- Drücken Sie **7** </>, um einen „\_“ (Unterstrich) unter der Leerstelle oder dem gewünschten Zeichen zu platzieren.
- Drücken Sie **8** RETURN, um den neuen Namen zu annullieren.
- Drücken Sie **7** ENTER, um den neuen Namen zu bestätigen.

## Verwendung der Fernbedienung für das SCENE-Merkmal

### ■ Steuern der Eingangsquellkomponenten im SCENE-Modus

Sie können sowohl dieses Gerät als auch die Eingangsquellkomponente mit der Fernbedienung steuern. Sie müssen den geeigneten Fernbedienungscode für jede Eingangsquelle im Voraus einstellen (siehe Seite 69).

**1 Drücken Sie die gewünschte  SCENE-Taste auf der Fernbedienung.**

**2 Drücken Sie die gewünschten Tasten im \*-Bereich unten zur Steuerung der Eingangsquellkomponente der gewählten SCENE-Schablone.**

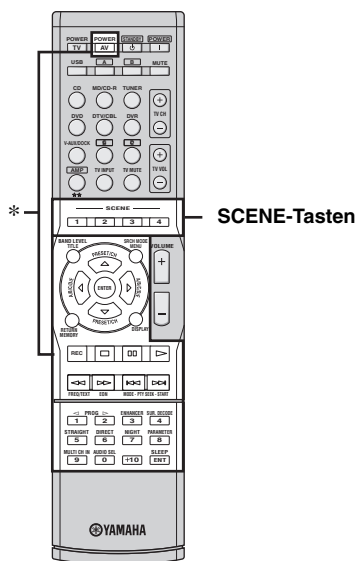

### ■ Einstellen der Eingangsquelle der benutzerangepassten SCENE-Schablone an der Fernbedienung

Wenn Sie eine Benutzeranpassung der Eingangsquelle der gewählten SCENE-Schablone vornehmen, müssen Sie die Eingangsquelle der SCENE-Schablone an der Fernbedienung zur Steuerung der Fernbedienung zur Steuerung der Eingangsquelle-Komponente richtig einstellen.

**Halten Sie die  SCENE-Taste und die gewünschte Eingangswahltaste () für 3 Sekunden gedrückt.**



Drücken Sie die Taste  SCENE erneut zum Bedienen der Eingangsquellen-Komponente.

### Hinweis

\* Diese Tasten steuern die Eingangsquelle-Komponente. Siehe Seite 68 für Einzelheiten zur Funktion jeder Taste.

# Wiedergabe

## Vorsicht

Bei der Wiedergabe von CDs, die mit dem DTS-Verfahren codiert wurden, muss besondere Vorsicht angewendet werden. Wenn Sie eine mit dem DTS-Verfahren codierte CD -Signal auf einem DTS-inkompatiblen CD-Player abspielen, hören Sie nur digitales Rauschen, das Ihre Lautsprecher beschädigen kann. Überprüfen Sie, ob Ihr CD-Player DTS-codierte CDs unterstützt. Prüfen Sie die Ausgangslautstärke Ihres CD-Players, bevor Sie eine DTS-codierte CD wiedergeben.

## Grundlegende Bedienungsvorgänge

**1 Schalten Sie den an dieses Gerät angeschlossenen Videomonitor ein.**

**2 Drücken Sie wiederholt  $\text{Ⓜ}$  **SPEAKERS**, um die zu verwenden gewünschten Frontlautsprecher zu wählen.**

Die jeweiligen Lautsprecher-Anzeigen leuchten auf dem Frontblende-Display auf.

**3 Drücken Sie  $\text{Ⓜ}$  **INPUT**  $\langle / \rangle$  wiederholt (oder drücken Sie eine der Eingangswahltasten ( $\text{Ⓜ}$ )), um die gewünschte Eingangsquelle zu wählen.**

Der Name der aktuell ausgewählten Eingangsquelle erscheint für einige Sekunden auf dem Frontblende-Display.

Verfügbare Eingangsquellen



Momentan gewählte Eingangsquelle

**4 Beginnen Sie mit der Wiedergabe auf der gewählten Komponente oder wählen Sie einen Rundfunksender.**

- Beziehen Sie sich auf die Bedienungsanleitung der Quellenkomponente.
- Siehe Seite 43 für Einzelheiten über die UKW/AM-Abstimmungsanleitung.

**5 Drehen Sie  $\text{Ⓜ}$  **VOLUME** (oder drücken Sie  $\text{Ⓜ}$  **VOLUME +/-**), um den gewünschten Ausgangspegel einzustellen.**

**6 Drücken Sie  $\text{Ⓜ}$  **PROGRAM**  $\langle / \rangle$  wiederholt (oder drücken Sie  $\text{Ⓜ}$  **AMP** und dann  $\text{Ⓜ}$  **PROG**  $\langle / \rangle$  wiederholt), um das gewünschte Soundfeldprogramm zu wählen.**

Der Name des gewählten Soundfeldprogramms erscheint auf dem Frontblende-Display.

Siehe Seite 38 für Details zu Soundfeldprogrammen.

Momentan gewähltes Surroundfeldprogramm

## Hinweise

- Wählen Sie ein Soundfeldprogramm gemäß Ihrem Geschmack und nicht nur nach dem Namen des Programms.
- Wenn Sie eine Eingangsquelle wählen, wählt dieses Gerät automatisch das zuletzt mit der entsprechenden Eingangsquelle verwendete Soundfeldprogramm.
- Soundfeldprogramme können nicht gewählt werden, wenn die an die MULTI CH INPUT-Buchsen angeschlossene Komponente als Eingangsquelle gewählt ist (siehe Seite 34).
- Wenn PCM-Signale mit einer Samplingfrequenzen von mehr als 48 kHz eingegeben werden, schaltet dieses Gerät automatisch auf den Modus „STRAIGHT“ (siehe Seite 39).
- Zur Anzeige von Information über die momentan gewählte Eingangsquelle in der Bildschirmanzeige siehe Seite 36 für Einzelheiten.

## Ein kurzer Überblick über den Inhalt

Gewünschter Vorgang...	Vorgehensweise
Genießen Sie Klang in hoher Qualität	41
Klangqualität der vorderen Lautsprecher einstellen	41
Einsetzen der Parameter der Soundfeldprogramme	40
Quellen mit breitem Dynamikbereich bei Nacht genießen	42
Kopfhörer verwenden	35
Einen Decoder zur Wiedergabe von Quellen auswählen	39
Automatisch die Einheit in den Bereitschaftsmodus schalten	37

## Wählen von Audioeingangsbuchsen (AUDIO SELECT)

Dieses Gerät ist mit einer Vielzahl von Eingangsbuchsen ausgestattet. Verwenden Sie dieses Merkmal (Audioeingangsbuchsen-Auswahl) um zwischen Eingangsbuchsen umzuschalten, wenn mehr als eine Eingangsbuchse als gleiche Eingangsquelle zugewiesen ist.



- In den meisten Fällen ist die Einstellung der Audioeingangsbuchse auf „AUTO“ zu empfehlen.
- Sie können die Standardauswahl der Audioeingangsbuchse dieses Gerätes mit dem „AUDIO SELECT“-Parameter in „OPTION MENU“ einstellen (siehe Seite 65).

Drücken Sie **ⓅAUDIO SELECT** (oder drücken Sie **④AMP** und dann **ⓅAUDIO SEL**) wiederholt, um die gewünschte Audioeingangsbuchsen-Einstellung zu wählen.

### Verfügbare Eingangsquellen

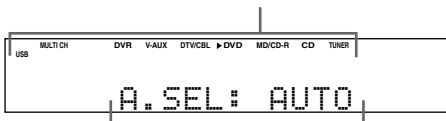

Aktuell gewählte Einstellung für die Audioeingangsbuchsen-Auswahl

AUDIO SELECT	Funktion
AUTO	Wählt automatisch die Eingangssignale in der folgenden Reihenfolge: (1) HDMI (2) Digitalsignale (3) Analogsignale
HDMI	Wählt nur HDMI-Signale. Falls keine HDMI-Signale eingegeben werden, wird kein Sound ausgegeben.
COAX/OPT	Wählt nur die Digitalsignale. Falls keine Signale eingegeben werden, wird kein Sound ausgegeben.
ANALOG	Wählt nur Analogsignale. Falls keine Analogsignale eingegeben werden, wird kein Sound ausgegeben.

### Hinweis

Diese Funktion ist nicht verfügbar, wenn keine digitalen Eingangsbuchsen (OPTICAL, COAXIAL und HDMI) zugewiesen sind. Außerdem ist HDMI nicht als Einstellung für die Audioeingangsbuchsen-Auswahl verfügbar, wenn die HDMI IN DVD- und HDMI IN DTV/CBL-Buchsen nicht verwendet werden. Verwenden Sie „INPUT ASSIGNMENT“ in „INPUT MENU“, um die entsprechenden Eingangsbuchsen neu zuzuweisen (siehe Seite 62).

## Wahl der MULTI CH INPUT-Komponente

Verwenden Sie dieses Merkmal zum Wählen der an die MULTI CH INPUT-Buchsen als Eingangsquelle angeschlossene Komponente (siehe Seite 18).

Drücken Sie **ⓈINPUT** **◀/▶** wiederholt (oder drücken Sie **④AMP** und dann **ⓈMULTI CH IN**), um MULTI CH zu wählen.

„MULTI CH“ erscheint auf dem Frontblende-Display.



Verwenden Sie das „MULTI CH SET“-Menü in „INPUT MENU“, um die Parameter für MULTI CH INPUT festzulegen (siehe Seite 63).

### Hinweis

Die Eingangssignale werden verstärkt und direkt ohne Klangverarbeitung ausgegeben. Deshalb können Sie nicht Soundfeldprogramme, den Nachthörmodus, usw. aktivieren, während MULTI CH als Eingangsquelle gewählt ist.

## Anzeige des aktuellen Status dieser Einheit auf einem Videomonitor

Sie können die Betriebsinformationen dieser Einheit auf einem Videomonitor anzeigen.

**1 Schalten Sie den an dieses Gerät angeschlossenen Videomonitor ein.**

**2 Drücken Sie **Ⓢ** DISPLAY.**

Das aktuelle Status-Anzeigebild erscheint auf der Bildschirmanzeige.

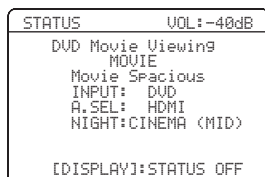

Sie können wählen, wie lange der aktuelle Status in der Bildschirmanzeige angezeigt wird, indem Sie den „OSD-AMP“-Parameter in „OPTION MENU“ einstellen (siehe Seite 64).

### Hinweis

Das OSD-Signal wird nicht über die DVR VIDEO OUT-Buchsen ausgegeben und wird nicht aufgezeichnet.

## Verwenden von Kopfhörern

Schließen Sie einen Kopfhörer mit einem Stereo-Analog-Audiokabelstecker an die PHONES-Buchse auf der Frontblende an.

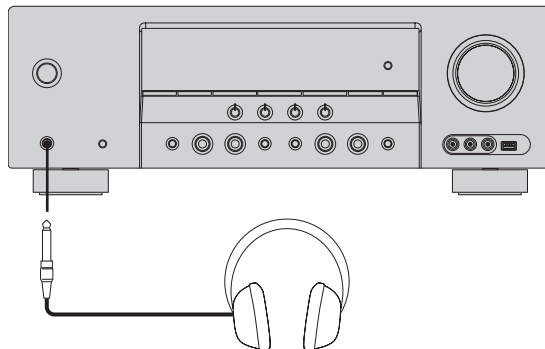

Wenn Sie ein Soundfeldprogramm wählen, wird der SILENT CINEMA-Modus automatisch aktiviert (siehe Seite 39).

### Hinweise

- Falls Sie Kopfhörer anschließen, werden an den Lautsprecherklemmen keine Signale ausgegeben.
- Alle Dolby Digital- und DTS-Audiosignale werden gemischt an die linken und rechten Kopfhörerkanäle ausgegeben.

## Stummschalten des Audioausgangs

Drücken Sie **Ⓜ** MUTE, um die Tonausgabe stummzuschalten. Drücken Sie erneut **Ⓜ** MUTE um die Tonausgabe wieder fortzusetzen.



- Sie können auch **Ⓟ** VOLUME drehen oder **Ⓢ** VOLUME +/- drücken, um die Tonausgabe wieder fortzusetzen.
- Sie können den Stummschaltpegel mit dem „MUTE TYPE“-Parameter in „SOUND MENU“ einstellen (siehe Seite 60).
- Die MUTE-Anzeige blinkt im Frontblende-Display, wenn der Tonausgang stummgeschaltet ist und verschwindet aus der Frontblende-Anzeige, wenn der Tonausgang wieder eingeschaltet wird.

## Wiedergabe einer Videoquelle im Hintergrund einer Audioquelle

Sie können ein Videobild von einer Videoquelle mit dem Sound einer Audioquelle kombinieren. So können Sie zum Beispiel klassische Musik hören, während Sie schöne Landschaften von der Videoquelle auf dem Videomonitor betrachten.

Drücken Sie die **Eingangswahltasten (3)**, um eine Videoquelle und danach eine Audioquelle zu wählen.

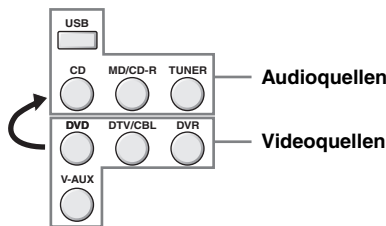

- Sie können auch „MULTI CH“ als Audioquelle wählen (siehe Seite 34). Drücken Sie **4 AMP** und drücken Sie dann **14 MULTI CH IN**.
- Stellen Sie den „BGV“-Parameter im „MULTI CH SET“-Menü auf die gewünschte Einstellung, um den die Standard-Hintergrundvideoeingangsquelle von MULTI CH INPUT-Quellen zu wählen (siehe Seite 63).

## Anzeige der Informationen über die Eingangsquelle

Sie können das Format, die Abtastfrequenz, den Kanal, die Bitrate und die Kennzeichendaten des aktuellen Eingangssignals anzeigen.

### 1 Drücken Sie **4 AMP** und dann **2 MENU**.

Die oberste „SET MENU“-Anzeige erscheint in der Bildschirmanzeige.

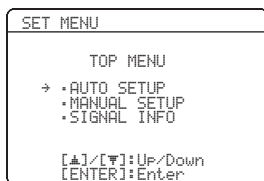

### 2 Drücken Sie wiederholt **7 ▾**, um „SIGNAL INFO“ zu wählen, und drücken Sie danach **7 ENTER**.

Die folgenden Audio-Informationen über die Eingangsquelle erscheinen auf der Bildschirmanzeige (OSD).

### 3 Drücken Sie **7 ◀/▶** wiederholt, um zwischen den Anzeigen der Audio- und Videoinformation umzuschalten.

### 4 Drücken Sie **2 MENU** erneut, um „SET MENU“ zu verlassen.

## Audio-Informationen

Information	Beschreibungen
FORMAT	Signalformat. Wenn dieses Gerät kein Digitalsignal feststellen kann, schaltet es automatisch auf den Analogeingang um.
SAMPLING	Die Anzahl der Abtastungen pro Sekunde von einem kontinuierlichen Signal, um ein diskretes Signal zu erzeugen.
CHANNEL	Anzahl der Quellenkanäle in dem Eingangssignal (Front/Surround/LFE). Zum Beispiel wird eine Mehrkanal-Tonspur mit 3 Frontkanälen, 2 Surround-Kanälen und LFE als „3/2/0.1“ angezeigt.
BITRATE	Die Anzahl der an einer gegebenen Stelle pro Sekunde durchlaufenden Bits.
FLAG	Kennzeichendaten, die in den DTS-, Dolby Digital- oder PCM-Signalen codiert sind, die dieses Gerät zum automatischen Umschalten der Decoder veranlassen.

### Hinweis

„---“ erscheint, wenn dieses Gerät nicht die entsprechende Information anzeigen kann.

## Videoinformationen

Information	Beschreibungen
HDMI SIGNAL	Typ der Quell-Videosignale und der Videosignale, die an der HDMI OUT-Buchse dieses Geräts ausgegeben werden.
HDMI RES.	Auflösung der HDMI-Signale aus, die an den HDMI IN/OUT-Buchsen dieses Geräts eingespeist oder ausgegeben werden.
HDMI ERROR (Nur wenn ein Fehler erkannt ist)	Fehlermeldung für HDMI-Quellen oder angeschlossene HDMI-Geräte. Einzelheiten finden Sie unter „Fehler und Meldung HDMI“.

### Hinweis

„---“ erscheint, wenn dieses Gerät nicht die entsprechende Information anzeigen kann.

## Fehler und Meldung HDMI

Meldung	Ursache
DEVICE OVER	Es sind zu viele HDMI-Komponenten angeschlossen.
HDCP ERROR	HDCP-Authentifizierung fehlgeschlagen.
OUT OF RES.	Der angeschlossene Monitor ist nicht mit der Auflösung des eingespeisten Videosignals kompatibel.

## Verwendung des Einschlaf-Timers

Verwenden Sie diese Funktion, um dieses Gerät nach Ablauf einer bestimmten Zeitspanne automatisch in den Bereitschaftsmodus zu schalten.

**Drücken Sie  $\textcircled{4}$ AMP, und drücken Sie dann  $\textcircled{2}$ SLEEP wiederholt, um die Zeitspanne einzustellen.**

Mit jedem Drücken von  $\textcircled{2}$ SLEEP ändert die Anzeige auf dem Frontblende-Display wie nachfolgend gezeigt.

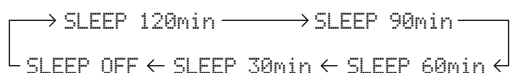

Die SLEEP-Anzeige blinkt, während Sie die Zeitspanne für den Einschlaf-Timer ändern. Wenn der Einschlaf-Timer eingestellt ist, leuchtet die SLEEP-Anzeige auf dem Frontblende-Display auf, und das Display kehrt zu dem gewählten Soundfeldprogramm zurück.



- Zum Annullieren des Einschlaf-Timers drücken Sie wiederholt auf  $\textcircled{4}$ AMP und dann auf  $\textcircled{2}$ SLEEP, bis „SLEEP OFF“ auf dem Frontblende-Display erscheint.
- Sie können die Einstellung des Einschlaf-Timers auch ausschalten, indem Sie  $\textcircled{A}$ STANDBY/ON (oder  $\textcircled{18}$ STANDBY) drücken, um dieses Gerät auf den Bereitschaftsmodus zu schalten.

# Soundfeldprogramme

Dieses Gerät ist mit einer Vielzahl präziser Digital-Decoder ausgestattet, die Ihnen die Mehrkanalwiedergabe fast aller Soundquellen in Stereo oder Mehrkanal ermöglichen.

**Drücken Sie  PROGRAM </> (oder drücken Sie  AMP und drücken Sie danach  PROG </> wiederholt).**

Der Name des gewählten Soundfeldprogramms erscheint auf dem Frontblende-Display.

## Hinweise

- Wenn Sie eine Eingangsquelle wählen, wählt dieses Gerät automatisch das zuletzt mit der entsprechenden Eingangsquelle verwendete Soundfeldprogramm.
- Soundfeldprogramme können nicht gewählt werden, wenn die an die MULTI CH INPUT-Buchsen angeschlossene Komponente als Eingangsquelle gewählt ist (siehe Seite 34).
- Wenn PCM-Signale mit einer Samplingfrequenzen von mehr als 48 kHz eingegeben werden, schaltet dieses Gerät automatisch auf den Modus „STRAIGHT“ (siehe Seite 39).



Wählen Sie ein Soundfeldprogramm gemäß Ihrem Geschmack und nicht nur nach dem Namen des Programms selber.

## Beschreibungen für Soundfeldprogramme

Kategorie	Programm	Merkmale
MUSIC	Pop/Rock	CINEMA DSP Verarbeitung. Dieses Programm präsentiert eine Abbildung eines Pop-, Rock-, oder Live-Jazz-Konzerts. Das Soundfeld reproduziert die Geräumigkeit eines massiven Pavillons mit einer Betonung der Lebendigkeit der Vokale auf der Bühne und der Soloinstrumente sowie des Taktschlags der Rhythmusinstrumente.
	Hall	CINEMA DSP Verarbeitung. Dieses Soundfeld ist für klassische und Orchestermusik geeignet. Das Programm verwendet Daten, die in einer großen Konzerthalle in München gesammelt wurden. Sie können delikaten, schönen Nachhall und eine majestätische Atmosphäre genießen.
	Jazz	CINEMA DSP Verarbeitung. Dieses Soundfeld ist für Jazz- und Fusionmusik geeignet. Es verwendet Daten, die in einem berühmten Jazzclub in New York gesammelt wurden. Sie können klaren Nachhall genießen.
ENTERTAINMENT	Game	CINEMA DSP Verarbeitung. Sie können dynamische und spannende Soundeffekte beim Spielen genießen. Das Programm erlaubt es Ihnen, die Tiefe und die dreidimensionalen Surround-Sounds des Felds, wo sie spielen, zu erleben, und bietet kinoartige Surround-Soundeffekte für Filmszenen.
	TV Sports	CINEMA DSP Verarbeitung. Sie können Sport-Relaisübertragungen in Stereo und Unterhaltungssendungen mit Live-Soundumgebung genießen. Bei Sportübertragungen werden die Stimmen von Kommentatoren und Ansagern deutlich im Zentrum platziert, während die Atmosphäre im Stadion optimal erweitert wird, um dem Zuhörer das Gefühl zu geben, real vor Ort zu sein.
MOVIE	Movie Spacious	CINEMA DSP Verarbeitung. Das Soundfeld ist für Filme mit einer Betonung spektakulärer Soundeffekte geeignet, und passt perfekt zu einem Breitbildschirm. Das Programm reproduziert einen breiten Dynamikumfang von minimalen Soundeffekten bis zu kräftigen Klängen.
	Movie Dramatic	CINEMA DSP Verarbeitung. Dieses Soundfeld ist auch für Filme mit einer Betonung auf dreidimensionalen Soundeffekten geeignet. Es begrenzt Nachhall zu einem moderaten Grad, reproduziert aber Soundeffekte und Hintergrundmusik auf eine weiche, dreidimensionale Weise mit Schärfe und Mittenausrichtung der Stimmen als Richtpunkte.
STEREO	2ch Stereo	Mehrkanalquellen werden auf 2 Kanäle abgemischt, oder es werden 2-Kanal-Quellen im Originalformat wiedergegeben.
	5ch Stereo	CINEMA DSP Verarbeitung. Bei Verwendung dieses Programms wird der Hörpositionsbereich vergrößert. Dies ist ein Soundfeldprogramm, das für Hintergrundmusik bei Parties geeignet ist.
MUSIC ENHANCER	2ch Enhancer 5ch Enhancer	Wählen Sie diese Programme zur Wiedergabe der Kompressionsartefakte (wie MP3-Format) in 2-Kanal-Stereo oder 5-Kanal-Stereo. Diese Programm verbessert Ihr Hörerlebnis durch Regenerierung der fehlenden Harmonien in einem Kompressionsartefakt.

## Hinweis

Die Soundfeldprogramme dieses Gerätes entsprechen einer Neukreierung der tatsächlichen akustischen Umfeldbedingungen, die durch Präzisionsmessungen in real existierenden Konzerthallen, Musiksälen, Kinos, usw. erfasst wurden. Daher können Sie vielleicht Variationen in der Stärke der von allen Seiten kommenden Reflexionen feststellen.



## ■ Genießen von 2-Kanal-Quellen mit den Standard-Decodern

Die von 2-Kanal-Signalquellen eingespeisten Signale können auch über Multi-Kanäle wiedergegeben werden.

**Drücken Sie  $\textcircled{4}$ AMP und drücken Sie dann  $\textcircled{2}$ SUR. DECODE wiederholt, um einen Decoder zu wählen.**

Sie können auch einen der folgenden Decoder wählen, abhängig von dem Typ der Quelle, die Sie wiedergeben, und Ihrem persönlichen Geschmack.

Decoder	Funktionen
Pro Logic	Dolby Pro Logic-Verarbeitung für jede Quelle
PLII Movie	Dolby Pro Logic II-Verarbeitung für Filmquellen
PLII Music	Dolby Pro Logic II-Verarbeitung für Musikquellen
PLII Game	Dolby Pro Logic II-Verarbeitung für Spiel-Quellen

## ■ Verwenden von Soundfeldprogrammen ohne Surroundlautsprecher (Virtual CINEMA DSP)

Virtual CINEMA DSP erlaubt Ihnen den Genuss von CINEMA DSP-Programmen ohne Surround-Lautsprecher, indem virtuelle Lautsprecher erzeugt werden.

Wenn Sie „SUR. L/R SP“ auf „NONE“ (siehe Seite 58) einstellen, wird Virtual CINEMA DSP automatisch aktiviert, sobald Sie ein CINEMA DSP-Programm (siehe Seite 38) wählen.

### Hinweis

Virtual CINEMA DSP wird in den folgenden Fällen nicht aktiviert, auch wenn „SUR. L/R SP“ auf „NONE“ (siehe Seite 58) gestellt ist:

- wenn „5ch Stereo“ (siehe Seite 38) gewählt ist.
- wenn Kopfhörer an die PHONES-Buchse angeschlossen sind.

## ■ Genießen von Multi-Kanal-Quellen und Soundfeldprogrammen mit Kopfhörern (SILENT CINEMA)

SILENT CINEMA gestattet Ihnen, Mehrkanalmusik oder Filmtone, einschließlich Dolby Digital- und DTS-Quellen, über herkömmliche Kopfhörer zu hören. SILENT CINEMA aktiviert automatisch, wenn Sie die Kopfhörer an die PHONES-Buchse anschließen, während Sie CINEMA DSP-Soundfeldprogramme hören (ausgenommen 5ch Stereo) (siehe Seite 38). Wenn aktiviert, leuchtet die SILENT CINEMA-Anzeige auf dem Frontblende-Display auf.

## ■ Genießen unbearbeiteter Eingangsquellen (Direkt-Decodiermodus)

Wenn dieses Gerät im Modus „STRAIGHT“ ist, werden Mehrkanalquellen direkt in die geeigneten Kanäle decodiert, ohne zusätzliche Effektverarbeitung auszuführen. Zweikanal-Stereo-Quellen werden nur von den linken und rechten Frontlautsprechern ausgegeben.

**Drücken Sie  $\textcircled{M}$ STRAIGHT (oder drücken Sie  $\textcircled{4}$ AMP und drücken Sie danach  $\textcircled{12}$ STRAIGHT), um „STRAIGHT“ zu wählen.**

Zum Deaktivieren des „STRAIGHT“-Modus drücken Sie  $\textcircled{M}$ STRAIGHT (oder  $\textcircled{4}$ AMP und dann  $\textcircled{12}$ STRAIGHT) erneut, so dass „STRAIGHT“ aus dem Frontblende-Display verschwindet.



## ■ Bearbeitung der Soundfeldparameter

Die werksseitigen Standard-Parameter liefern eine gute Klangqualität. Obwohl Sie die anfänglichen Einstellungen nicht ändern müssen, können Sie manche Parameter abändern, um diese besser an die Eingangsquelle oder Ihren Hörraum anzupassen.



---

**1 Beim Hören einer Quelle drücken Sie  AMP und dann  PARAMETER.**

---

**2 Drücken Sie  , um den zu ändern gewünschten Parameter zu wählen.**

---

**3 Drücken Sie  , um den Parameterwert zu ändern.**

### Hinweis

Sie können die Parameterwerte nicht ändern, wenn „MEMORY GUARD“ in „OPTION MENU“ auf „ON“ (siehe Seite 64) eingestellt ist.



Die anfänglichen Einstellungen sind unter jedem Parameter in Fettschrift angeführt.

### Für Pop/Rock, Hall, Jazz, Game, TV Sports, Movie Spacious und Movie Dramatic:

#### DSP-Pegel DSP LEVEL

Funktion: Passt den Effektpegel an.

Wahlmöglichkeiten:

MIN, MID, MAX

### Für 2ch Enhancer und 5ch Enhancer:

#### Effektpegel EFFECT LEVEL

Funktion: Passt den Effektpegel an.

Wahlmöglichkeiten:

LOW, HIGH

### Für Pro Logic II Music:

#### Panorama PANORAMA

Funktion: Übermittelt die Stereosignale zu den Surround-Lautsprechern und den Frontlautsprechern, um einen umfassenden Klangeffekt zu erzielen.

Wahlmöglichkeiten:

OFF, ON

#### Dimension DIMENSION

Funktion: Stellt das Soundfeld langsam gegen die Frontseite oder gegen die Rückseite ein.

Regelbereich: -3 (gegen die Rückseite) bis +3 (gegen die Vorderseite), anfängliche Einstellung ist STD (Standard).

#### Center-Breite CT WIDTH

Funktion: Stellt das Center-Bild von allen drei Frontlautsprechern zu variierenden Graden ein. Ein größerer Wert stellt das Center-Bild gegen die linken und rechten Frontlautsprecher gerichtet ein.

Regelbereich: 0 (der Sound des Center-Kanals wird nur von dem Center-Lautsprecher ausgegeben) bis 7 (der Sound des Center-Kanals wird nur von den linken und rechten Frontlautsprechern ausgegeben), anfängliche Einstellung ist 3.

# Verwendung der Audiomerkmale

## Genießen Sie Klang in hoher Qualität

Verwenden Sie den DIRECT-Modus, um die ausgewählte Quelle mit Klang in hoher Qualität wiederzugeben. Wenn der DIRECT-Modus aktiviert ist, gibt dieses Gerät die gewählte Quelle mit der größten Originaltreue wieder.

Drücken Sie **DIRECT** (oder drücken Sie **AMP** und dann **DIRECT**), um „DIRECT“ zu wählen.

### Hinweise

- „TONE CONTROL“ und „SOUND MENU“ (siehe Seite 57) Einstellungen sind nicht wirksam (ausgenommen Lautsprecherpegel-Einstellungen).
- Das Frontblende-Display wird automatisch abgeblendet.



Während der DIRECT-Modus aktiv ist, wird das Frontblende-Display momentan eingeschaltet, wenn Sie eine Operation ausführen.

## Einstellen der Klangqualität

Verwenden Sie dieses Merkmal zur Anpassung der Balance der Tiefen- und Höhenausgabe für die vorderen linken und rechten Lautsprecherkanäle.



Die Lautsprecher- und Kopfhörereinstellungen werden unabhängig von einander abgespeichert.

**1 Drücken Sie TONE CONTROL wiederholt, um den Frequenzgang der hohen Frequenzen (TREBLE) oder den Frequenzgang der tiefen Frequenzen (BASS) zu wählen.**

**2 Drücken Sie PROGRAM </> wiederholt, um den Frequenzgang der hohen Frequenzen (TREBLE) oder den Frequenzgang der tiefen Frequenzen (BASS) einzustellen.**

### Hinweise

- Falls Sie den Sound mit hohen Frequenzen oder niedrigen Frequenzen auf einen extremen Pegel erhöhen oder vermindern, dann stimmt die Klangqualität der Surround-Lautsprecher vielleicht nicht überein.
- TONE CONTROL ist nicht wirksam, wenn dieses Gerät im DIRECT-Modus ist oder wenn MULTI CH als Eingangsquelle gewählt ist.

## Anpassen des Lautsprecher-Pegels

Sie können den Ausgangspegel jedes Lautsprechers einstellen, während Sie eine Musikquelle hören. Dies ist auch möglich, wenn Sie Quellen wiedergeben, die an den MULTI CH INPUT-Buchsen anliegen.

### Hinweis

Dieser Vorgang überschreibt die Pegelanpassungen, die in „AUTO SETUP“ (siehe Seite 24) und „SP LEVEL“ (siehe Seite 59) vorgenommen wurden.

**1 Drücken Sie AMP und dann LEVEL auf der Fernbedienung und danach  $\Delta / \nabla$ , um den einzustellenden Lautsprecher zu wählen.**

Display	Eingestellter Lautsprecher
FRONT L	Frontlautsprecher links
FRONT R	Frontlautsprecher rechts
CENTER	Center-Lautsprecher
SWFR	Subwoofer (Tieftöner)
SUR. L	Surround-Lautsprecher links
SUR. R	Surround-Lautsprecher rechts



- Die verfügbaren Lautsprecherkanäle unterscheiden sich je nach den Einstellungen der Lautsprecher.
- Wenn der Videomonitor eingeschaltet wird, erscheint das „SPEAKER LEVEL“-Einstellmenü auf dem Videomonitor.

**2 Drücken Sie  $\triangleleft / \triangleright$ , um den Ausgangspegel des Lautsprechers einzustellen.**

- Drücken Sie  $\triangleright$ , um den Wert zu steigern.
- Drücken Sie  $\triangleleft$ , um den Wert zu senken.
- Regelbereich: -10 dB bis +10 dB

**3 Drücken Sie LEVEL, um die Anzeige für die Lautstärkeinstellung der Lautsprecher auszuschalten.**

## Wählen des Nachhörmodus

Die Nachhörmodi sind so ausgelegt, dass das Hörvermögen bei geringer Lautstärke bei Nacht verbessert wird.

### 1 Drücken Sie **④AMP** und dann **ⓈNIGHT** wiederholt, um „NIGHT:CINEMA“ oder „NIGHT:MUSIC“ zu wählen.

Wahlmöglichkeiten: NIGHT:CINEMA,  
NIGHT:MUSIC, OFF

- Wählen Sie „NIGHT:CINEMA“, wenn Sie einen Film betrachten, um den Dynamikbereich der Tonspuren des Filmes zu reduzieren, damit Sie den Dialog bei niedriger Lautstärke besser vernehmen können.
- Wählen Sie „NIGHT:MUSIC“, wenn Sie Musikquellen hören, um besseres Hörvermögen für alle Sounds sicherzustellen.
- Wählen Sie „OFF“, wenn Sie dieses Merkmal nicht verwenden möchten.



Wenn ein Nachhörmodus ausgewählt ist, leuchtet die NIGHT-Anzeige auf dem Frontblende-Display.

### 2 Drücken Sie **⑦◀/▶**, um den Effektpegel einzustellen, während „NIGHT:CINEMA“ oder „NIGHT:MUSIC“ auf dem Frontblende-Display erscheint.

Effect.Lvl: MID

Wahlmöglichkeiten: MIN, **MID**, MAX

- Wählen Sie „MIN“, wenn Sie die minimale Komprimierung verwenden möchten.
- Wählen Sie „MID“, wenn Sie die Standardkomprimierung verwenden möchten.
- Wählen Sie „MAX“, wenn Sie die maximale Komprimierung verwenden möchten.



Die „NIGHT:CINEMA“- und „NIGHT:MUSIC“-Einstellungen werden unabhängig von einander abgespeichert.

#### Hinweise

- Sie können die Nachhörmodi nicht in den folgenden Fällen verwenden:
  - wenn der DIRECT-Modus (siehe Seite 41) gewählt ist.
  - wenn die an die MULTI CH INPUT-Buchsen angeschlossene Komponente als Eingangsquelle (siehe Seite 34) gewählt ist.
  - wenn Kopfhörer an die PHONES-Buchse angeschlossen sind.
- Die Nachhörmodi können ihre Wirkung variieren, abhängig von der Eingangsquelle und den von Ihnen verwendeten Surround-Soundeinstellungen.

# UKW/MW-Abstimmung

Es gibt 2 Methoden zur Abstimmung: automatisch und manuell. Die automatische Abstimmung arbeitet, wenn die Sendersignale stark und ohne Störungen empfangen werden. Falls das Signal des Senders, den Sie wählen möchten, schwach ist, stimmen Sie manuell auf diesen ab. Sie können auch die automatischen und manuellen Merkmale zur Festsenderabstimmung verwenden, um bis zu 40 Sender zu speichern.

## Automatische Abstimmung

Die automatische Abstimmung arbeitet, wenn die Sendersignale stark und ohne Störungen empfangen werden.

- 1 Drücken Sie wiederholt **ⓈINPUT**  $\triangleleft/\triangleright$ , so dass „TUNER“ auf dem Frontblende-Display erscheint.
- 2 Drücken Sie **ⓈBAND**, um den Empfangsbereich zu wählen (UKW oder MW).
- 3 Drücken Sie **ⓈTUNING AUTO/MAN'L**, so dass die AUTO-Anzeige auf dem Frontblende-Display aufleuchtet.

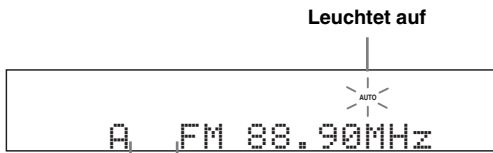

Kein Doppelpunkt (:)

Falls ein Doppelpunkt (:) auf dem Frontblende-Display erscheint, ist automatisches Abstimmen nicht möglich. Drücken Sie **ⓈPRESET/TUNING**, um den Doppelpunkt (:) auszuschalten.

- 4 Drücken Sie einmal **ⓈPRESET/TUNING/CH**  $\triangleleft/\triangleright$ , um mit der automatischen Abstimmung zu beginnen. Wenn das Gerät auf einen Sender abgestimmt ist, leuchtet die TUNED-Anzeige auf, und die Frequenz des empfangenen Senders wird auf dem Frontblende-Display angezeigt.

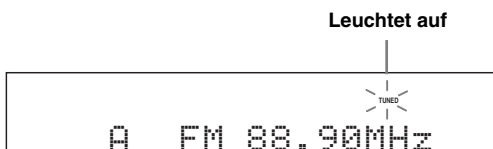

## Manuelle Abstimmung

Wenn das empfangene Signal des Senders, den Sie wählen möchten, schwach ist, stimmen Sie manuell auf diesen ab.

### Hinweis

Durch die manuelle Abstimmung auf einen UKW-Sender wird der Tuner automatisch auf Mono-Empfangsmodus umgeschaltet, um die Signalqualität zu verbessern.

- 1 Drücken Sie wiederholt **ⓈINPUT**  $\triangleleft/\triangleright$ , so dass „TUNER“ auf dem Frontblende-Display erscheint.
- 2 Drücken Sie **ⓈBAND**, um den Empfangsbereich zu wählen (UKW oder MW).
- 3 Drücken Sie **ⓈTUNING AUTO/MAN'L**, so dass die AUTO-Anzeige von dem Frontblende-Display verschwindet.



Kein Doppelpunkt (:)

Falls ein Doppelpunkt (:) auf dem Frontblende-Display erscheint, ist manuelles Abstimmen nicht möglich. Drücken Sie **ⓈPRESET/TUNING**, um den Doppelpunkt (:) auszuschalten.

- 4 Drücken Sie **ⓈPRESET/TUNING/CH**  $\triangleleft/\triangleright$ , um manuell auf den gewünschten Sender abzustimmen.



Halten Sie die Taste gedrückt, um die Sendersuche fortzusetzen.

## Automatische Festsenderabstimmung

Sie können auch die automatische Festsenderabstimmung verwenden, um bis zu 40 UKW-Sender mit starken Signalen (A1 bis E8: 8 Festsendernummern in jeder der 5 Festsendergruppen) der Reihe nach zu speichern. Sie können danach einen Festsender einfach aufrufen, in dem Sie die entsprechende Festsendernummer wählen.

**1 Drücken Sie wiederholt  $\odot$ INPUT  $\triangleleft/\triangleright$ , so dass „TUNER“ auf dem Frontblende-Display erscheint.**

**2 Drücken Sie  $\odot$ BAND, um den Empfangsbereich „FM“ zu wählen.**

**3 Betätigen und halten Sie  $\odot$ MEMORY für weitere 3 Sekunden gedrückt.**

Die Festsendernummer und die MEMORY- und die AUTO-Anzeigen blinken. Nach ca. 5 Sekunden beginnt der automatische Sendersuchlauf von der gegenwärtigen Frequenz in Aufwärtsrichtung.

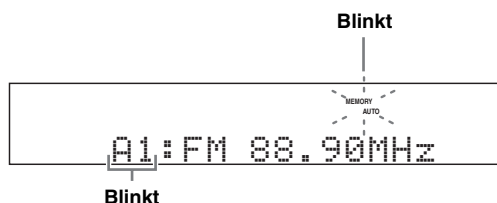

Wenn die automatische Abstimmung von Festsendern beendet ist, zeigt das Frontblende-Display die Frequenz des zuletzt gespeicherten Senders an.



Sie können die Festsendergruppe und eine Festsendernummer festlegen, unter denen der erste empfangene Sender gespeichert wird, indem Sie  $\odot$ A/B/C/D/E und dann  $\odot$ PRESET/TUNING/CH  $\triangleleft/\triangleright$  drücken.

### Hinweise

- Die unter einer Festsendernummer vorhandenen Senderdaten werden gelöscht, wenn Sie einen neuen Sender unter derselben Festsendernummer speichern.
- Nur UKW-Sender mit ausreichender Signalstärke werden durch den automatischen Festsendersuchlauf gespeichert. Falls der Sender, den Sie speichern möchten, eine geringe Signalstärke aufweist, stimmen Sie manuell auf den Sender ab, und speichern Sie diesen danach, wie unter „Manuelle Festsenderabstimmung“ auf dieser Seite beschrieben.
- Nur Radio-Daten-System-Sender werden durch den automatischen Festsendersuchlauf gespeichert (nur Modelle für Europa und Russland).

## Manuelle Festsenderabstimmung

Sie können auch bis zu 40 Sender (A1 bis E8: 8 Sender in jeder der 5 Festsendergruppen) manuell abspeichern.

**1 Stimmen Sie automatisch oder manuell auf einen Sender ab.**

Siehe Seite 43 für Hinweise zur Abstimmung.

**2 Drücken Sie  $\odot$ MEMORY.**

Die MEMORY-Anzeige blinkt auf dem Frontblende-Display etwa 30 Sekunden lang.

**3 Drücken Sie wiederholt  $\odot$ A/B/C/D/E und  $\odot$ PRESET/TUNING/CH  $\triangleleft/\triangleright$ , um eine Festsendergruppe (A1 bis E8) zu wählen, während die MEMORY-Anzeige blinkt.**

Stellen Sie sicher, dass der Kolon (: ) auf dem Frontblende-Display erscheint.

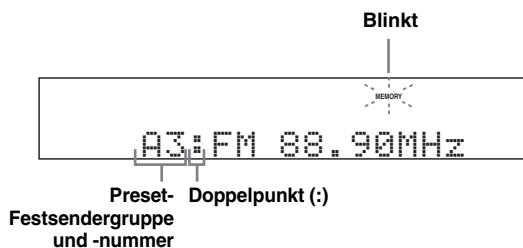

**4 Drücken Sie  $\odot$ MEMORY, während die MEMORY-Anzeige blinkt.**

Der Empfangsbereich und die Frequenz erscheinen mit der voreingestellten Festsendergruppe und der von Ihnen gewählten Nummer auf dem Frontblende-Display.

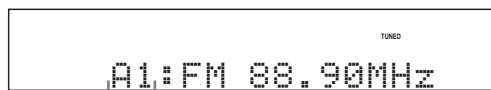

Der angezeigte Sender wurde als A1 gespeichert.

### Hinweise

- Die unter einer Festsendernummer vorhandenen Senderdaten werden gelöscht, wenn Sie einen neuen Sender unter derselben Festsendernummer speichern.
- Der Empfangsmodus (Stereo oder Mono) wird gemeinsam mit der Senderfrequenz gespeichert.

## Aufrufen eines Festsenders

Sie können jeden beliebigen Festsender aufrufen, indem Sie einfach die Festsendergruppe und -nummer wählen, unter welcher der Sender abgespeichert ist.



Wenn Sie diesen Vorgang mit der Fernbedienung ausführen, drücken Sie zuerst **TUNER**, um „TUNER“ als Eingangsquelle zu wählen.

- 1 Drücken Sie **A/B/C/D/E** (oder **A/B/C/D/E**  $\triangleleft/\triangleright$ ) wiederholt zum Wählen der gewünschten Festsendergruppe (A bis E).

Der Buchstabe der Festsendergruppe erscheint auf dem Frontblende-Display und ändert mit jedem Drücken der Taste.

- 2 Drücken Sie **PRESET/TUNING/CH**  $\triangleleft/\triangleright$  (oder **PRESET/CH**  $\triangle/\nabla$ ) wiederholt zum Wählen der gewünschten Festsendergruppe (1 bis 8).

Die Festsendergruppe und -nummer erscheinen gemeinsam mit dem Empfangsbereich und der Frequenz auf dem Frontblende-Display.

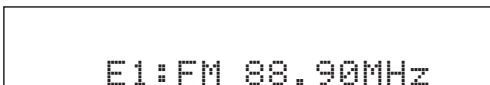

Sie können die gewünschte Festsendernummer (1 bis 8) direkt wählen, indem Sie die Zifferntasten an der Fernbedienung betätigen.

## Austauschen von Festsender

Sie können die Zuordnungen von zwei Festsendern miteinander austauschen. Das folgende Beispiel beschreibt den Vorgang, wie Sie den Festsender „E1“ mit dem Festsender „A5“ austauschen können.

- 1 Wählen Sie den Festsender „E1“, indem Sie **A/B/C/D/E** und **PRESET/TUNING/CH**  $\triangleleft/\triangleright$  verwenden. Siehe „Aufrufen eines Festsenders“ auf dieser Seite.
- 2 Betätigen und halten Sie **PRESET/TUNING** für weitere 3 Sekunden gedrückt. „E1“ und die MEMORY-Anzeige blinken auf dem Frontblende-Display.

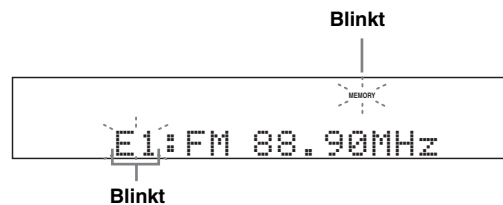

- 3 Wählen Sie den Festsender „A5“, indem Sie **A/B/C/D/E** und **PRESET/TUNING/CH**  $\triangleleft/\triangleright$  verwenden. „A5“ und die MEMORY-Anzeige blinken auf dem Frontblende-Display.

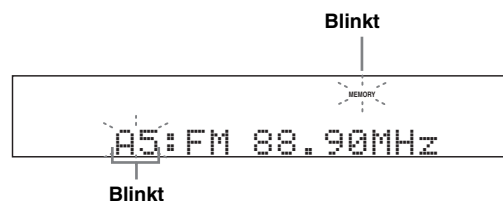

- 4 Drücken Sie erneut **PRESET/TUNING**. „EXCHANGE E1–A5“ erscheint auf dem Frontblende-Display, und die Zuweisungen der beiden Festsender werden ausgetauscht.

# Radio-Daten-System-Abstimmung (nur Modelle für Europa und Russland)

Radio-Daten-System ist ein Datenübertragungssystem, das in vielen Ländern für UKW-Sender verwendet wird. Dieses Gerät kann verschiedene Radio-Daten-System-Daten, wie zum Beispiel PS (Programmdienstname), PTY (Programmtyp), RT (Radiotext), CT (Uhrzeit) und EON (erweiterter Senderverbund), empfangen, wenn Sie auf einen Radio-Daten-System-Sender abgestimmt haben.

## Anzeigen der Radio-Daten-System-Information

Verwenden Sie dieses Merkmal zur Anzeige der 4 Typen von Radio-Daten-System-Information: PS (Programmdienst), PTY (Programmtyp), RT (Radiotext) und CT (Uhrzeit). Die entsprechenden Anzeigen leuchten auf dem Frontblende-Display auf.

### Hinweise

- Sie können einen der Radio-Daten-System-Anzeigemodi nur wählen, wenn die entsprechende Radio-Daten-System-Anzeige im Frontblende-Display aufleuchtet. Es kann eine Zeit lang dauern, bis dieses Gerät alle Radio-Daten-System-Daten vom Sender empfängt.
- Sie können nur die verfügbaren Radio-Daten-System-Anzeigemodi wählen, die vom Sender angeboten werden.
- Wenn die empfangenen Signale nicht stark genug sind, kann dieses Gerät nicht in der Lage sein, die Radio-Daten-System-Daten auszunutzen. Insbesondere der „RT“-Modus erfordert eine große Datenmenge und steht möglicherweise nicht zur Verfügung, auch wenn die anderen Radio-Daten-System-Anzeigemodi verfügbar sind.
- Bei schlechten Empfangsbedingungen drücken Sie **TUNING AUTO/MAN'L** an der Frontblende, so dass die AUTO-Anzeige aus dem Frontblende-Display verschwindet.
- Falls die Signalstärke während des Empfangs von Radio-Daten-System-Daten durch externe Interferenzen abgeschwächt wird, kann der Empfang unter Umständen plötzlich abgeschaltet werden, wobei „...WAIT“ am Frontblende-Display erscheint.
- Wenn der „RT“-Modus gewählt ist, kann dieses Gerät die Programminformation mit maximal 64 alphanumerischen Zeichen, einschließlich des Umlaut-Zeichens, anzeigen. Nicht verfügbare Zeichen werden mit „\_“ (Unterstrichzeichen) angezeigt.
- Wenn der Empfang abgebrochen wird, während der „CT“-Modus gewählt ist, erscheint „CT WAIT“ im Frontblende-Display.

## 1 Stellen Sie den gewünschten des Radio-Daten-System-Sender ein.

- Es wird empfohlen, den automatischen Festsendersuchlauf zu verwenden, um die Radio-Daten-System-Sender einzustellen (siehe Seite 44).
- Sie können auch den PTY SEEK-Modus verwenden, um den gewünschten des Radio-Daten-System-Sender von den Festsendern einzustellen.

## 2 Drücken Sie **FREQ/TEXT** der Fernbedienung wiederholt, um den gewünschten Radio-Daten-System-Displaymodus zu wählen.

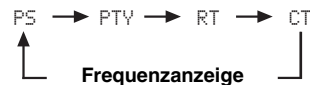

- Wählen Sie „PS“ zur Anzeige des Namens des aktuell empfangenen Radio-Daten-System-Programms.
- Wählen Sie „PTY“ zur Anzeige des Typs des aktuell empfangenen Radio-Daten-System-Programms.
- Wählen Sie „RT“ zur Anzeige der Information des aktuell empfangenen Radio-Daten-System-Programms.
- Wählen Sie „CT“ zur Anzeige der aktuellen Zeit.



## Wählen des Radio-Daten-System-Programms (PTY SEEK-Modus)

Verwenden Sie diese Funktion, um das gewünschte Programm nach Programmtyp aus allen als Festsender erfassten Radio-Daten-System-Sendern auszuwählen.



Verwenden Sie den automatischen Festsendersuchlauf, um die Radio-Daten-System-Sender einzustellen (siehe Seite 44).

**1 Drücken Sie ③ TUNER auf der Fernbedienung, um „TUNER“ als Eingangsquelle zu wählen.**

**2 Drücken Sie ⑩ PTY SEEK MODE an der Fernbedienung, um dieses Gerät auf den PTY SEEK-Modus zu schalten.**

Der Name des gewählten Programmtyps oder „NEWS“ blinkt auf dem Frontblende-Display.



Blinkt



Zum Löschen des PTY SEEK-Modus drücken Sie ⑩ PTY SEEK MODE an der Fernbedienung erneut.

**3 Drücken Sie ⑦ PRESET/CH  $\Delta$  /  $\nabla$  auf der Fernbedienung, um den gewünschten Programmtyp zu wählen.**

Der Name des gewählten Programmtyps erscheint auf dem Frontblende-Display.

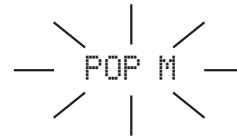

Leuchtet auf

Programmtyp	Beschreibungen
NEWS	Nachrichten
AFFAIRS	Aktuelle Neuigkeiten
INFO	Allgemeine Informationen
SPORT	Sport
EDUCATE	Erziehung
DRAMA	Drama
CULTURE	Kultur
SCIENCE	Wissenschaft
VARIED	Leichte Unterhaltung
POP M	Populäre Musik
ROCK M	Rockmusik
M.O.R. M	Unterhaltungsmusik
LIGHT M	Leichte klassische Musik
CLASSICS	Ernsthafte klassische Musik
OTHER M	Sonstige Musik

#### 4 Drücken Sie **ⓂPTY SEEK START** an der Fernbedienung, um alle verfügbaren Radio-Daten-System-Sender zu suchen.

Der Name des gewählten Programmtyps blinkt und die PTY HOLD-Anzeige leuchtet auf dem Frontblende-Display auf, während nach den Sendern gesucht wird.



**Blinkt**



**Leuchtet auf**



Zum Stoppen der Sendersuche drücken Sie

**ⓂPTY SEEK START** an der Fernbedienung erneut.

#### **Hinweise**

- Das Gerät stoppt die Sendersuche, wenn es einen Sender gefunden hat, der den gewählten Programmtyp ausstrahlt.
- Wenn der gefundene Sender nicht der gewünschte ist, drücken Sie **ⓂPTY SEEK START** erneut, um die Suche nach einem anderen Sender, der den gleichen Programmtyp ausstrahlt, fortzusetzen.

## Verwenden des EON-Datendienstes (Erweiterter Senderverbund)

Verwenden Sie dieses Merkmal, um den EON-Datendienst (erweiterter Senderverbund) des Radio-Daten-System-Sendernetzes zu empfangen. Wenn Sie einen der 4 Radio-Daten-System-Programmtypen (NEWS, AFFAIRS, INFO oder SPORT) wählen, sucht dieses Gerät automatisch nach allen verfügbaren Festsendern, die den EON-Datendienst des gewählten Programmtyps für einen bestimmten Zeitraum im Sendeprogramm haben. Wenn der programmgemäße EON-Datendienst startet, schaltet dieses Gerät automatisch auf den örtlichen Sender, der den EON-Datendienst ausstrahlt, und schaltet dann auf den nationalen Sender zurück, wenn der EON-Datendienst beendet ist.

#### **Hinweise**

- Sie können dieses Merkmal nur verwenden, wenn der EON-Datendienst verfügbar ist.
- Die EON-Anzeige leuchtet im Frontblende-Display nur auf, wenn der EON-Datendienst von einem Radio-Daten-System-Sender empfangen wird.

#### 1 Stellen Sie den gewünschten des Radio-Daten-System-Sender ein.

#### 2 Stellen Sie sicher, dass die EON-Anzeige auf dem Frontblende-Display leuchtet.

Wenn die EON-Anzeige nicht im Frontblende-Display leuchtet, stimmen Sie auf ein anderes Radio-Daten-System-Programm ab, so dass die EON-Anzeige aufleuchtet.



#### 3 Drücken Sie **ⓂEON** wiederholt an der Fernbedienung, um einen der 4 Radio-Daten-System-Programmtypen zu wählen (NEWS, AFFAIRS, INFO, oder SPORT).

Der Name des gewählten Programmtyps erscheint auf dem Frontblende-Display.

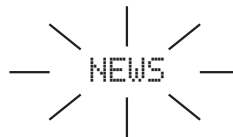

**Leuchtet auf**



Zum Annullieren des EON-Merkmales drücken Sie **ⓂEON** auf der Fernbedienung wiederholt, bis der Name des Programmtyps verschwindet, und „EON OFF“ auf dem Frontblende-Display erscheint.

# Verwenden eines USB-Speichergeräts oder eines tragbaren USB-Audio-Players

Verwenden Sie dieses Merkmal, um WAV- (nur PCM-Format), MP3- und WMA-Dateien zu genießen, die auf Ihrem USB-Speichergerät oder am USB-Port vorne an diesem Gerät angeschlossenen tragbaren USB-Player gespeichert sind.

## ■ Unterstützte USB-Geräte

Dieses Gerät unterstützt USB-Massenspeichergeräte (ausgenommen USB-Festplattenlaufwerke), die das Format FAT 16 oder FAT 32 verwenden.

### Hinweise

- Nur die erste Partition (32 GB oder weniger) wird in der Bildschirmanzeige gezeigt. Sie können nicht Dateien in anderen Partitionen wählen.
- Bis zu 8 Verzeichnis-Hierarchieebenen und 500 Musikdateien pro Verzeichnis werden erkannt.
- Manche Gerät arbeiten möglicherweise nicht richtig, auch wenn sie die Anforderungen erfüllen.
- Manche WAV-, MP3- und WMA-Dateien können nicht abspielbar oder bei der Wiedergabe durch Rauschen gestört sein.

## ■ Anschließen eines USB-Speichergeräts oder eines tragbaren USB-Audio-Players

Verbinden Sie die USB-Buchse eines USB-Speichergeräts oder tragbaren USB-Audio-Players mit dem USB-Port an der Frontblende dieses Geräts.

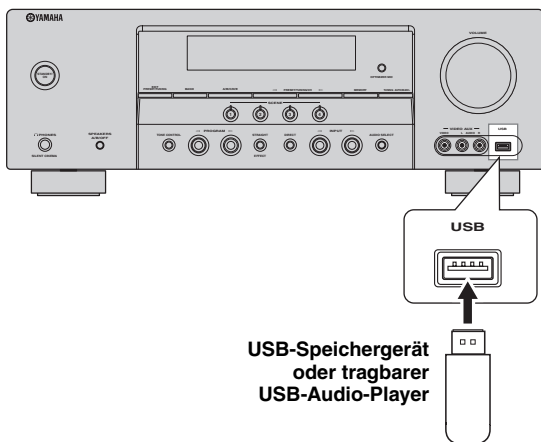

## Wiedergabe-Bedienung

Verfahren Sie wie im Folgenden beschrieben, um die in Ihrem USB-Gerät oder einem tragbaren USB-Audio-Player gespeicherte Musik zu genießen.

- 1 Drücken Sie **INPUT**  $\triangleleft / \triangleright$  wiederholt (oder drücken Sie **USB**), um USB zu wählen.

Der Cursor links von der Anzeige USB leuchtet im Frontblende-Display auf, und die vorher abgespielten Inhalte werden automatisch abgespielt.

Leuchtet auf

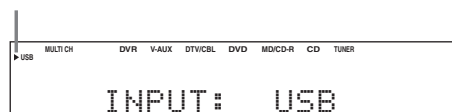

- 2 Drücken Sie **DISPLAY**, um die obere USB-Dateiliste anzuzeigen.

Die USB-Dateiliste erscheint auf der Bildschirmanzeige (OSD).

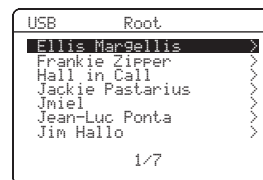

- „>“ in der rechten Ecke jeder Menüzeile zeigt an, dass ein Untermenü in der nächsten Menüebene vorhanden ist.
- Wenn dies Gerät im Top-Verzeichnis ist, erscheint „Root“ neben „USB“.

**3 Drücken Sie  $\odot$   $\Delta$  /  $\nabla$  /  $\triangleleft$  /  $\triangleright$  auf der Fernbedienung, um die gewünschte Datei zu wählen.**

- Drücken Sie die  $\odot$   $\Delta$  /  $\nabla$ -Taste zur Wahl der gewünschten Datei/des gewünschten Ordners.
- Drücken Sie  $\odot$  **ENTER** oder  $\odot$   $\triangleright$ , um zum gewünschten Ordner zu gehen.
- Drücken Sie  $\odot$   $\triangleleft$ , um zur vorherigen Ordner Ebene zurückzukehren.

**4 Drücken Sie  $\odot$  **ENTER** zur Wahl der gewählten Datei.**



- Sie können  $\odot$   $\triangleleft\triangleleft$  /  $\triangleright\triangleright$  verwenden, um vorwärts/rückwärts zu springen, und  $\odot$   $\triangleright$  /  $\square$ , um die Wiedergabe unabhängig vom Menü in der Bildschirmanzeige zu starten/stoppen.
- Sie können die Einstellungen für Wiedergabe und Zufallsmodus durch Verwendung der Parameter „USB PLAY STYLE“ in „OPTION MENU“ (siehe Seite 66) festlegen.
- Sie können den Anzeigemodus des Frontblende-Displays durch Verwendung von „FL SCROLL“ in „OPTION MENU“ einstellen (siehe Seite 64).

**Die Funktion der Wiedergabeinformation-Anzeige**

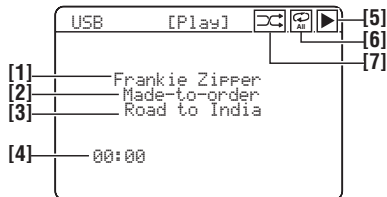

[1] Name des Interpreten

[2] Name des Albums

[3] Name des Songs

[4] Verstrichene Zeit

**Hinweis**

Wenn die verflossene Zeit „99:59“ überschreitet, erscheint „--:--“ anstelle der Zeitanzeige.

[5] **▶ (Wiedergabe)-Symbol**

[6] **☰ (Alle wiederholen)-,**

**☱ (Einmal wiederholen)-Symbole**

Wenn „REPEAT“ unter „USB PLAY STYLE“ in „OPTION MENU“ (siehe Seite 66) auf „OFF“ gestellt ist, erscheint kein Symbol oben rechts, während Dateien oder Ordner abgespielt werden.

[7] **☲ (Zufall)-Symbol**

Wenn „SHUFFLE“ unter „USB PLAY STYLE“ in „OPTION MENU“ (siehe Seite 66) auf „OFF“ gestellt ist, erscheint kein Symbol oben rechts, während Dateien oder Ordner abgespielt werden.

# Verwendung von iPod™

Wenn Ihr iPod in einem Yamaha iPod Universal-Dock (wie dem getrennt erhältlichen YDS-10), angeschlossen an der DOCK-Klemme dieses Geräts, angebracht ist (siehe Seite 19), können Sie Wiedergabe von Ihrem iPod mit der mitgelieferten Fernbedienung genießen. Sie können auch den Compressed Music Enhancer-Modus dieses Geräts verwenden, um die Soundqualität von Kompressionsartefakten (wie MP3-Format) zu verbessern, die in Ihrem iPod gespeichert sind (siehe Seite 19).

## Hinweise

- Nur iPod (Click and Wheel), iPod nano und iPod mini werden unterstützt.
- Manche Merkmale können je nach dem Modell oder der Software-Version Ihres iPod inkompatibel sein.



- Für eine komplette Liste der im Frontblende-Display und in der Bildschirmanzeige erscheinenden Statusmeldungen siehe Abschnitt „iPod“ in „Störungsbeseitigung“ auf Seite 78.
- Wenn Ihr iPod in einem Yamaha iPod Universal-Dock eingesetzt ist, beginnt dieses Gerät mit der Signalübertragung mit Ihrem iPod.
- Wenn die Verbindung zwischen Ihrem iPod und diesem Gerät hergestellt ist, erscheint „iPod connected“ im Frontblende-Display und die DOCK-Anzeige leuchtet im Frontblende-Display auf.
- Nur Analog-Audio- und Videosignale von Ihrem iPod werden an der DOCK-Klemme angelegt, und die Analog-Audiosignale können an den analogen AUDIO OUT (REC)-Buchsen zur Aufnahme ausgegeben werden.

## Steuerung iPod™

Sie können Ihren iPod steuern, wenn „V-AUX“ als die Eingangsquelle gewählt ist. Die Bedienvorgänge Ihres iPod können mit Hilfe der Bildschirmanzeige dieses Geräts ausgeführt werden (Menü-Durchsuchen-Modus) oder ohne (einfacher Remote-Modus).

### ■ Bedienungsvorgänge auf der Fernbedienung

Bevor Sie einen der folgenden Bedienungsvorgänge ausführen, drücken Sie **Ⓜ V-AUX/DOCK**.

Taste	Funktion
⑦ ENTER	Nachfolgendes Menü
△	Oberes Menü
▽	Unteres Menü
◀	Vorheriges Menü
▶	Nachfolgendes Menü
⑨ ◀◀	Suche rückwärts (Betätigen und gedrückt halten)
▶▶	Suche vorwärts (Betätigen und gedrückt halten)
◀◀	Sprung rückwärts
▶▶	Sprung vorwärts
⏸	Pause (Menü-Durchsuchen-Modus) Wiedergabe/Pause (Einfacher Fernbedienungsmodus)
▶	Wiedergabe (Menü-Durchsuchen-Modus) Wiedergabe/Pause (Einfacher Fernbedienungsmodus)
Ⓜ MENU	Vorheriges Menü
Ⓜ DISPLAY	Display

### ■ Steuerung von iPod im einfachen Remote-Modus

Sie können die grundlegenden Bedienungen Ihres iPod (Wiedergabe, Stopp, Überspringen, usw.) mit der mitgelieferten Fernbedienung ohne Hilfe der Bildschirmanzeige dieses Geräts ausführen.



- Sie können die Fotos oder Videoclips, die in Ihrem iPod gespeichert sind, betrachten (nur bestimmte Modelle).
- Bedienverfahren können auch mit den Reglern an Ihrem iPod ausgeführt werden.

## ■ Steuerung des iPod im Menü-Durchsuchen-Modus

Sie können die weiterführenden Bedienungen Ihres iPod mit der mitgelieferten Fernbedienung ausführen, wenn Sie dieses Gerät und einen Monitor über VIDEO verbinden. Sie können die Songs, die in Ihrem iPod gespeichert sind, in der Bildschirmanzeige durchsuchen. Desweiteren können Sie Einstellungen für Ihren iPod entsprechend Ihrem eigenen Geschmack ändern oder einstellen.



- Der Name des abgespielten Songs erscheint ebenfalls im Frontblende-Display entsprechend dem Parameter „FL SCROLL“ in „OPTION MENU“ (siehe Seite 64).
- Sie können wählen, wie lange das iPod-Menü und die Wiedergabeinformation in der Bildschirmanzeige erscheint, indem Sie „OSD-SOURCE“ in „OPTION MENU“ einstellen (siehe Seite 64).

### Hinweise

- Bedienverfahren können nicht mit den Reglern an Ihrem iPod ausgeführt werden.
- Das Yamaha-Logo erscheint im Displayfenster Ihres iPod.
- Es gibt Zeichen, die im Frontblende-Display oder in der Bildschirmanzeige dieses Geräts nicht angezeigt werden können. Solche nicht verfügbaren Zeichen werden durch „\_“ (Unterstrichungszeichen) ersetzt.
- Die „Settings“-Parameter können nur in dieser Bildschirmanzeige geändert oder eingestellt werden. Drücken Sie **ENTER** wiederholt, um zwischen den „Settings“-Parameter-Einstellungen umzuschalten.
- Sie können nicht die Fotos oder Videoclips, die in Ihrem iPod gespeichert sind, in der Bildschirmanzeige durchsuchen. Verwenden Sie den einfachen Fernbedienungsmodus, um Fotos oder Videoclips, die in Ihrem iPod gespeichert sind, zu betrachten.

## 1 Drücken Sie **V-AUX/DOCK** und dann **DISPLAY**.

Die folgende Anzeige erscheinen auf der Bildschirmanzeige (OSD).



## 2 Drücken Sie **UP/DOWN/LEFT/RIGHT**, um durch das iPod-Menü zu navigieren, und betätigen Sie danach **ENTER**, um die Wiedergabe des ausgewählten Songs zu starten.

Wahlmöglichkeiten: Playlists (Playlisten),  
Artists (Interpreten), Albums (Alben),  
Songs (Songs), Genres (Genres),  
Composers (Komponisten),  
Settings (Einstellungen)

- Playlists > Songs
- Artists > Albums > Songs
- Albums > Songs
- Songs
- Genres > Artists > Albums > Songs
- Composers > Albums > Songs
- Settings > Shuffle, Repeat

## Zufall Shuffle

Verwenden Sie dieses Merkmal, um das Gerät Songs oder Alben in zufälliger Reihenfolge abspielen zu lassen.

Wahlmöglichkeiten: Off, Songs, Albums

- Wählen Sie „Off“, um dieses Merkmal zu deaktivieren.
- Wählen Sie „Songs“, um das Gerät Songs in zufälliger Reihenfolge abspielen zu lassen.
- Wählen Sie „Albums“, um das Gerät Alben in zufälliger Reihenfolge abspielen zu lassen.



Wenn „Shuffle“ auf eine andere Einstellung als „Off“ gestellt ist, erscheint „☞“ oben rechts, während Songs oder Alben zufällig gemischt werden.

## Wiederholen Repeat

Verwenden Sie dieses Merkmal, um das Gerät einen Song oder eine Folge von Songs wiederholen zu lassen.

Wahlmöglichkeiten: Off, One, All

- Wählen Sie „Off“, um dieses Merkmal zu deaktivieren.
- Wählen Sie „One“, um dieses Gerät einen Song wiederholen zu lassen.
- Wählen Sie „All“, um dieses Gerät eine Folge von Songs wiederholen zu lassen.



Wenn „Repeat“ auf eine andere Einstellung als „Off“ gestellt ist, erscheint „☞“ oder „☞“ oben rechts, während ein Song oder eine Folge von Songs wiederholt werden.

## ■ Die Funktion der Wiedergabeinformation-Anzeige

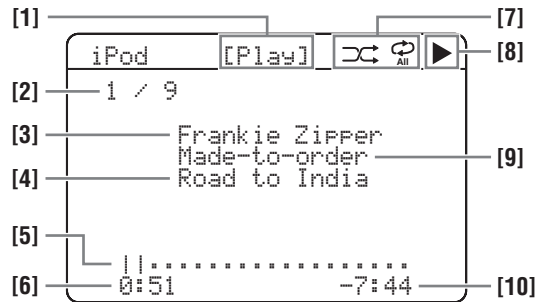

[1] **Wiedergabestatus**

[2] **Tracknummer/Gesamtzahl der Tracks**

[3] **Interpret**

[4] **Songtitel**

[5] **Fortschrittsbalken**

[6] **Verstrichene Zeit**

[7] **Zufall- und Wiederholung-Symbole**

[8] **▶ (Wiedergabe), || (Pause),  
⏭ (Suche vorwärts) und  
⏮ (Suche rückwärts)**

[9] **Name des Albums**

[10] **Restzeit**

# Verwendung von Bluetooth™-Komponenten

Sie können einen Yamaha Bluetooth-Adapter (wie den getrennt erhältlichen YBA-10) an die DOCK-Klemme dieses Geräts anschließen, um auf Ihrer Bluetooth-Komponente gespeicherte Musik wiederzugeben (z. B. ein tragbarer Musik-Player), ohne die beiden Geräte zu verkabeln. Sie müssen zuvor ein „Pairing“ des angeschlossenen Bluetooth-Adapters und der Bluetooth-Komponente durchführen.

## Pairing des Bluetooth™-Adapters und der Bluetooth™-Komponente

Das Pairing muss ausgeführt werden, wenn Sie eine Bluetooth-Komponente mit dem Bluetooth-Adapter erstmals an dieses Gerät anschließen oder die Pairing-Daten gelöscht wurden. Als „Pairing“ wird die Registrierung einer Bluetooth-Komponente für Bluetooth-Verbindungen bezeichnet.



- Der Pairing-Vorgang ist nur bei der erstmaligen Verwendung der Bluetooth-Komponente mit dem Bluetooth-Adapter erforderlich.
- Das Pairing erfordert Vorgänge auf diesem Gerät und der anderen Komponente, mit der die Bluetooth-Verbindung hergestellt werden soll. Lesen Sie bei Bedarf in der Bedienungsanleitung der anderen Komponente nach.

Es stehen zwei Pairing-Verfahren zur Auswahl: Pairing durch Verwendung von „START PAIRING“ im „SET MENU“ und schnelles Pairing.

### ■ Pairing mit dem „SET MENU“

Verwenden Sie diese Funktion für das Pairing mit dem Videomonitor. Wählen Sie „START PAIRING“ im „INPUT MENU“. Siehe Seite 62 für Einzelheiten.

### ■ Quick pairing

Um die Sicherheit zu gewährleisten, ist die Dauer des Pairing-Vorgangs auf 8 Minuten beschränkt. Es wird empfohlen, vor Beginn die Anleitungen sorgfältig zu lesen.

- 1 Drücken Sie wiederholt **Ⓢ**INPUT ◀ / ▶ (oder drücken Sie **Ⓢ**V-AUX/DOCK), um „V-AUX“ als Eingangsquelle zu wählen.**
- 2 Schalten Sie die Bluetooth-Komponente ein, mit der Sie das Pairing durchführen möchten.**
- 3 Betätigen und halten Sie **Ⓢ**BAND (oder **Ⓢ**BAND) für etwa 3 Sekunden gedrückt.**  
Wenn der Bluetooth-Adapter mit dem Pairing beginnt, erscheint kurz „Searching...“. Während sich der Bluetooth-Adapter im Pairing-Modus befindet, blinkt die DOCK-Anzeige auf dem Frontblende-Display.



Um das Pairing abzubrechen, drücken Sie **Ⓢ**BAND (oder **Ⓢ**BAND) erneut.

### Hinweis

Wenn der Bluetooth-Adapter nicht an die DOCK-Klemme dieses Geräts angeschlossen ist, erscheint „No BT adapter“ auf dem Frontblende-Display.

## 4 Überprüfen Sie, dass die Bluetooth-Komponente den Bluetooth-Adapter erkennt.

Wenn die Bluetooth-Komponente den Bluetooth-Adapter erkennt, erscheint „YBA-10 YAMAHA“ (Beispiel) in der Bluetooth-Geräteliste.

## 5 Wählen Sie den Bluetooth-Adapter in der Bluetooth-Geräteliste und geben Sie das Kennwort „0000“ auf der Bluetooth-Komponente ein.

Wenn der Pairing-Vorgang erfolgreich war, erscheint „Completed“ auf dem Frontblende-Display.

### Hinweis

Der Yamaha Bluetooth-Adapter kann mit bis zu acht Bluetooth-Komponenten gepaart werden. Wenn ein erfolgreiches Pairing für eine neunte Komponente durchgeführt wird und die Pairing-Daten registriert werden, werden die Pairing-Daten für die zuletzt verwendete Komponente gelöscht.

## Wiedergabe der Bluetooth™-Komponente

### 1 Drücken Sie wiederholt **Ⓢ**INPUT ◀ / ▶ (oder drücken Sie **Ⓢ**V-AUX/DOCK), um „V-AUX“ als Eingangsquelle zu wählen.

### 2 Beginnen Sie mit der Wiedergabe Ihrer Bluetooth-Komponente.

Während der Bluetooth-Adapter die Bluetooth-Komponente erkennt, erscheinen die „BT connected“- und die DOCK-Anzeige auf dem Frontblende-Display.



- Wenn Sie **Ⓢ**ENTER drücken, sucht der angeschlossene Bluetooth-Adapter nach der zuletzt verbundenen Bluetooth-Komponente und stellt eine Verbindung damit her. Wenn der Bluetooth-Adapter die Bluetooth-Komponente nicht finden kann, erscheint „Not found“ auf dem Frontblende-Display.
- Um die Bluetooth-Komponente vom Bluetooth-Adapter zu trennen, drücken Sie **Ⓢ**RETURN.

# Aufnahme

Die Einstellungen und anderen Operationen für die Aufnahme werden von den Aufnahmekomponenten aus ausgeführt. Beziehen Sie sich auf die Bedienungsanleitung dieser Komponenten.

## Hinweise





- Wenn dieses Gerät auf den Bereitschaftsmodus geschaltet ist, können Sie nicht zwischen anderen an dieses Gerät angeschlossenen Komponenten aufnehmen.
- Die Einstellungen von TONE CONTROL (siehe Seite 41) und VOLUME, den Lautsprecherpegeln (siehe Seite 41) und der Soundfeldprogramme (siehe Seite 38) haben keinen Einfluss auf das aufgenommene Material.
- Die an die MULTI CH INPUT-Buchsen dieses Gerätes angeschlossene Quelle kann nicht aufgenommen werden.
- Die an den DIGITAL INPUT-Buchsen eingespeisten Digitalsignale werden nicht an den analogen AUDIO OUT (REC)-Buchsen für die Aufnahme ausgegeben. Falls daher Ihre Quellenkomponente so angeschlossen ist, dass nur Digitalsignale geliefert werden, können Sie die Quelle nicht aufnehmen.
- Eine gegebene Eingangsquelle wird nicht auf dem gleichen OUT (REC)-Kanal ausgegeben.
- Die analogen Audiosignale, die an der DOCK-Klemmen eingespeist werden, können an den analogen AUDIO OUT (REC)-Buchsen zur Aufnahme ausgegeben werden.
- Wenn Sie eine Aufnahmekomponente an dieses Gerät angeschlossen haben, lassen Sie die Komponente während der Verwendung dieses Geräts eingeschaltet. Wenn die Komponente ausgeschaltet ist, verzerrt dieses Gerät den Sound von anderen Komponenten.
- Beachten Sie die Urheberrechtsgesetze in Ihrem Land, wenn Sie von CDs, Rundfunkprogrammen, usw. Aufnahmen anfertigen möchten. Die Aufnahme von durch das Urheberrecht geschütztem Material kann einen Verstoß gegen die Urheberrechtsgesetze darstellen.



Führen Sie eine Testaufnahme aus, bevor Sie mit der eigentlichen Aufnahme beginnen.

Falls Sie eine Videoquelle wiedergeben, die verschlüsselte oder codierte Signale als Kopierschutz verwendet, kann aufgrund dieser Signale das Bild selbst gestört werden.

**1 Schalten Sie alle angeschlossenen Komponenten ein.**

**2 Drücken Sie wiederholt  INPUT  / **  
(oder drücken Sie eine der Eingangswahltasten ()), um die zur Aufnahme gewünschte Quellkomponente zu wählen.

**3 Beginnen Sie mit der Wiedergabe auf der gewählten Quellenkomponente oder wählen Sie einen Rundfunksender.**

**4 Beginnen Sie auf der Aufnahmekomponente mit der Aufnahme.**



# SET MENU

Sie können die folgenden Parameter in „SET MENU“ verwenden, um verschiedene Systemeinstellungen auszuführen und den Betrieb des Gerätes auf Ihre Anforderungen anzupassen. Ändern Sie die anfänglichen Einstellungen (angegeben in Fettschrift unter jedem Parameter), um die Anforderungen an Ihr Hörumfeld zu berücksichtigen.

## ■ Automatisches Setup **AUTO SETUP**

Dieses Merkmal wird verwendet, um die Lautsprecher- und Systemparameter (siehe Seite 24) automatisch einzustellen.

## ■ Manuelles Setup **MANUAL SETUP**

Dieses Merkmal wird verwendet, um die Lautsprecher- und Systemparameter manuell einzustellen.

### Soundmenü **1 SOUND MENU**

Parameter	Merkmale	Seite
<b>A) SPEAKER SET</b>	Wählt die Größe jedes Lautsprechers, die Lautsprecher für den Signalausgang der niedrigen Frequenzen, die Übernahmefrequenz und die Lage der Frontlautsprecher, die an die FRONT B-Klemmen angeschlossen sind.	57
<b>B) SP LEVEL</b>	Stellt den Ausgangspegel jedes Lautsprechers ein.	59
<b>C) SP DISTANCE</b>	Stellt die Verzögerungszeit jedes Lautsprechers ein.	59
<b>D) CENTER GEO</b>	Stellt den Klangqualität des Center-Lautsprechers ein.	60
<b>E) LFE LEVEL</b>	Stellt den Ausgangspegel des LFE-Kanals für die Dolby Digital- oder DTS-Signale ein.	60
<b>F) DYNAMIC RANGE</b>	Stellt den Dynamikbereich für die Dolby Digital- oder DTS-Signale ein.	60
<b>G) AUDIO SET</b>	Stellt den Stummschaltpegel, die Audioverzögerung, den Maximallautstärkepegel und den Anfangslautstärkepegel ein.	60
<b>H) HDMI SET</b>	Wählt, ob die HDMI-Audiosignale auf dieser Einheit oder einer anderen HDMI-Komponente wiedergegeben werden sollen, die an die HDMI OUT-Buchse angeschlossen ist.	61

### Eingabemenü **2 INPUT MENU**

Parameter	Merkmale	Seite
<b>A) INPUT ASSIGNMENT</b>	Weist die Eingangsbuchsen gemäß der zu verwendenden Komponente zu.	62
<b>B) INPUT RENAME</b>	Ändert den Namen der Eingangsquelle.	62
<b>C) VOLUME TRIM</b>	Stellt den Ausgangspegel jeder Eingangsquelle ein.	63
<b>D) DECODER MODE</b>	Wählt den Decoder-Modus für die Quellen, die an die DIGITAL INPUT-Buchsen auf der Rückseite dieses Geräts angeschlossen sind.	63
<b>E) MULTI CH SET</b>	Wählt die Videoquelle, die im Hintergrund der an den MULTI CH INPUT-Buchsen eingespeisten Quellen wiedergegeben wird.	63

## Optionsmenü 3 OPTION MENU

Parameter	Merkmale	Seite
A)DISPLAY SET	Stellt die Helligkeit am Frontblende-Display und die Art der Anzeige der iPod-Information ein.	64
B)MEMORY GUARD	Verriegelt die Soundfeldprogramm-Parameter und andere „SET MENU“-Einstellungen.	64
C)AUDIO SELECT	Bestimmt die Vorgabe-Audio-Eingangsbuchsen Wahl-Einstellung für die Eingangsquellen, die an die DIGITAL INPUT-Buchsen angeschlossen sind, wenn Sie dieses Gerät ausschalten.	65
D)PARAM. INI	Initialisiert den Parameter einer Gruppe von Soundfeldprogrammen.	65
E)BLUETOOTH SET	Paart den angeschlossenen Yamaha Bluetooth-Adapter (wie den getrennt erhältlichen YBA-10) mit einer Bluetooth-Komponente (siehe Seite 53).	65
F)USB PLAY STYLE	Führt die Wiedergabestil-Einstellung einer USB-Quelle aus.	66

### ■ Signalinformation SIGNAL INFO

Dieses Merkmal wird verwendet, um die Tonsignalinformationen zu überprüfen (siehe Seite 36).

## Verwendung SET MENU

Verwenden Sie die Fernbedienung, um Zugriff für die Einstellung jedes Parameters zu erhalten.



Sie können die „SET MENU“-Parameter ändern, während das Gerät Klang wiedergibt.

### 1 Drücken Sie **4** AMP, und betätigen Sie danach **2** MENU, um auf „SET MENU“ zu schalten.

Die oberste „SET MENU“-Anzeige erscheint in der Bildschirmanzeige.

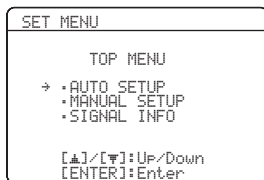

### 2 Drücken Sie **7** Δ / ▽, um „MANUAL SETUP“ zu wählen.

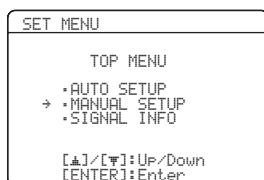

### 3 Drücken Sie **7** ENTER, um auf „MANUAL SETUP“ zu schalten.

Die „MANUAL SETUP“-Anzeige erscheint auf der Bildschirmanzeige.

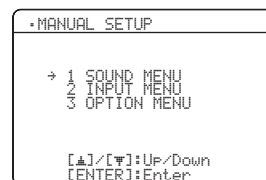

### 4 Drücken Sie **7** Δ / ▽ / ◀ / ▶ und **7** ENTER, um den Parameter zu wählen und zu ändern.

- Drücken Sie **7** Δ / ▽, um das gewünschte Menü oder den Parameter zu wählen.
- Drücken Sie **7** ◀ / ▶, um den Parameterwert zu ändern.
- Drücken Sie **7** ENTER, um das gewünschte Menü aufzurufen oder den Parameter zu bestätigen.
- Drücken Sie **8** RETURN, um zur vorherigen Menüebene zurückzukehren.

### 5 Drücken Sie **2** MENU, um „SET MENU“ zu verlassen.

## 1 SOUND MENU

Verwenden Sie dieses Menü, um Lautsprechereinstellungen manuell einzustellen oder Verzögerungen bei der Videosignalverarbeitung zu kompensieren, wenn Sie LCD-Monitore oder -Projektoren verwenden.

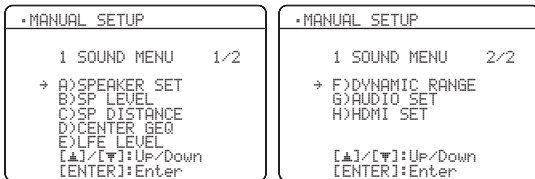

### ■ Lautsprechereinstellungen A) SPEAKER SET

Dieses Merkmal wird verwendet, um Lautsprechereinstellungen manuell auszuführen.

#### FRONT B Lautsprechereinstellung FRONT B

Verwenden Sie dieses Merkmal, um die Lage der Frontlautsprecher zu wählen, die an die FRONT B-Klemmen angeschlossen sind.

Wahlmöglichkeiten: **FRONT**, ZONE B



- Wählen Sie „FRONT“, um SPEAKERS A und B ein-/auszuschalten, wenn sich die an die FRONT B-Klemmen angeschlossenen Lautsprecher in der Hauptzone befinden.
- Wählen Sie „ZONE B“, wenn die an die FRONT B-Klemmen angeschlossenen Lautsprecher in einer anderen Zone aufgestellt sind. Falls SPEAKERS A ausgeschaltet und SPEAKERS B eingeschaltet ist, werden alle Lautsprecher einschließlich Subwoofer in der Hauptzone stummgeschaltet, und das Gerät gibt den Ton nur an den FRONT B-Klemmen aus.

#### Hinweise

- Falls Sie Kopfhörer an die PHONES-Buchse des Gerätes anschließen, wird der Ton sowohl vom Kopfhörer als auch den FRONT B-Klemmen ausgegeben, wenn „FRONT B“ auf „ZONE B“ eingestellt ist.
- Falls ein DSP-Programm gewählt ist, wenn „FRONT B“ auf „ZONE B“ gestellt ist, dann schaltet dieses Gerät automatisch auf den Virtual CINEMA DSP-Modus (siehe Seite 39).

Die Tieftönersektion eines Lautsprechers ist 16 cm oder mehr: groß

Die Tieftönersektion eines Lautsprechers ist 16 cm oder weniger: klein

#### Frontlautsprecher FRONT SP

Wahlmöglichkeiten: SMALL, **LARGE**

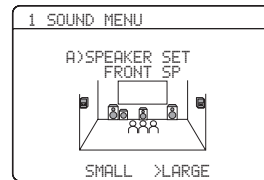

#### Wenn die Frontlautsprecher groß sind

Wählen Sie „LARGE“ (groß).

#### Wenn die Frontlautsprecher klein sind

Wählen Sie „SMALL“ (klein).

#### Hinweis

Wenn „LFE/BASS OUT“ auf „FRONT“ eingestellt ist (siehe Seite 58), können Sie in „FRONT SP“ nur „LARGE“ wählen. Wenn der Wert „FRONT SP“ nicht auf eine andere Einstellung als „LARGE“ gestellt ist, ändert dieses Gerät den Wert automatisch auf „LARGE“.

#### Center-Lautsprecher CENTER SP

Wahlmöglichkeiten: NONE, **SML**, LRG



#### Wenn der Center-Lautsprecher groß ist

Wählen Sie „LRG“ (groß).

#### Wenn der Center-Lautsprecher klein ist

Wählen Sie „SML“ (klein).

#### Wenn Sie den Center-Lautsprecher nicht verwenden

Wählen Sie „NONE“ (kein). Die Centerkanal-Signale werden an die linken und rechten Lautsprecher geleitet.

**Linke/rechte Surround-Lautsprecher** SUR. L/R SP

Wahlmöglichkeiten: NONE, **SML**, LRG

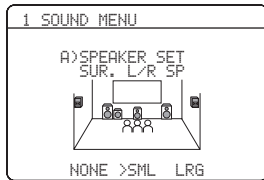

**Wenn die Surround-Lautsprecher groß sind**

Wählen Sie „LRG“ (groß).

**Wenn die Surround-Lautsprecher klein sind**

Wählen Sie „SML“ (klein).

**Wenn Sie die Surround-Lautsprecher nicht verwenden**

Wählen Sie „NONE“ (kein). Dieses Gerät ist in den Virtual CINEMA DSP-Modus geschaltet (siehe Seite 39).

**LFE-Bassausgang** LFE/BASS OUT

Verwenden Sie dieses Merkmal zum Wählen der Lautsprecher, die LFE (Niederfrequenzeffekt) und die Niederfrequenzsignale ausgeben.

Wahlmöglichkeiten: SWFR, FRNT, **BOTH**

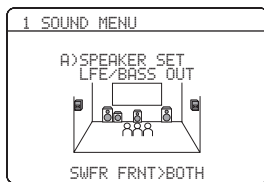

**Wenn ein Subwoofer an dieses Gerät angeschlossen ist und Sie natürlichen Tieftensound erhalten möchten**

Wählen Sie „SWFR“ (Subwoofer). Die LFE-Signale ebenso wie die Niederfrequenzsignale anderer auf „SML“ (oder „SMALL“) gestellter Lautsprecher werden zum Subwoofer geleitet.

**Wenn ein Subwoofer an dieses Gerät angeschlossen ist und Sie reichen Tieftensound erhalten möchten**

Wählen Sie „BOTH“ (beide). Die Niederfrequenz-Signale jeder Quelle werden vom Subwoofer ausgegeben. Die LFE-Signale ebenso wie die Niederfrequenzsignale anderer auf „SML“ (oder „SMALL“) gestellter Lautsprecher werden zum Subwoofer geleitet. Die Signale mit niedriger Frequenz der vorderen linken und rechten Kanäle werden an die vorderen linken und rechten Lautsprecher und den Subwoofer geleitet, ungeachtet der Einstellung von „FRONT SP“ (siehe Seite 57).

**Wenn Sie einen Subwoofer nicht verwenden**

Wählen Sie „FRNT“ (vorne). Die LFE-Signale, die Niederfrequenzsignale der vorderen linken und rechten Kanäle, und die Niederfrequenzsignale anderer Lautsprecher, die auf „SML“ (oder „SMALL“) gestellt sind alle zu den vorderen linken und rechten Lautsprechern geleitet, ungeachtet der Einstellung von „FRONT SP“ (siehe Seite 57).

**Crossover** CROSS OVER

Verwenden Sie dieses Merkmal, um eine Übergangsfrequenz aller Lautsprecher zu wählen, die auf „SML“ (oder „SMALL“) in „SPEAKER SET“ (siehe Seite 57) gestellt sind. Alle Frequenzen unter der gewählten Frequenz werden an die Subwoofer oder an die Frontlautsprecher angelegt, je nach der Einstellung von „LFE/BASS OUT“ in „SPEAKER SET“ (siehe Seite 57).  
Wahlmöglichkeiten: 40Hz, 60Hz, **80Hz**, 90Hz, 100Hz, 110Hz, 120Hz, 160Hz, 200Hz



**Subwoofer-Phase** SUBWOOFER PHASE

Verwenden Sie dieses Merkmal, um die Phase Ihres Subwoofers umzuschalten, falls die Bassklänge fehlen oder undeutlich sind.

Wahlmöglichkeiten: **NORMAL**, REVERSE



- Wählen Sie „NORMAL“, wenn Sie die Phase für Ihres Subwoofers nicht umkehren möchten.
- Wählen Sie „REVERSE“, um die Phase Ihres Subwoofers umzukehren.

## ■ Lautsprecherpegel B>SP LEVEL

Dieses Merkmal wird verwendet, um den Ausgangspegel jedes Lautsprechers einzustellen.

Regelbereich: -10 bis +10 dB

Regelungsschritt: 1 dB

Anfängliche Einstellung: 0 dB

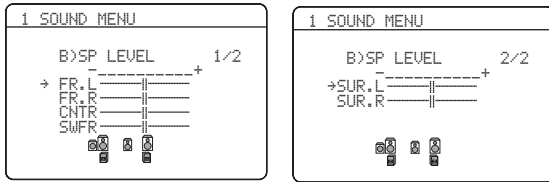

SP LEVEL	Eingestellter Lautsprecher
FR.L	Frontlautsprecher links
FR.R	Frontlautsprecher rechts
CNTR	Center-Lautsprecher
SWFR	Subwoofer (Tieftöner)
SUR.L	Surround-Lautsprecher links
SUR.R	Surround-Lautsprecher rechts

### Hinweis

Die verfügbaren Lautsprecherkanäle unterscheiden sich je nach den Einstellungen der Lautsprecher.

## ■ Lautsprecherabstand C>SP DISTANCE

Verwenden Sie dieses Merkmal für die manuelle Einstellung des Abstandes jedes Lautsprechers und die an den entsprechenden Kanal angelegte Verzögerung. Idealerweise sollte jeder Lautsprecher den gleichen Abstand von der hauptsächlichen Hörposition aufweisen. In den meisten Situationen ist dies jedoch nicht möglich. Daher muss eine bestimmte Verzögerung an den Sound von jedem Lautsprecher angelegt werden, so dass alle Sounds zur gleichen Zeit an der Hörposition ankommen.

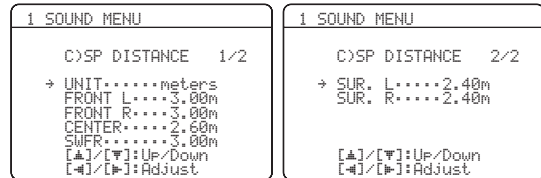

### Gerät UNIT

Wahlmöglichkeiten: meters (m), feet (ft)

Anfängliche Einstellung:

[Modelle für USA und Kanada]: feet (ft)

[Andere Modelle]: meters (m)

- Wählen Sie „meters“, um den Lautsprecherabstand in Metern einzustellen.
- Wählen Sie „feet“, um den Lautsprecherabstand in feet einzustellen.

### Lautsprecherabstände

Regelbereich: 0,30 bis 24,00 m (1.0 bis 80.0 ft)

Regelungsschritt: 0,10 m (0.5 ft)

Anfängliche Einstellung:

FRONT L/FRONT R/SWFR: 3,00 m (10,0 ft)

CENTER: 2,60 m (8.5 ft)

SUR. L/SUR. R: 2,40 m (8.0 ft)

SP DISTANCE	Eingestellter Lautsprecher
FRONT L	Frontlautsprecher links
FRONT R	Frontlautsprecher rechts
CENTER	Center-Lautsprecher
SWFR	Subwoofer (Tieftöner)
SUR. L	Surround-Lautsprecher links
SUR. R	Surround-Lautsprecher rechts

### Hinweis

Die verfügbaren Lautsprecherkanäle unterscheiden sich je nach den Einstellungen der Lautsprecher.

## ■ Center-Lautsprecher-Equalizer

### D>CENTER GEQ

Verwenden Sie dieses Merkmal, um den integrierten 5-Band-Grafikequalizer (100 Hz, 300 Hz, 1 kHz, 3 kHz und 10 kHz) für den Center-Kanal so einzustellen, dass die Klangqualität des Center-Lautsprechers mit der Frontlautsprecher übereinstimmt. Sie können Anpassungen vornehmen, während sie die aktuelle gewählte Quellkomponente oder einen Testton hören.

Regelbereich: -6,0 bis +6,0 dB

Regelungsschritt: 0,5 dB

Anfängliche Einstellung: 0 dB

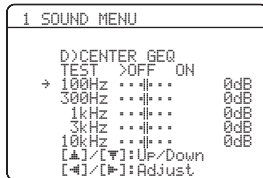

### Testton TEST

Verwenden Sie dieses Merkmal, um Einstellungen für „CENTER GEQ“ vorzunehmen, während Sie einen Testton hören.

Wahlmöglichkeiten: **OFF**, **ON**

- Wählen Sie „OFF“, um die Testtöne zu stoppen und den Sound der aktuell gewählten Quellenkomponente auszugeben.
- Wählen Sie „ON“, um die Testtöne über die Center- und linken Frontlautsprecher auszugeben.

## ■ Effektpegel der niedrigen Frequenzen

### E>LFE LEVEL

Verwenden Sie dieses Merkmal, um den Ausgangspegel des LFE-Kanals (Effekt der niedrigen Frequenzen) gemäß der Kapazität Ihres Subwoofers oder Ihrer Kopfhörer einzustellen. Der LFE-Kanal trägt die Spezialeffekte der niedrigen Frequenzen, die nur zu bestimmten Szenen hinzugefügt werden. Diese Einstellung ist wirksam, wenn das Eingangssignal den LFE-Kanal enthält.

Regelbereich: -20 bis **0** dB

Regelungsschritt: 1 dB



### Lautsprecher SPEAKER

Stellt den Lautsprecher-LFE-Pegel ein.

### Kopfhörer HEADPHONE

Stellt den Kopfhörer-LFE-Pegel ein.

### Hinweis

Abhängig von der Einstellung des „LFE/BASS OUT“-Pegels (siehe Seite 58), werden möglicherweise manche Signale an der SUBWOOFER OUTPUT-Buchse nicht ausgegeben.

## ■ Dynamikbereich F>DYNAMIC RANGE

Verwenden Sie dieses Merkmal zur Wahl des Kompressionsbetrags des Dynamikbereichs, der an Ihre Lautsprecher oder Kopfhörer angelegt werden soll. Diese Einstellung ist nur wirksam, wenn dieses Gerät Dolby Digital- und DTS-Signale decodiert.

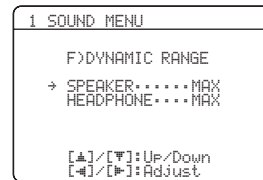

### Lautsprecher SPEAKER

Stellt die Lautsprecher-Kompression ein.

### Kopfhörer HEADPHONE

Stellt die Kopfhörer-Kompression ein.

Wahlmöglichkeiten: **MIN**, **STD**, **MAX**

- Wählen Sie „MIN“ (Minimal) für das normale Hören mit niedrigen Lautstärkepegeln.
- Wählen Sie „STD“ (Standard) für die allgemeine Verwendung.
- Wählen Sie „MAX“ (Maximal), um den größten Dynamikbereich zu erhalten.

## ■ Audio-Einstellungen G>AUDIO SET

Verwenden Sie dieses Merkmal, um die gesamten Audioeinstellungen dieses Geräts anzupassen.

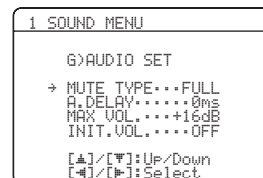

### Art der Stummschaltung MUTE TYPE

Verwenden Sie dieses Merkmal, um einzustellen, wie stark die Stummschaltung die Ausgangslautstärke reduzieren soll (siehe Seite 35).

Wahlmöglichkeiten: **FULL**, -20dB

- Wählen Sie „FULL“, um die Tonausgabe vollständig stummzuschalten.
- Wählen Sie „-20dB“, um die aktuelle Lautstärke um 20 dB zu reduzieren.

### Audio-Verzögerung A.DELAY

Verwenden Sie dieses Merkmal, um den Soundausgang zu verzögern, damit dieser mit dem Videobild synchronisiert werden kann. Dies ist vielleicht erforderlich, wenn Sie bestimmte LCD-Monitore oder Projektoren verwenden.

Regelbereich: **0** bis 160 ms

Regelungsschritt: 1 ms

**Maximal-Lautstärke** MAX VOL.

Verwenden Sie dieses Merkmal, um den maximalen Lautstärkepegel einzustellen. Dieses Merkmal ist nützlich, um versehentliche unerwartet laute Soundausgabe zu vermeiden. Der ursprüngliche Lautstärkebereich ist z.B. -80 dB bis +16 dB. Wenn dagegen „MAX VOL.“ auf -5 dB gestellt ist, wird der Lautstärkebereich -80 dB bis -5 dB.

Regelbereich: -30 dB bis +10 dB, **+16 dB**

Regelungsschritt: 5 dB

**Hinweis**

Die „MAX VOL.“-Einstellung hat Vorrang vor der „Initial Volume“-Einstellung. Wenn z.B. „INIT.VOL.“ auf -20 dB gestellt ist und „MAX VOL.“ auf -30 dB gestellt wird, wird der Lautstärkepegel automatisch auf -30 dB eingestellt, wenn dieses Gerät erneut eingeschaltet wird.

**Anfängliche Lautstärke** INIT.VOL.

Verwenden Sie dieses Merkmal, um den Lautstärkepegel beim Einschalten der Stromversorgung dieses Geräts einzustellen.

Wahlmöglichkeiten: **OFF**, MUTE, -80 dB bis +16 dB

Regelungsschritt: 1 dB

**Hinweis**

Die „MAX VOL.“-Einstellung hat Vorrang vor der „INIT.VOL.“-Einstellung.

**HDMI einstellen** H)HDMI SET

Verwenden Sie diese Funktion, um die Komponente für die Wiedergabe von HDMI-Audiosignalen zu wählen.

**Audiounterstützung** SUPPORT AUDIO

Verwenden Sie diese Funktion, um zu wählen, ob die HDMI-Audiosignale auf diesem Gerät oder einer anderen HDMI-Komponente wiedergegeben, die an die HDMI OUT-Buchse auf der Rückseite dieses Geräts angeschlossen ist.

Auswahl	Funktionen
HTR-6140	Gibt die HDMI-Audiosignale auf diesem Gerät wieder. Die an den HDMI-Eingangsbuchsen dieses Gerätes eingespeisten HDMI-Audiosignale werden nicht an die an die HDMI-Komponente ausgegeben, die an die HDMI OUT-Buchse auf der Rückseite dieses Geräts angeschlossen ist.
Other	Spielt HDMI-Audiosignale auf einer anderen HDMI-Komponente ab, die an die HDMI OUT-Buchse angeschlossen ist.

**Hinweise**

- Das Gerät überträgt Audio- und Videosignale, die an die HDMI-Eingangsbuchsen eingespeist werden, nur zur HDMI-Ausgangsbuchse aus, auch wenn „SUPPORT AUDIO“ auf „Other“ gestellt ist.
- Verfügbare Audio/Video-Signale hängen von den technischen Daten des angeschlossenen Videomonitors ab. Siehe Bedienungsanleitung jeder angeschlossenen Komponente.

## 2 INPUT MENU

Verwenden Sie dieses Menü, um die Eingangsbuchsen neu zuzuweisen, den Decodermodus zu wählen oder die Eingangsquelle neu zu benennen.

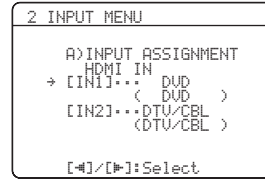
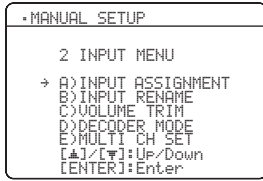

### ■ Eingangszuweisung

#### A) INPUT ASSIGNMENT

Sie können die Eingangsbuchsen gemäß der zu verwendenden Komponente zuzuordnen, wenn die anfänglichen Einstellungen dieses Gerätes nicht Ihren Anforderungen entsprechen. Ändern Sie die folgenden Parameter, um die entsprechenden Buchsen neu zuzuordnen und weitere Komponenten anschließen zu können. Sobald Sie die Eingangsbuchsen neu zugeordnet haben, können Sie die entsprechende Komponente mit **INPUT** < / > (oder mit den Eingangswahltasten (3)) wählen.

#### Für COAXIAL INPUT-Buchse 1

COAXIAL IN (1)

Wahlmöglichkeiten: (1) CD, MD/CD-R, **DVD**, DTV/CBL, V-AUX, DVR

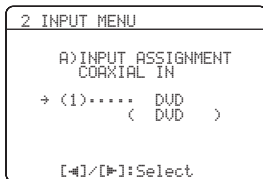

#### Für OPTICAL INPUT-Buchsen 2 und 3

OPTICAL IN (2)

OPTICAL IN (3)

Wahlmöglichkeiten: (2) CD, MD/CD-R, DVD, **DTV/CBL**, V-AUX, DVR  
 (3) **CD**, MD/CD-R, DVD, DTV/CBL, V-AUX, DVR

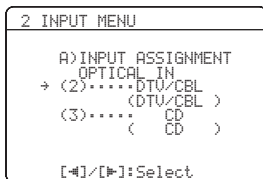

### Hinweis

Sie können einen bestimmten Punkt nicht öfters als einmal wählen.

#### Für HDMI-Buchsen 1 und 2

HDMI IN [1]

HDMI IN [2]

Wahlmöglichkeiten: [1] **DVD**, DTV/CBL, V-AUX, DVR  
 [2] DVD, **DTV/CBL**, V-AUX, DVR

### ■ Neubenennung des Eingangs B) INPUT RENAME

Verwenden Sie diese Funktion zur Änderung des Namens der Eingänge, die in der Bildschirmanzeige erscheinen und auf dem Frontblende-Display.

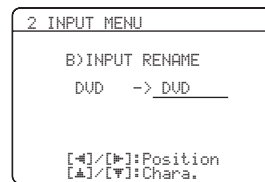

- 1 Drücken Sie eine der Eingangswahltasten (3) oder 14 **MULTI CH IN** zur Wahl der umzubenennen gewünschten Eingangsquelle.

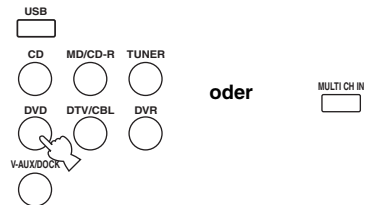

- 2 Drücken Sie 4 **AMP** und dann 7 < / > an der Fernbedienung, um das „\_“ (Unterstreichungszeichen) unter die Leerstelle oder den zu bearbeiten gewünschten Buchstaben bringen.

- 3 Drücken Sie 7 ▲ / ▼, um das zu verwendende Zeichen zu wählen, und drücken Sie dann 7 < / >, um an das nächste Leerzeichen zu gelangen.

### Hinweise

- Sie können bis zu 8 Zeichen für jeden Eingang verwenden.
- Drücken Sie 7 ▼ oder 7 ▲, um das Zeichen in der folgenden bzw. umgekehrten Reihenfolge zu ändern: A bis Z, eine Leerstelle, 0 bis 9, eine Leerstelle, a bis z, eine Leerstelle, Symbole (#, \*, -, +, usw.)



#### 4 Wiederholen Sie Schritt 1 bis 3, um jede Eingangsquelle neu zu benennen.

#### 5 Drücken Sie **ENTER**, um „INPUT RENAME“ zu verlassen.

#### ■ Lautstärkentrimmung C>VOLUME TRIM

Dieses Merkmal wird verwendet, um die Ausgangslautstärke jeder Quelle einzustellen. Dies ist nützlich, wenn Sie den Pegel jeder Eingangsquelle ausbalancieren möchten, um plötzliche Lautstärkeänderungen zu vermeiden, wenn zwischen den Eingangsquellen umgeschaltet wird.

Wahlmöglichkeiten: CD, MD/CD-R, TUNER, DVD, DTV/CBL, V-AUX, DVR, DOCK, USB, MULTI CH

Regelbereich: -6,0 bis +6,0 dB

Regelungsschritt: 1,0 dB

Anfängliche Einstellung: 0,0 dB

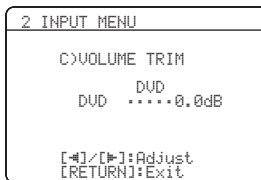

#### Hinweis

Sie können den Wert für DOCK nur anpassen, wenn Ihr iPod im Yamaha-Universal-Dock, angeschlossen an diesem Gerät, eingesetzt ist.

#### ■ Decoder-Modus D>DECODER MODE

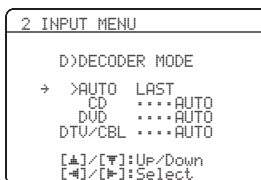

#### Decoder-Wahlmodus

Verwenden Sie diese Funktion, um den Standard-Decodermodus für die Eingangsquellen festzulegen, die an die DIGITAL INPUT-Buchsen angeschlossen sind, wenn Sie dieses Gerät ausschalten.

Wahlmöglichkeiten: **AUTO**, **LAST**

- Wählen Sie „AUTO“, wenn Sie möchten, dass dieses Gerät automatisch die Eingangssignaltypen erkennt und den entsprechenden Decodermodus wählt.
- Wählen Sie „LAST“, wenn Sie möchten, dass dieses Gerät den zuletzt für die angeschlossene Eingangsquelle verwendeten Decodermodus wählt.

#### DTS-Decoder Priorisieren-Einstellung

Wahlmöglichkeiten: **AUTO**, **DTS**

- Wählen Sie „AUTO“, wenn Sie möchten, dass dieses Gerät automatisch die Eingangssignaltypen feststellt und den entsprechenden Eingangsmodus wählt.
- Wählen Sie „DTS“, wenn Sie eine DTS-CD abspielen.

#### ■ Einrichtung des Mehrkanaleingangs

E>MULTI CH SET

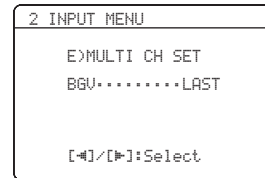

#### Hintergrundvideo BGV

Wird verwendet, um die Videoquelle zu wählen, die im Hintergrund der an den MULTI CH INPUT-Buchsen eingespeisten Quellen wiedergegeben wird.

Wahlmöglichkeiten: DVD, DTV/CBL, V-AUX, DVR, **LAST**



Wählen Sie „LAST“, um dieses Gerät so einzustellen, dass automatisch die zuletzt gewählte Videoquelle als Hintergrundvideoquelle gewählt wird.

## 3 OPTION MENU

Verwenden Sie dieses Menü, um optionale Systemparameter-Einstellungen auszuführen.

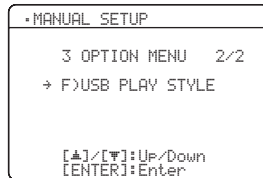
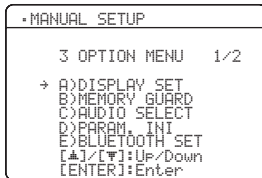

### ■ Displayeinstellungen A)DISPLAY SET

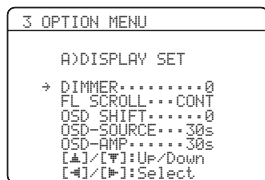

#### Dimmer DIMMER

Verwenden Sie dieses Merkmal, um die Helligkeit des Frontblende-Displays einzustellen.

Regelbereich: -4 bis 0

Regelungsschritt: 1

- Drücken Sie  $\leftarrow$ , um das Frontblende-Display abzuschwächen.
- Drücken Sie  $\rightarrow$ , um das Frontblende-Display aufzuhellen.

#### Frontblende-Display scrollen FL SCROLL

Verwenden Sie dieses Merkmal, um einzustellen, ob die Information (wie Songtitel oder Kanalname) im Frontblende-Display kontinuierlich oder durch die ersten 14 alphanumerischen Zeichen nach dem einmaligen Durchrollen aller Zeichen gezeigt werden soll, wenn „DOCK“ als Eingangsquelle gewählt ist.

Wahlmöglichkeiten: **CONT**, ONCE

- Wählen Sie „CONT“, um den Betriebsstatus im Frontblende-Display kontinuierlich anzuzeigen.
- Wählen Sie „ONCE“, um den Betriebsstatus im Frontblende-Display mit 14 alphanumerischen Zeichen nach dem einmaligen Durchrollen aller Zeichen anzuzeigen.

#### Der Bildschirmanzeige Verschiebung OSD SHIFT

Dieses Merkmal wird verwendet, um die Vertikalposition von der Bildschirmanzeige einzustellen.

Regelbereich: -5 (abwärts) bis +5 (aufwärts)

Regelungsschritt: 1

Anfängliche Einstellung: 0

- Drücken Sie  $\leftarrow$ , um die Position von der Bildschirmanzeige abzusenken.
- Drücken Sie  $\rightarrow$ , um die Position von der Bildschirmanzeige anzuheben.

#### Quellmerkmal Bildschirmanzeige-Zeit

##### OSD-SOURCE

Verwenden Sie dieses Merkmal, um die Zeitlänge einzustellen, während der das iPod-Menü in der Bildschirmanzeige erscheint, nachdem Sie einen bestimmten Vorgang ausgeführt haben.

Wahlmöglichkeiten: ON, 10s, **30s**

- Wählen Sie „ON“ zum Aufruf der Bildschirmanzeige konstant während des Bedienvorgangs.
- Wählen Sie „10s“ zum Ausschalten der Bildschirmanzeige 10 Sekunden nachdem Sie einen Bedienvorgang ausgeführt haben.
- Wählen Sie „30s“ zum Ausschalten der Bildschirmanzeige 30 Sekunden nachdem Sie einen Bedienvorgang ausgeführt haben.

#### Verstärkerfunktion Bildschirmanzeige-Zeit

##### OSD-AMP

Verwenden Sie diese Funktion, um einzustellen, wie lange der Status erscheint, nachdem Sie einen bestimmten Vorgang ausgeführt haben.

Wahlmöglichkeiten: ON, 10s, **30s**

- Wählen Sie „ON“ zum Aufruf der Bildschirmanzeige kontinuierlich während des Bedienvorgangs.
- Wählen Sie „10s“ zum Ausschalten der Bildschirmanzeige 10 Sekunden nachdem Sie einen Bedienvorgang ausgeführt haben.
- Wählen Sie „30s“ zum Ausschalten der Bildschirmanzeige 30 Sekunden nachdem Sie einen Bedienvorgang ausgeführt haben.

### ■ Speicherschutz B)MEMORY GUARD

Verwenden Sie diese Funktion, um versehentliche Änderungen der DSP-Programmparameterwerte und anderer Systemeinstellungen zu verhindern.

Wahlmöglichkeiten: **OFF**, ON

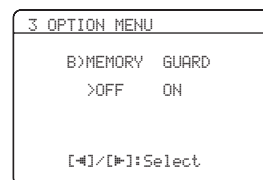

- Wählen Sie „OFF“, um das „MEMORY GUARD“-Merkmal auszuschalten.
- Wählen Sie „ON“ für den Speicherschutz:
  - Soundfeldprogramm-Parameter
  - Alle „SET MENU“-Punkte
  - Alle Lautsprecherpegel
  - SCENE-Schablone-Parameter

#### Hinweis

Wenn „MEMORY GUARD“ auf „ON“ eingestellt ist, können Sie keine anderen „SET MENU“-Einträge wählen und einstellen.

## ■ Audio auswählen C)AUDIO SELECT

Verwenden Sie diese Funktion, um den Standard-Eingangsmodus für die Eingangsquellen festzulegen, wenn Sie dieses Gerät einschalten.  
Wahlmöglichkeiten: **AUTO**, **LAST**

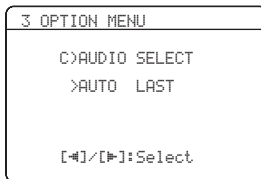

- Wählen Sie „AUTO“, wenn Sie möchten, dass dieses Gerät automatisch die Eingangssignaltypen erkennt und den entsprechenden Eingangsmodus wählt.
- Wählen Sie „LAST“, wenn Sie möchten, dass dieses Gerät den letzten Eingangsmodus der angeschlossenen Eingangsquelle wählt (siehe Seite 34).

## ■ Parameterinitialisierung D)PARAM. INI

Verwenden Sie dieses Merkmal, um alle Parameter der Soundfeldprogramme auf die anfänglichen werkseitigen Einstellungen zu setzen.

Wahlmöglichkeiten: **NO**, **YES**

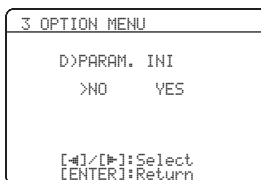

- Wählen Sie „NO“, um die Parameter-Initialisierung aufzuheben und zum vorherigen Menübildschirm zurückzukehren.
- Wählen Sie „YES“ und drücken Sie **ENTER**, um alle Soundfeld-Parameter auf die ursprünglichen werkseitigen Voreinstellungen zurückzusetzen.

### Hinweise

- Sie können nicht automatisch auf die vorhergehenden Parametereinstellungen zurückkehren, sobald Sie die Soundfeldprogramm-Parameter initialisiert haben.
- Sie können nicht individuelle Soundfeldprogramme separat initialisieren.
- Sie können keine Soundfeld-Programmgruppe initialisieren, wenn „MEMORY GUARD“ auf „ON“ gestellt ist.

## ■ Bluetooth -Einstellung E)BLUETOOTH SET

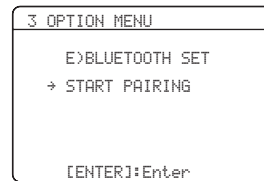

Verwenden Sie diese Funktion, um das Pairing des angeschlossenen Yamaha Bluetooth-Adapters (wie den getrennt erhältlichen YBA-10) mit Ihrer Bluetooth-Komponente zu starten. Einzelheiten zum Pairing finden Sie unter „Pairing des Bluetooth™-Adapters und der Bluetooth™-Komponente“ auf Seite 53.

Um die Sicherheit zu gewährleisten, ist die Dauer des Pairing-Vorgangs auf 8 Minuten beschränkt. Es wird empfohlen, vor Beginn die Anleitungen sorgfältig zu lesen.

### 1 Drücken Sie **ENTER**, um das Pairing zu starten.

Der angeschlossene Bluetooth-Adapter beginnt mit der Suche nach Bluetooth-Komponenten. „Searching...“ erscheint auf dem Videomonitor.

### 2 Überprüfen Sie, dass die Bluetooth-Komponente den Bluetooth-Adapter erkennt.

Wenn die Bluetooth-Komponente den Bluetooth-Adapter erkennt, erscheint „YBA-10 YAMAHA“ (Beispiel) in der Bluetooth-Geräteliste.

### 3 Wählen Sie den Bluetooth-Adapter in der Bluetooth-Geräteliste und geben Sie das Kennwort „0000“ auf der Bluetooth-Komponente ein.

Wenn das Pairing erfolgreich abgeschlossen wird, erscheint „Pairing completed“.



Zum Abbrechen des Pairings drücken Sie **RETURN**, um die Funktion „START PAIRING“ zu beenden.

### 4 Drücken Sie **RETURN**, um das „START PAIRING“ zu verlassen.

### Hinweise

- Wenn der angeschlossene Bluetooth-Adapter keine Bluetooth-Komponenten finden kann, erscheint „Not found“.
- Wenn der Bluetooth-Adapter nicht an dieses Gerät angeschlossen ist, erscheint „No BT adapter“.

## ■ USB-Wiedergabe-Stile F>USB PLAY STYLE

Verwenden Sie dieses Merkmal, um den Wiedergabestil nach eigenem Geschmack anzupassen. Sie können Dateien in zufälliger Reihenfolge mischen oder eine bestimmte Datei oder eine Abfolge von Dateien wiederholen.



### Wiederholen REPEAT

Verwenden Sie dieses Merkmal, um das Gerät eine Datei oder eine Folge von Dateien wiederholen zu lassen.

Wahlmöglichkeiten: **OFF**, SINGLE, ALL

- Wählen Sie „OFF“, um dieses Merkmal zu deaktivieren.
- Wählen Sie „SINGLE“, um dieses Gerät eine Datei wiederholen zu lassen.
- Wählen Sie „ALL“, um dieses Gerät eine Folge von Dateien wiederholen zu lassen.

### Zufall SHUFFLE

Verwenden Sie dieses Merkmal, um das Gerät Dateien oder Ordner in zufälliger Reihenfolge abspielen zu lassen.

Wahlmöglichkeiten: **OFF**, ON

- Wählen Sie „OFF“, um dieses Merkmal zu deaktivieren.
- Wählen Sie „ON“, um das Gerät Dateien oder Ordner in zufälliger Reihenfolge abspielen zu lassen.

# Fernbedienungsmerkmale

Zusätzlich zu der Steuerung dieses Gerätes, kann die Fernbedienung auch für die Bedienung anderer Audio/Video-Komponenten verwendet werden, die von Yamaha oder anderen Herstellern hergestellt wurden. Zur Steuerung Ihres Fernsehers oder anderer Komponenten müssen Sie den geeigneten Fernbedienungscode für jede Eingangsquelle (siehe Seite 69) einstellen.

## Bedienung dieses Geräts, eines Fernsehgeräts oder anderer Komponenten

### ■ Bedienung dieses Gerätes

Drücken Sie **④AMP**, um dieses Gerät zu bedienen.

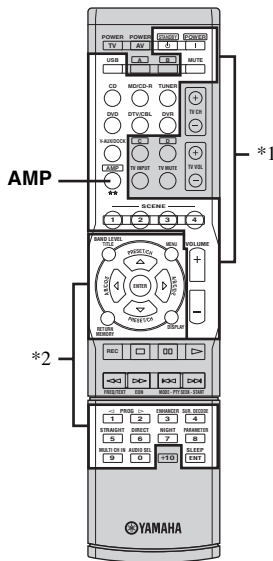

### ■ Bedienung eines Fernsehgeräts

Drücken Sie **③DTV/CBL**, um Ihr Fernsehgerät zu steuern. Zum Steuern Ihres Fernsehgeräts müssen Sie den geeigneten Fernbedienungscode für DTV/CBL (siehe Seite 69) einstellen.

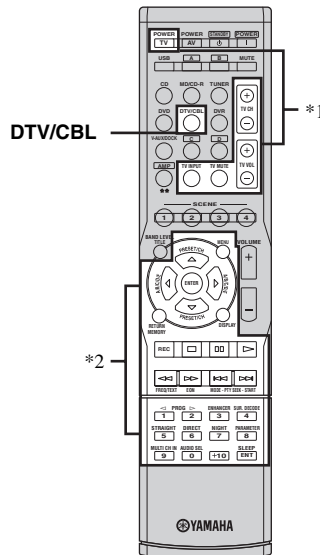

### Hinweise

- \*1 Mit diesen Tasten wird immer das Gerät gesteuert.
- \*2 Diese Tasten steuern dieses Gerät nur, wenn die Taste **④AMP** gedrückt wird.

### Hinweise

- \*1 Diese Tasten steuern immer Ihr Fernsehgerät, ungeachtet ob Sie **③DTV/CBL** betätigen oder nicht.

Fernbedienung	Digital-TV/Kabel-TV
TV POWER	Schaltet den Betriebsstrom ein oder aus.
TV CH +/-	Ändert die Kanalnummer.
TV VOL +/-	Erhöht oder vermindert den Lautstärkepegel.
TV INPUT	Ändert die Eingangsquelle.
TV MUTE	Schaltet den Audioausgang stumm.

- \*2 Diese Tasten steuern Ihren Fernseher nur, wenn die Taste **③DTV/CBL** gedrückt wird. Einzelheiten siehe Spalte „Digital-TV/Kabel-TV“ auf Seite 68.



Zur Steuerung mehr als eines Fernsehers müssen Sie den geeigneten Fernbedienungscode für andere Eingangsquellenwahltasten als **③DTV/CBL** einstellen. In diesem Fall können Sie die oben markierten Tasten (\*1 und \*2) steuern, wenn Sie die Eingangsquellenwahltaste drücken.

## ■ Bedienung anderer Komponenten

Drücken Sie eine der Eingangswahltasten (③) oder A bis D zur Bedienung anderer Komponenten. Sie müssen den geeigneten Fernbedienungscode für jede Eingangsquelle im Voraus einstellen (siehe Seite 69). Die folgende Tabelle zeigt die Funktion aller Steuertasten, die zur Steuerung anderer Komponenten dienen, welche zu jeder Eingangswahltaste zugewiesen sind. Beachten Sie, dass manche Tasten die gewählte Komponente vielleicht nicht richtig steuern.



- Die Fernbedienung verfügt über 13 Modi (Eingangsbereiche) zur Steuerung von Komponenten, sodass damit bis zu 13 verschiedenen Komponenten gesteuert werden können.
- Wenn Sie eine der optionalen Komponenten-Steuerbereichtstasten (A bis D) drücken, können Sie die gewünschte Komponente steuern, ohne die Eingangsquelle dieses Geräts umzustellen.

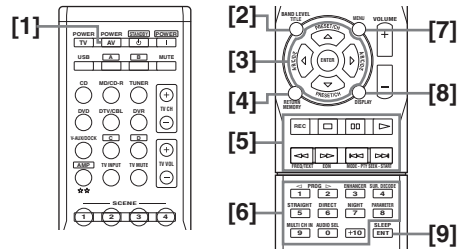

Fernbedienung	DVD-Player/ -Recorder	VCR	Digital-TV/ Kabel-TV	LD-Player	CD-Player	MD/ CD-Recorder	Tuner
[1] AV POWER	Stromversorgung *1	Stromversorgung *1	Stromversorgung *2	Stromversorgung *1	Stromversorgung *1	Stromversorgung *1	
[2] TITLE	Titel						Empfangsbereich
[3] PRESET/CH Δ	Aufwärts	VCR-Kanaleinstellung aufwärts	Aufwärts				Festsender aufwärts (1-8)/ Senderabstimmung aufwärts
PRESET/CH ∇	Abwärts	VCR-Kanaleinstellung abwärts	Abwärts				Festsender abwärts (1-8)/ Senderabstimmung abwärts
A/B/C/D/E ◀	Links		Links				Festsender abwärts (A-E)
A/B/C/D/E ▶	Rechts		Rechts				Festsender aufwärts (A-E)
ENTER	Eingeben						Halten
[4] RETURN	Zurück						Speicher
[5] REC	Disk überspringen (Player) Aufnahme (Recorder)	Aufnahme	Aufnahme *2		Disk überspringen	Aufnahme	
▷	Wiedergabe	Wiedergabe	Wiedergabe *2	Wiedergabe	Wiedergabe	Wiedergabe	
◀◀	Suchlauf rückwärts	Suchlauf rückwärts	Suchlauf rückwärts *2	Suchlauf rückwärts	Suchlauf rückwärts	Suchlauf rückwärts	Information
▶▶	Suchlauf vorwärts	Suchlauf vorwärts	Suchlauf vorwärts *2	Suchlauf vorwärts	Suchlauf vorwärts	Suchlauf vorwärts	
⏸	Pause	Pause	Pause *2	Pause	Pause	Pause	
◀◀◀	Sprung rückwärts	Sprung rückwärts	Sprung rückwärts *2	Sprung rückwärts	Sprung rückwärts	Sprung rückwärts	Audioprogramm abwärts
▶▶▶	Sprung vorwärts	Sprung vorwärts	Sprung vorwärts *2	Sprung vorwärts	Sprung vorwärts	Sprung vorwärts	Audioprogramm aufwärts
□	Stopp	Stopp	Stopp *2	Stopp	Stopp	Stopp	
[6] 1-9, 0, +10	Zifferntasten	Zifferntasten	Zifferntasten	Zifferntasten	Zifferntasten	Zifferntasten	Festsender (1-8)
[7] MENU	Menü						Suchmodus
[8] DISPLAY	Display						Display
[9] ENT	Titel/Index	Eingeben	Eingeben	Kapitel/Zeit	Index	Index	Eingeben

### Hinweise

\*1 Diese Taste funktioniert nur, wenn die mitgelieferte Original-Fernbedienung der Komponente eine POWER-Taste aufweist.

\*2 Diese Tasten steuern Ihren DVD-Recorder nur, wenn Sie den geeigneten Fernbedienungscode für DVR eingeben (siehe Seite 69).

## Einstellung der Fernbedienungs-codes

Sie können andere Komponenten bedienen, indem Sie die entsprechenden Fernbedienungs-codes einstellen. Für eine vollständige Liste der verfügbaren Fernbedienungs-codes siehe „Liste der Fernbedienungs-codes“ am Ende dieser Anleitung.

### Fernbedienungscode-Vorgabeeinstellungen

Eingangsquelle	Komponentenkategorie	Hersteller	Vorgabecode
CD	CD	Yamaha	5013
MD/CD-R	CD-R	Yamaha	5001
TUNER	TUNER	Yamaha	5007
DVD	DVD	Yamaha	2000
DTV/CBL	—	—	—
V-AUX	TUNER	Yamaha	5011
DVR	DVR	Yamaha	2011
USB	TUNER	Yamaha	5012
A	TUNER	Yamaha	5009
B	TUNER	Yamaha	5017
C	TUNER	Yamaha	5009
D	TUNER	Yamaha	5017

#### Hinweis

Sie können vielleicht Ihre Yamaha-Komponente nicht bedienen, auch wenn der Yamaha-Fernbedienungscode anfänglich gemäß obiger Tabelle eingestellt wird. In diesem Fall muss ein anderer Yamaha-Fernbedienungscode versucht werden.

- 1 Während Sie eine der Eingangswahltasten (③) an der Fernbedienung gedrückt halten, um die zur Eingabe gewünschte Eingangssignalquelle zu wählen, drücken Sie ② **AV POWER** länger als 3 Sekunden.

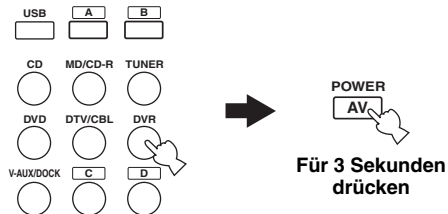

Bei gedrückt gehaltener Taste

- 2 Drücken Sie die Zifferntasten (0 bis 9) (④), um den vierstelligen Fernbedienungscode für die zu verwendende Komponente einzugeben.

Wenn die Einstellung erfolgreich ist, erscheint „RemoteSetup OK“; wenn sie nicht erfolgreich ist, erscheint „RemoteSetup NG“ im Frontblende-Display.

#### Hinweise

- Falls der Hersteller Ihrer Komponente mehr als einen Code aufweist, versuchen Sie jeden dieser Codes, um den richtigen zu finden.
- Falls Sie nach Schritt 2 innerhalb von 30 Sekunden keine Taste drücken, wird der Setup-Vorgang abgebrochen. In diesem Fall wiederholen Sie den Setup-Vorgang.

# Weiterführendes Setup

Dieses Gerät verfügt über zusätzliche Menüs, die in dem Frontblende-Display angezeigt werden. Das weiterführende Setup-Menü bietet zusätzliche Bedienungsvorgänge für die Einstellung und Anpassung des Betriebs dieses Gerätes. Ändern Sie die anfänglichen Einstellungen (angegeben in Fettschrift unter jedem Parameter), um die Anforderungen an Ihr Hörumfeld zu berücksichtigen.

## Hinweise

- Nur **ⒶSTANDBY/ON**, **ⓁPROGRAM** </> und **ⓂSTRAIGHT** sind wirksam, während Sie das weiterführende Setup-Menü verwenden.
- Keine anderen Vorgänge können ausgeführt werden, während Sie das weiterführende Setup-Menü verwenden.
- Das weiterführende Setup-Menü ist nur auf dem Frontblende-Display verfügbar.

---

**1 Drücken Sie **ⒶSTANDBY/ON**, um dieses Gerät auf Bereitschaftsmodus zu stellen.**

---

**2 Halten Sie **ⓀTONE CONTROL** gedrückt, und drücken Sie **ⒶSTANDBY/ON**, um dieses Gerät einzuschalten.**

Dieses Gerät schaltet ein, und das weiterführende Setup-Menü erscheint auf dem Frontblende-Display.

---

**3 Drücken Sie **ⓁPROGRAM** </>, um den anzupassen gewünschten Parameter zu wählen.**

Der Name des ausgewählten Parameters erscheint auf dem Frontblende-Display.

---

**4 Drücken Sie **ⓂSTRAIGHT** wiederholt, um die gewählte Parameter-Einstellung zu ändern.**

---

**5 Drücken Sie **ⒶSTANDBY/ON**, um Ihre Auswahl zu bestätigen dieses Gerät auf Bereitschaftsmodus zu stellen.**



Die vorgenommenen Einstellungen werden beim nächsten Einschalten des Geräts wirksam.

## ■ Tuner-Frequenzraster TU (Nur Modelle für Asien und Universalmodell)

Verwenden Sie dieses Merkmal, um das Tuner-Frequenzraster gemäß der Senderteilung in Ihrem Gebiet einzustellen.

Wahlmöglichkeiten: AM10/FM100, **AM9/FM50**

- Wählen Sie „AM10/FM100“ für Nord-, Zentral- und Südamerika.
- Wählen Sie „AM9/FM50“ für alle anderen Gebiete.

## ■ Initialisierung INIT.

Verwenden Sie dieses Merkmal, um alle Parameter dieses Geräts auf die anfänglichen werkseitigen Einstellungen zurückzusetzen (siehe Seite 80).

Wahlmöglichkeiten: **CANCEL**, **RESET**

- Wählen Sie „CANCEL“, um die Parameter dieses Geräts nicht zurückzustellen.
- Wählen Sie „RESET“, um die Parameter dieses Geräts zurückzustellen.

## Hinweise

- Die Einstellung setzt alle Parameter dieses Geräts vollständig zurück, einschließlich die „SET MENU“-Parameter. Die Parameter für das Menü für die weiterführenden Einstellungen wird aber nicht initialisiert.
- Die anfänglichen werkseitigen Einstellungen werden mit dem nächsten Einschalten dieses Geräts aktiviert.



# Störungsbeseitigung

Siehe nachfolgende Tabelle, wenn das Gerät nicht richtig funktionieren sollte. Falls das aufgetretene Problem in der nachfolgenden Tabelle nicht aufgeführt ist oder die nachfolgenden Instruktionen nicht helfen, schalten Sie das Gerät aus, ziehen Sie den Netzstecker, und wenden Sie sich an den nächsten autorisierten Yamaha Fachhändler oder Kundendienst.

## ■ Allgemeines

Problem	Ursache	Abhilfe	Vorgehensweise
<b>Das Gerät wird nicht eingeschaltet, wenn Sie es einschalten, oder schaltet nach dem Einschalten der Stromversorgung in den Bereitschaftsmodus.</b>	Das Netzkabel ist nicht angeschlossen oder der Stecker ist nicht vollständig eingesteckt.	Schließen Sie das Netzkabel richtig an.	—
	Die Schutzschaltung wurde aktiviert.	Stellen Sie sicher, dass die Anschlüsse der Lautsprecherdrähte an diesem Gerät und an allen Lautsprechern richtig ausgeführt wurden, und dass der Draht jedes Anschlusses nichts anderes als die entsprechende Klemme berührt.	11
	Dieses Gerät wurde einem starken externen Stromschlag (wie Blitzschlag oder starke statische Elektrizität) ausgesetzt.	Schalten Sie dieses Gerät in den Bereitschaftsmodus, ziehen Sie den Netzstecker, schließen Sie diesen nach 30 Sekunden wieder an, und verwenden Sie danach das Gerät im Normalbetrieb.	—
<b>Kein Sound.</b>	Fehlerhafte Anschlüsse der Ein- oder Ausgangskabel.	Schließen Sie die Kabel richtig an. Falls das Problem weiterhin besteht, sind vielleicht die Kabel defekt.	13-18
	Es wurde keine geeignete Audioeingangsbuchse eingestellt.	Stellen Sie eine geeignete Audioeingangsbuchsen-Auswahl ein.	34
	Die Audioeingangsbuchsen-Auswahl ist auf „HDMI“, „COAX/OPT“ oder „ANALOG“ eingestellt.	Stellen Sie die Audioeingangsbuchsen-Auswahl auf „AUTO“.	34
	Die Audioeingangsbuchsen-Auswahl ist auf „ANALOG“ eingestellt, während eine in Dolby Digital oder DTS codierte Quelle wiedergegeben wird.	Stellen Sie die Audioeingangsbuchsen-Auswahl auf „AUTO“ oder „COAX/OPT“.	34
	Keine geeignete Eingangsquelle wurde gewählt.	Wählen Sie eine geeignete Eingangsquelle mit <b>Ⓢ INPUT</b>   / <b>Ⓢ</b> (oder den Eingangswahltasten <b>(3)</b> ).	33
	Die Lautsprecheranschlüsse sind nicht fest.	Schließen Sie die Kabel richtig an.	11
	Die zu verwendenden Frontlautsprecher wurden nicht richtig gewählt.	Wählen der Frontlautsprecher mit <b>Ⓢ SPEAKERS</b> .	33
	Die Lautstärke ist auf Minimum gestellt.	Erhöhen Sie die Lautstärke.	—
	Der Sound ist stummgeschaltet.	Drücken Sie <b>I MUTE</b> oder <b>L VOLUME +/-</b> , um die Audio-Wiedergabe fortzusetzen, und stellen Sie danach die Lautstärke ein.	35
	Es werden Signale von einer Quellenkomponente - wie zum Beispiel einer CD-ROM - empfangen, die dieses Gerät nicht reproduzieren kann.	Eine Signalquelle wiedergeben, deren Signale von diesem Gerät reproduziert werden können.	—
	Die mit diesem Gerät verbundenen HDMI-Komponenten unterstützen die HDCP-Kopierschutzstandards nicht.	Schließen Sie HDMI-Komponenten an, bei denen die HDCP-Kopierschutzstandards unterstützt werden.	14
„SUPPORT AUDIO“ ist auf „Other“ eingestellt, und die „HDMI“-Audiosignale werden auf diesem Gerät nicht wiedergegeben.	Stellen Sie „SUPPORT AUDIO“ im „MANUAL SETUP“ auf „HTR-6140“.	61	

<b>Problem</b>	<b>Ursache</b>	<b>Abhilfe</b>	<b>Vorgehensweise</b>
<b>Der Sound bleibt plötzlich aus.</b>	Die Schutzschaltung wurde aufgrund eines Kurzschlusses, usw. aktiviert.	Überprüfen Sie die Lautsprecherdrähte, damit sich diese nicht gegenseitig berühren, und schalten Sie danach dieses Gerät wieder ein.	—
	Der Einschlaf-Timer hat dieses Gerät ausgeschaltet.	Schalten Sie die Stromversorgung dieses Geräts ein, und geben Sie danach die Quelle erneut wieder.	—
	Der Sound ist stummgeschaltet.	Drücken Sie die <b>MUTE</b> oder <b>VOLUME +/-</b> -Taste, um den Audioausgang wieder zu aktivieren.	35
<b>Der Ton wird nur auf einer Seite aus dem Lautsprecher ausgegeben.</b>	Fehlerhafte Kabelanschlüsse.	Schließen Sie die Kabel richtig an. Falls das Problem weiterhin besteht, sind vielleicht die Kabel defekt.	11-18
	Fehlerhafte Einstellungen in „SP LEVEL“.	Führen Sie die „SP LEVEL“-Einstellungen aus.	41
<b>Nur der Center-Lautsprecher gibt einen beachtlichen Sound aus.</b>	Wenn Sie eine Monoquelle mit einem CINEMA DSP-Programm wiedergeben, wird das Quellensignal an den Center-Kanal geleitet, und die Front- und Surround-Lautsprecher geben die Effektsounds aus.	Dies stellt keinen Fehlbetrieb dar.	—
<b>Kein Ton vom Center-Lautsprecher.</b>	„CENTER SP“ in „SPEAKER SET“ ist auf „NONE“ eingestellt.	Stellen Sie „CENTER SP“ auf „SML“ oder „LRG“.	57
	Manche Soundfeldprogramme geben keinen Ton vom Center-Lautsprecher aus.	Versuchen Sie ein anderes Soundfeldprogramm.	38
<b>Kein Ton von den Surround-Lautsprechern.</b>	„SUR. L/R SP“ in „SPEAKER SET“ ist auf „NONE“ eingestellt.	Stellen Sie „SUR. L/R SP“ auf „SML“ oder „LRG“.	58
	Dieses Gerät befindet sich im „STRAIGHT“-Modus, und es wird eine Mono-Quelle wiedergegeben.	Drücken Sie <b>STRAIGHT</b> , so dass „STRAIGHT“ von dem Frontblende-Display verschwindet.	39
<b>Kein Ton von den Center- oder Surround-Lautsprechern, wenn die FRONT B-Lautsprecher aktiviert sind.</b>	„FRONT B“ in „SPEAKER SET“ ist auf „ZONE B“ eingestellt.	Stellen Sie „FRONT B“ auf „FRONT“ ein.	57
<b>Kein Ton vom Subwoofer.</b>	„LFE/BASS OUT“ in „SPEAKER SET“ ist auf „FRNT“ eingestellt, wenn ein Dolby Digital- oder DTS-Signal wiedergegeben wird.	Stellen Sie „LFE/BASS OUT“ auf „SWFR“ oder „BOTH“.	58
	„LFE/BASS OUT“ in „SPEAKER SET“ ist auf „SWFR“ oder „FRNT“ eingestellt, wenn eine 2-Kanal-Quelle wiedergegeben wird.	Stellen Sie „LFE/BASS OUT“ auf „SWFR“ oder „BOTH“.	58
	Die Quelle enthält keine niedrigen Bassfrequenzsignale.	Dies stellt keinen Fehlbetrieb dar.	—

Problem	Ursache	Abhilfe	Vorgehensweise
<b>Dolby Digital- oder DTS-Quellen können nicht wiedergegeben werden. (Dolby Digital- oder DTS-Anzeige auf dem Frontblende-Display leuchtet nicht.)</b>	Die angeschlossene Komponente ist nicht für die Ausgabe von Dolby Digital- oder DTS-Digitalsignalen eingestellt.	Führen Sie eine geeignete Einstellung gemäß Bedienungsanleitung Ihrer Komponente aus.	—
	Die Audioeingangsbuchsen-Auswahl ist auf „ANALOG“ eingestellt.	Stellen Sie die Audioeingangsbuchsen-Auswahl auf „AUTO“.	34
<b>Ein Brummgeräusch ist zu hören.</b>	Fehlerhafte Kabelanschlüsse.	Schließen Sie die Audiokabel ordnungsgemäß an. Falls das Problem weiterhin besteht, sind vielleicht die Kabel defekt.	—
<b>Der Lautstärkepegel kann nicht erhöht werden, oder der Sound ist verzerrt.</b>	Sie versuchen, die Lautstärke höher als auf den maximalen Lautstärkepegel einzustellen.	Passen Sie die „MAX VOL.“-Einstellung an.	61
	Die an die AUDIO OUT (REC)-Buchsen dieses Gerätes angeschlossene Komponente ist ausgeschaltet.	Schalten Sie die Stromversorgung der Komponente ein.	—
<b>Der Soundeffekt kann nicht aufgezeichnet werden.</b>	Der Soundeffekt kann mit einer Aufnahmekomponente nicht aufgezeichnet werden.	Dies stellt keinen Fehlbetrieb dar.	—
<b>Eine Quelle kann von einer an die AUDIO OUT (REC)-Buchsen angeschlossenen Analogkomponente nicht aufgezeichnet werden.</b>	Die Quellenkomponente ist nicht an die AUDIO IN-Analogbuchsen dieses Gerätes angeschlossen.	Schließen Sie die Quellenkomponente an die AUDIO IN-Analogbuchsen an.	14, 18
<b>Die Soundfeldparameter und manche anderen Einstellungen dieses Gerätes können nicht geändert werden.</b>	„MEMORY GUARD“ in „OPTION MENU“ ist auf „ON“ eingestellt.	Stellen Sie „MEMORY GUARD“ auf „OFF“ ein.	64
<b>Dieses Gerät arbeitet nicht richtig.</b>	Der interne Mikrocomputer wurde aufgrund eines externen Stromschlags (wie zum Beispiel Blitzschlag oder übermäßige statische Elektrizität) oder durch eine Stromversorgung mit zu niedriger Spannung eingefroren.	Ziehen Sie den Netzstecker von der Steckdose ab, und stecken Sie ihn nach etwa 30 Sekunden wieder ein.	—
<b>Kein Ton kommt von der angeschlossenen HDMI-Komponente.</b>	Die HDMI-Komponente akzeptiert nicht die Mehrkanal-Audiosignale.	Wandeln Sie die Mehrkanal-Audiosignale in 2-Kanal-Audiosignale an der Quellkomponente wie einem DVD-Player um.	—
<b>„CHECK SP WIRES“ erscheint auf dem Frontblende-Display.</b>	Die Lautsprecherkabel weisen einen Kurzschluss auf.	Achten Sie darauf, dass die Lautsprecherkabel richtig angeschlossen sind.	11
<b>Es treten Rauschinterferenzen von Digital- oder Radiofrequenzgeräten auf.</b>	Dieses Gerät ist zu nah an dem Digital- oder Hochfrequenzgerät angeordnet.	Stellen Sie dieses Gerät entfernt von solcher Ausrüstung auf.	—
<b>Das Bild ist gestört.</b>	Die Videoquelle verwendet verschlüsselte oder codierte Signale, um Raubkopien zu verhindern.	Dies stellt keinen Fehlbetrieb dar.	—
<b>Dieses Gerät schaltet plötzlich auf den Bereitschaftsmodus.</b>	Die interne Temperatur ist zu hoch, so dass die Schutzschaltung zur Vermeidung von Überhitzung aktiviert wurde.	Warten Sie etwa 1 Stunde, bis sich das Gerät abgekühlt hat, und schalten Sie es danach wieder ein.	—

## ■ Tuner

	Problem	Ursache	Abhilfe	Vorgehensweise
UKW	<b>Der UKW-Stereo-Empfang ist verrauscht.</b>	Die Eigenschaften der UKW-Stereo-Sendungen können dieses Problem verursachen, wenn der Sender zu weit entfernt oder der Antenneneingang schlecht ist.	Überprüfen Sie die Antennennanschlüsse.	20
			Versuchen Sie die Verwendung einer hochwertigen UKW-Antenne mit Richtwirkung.	—
			Verwenden Sie die manuelle Abstimmethode.	43
	<b>Es treten Verzerrungen auf, und klarer Empfang ist auch mit einer guten UKW-Antenne nicht möglich.</b>	Es sind Mehrweginterferenzen vorhanden.	Stellen Sie die Antennenposition ein, um die Mehrweginterferenzen zu eliminieren.	—
UKW	<b>Der gewünschte Sender kann mit der automatischen Abstimmethode nicht abgestimmt werden.</b>	Das Signal ist zu schwach.	Verwenden Sie eine hochwertige UKW-Antenne mit Richtwirkung.	—
			Verwenden Sie die manuelle Abstimmethode.	43
	<b>Frühere Festsender können nicht mehr abgestimmt werden.</b>	Dieses Gerät wurde für längere Zeit vom Netz abgetrennt.	Festsender einstellen.	44
MW	<b>Der gewünschte Sender kann mit der automatischen Abstimmethode nicht abgestimmt werden.</b>	Das Signal ist schwach oder die Antennenanschlüsse sind locker.	Ziehen Sie die MW-Rahmenantennenanschlüsse fest, und richten Sie diese Antenne für besseren Empfang aus.	—
			Verwenden Sie die manuelle Abstimmethode.	43
	<b>Es treten kontinuierliche Krach- und Zischgeräusche auf.</b>	Dabei kann es sich um Störgeräusche von Gewittern, Leuchtstoffröhren, Motoren, Thermostaten und anderer elektrischer Ausrüstung handeln.	Verwenden Sie eine Hochantenne und einen guten Erdungsdraht. Dies hilft etwas, aber es ist schwierig, alle Störgeräusche vollständig zu eliminieren.	—
	<b>Es kommt zu Summ- und Heulgeräuschen.</b>	Ein TV-Gerät wird in der Nähe verwendet.	Entfernen Sie dieses Gerät von dem TV-Gerät.	—

## ■ AUTO SETUP

### Vor AUTO SETUP

Fehlermeldung	Ursache	Abhilfe	Vorgehensweise
Connect MIC!	Optimierungsmikrofon ist nicht angeschlossen.	Schließen Sie das mitgelieferte Optimierungsmikrofon an die OPTIMIZER MIC-Buchse auf der Frontblende an.	24
Unplug HP!	Kopfhörer sind angeschlossen.	Trennen Sie die Kopfhörer ab.	—

### Während AUTO SETUP

Fehlermeldung	Ursache	Abhilfe	Vorgehensweise
E-1:NO FRONT SP	Linke/rechte Frontkanalsignale werden nicht festgestellt.	Überprüfen Sie die linken/rechten Frontlautsprecheranschlüsse.	11
E-2:NO SUR.SP	Ein Surround-Kanalsignal wird nicht erkannt.	Überprüfen Sie die Surround-Lautsprecheranschlüsse.	11
E-4:NOISY	Hintergrundgeräusche sind zu laut.	Probieren Sie, „AUTO SETUP“ in einer leisen Umgebung auszuführen.	—
		Schalten Sie laute elektrische Haushaltgeräte wie Klimaanlage aus oder entfernen Sie diese von dem Optimierungsmikrofon.	—
E-6:NO MIC	Das Optimierungsmikrofon wurde während des „AUTO SETUP“-Vorganges abgetrennt.	Schließen Sie das mitgelieferte Optimierungsmikrofon an die OPTIMIZER MIC-Buchse auf der Frontblende an.	24
E-7:NO SIGNAL	Das Optimierungsmikrofon stellt die Testtöne nicht fest.	Überprüfen Sie die Mikrofoneinstellung.	24
		Überprüfen Sie die Anschlüsse und Anordnung der Lautsprecher.	10, 11, 24
E-8:USER CANCEL	Der „AUTO SETUP“-Vorgang wurde aufgrund einer Anwenderaktivität abgebrochen.	Führen Sie „AUTO SETUP“ erneut aus.	24
E-9:INTERNAL ERROR	Ein interner Fehler ist aufgetreten.	Führen Sie „AUTO SETUP“ erneut aus.	24

**Nach AUTO SETUP**

Warnmeldung	Ursache	Abhilfe	Vorgehensweise
W-1: OUT OF PHASE	Lautsprecherpolarität stimmt nicht. Diese Meldung kann in Abhängigkeit von den Lautsprechern erscheinen, auch wenn die Lautsprecher richtig angeschlossen sind.	Überprüfen Sie die Lautsprecheranschlüsse auf richtige Polarität (+ oder -).	12
W-2: OVER 24m (80ft)	Der Abstand zwischen dem nächsten und dem am weitest entfernten Lautsprecher ist außerhalb des Einstellbereichs.	Bewegen Sie den Lautsprecher näher an die Hörposition heran.	—
W-3: LEVEL ERROR	Die Differenz der Lautstärkepegel zwischen den Lautsprechern ist übermäßig groß. (Keine Pegelberichtigung wird ausgeführt.)	Wenn „SWFR:TOO LOUD“ oder „SWFR:TOO LOW“ erscheint, stellen Sie den Ausgangspegel des Subwoofers ein.	24, 59
		Stellen Sie die Lautsprecherinstallation neu ein, so dass alle Lautsprecher an Positionen mit ähnlichen Bedingungen aufgestellt sind.	—
		Überprüfen Sie die Lautsprecheranschlüsse.	11
		Verwenden Sie Lautsprecher ähnlicher Qualität.	—

**Hinweise**

- Falls die „ERROR“- oder „WARNING“-Anzeige erscheint, überprüfen Sie die Ursache des Problems, und führen Sie danach den „AUTO SETUP“-Vorgang erneut aus.
- Falls eine Warnmeldung „W-1“, „W-2“ oder „W-3“ erscheint, werden Korrekturen ausgeführt, die jedoch vielleicht nicht optimal sind.
- Falls eine Fehlermeldung „E-9“ wiederholt erscheint, wenden Sie sich bitte an einen qualifizierten Yamaha-Kundendienst.

## ■ USB

Problem	Ursache	Abhilfe	Vorgehensweise
<b>Die Musikdateien und Verzeichnisse im USB-Gerät können nicht betrachtet werden.</b>	Die Musikdateien und Verzeichnisse sind an anderen Orten als im FAT-Bereich untergebracht.	Platzieren Sie die Musikdateien und Verzeichnisse in FAT-Bereich.	—
	Sie versuchen, Verzeichnis-Hierarchien von über 8 Ebenen oder ein Verzeichnis mit mehr als 500 Dateien zu durchsuchen.	Modifizieren Sie die Datenstruktur in Ihrem USB-Gerät.	—
<b>Das USB-Gerät kann nicht erkannt werden.</b>	Das angeschlossene USB-Gerät ist ein anderes als ein USB-Massenspeichergerät oder ein tragbarer USB-Audio-Player.	Das Gerät kann nur ein USB-Massenspeichergerät (ausgenommen USB-Festplattenlaufwerke) oder einen tragbaren USB-Audio-Player erkennen. Beachten Sie auch, dass es nicht bestimmte USB-Geräte erkennen kann, auch wenn sie zu den oben beschriebenen gehören.	49
		Manche Geräte werden leichter erkennbar, wenn sie vor dem Einschalten dieses Geräts eingesetzt werden.	21
<b>„Disconnected“ erscheint, auch wenn ein USB-Gerät vorhanden ist.</b>	Dieses Gerät erkennt das USB-Gerät als unzulässiges Gerät.	Schalten Sie dieses Gerät aus und dann wieder ein.	21

Statusmeldung	Ursache	Abhilfe	Vorgehensweise
Disconnected	Ihr USB-Speichergerät oder ein tragbarer USB-Audio-Player wurde vom USB-Port dieses Geräts abgetrennt.	Prüfen Sie die Verbindung zwischen diesem Gerät und Ihrem USB-Speichergerät oder einem tragbaren USB-Audio-Player.	—
	En Problem mit dem Signalpfad von Ihrem USB-Speichergerät oder tragbarem USB-Audio-Player zu diesem Gerät liegt vor.	Schalten Sie dieses Gerät aus, und schließen Sie Ihr USB-Speichergerät oder tragbaren USB-Audio-Player erneut an den USB-Port dieses Geräts an.	49
		Probieren Sie, Ihr USB-Speichergerät oder den tragbaren USB-Audio-Player zurückzusetzen.	—
Access error	Das Gerät kann nicht auf Ihr USB-Speichergerät oder den tragbaren USB-Audio-Player zugreifen.	Probieren Sie ein anderes USB-Speichergerät oder einen anderen tragbaren USB-Audio-Player.	—
	En Problem mit dem Signalpfad von Ihrem USB-Speichergerät oder tragbarem USB-Audio-Player zu diesem Gerät liegt vor.	Schalten Sie dieses Gerät aus, und schließen Sie Ihr USB-Speichergerät oder tragbaren USB-Audio-Player erneut an den USB-Port dieses Geräts an.	49
		Probieren Sie, Ihr USB-Speichergerät oder den tragbaren USB-Audio-Player zurückzusetzen.	—
Unable to Play	Keine variierten Daten werden erkannt.	Probieren Sie ein anderes USB-Speichergerät oder einen anderen tragbaren USB-Audio-Player.	—

■ iPod

**Hinweis**

Bei Übertragungsfehlern ohne Statusmeldung im Display der Frontblende und in der Bildschirmanzeige prüfen Sie die Verbindung zu Ihrem iPod (siehe Seite 19).

Statusmeldung	Ursache	Abhilfe	Vorgehensweise
Loading...	Dieses Gerät ist dabei, die Verbindung mit Ihrem iPod zu erkennen. Dieses Gerät ist dabei, Titellisten von Ihrem iPod abzurufen.		
Connect error	Ein Problem mit dem Signalpfad von Ihrem iPod zu diesem Gerät liegt vor.	Schalten Sie dieses Gerät aus, und schließen Sie den Yamaha iPod Universal-Dock an die DOCK-Klemme dieses Geräts an. Versuchen Sie, Ihr iPod zurückzusetzen.	19 —
Unknown iPod	Der verwendete iPod wird von diesem Gerät nicht unterstützt.	Nur iPod (Click and Wheel), iPod nano und iPod mini werden unterstützt.	—
iPod connected	Ihr iPod befindet sich ordnungsgemäß in einem Yamaha iPod Universal-Dock (YDS-10, getrennt erhältlich), das an die DOCK-Klemme dieses Geräts angeschlossen ist, und die Verbindung zwischen Ihrem iPod und diesem Gerät ist hergestellt.		
Disconnected	Ihr iPod wurde aus einem Yamaha iPod Universal-Dock entfernt (YDS-10, getrennt erhältlich), das an die DOCK-Klemme dieses Geräts angeschlossen ist.	Setzen Sie Ihr iPod wieder in ein Yamaha iPod Universal-Dock ein (YDS-10, getrennt erhältlich), das an die DOCK-Klemme dieses Geräts angeschlossen ist.	19
Unable to play	Dieses Gerät kann die aktuell auf Ihrem iPod gespeicherten Titel nicht wiedergeben.	Vergewissern Sie sich, dass die aktuell auf Ihrem iPod gespeicherten Titel abspielbar sind. Speichern Sie abspielbare Musikdateien auf Ihrem iPod.	— —



## ■ Bluetooth

Statusmeldung	Ursache	Abhilfe	Vorgehensweise
Searching...	Das Pairing von Bluetooth-Adapter und Bluetooth-Komponente wird ausgeführt. Die Verbindung zwischen Bluetooth-Adapter und Bluetooth-Komponente wird hergestellt.		
Completed	Das Pairing ist beendet.		
Canceled	Das Pairing wurde abgebrochen.		
BT connected	Die Verbindung zwischen dem Yamaha Bluetooth-Adapter (wie dem getrennt erhältlichen YBA-10) der Bluetooth-Komponente ist hergestellt.		
Disconnected	Die Bluetooth-Komponente wird vom Yamaha Bluetooth-Adapter (wie den getrennt erhältlichen YBA-10) getrennt.		
No BT adapter	Der Bluetooth-Adapter ist nicht an die DOCK-Klemme angeschlossen.	Schließen Sie den Yamaha Bluetooth-Adapter (wie den getrennt erhältlichen YBA-10) an die DOCK-Klemme an.	19

## ■ Fernbedienung

Problem	Ursache	Abhilfe	Vorgehensweise
<b>Die Fernbedienung arbeitet oder funktioniert nicht richtig.</b>	Falscher Abstand oder Winkel.	Die Fernbedienung funktioniert in einem Bereich von maximal 6 m und nicht mehr als 30 Grad Winkelabweichung gegenüber der Frontblende.	23
	Direktes Sonnenlicht oder die Beleuchtung (von einer Inverter-Leuchtstoffröhre, usw.) fällt direkt auf den Fernbedienungssensor dieses Gerätes.	Stellen Sie das Gerät an einer anderen Stelle auf.	—
	Die Batterien sind schwach.	Tauschen Sie alle Batterien aus.	3
	Der Fernbedienungscode ist nicht ordnungsgemäß eingestellt.	Geben Sie den korrekten Fernbedienungscode unter Verwendung der „Liste der Fernbedienungs-codes“ am Ende dieser Anleitung ein.	69
		Versuchen Sie einen anderen Code des gleichen Herstellers, indem Sie die „Liste der Fernbedienungs-codes“ am Ende dieser Anleitung verwenden.	69
	Selbst wenn der Fernbedienungscode korrekt eingegeben wurde, sprechen manche Modelle nicht auf die Fernbedienung an.		

## ■ Rücksetzen des Systems

Verwenden Sie dieses Merkmal, um alle Parameter dieses Geräts auf die anfänglichen werkseitigen Einstellungen zurückzusetzen.

**1 Drücken Sie  **STANDBY/ON** auf der Frontblende, um dieses Gerät in den Bereitschaftsmodus zu schalten.**

**2 Halten Sie  **TONE CONTROL** gedrückt, und drücken Sie  **STANDBY/ON**, um dieses Gerät einzuschalten.**

Das weiterführende Setup-Menü erscheint auf dem Frontblende-Display.

**3 Drücken Sie  **PROGRAM**  / , um „INIT.“ zu wählen.**

**4 Drücken Sie wiederholt die  **STRAIGHT**-Taste, um „RESET“ zu wählen.**



Wählen Sie „CANCEL“, um das Initialisierungsverfahren abzubrechen, ohne Änderungen auszuführen.

**5 Drücken Sie  **STANDBY/ON**, um Ihre Auswahl zu bestätigen dieses Gerät auf Bereitschaftsmodus zu stellen.**

### Hinweise

- Dieses Verfahren setzt alle Parameter dieses Geräts vollständig zurück, einschließlich die „SET MENU“-Parameter. Die Parameter für das Menü für die weiterführenden Einstellungen wird aber nicht initialisiert.
- Die anfänglichen werkseitigen Einstellungen werden mit dem nächsten Einschalten dieses Geräts aktiviert.



Zum jederzeitigen Aufheben des Initialisierungsverfahrens ohne Änderungen vorzunehmen drücken Sie wiederholt  **STRAIGHT**, um „CANCEL“ zu wählen, und drücken Sie dann  **STANDBY/ON**.

## ■ CINEMA DSP

Da die Dolby Surround und DTS Systeme ursprünglich für die Verwendung in Filmtheatern ausgelegt wurden, wird ihr Effekt am besten in einem Theater mit vielen Lautsprechern wahrgenommen, das für akustische Effekte ausgelegt ist. Da die Bedingungen in Ihrem Heim, wie zum Beispiel die Raumgröße, das Wandmaterial, die Anzahl der Lautsprecher usw., sehr unterschiedlich sein können, ist es unvermeidbar, dass auch Unterschiede in dem gehörten Sound auftreten. Basierend auf einer Vielzahl tatsächlicher Messdaten, verwendet Yamaha CINEMA DSP die Yamaha Original-Soundfeldtechnologie, um Dolby Pro Logic, Dolby Digital und DTS Systeme zu kombinieren, damit Sie die audiovisuelle Erfahrung eines Filmtheaters auch in Ihrem Hörraum in Ihrem Heim genießen können.

## ■ Komponentenvideosignal

Bei dem Komponentenvideosignal-System wird das Videosignal in das Y Signal für die Luminanz und die P<sub>B</sub> und P<sub>R</sub> Signale für die Chrominanz aufgetrennt. Die Farbe kann mit diesem System naturgetreuer reproduziert werden, da jedes dieser Signale unabhängig von dem anderen ist. Das Komponentensignal wird auch als „Farbdifferenzsignal“ bezeichnet, da das Luminanzsignal von dem Farbsignal subtrahiert wird. Ein Monitor mit Komponenteneingangsbuchsen ist erforderlich, um Komponentensignal auszugeben.

## ■ Kompositvideosignal

Bei dem Kompositvideosignal-System besteht das Videosignal aus den drei Grundelementen eines Videobildes: Farbe, Helligkeit und Synchronisationsdaten. Eine Kompositvideobuchse an einer Videokomponente überträgt diese drei Elemente gemeinsam.

## ■ Dolby Digital

Dolby Digital ist ein Digital-Surround-Soundsystem, das Ihnen vollständig unabhängiges Mehrkanal-Audio bietet. Mit 3 Frontkanälen (links, Center und rechts) und 2 Surround-Stereokanälen bietet Dolby Digital 5 Vollbereich-Audiokanäle. Mit einem zusätzlichen Kanal für besondere Basseffekte, die (Niederfrequenzeffekt) genannt werden, weist das System insgesamt 5.1-Kanäle auf (wird als 0.1-Kanal gezählt). Durch die Verwendung von 2-Kanal-Stereo für die Surround-Lautsprecher, können genauere bewegte Soundeffekte und ein besseres Surround-Soundumfeld als mit Dolby Surround erzielt werden. Der von den 5 Vollbereich-Kanälen reproduzierte breite Dynamikbereich (von maximaler bis minimaler Lautstärke) und die präzise Ortung des Sounds, die durch die Digital-Soundverarbeitung erreicht wird, verwöhnen den Hörer mit bis jetzt unbekanntem Realismus und Erregung. Mit diesem Gerät kann jedes Soundumfeld von der Mono- bis zu der 5.1-Kanal-Konfiguration frei gewählt werden, um Ihnen erhöhtes Vergnügen bieten zu können.

## ■ Dolby Pro Logic II

Dolby Pro Logic II repräsentiert eine wesentlich verbesserte Technik, die zur Dekodierung einer großen Anzahl von bestehenden Dolby Surround-Quellen verwendet wird. Diese neue Technologie ermöglicht eine diskrete 5-Kanal-Wiedergabe mit 2 linken und rechten Frontkanälen, 1 Center-Kanal und 2 linken und rechten Surround-Kanälen (anstelle 1 Surround-Kanals bei konventioneller Pro Logic-Technologie). Es stehen 3 Modi zur Auswahl: „Music-Modus“ für Musikquellen, „Movie-Modus“ für Filmquellen und „Game-Modus“ für Videospielequellen.

## ■ Dolby Surround

Dolby Surround verwendet ein 4-Kanal-Analogaufnahmesystem, um realistische und dynamische Soundeffekte zu reproduzieren: 2 linke und rechte Frontkanäle (Stereo), einen Center-Kanal für den Dialog (Mono) und einen Surround-Kanal für spezielle Soundeffekte (Mono). Der Surround-Kanal reproduziert den Sound mit einem engen Frequenzbereich. Dolby Surround wird weit verbreitet mit fast allen Videobändern und Laserdisks sowie auch in vielen TV- und Kabelsendungen verwendet. Der in dieses Gerät eingebaute Dolby Pro Logic-Decoder verwendet ein Digitalsignal-Verarbeitungssystem, das die Lautstärke jedes Kanals automatisch stabilisiert, um die bewegten Soundeffekte und die Richtwirkung zu betonen.

## ■ DTS Digital Surround

DTS Digital-Surround wurde entwickelt, um die analogen Tonspuren von Filmen mit 5.1-Kanal-Digital-Tonspur zu ersetzen, und gewinnt nun in Filmtheatern in aller Welt an Beliebtheit. DTS, Inc. hat ein Heim-Theater-System entwickelt, so dass Sie nun die Tiefe des Sounds und die natürliche räumliche Repräsentation von DTS Digital-Surround auch in Ihrem Heim genießen können. Dieses System erzeugt praktisch verzerrungsfreien 5.1-Kanal-Sound (technisch gesprochen: einen linken, rechten und Center-Kanal, 2 Surround-Kanäle plus einen LFE 0.1-Kanal als Subwoofer für insgesamt 5.1-Kanäle).

## ■ HDMI

HDMI (High-Definition Multimedia Interface) ist die erste von der Industrie unterstützte, nicht komprimierte, vollständig digitale Audio/Video-Schnittstelle. Durch Verwendung einer Schnittstelle zwischen einer beliebigen Quelle (wie zum Beispiel einer Settop-Box oder einem A/V-Receiver) und einem Audio/Video-Monitor (wie zum Beispiel einem digitalen Fernseher), unterstützt HDMI die Standard-, betonten und hoch auflösenden Videosignale sowie die Multikanal-Digital-Audiosignale unter Verwendung eines einzigen Kabels. HDMI überträgt alle ATSC HDTV Standards und unterstützt 8-Kanal-Digital-Audio, wobei Reserven in der Bandbreite für weitere Erweiterungs- und Lösungsfunktion in der Zukunft vorhanden sind. Bei Verwendung in Kombination mit HDCP (High-bandwidth Digital Content Protection) bürgt HDMI eine sichere Audio/Video-Schnittstelle, die den Sicherheitsanforderungen der Inhaltprovider und Systembetreiber entspricht. Für weitere Informationen über HDMI besuchen Sie bitte die HDMI-Webseite unter „<http://www.hdmi.org/>“.

## ■ LFE 0.1-Kanal

Dieser Kanal reproduziert Niederfrequenzsignale. Der Frequenzbereich dieses Kanals beträgt 20 Hz bis 120 Hz. Dieser Kanal wird als 0.1 gezählt, da er nur den niedrigen Frequenzbereich betont, wenn mit dem von anderen 5 Kanälen in einem Dolby Digital oder DTS 5.1-Kanalsystem reproduzierten Vollbereich verglichen.

## ■ MP3

Eine der Audio-Kompressionsmethoden, die von MPEG verwendet wird. Hier wird die irreversible Kompressionsmethode eingesetzt, die eine hohe Kompressionsrate durch Ausdünnen der Daten des vom menschlichen Ohr kaum wahrnehmbaren Frequenzbereichs erzielt. Von diesem Verfahren wird angenommen, dass es die Datenmenge um etwa 1/11 (128 Kbps) komprimiert, während eine mit einer Musik-CD vergleichbare Tonqualität bewahrt wird.

## ■ PCM (Linear PCM)

Linear PCM ist ein Signalformat, unter dem ein Analog-Audiosignal digitalisiert, aufgezeichnet und übertragen wird, ohne jegliche Komprimierung zu verwenden. Dies wird als eine Methode für die Aufnahme von CDs und DVD-Audio verwendet. Das PCM System verwendet eine Technik für die Abtastung der Größe des Analogsignals während einer sehr kleinen Zeitspanne. Mit der „Pulse Code Modulation“ wird das Analogsignal in Impulse codiert und danach für die Aufnahme moduliert.

## ■ Abtastfrequenz und Anzahl der quantisierten Bit

Wenn ein Analog-Audiosignal digitalisiert wird, wird die Anzahl der Abtastungen des Signals pro Sekunde als Abtastfrequenz bezeichnet, wogegen der Feinheitsgrad bei der Umwandlung des Soundpegels in einen numerischen Wert als Anzahl der quantisierten Bit bezeichnet wird. Der Bereich der Bitraten, die wiedergegeben werden können, wird anhand der Abtastrate bestimmt, wogegen der die Soundpegeldifferenz darstellende Dynamikbereich durch die Anzahl der quantisierten Bit bestimmt wird. Im Prinzip wird mit höherer Abtastfrequenz der wiederzugebende Frequenzbereich verbreitert, und mit der Zunahme der Anzahl der quantisierten Bit kann der Soundpegel feiner reproduziert werden.

## ■ SILENT CINEMA

Yamaha hat einen natürlichen, realistischen DSP Soundeffekt-Algorithmus für Kopfhörer entwickelt. Die Parameter für Kopfhörer wurden für jedes Soundfeld eingestellt, so dass genaue Repräsentationen aller Soundfeldprogramme auch über Kopfhörer genossen werden können.

## ■ Virtual CINEMA DSP

Yamaha hat einen Virtual CINEMA DSP Algorithmus entwickelt, der Ihnen das Vergnügen der DSP Soundfeld-Surround-Effekte auch ohne Surround-Lautsprecher gestattet, indem virtuelle Surround-Lautsprecher verwendet werden. Es ist sogar möglich, Virtual CINEMA DSP mit einem minimalen Zwei-Lautsprecher-System zu genießen, das keinen Center-Lautsprecher einschließt.

## ■ WAV

Windows Standard-Audiodatei-Format, das die Methode zur Aufzeichnung der durch Konvertierung von Audiosignalen erhaltenen Digitaldaten definiert. Die Kompressionsmethode (Codierung) wird nicht festgelegt, so dass eine gewünschte Kompressionsmethode verwendet werden kann. Als Vorgabe ist es mit der PCM-Methode (keine Kompression) und einigen Kompressionsmethoden einschließlich der ADPCM-Methode kompatibel.

## ■ WMA

Eine Audio-Kompressionsmethode, entwickelt von Microsoft Corporation. Hier wird die irreversible Kompressionsmethode eingesetzt, die eine hohe Kompressionsrate durch Ausdünnen der Daten des vom menschlichen Ohr kaum wahrnehmbaren Frequenzbereichs erzielt. Von diesem Verfahren wird angenommen, dass es die Datenmenge um etwa 1/22 (64 Kbps) komprimiert, während eine mit einer Musik-CD vergleichbare Tonqualität bewahrt wird.

# Technische Daten

## AUDIOABSCHNITT

- Minimale Musik-Ausgangsleistung für Front-, Center-, Surround-Lautsprecher  
[Modelle für USA und Kanada]  
1 kHz, 0,9% Klirr, 8 Ω ..... 105 W  
[Andere Modelle]  
1 kHz, 0,9% Klirr, 6 Ω ..... 105 W
- Maximalleistung für Front-, Center-, Surround-Lautsprecher (JEITA)  
[Modelle für Asien, China, Korea und Universalmodell]  
1 kHz, 10% Klirr, 6 Ω ..... 130 W
- Dynamikleistung  
[Modelle für USA und Kanada]  
(IHF, 8/6/4/2 Ω) ..... 90/110/130/150 W  
[Andere Modelle]  
(IHF, 6/4/2 Ω) ..... 100/110/125 W
- Dynamikumfang [Modelle für USA und Kanada]  
8 Ω ..... 0,27 dB
- Maximales Eingangssignal  
CD, usw. Effekt Einn, 1 kHz, 0,5% Klirr  
..... 2,0 V oder mehr
- Frequenzgang  
CD, usw. bis L/R Frontlautsprecher .... 10 Hz bis 100 kHz, -3 dB
- Gesamtklirrfaktor  
[Modelle für USA und Kanada]  
(1 kHz, 45 W, L/R Frontlautsprecher, 8 Ω)  
..... 0,06% oder weniger  
[Andere Modelle]  
(1 kHz, 50 W, L/R Frontlautsprecher, 6 Ω)  
..... 0,06% oder weniger
- Signal-Rauschspannungsabstand (IHF-A Netzwerk)  
CD (200 mV) bis L/R Frontlautsprecher, Effekt ausgeschaltet  
..... 98 dB oder mehr  
CD (250 mV) bis L/R Frontlautsprecher, Effekt ausgeschaltet  
..... 100 dB oder mehr
- Restrauschen (IHF-A Netzwerk)  
L/R Frontlautsprecher ..... 150 µV oder weniger
- Kanaltrennung (1 kHz/10 kHz)  
CD, usw. (5,1 kΩ abgeschlossen) zu L/R Frontlautsprecher  
..... 60 dB/45 dB oder mehr
- Klangregler (L/R Frontlautsprecher)  
BASS Boost/Cut ..... ±10 dB/100 Hz  
TREBLE Boost/Cut ..... ±10 dB/20 kHz
- Nennbelastbarkeit/Impedanz der Kopfhörerbuchse  
..... 400 mV/470 Ω
- Eingangsempfindlichkeit/Eingangsimpedanz  
CD, usw. .... 200 mV/47 kΩ  
MULTI CH INPUT ..... 200 mV/47 kΩ
- Ausgangspegel/Ausgangsimpedanz  
AUDIO OUT (REC) ..... 200 mV/1,2 kΩ  
SUBWOOFER OUTPUT ..... 4 V/1,2 kΩ
- Filtercharakteristik (fc=40/60/80/90/100/110/120/160/200 Hz)  
H.P.F.  
(FRONT SP, CENTER SP, SUR. L/R SP:  
SMALL/SML) ..... 12 dB/oct.  
L.P.F. (Subwoofer) ..... 24 dB/oct.

## VIDEOABSCHNITT

- Videosignaltyp (Grauer Hintergrund)  
[Modelle für USA, Kanada, Korea und Universalmodell]  
..... NTSC  
[Andere Modelle] ..... PAL
- Signalpegel  
Composite ..... 1 V<sub>p-p</sub>/75 Ω  
Komponentensignal ..... 1 V<sub>p-p</sub>/75 Ω (Y), 0,7 V<sub>p-p</sub>/75 Ω (P<sub>B</sub>/P<sub>R</sub>)
- Signal-Rauschspannungsabstand ..... 50 dB oder mehr
- Maximaler Eingangspegel ..... 1,5 V<sub>s-s</sub> oder mehr
- Frequenzgang (MONITOR OUT)  
Component-Signal ..... 5 Hz bis 60 MHz, -3 dB

## UKW-ABSCHNITT

- Empfangsbereich  
[Modelle für USA und Kanada] ..... 87,5 bis 107,9 MHz  
[Modelle für Asien und Universalmodell]  
..... 87,5/87,50 bis 108,0/108,00 MHz  
[Andere Modelle] ..... 87,50 bis 108,00 MHz
- 50 dB Geräuschberuhigung (IHF, 100% mod.)  
Mono ..... 2,8 µV (20,2 dBf)
- Signal-Rauschspannungsabstand (IHF)  
Mono/Stereo ..... 73 dB/70 dB
- Klirrfaktor (1 kHz)  
Mono/Stereo ..... 0,5%/0,5%
- Antenneneingang (asymmetrisch) ..... 75 Ω

## MW-ABSCHNITT

- Empfangsbereich  
[Modelle für USA und Kanada] ..... 530 bis 1710 kHz  
[Modelle für Asien und Universalmodell]  
..... 530/531 bis 1710/1611 kHz  
[Andere Modelle] ..... 531 bis 1611 kHz

## ALLGEMEINES

- Netzspannung/-frequenz  
[Modelle für Europa und Russland]  
..... 230 V Wechselspannung, 50 Hz  
[Modelle für USA und Kanada]  
..... 120 V Wechselspannung, 60 Hz  
[Modell für Australien] ..... 240 V Wechselspannung, 50 Hz  
[Modell für Korea] ..... 220 V Wechselspannung, 60 Hz  
[Modell für Cina] ..... 220 V Wechselspannung, 50 Hz  
[Modell für Asien]  
..... 220/230–240 V Wechselspannung, 50/60 Hz  
[Universalmodell]  
..... 110/120/220/230–240 V Wechselspannung, 50/60 Hz
- Leistungsaufnahme  
[Modelle für USA und Kanada] ..... 240 W/320 VA  
[Andere Modelle] ..... 240 W
- Leistungsaufnahme im Bereitschaftsmodus ..... 0,8 W
- Maximale Leistungsaufnahme  
[Nur Modelle für Asien und Universalmodell]  
5ch, 10% Klirr ..... 440 W
- Abmessungen (B x H x T) ..... 435 x 151 x 352 mm
- Gewicht ..... 8,5 kg

\* Die technischen Daten können jederzeit ohne vorherige Vorankündigung geändert werden.

# Stichwortverzeichnis

## ■ Numerics

1 SOUND MENU, Manuelles Setup ...	55
2 INPUT MENU, Manuelles Setup ....	55
2ch Enhancer, Soundfeldprogramm ...	38
2ch Stereo, Soundfeldprogramm .....	38
3 OPTION MENU .....	64
3 OPTION MENU, Manuelles Setup ...	56
5ch Enhancer, Soundfeldprogramm ....	38
5ch Stereo, Soundfeldprogramm .....	38

## ■ A

A)DISPLAY SET, Optionsmenü .....	64
A)INPUT ASSIGNMENT, Eingabemenü ...	62
A)SPEAKER SET, Soundmenü .....	57
A.DELAY, Audio-Einstellungen .....	60
AFFAIRS, Radio-Daten-System-Programmtyp ...	47
Aktuelle Statusanzeige .....	35
Anfängliche Lautstärke, Audio-Einstellungen .....	61
Anschluss an die FRONT A-Klemmen ...	12
Anschluss, Audiokomponenten .....	18
Anschluss, CD-Player .....	18
Anschluss, CD-Recorder .....	18
Anschluss, DVD-Player .....	16
Anschluss, DVD-Recorder .....	17
Anschluss, externer Decoder .....	18
Anschluss, HDMI .....	14
Anschluss, MD-Recorder .....	18
Anschluss, Multi-Format-Player .....	18
Anschluss, MW-Antennenanschluss ...	20
Anschluss, Netzkabel .....	20
Anschluss, PVR .....	17
Anschluss, Set-Top-Boxen .....	17
Anschluss, UKW-Antenne .....	20
Anschluss, Videokomponenten .....	15
Anschluss, Videorecorder .....	17
Anschluss, Yamaha iPod Universal-Dock ...	19
Anzahl der Lautsprecher .....	26
Anzahl der Lautsprecher, Auto-Setup-Parameter .....	26
Audio auswählen, Optionsmenü .....	65
AUDIO SELECT .....	34
AUDIO-Buchsen .....	13
Audiobuchsen .....	13
Audio-Eingangsbuchsenwahl .....	34
Audioeinstellungen, Soundmenü .....	60
Audio-Informationen .....	36
Audiokomponenten, Anschluss .....	18
Audiosignalfluss .....	14
Audio-Verzögerung, Audio-Einstellungen ...	60
Ausschalten der Stromversorgung .....	21
Austauschen, Festsender, UKW/MW-Abstimmung .....	45
Auswahl, Radio-Daten-System-Programmtyp ...	47
AUTO SETUP .....	24
AUTO SETUP, Fehlermeldung .....	75
Automatische Abstimmung, UKW/MW-Abstimmung .....	43

Automatische Festsender-Abstimmung, UKW/MW-Abstimmung .....	44
--	----

## ■ B

B)INPUT RENAME, Eingabemenü ....	62
B)MEMORY GUARD, Optionsmenü ...	64
B)SPEAKER LEVEL, Soundmenü ....	59
Bedienung anderer Komponenten, Fernbedienung .....	68
Bedienung dieses Gerätes, Fernbedienung ...	67
Bedienung eines Fernsehgeräts .....	67
BGV, Einrichtung des Mehrkanaleingangs ...	63
Bildschirmanzeige-Verschiebung, Displayeinstellungen .....	64
Bluetooth-Einstellung, Optionsmenü ...	65
BT connected, Bluetooth Statusmeldung ...	79

## ■ C

C)AUDIO SELECT, Optionsmenü .....	65
C)SP DISTANCE, Soundmenü .....	59
C)VOLUME TRIM, Eingabemenü .....	63
Canceled, Störungsbeseitigung .....	79
CD-Player, Anschluss .....	18
CD-Recorder, Anschluss .....	18
CENTER SP, Lautsprechereinstellungen ...	57
Center-Breite, Soundfeld-Parameter ...	40
Center-Lautsprecher, Lautsprechereinstellungen .....	57
Center-Lautsprecher-Equalizer, Soundmenü .....	60
CINEMA DSP Anzeige .....	23
CLASSICS, Radio-Daten-System-Programmtyp ...	47
COAXIAL IN (1), Eingang-Zuordnung ...	62
COAXIAL INPUT-Buchsen .....	62
COAXIAL INPUT-Zuordnung, Eingang-Zuordnung .....	62
Completed, Bluetooth Statusmeldung ...	79
COMPONENT VIDEO-Buchsen .....	13
Connect error, iPod Steuerstatusmeldung ...	78
Connect MIC!, Auto-Setup-Fehlermeldung .....	75
CROSSOVER, Lautsprechereinstellungen ...	58
Crossover, Lautsprechereinstellungen ...	58
CT Anzeige .....	23
CT WIDTH, Soundfeld-Parameter .....	40
CT, Radio-Daten-System-Information ...	46
CULTURE, Radio-Daten-System-Programmtyp ...	47



## ■ D

D)CENTER GEQ, Soundmenü .....	60
D)DECODER MODE, Eingabemenü ...	63
D)PARAM. INI, Optionsmenü .....	65
Decoder-Anzeigen .....	22
Decodermodus, Eingabemenü .....	63
Decoder-Wahlmodus, Decodermodus ...	63
DIGITAL AUDIO COAXIAL-Buchsen ...	13
DIGITAL AUDIO OPTICAL-Buchsen ...	13
DIMENSION, Soundfeld-Parameter ...	40

Dimension, Soundfeld-Parameter .....	40
DIMMER, Displayeinstellungen .....	64
DIRECT .....	41
Direkt .....	39
Disconnected, Bluetooth Statusmeldung ...	79
Disconnected, iPod Steuerstatusmeldung ...	78
Displayeinstellungen, Optionsmenü ...	64
DIST .....	26
DIST, Auto-Setup-Ergebnis .....	26
DISTANCE .....	25
DISTANCE, Automatisches Setup .....	25
DOCK Anzeige .....	22
DRAMA, Radio-Daten-System-Programmtyp ...	47
DSP LEVEL, Soundfeld-Parameter ...	40
DSP-Pegel, Soundfeld-Parameter .....	40
DTS Decoder Priorisieren-Einstellung, Decodermodus .....	63
DVD-Player-Anschluss .....	16
DVD-Recorder-Anschluss .....	17
Dynamikbereich, Soundmenü .....	60
■ E	
E)LFE LEVEL, Soundmenü .....	60
E)MULTI CH SET, Eingabemenü .....	63
E-1 NO FRONT SP, Auto-Setup-Fehlermeldung .....	75
E-2 NO SURR.SP, Auto-Setup-Fehlermeldung .....	75
E-4 NOISY, Auto-Setup-Fehlermeldung ...	75
E-6 NO MIC, Auto-Setup-Fehlermeldung ...	75
E-7:NO SIGNAL, Auto-Setup-Fehlermeldung .....	75
E-8 USER CANCEL, Auto-Setup-Fehlermeldung .....	75
E-9 INTERNAL ERROR, Auto-Setup-Fehlermeldung .....	75
EDUCATE, Radio-Daten-System-Programmtyp ...	47
Effektpegel der niedrigen Frequenzen, Soundmenü .....	60
Effektpegel, Soundfeld-Parameter .....	40
Einfacher Fernbedienung-Modus, iPod-Steuerung .....	51
Eingabemenü, Manuelles Setup .....	55
Eingabe-Umbenennen, Eingabemenü ...	62
Eingangskanal und Lautsprecheranzeigen ...	23
Eingangskanalanzeigen .....	23
Eingangskanalanzeigen .....	22
Eingangssignalinformation-Anzeige ...	36
Eingang-Zuordnung, Eingabemenü .....	62
Einheit, Lautsprecherabstand .....	59
Einrichtung des Mehrkanaleingangs, Eingabemenü .....	63
Einschalten der Stromversorgung .....	21
Einschlaf-Timer .....	37
Einstellen von SCENE-Schablone- Eingangsquelle, Fernbedienung .....	32
Einstellung der Fernbedienungscodes ...	69

- ENHANCER Anzeige ..... 22  
 EON Anzeige ..... 23  
 EON-Datendienst,  
   Radio-Daten-System-Abstimmung ... 48  
 Erweiterter Senderverbund Datendienst,  
   Radio-Daten-System-Abstimmung ... 48  
 Erzeugen originaler SCENE-Schablonen ... 31  
 Externer Decoder-Anschluss ..... 18
- **F**  
 F)DYNAMIC RANGE, Soundmenü ... 60  
 Fernbedienung, Störungs beseitigung ... 80  
 Festsender-Wahl,  
   UKW/MW-Abstimmung ..... 45  
 Festsender-Wechsel,  
   UKW/MW-Abstimmung ..... 45  
 FL SCROLL, Displayeinstellungen ..... 64  
 FRONT B Lautsprechereinstellungen,  
   Lautsprechereinstellungen ..... 57  
 FRONT B, Lautsprechereinstellungen ..... 57  
 FRONT SP, Lautsprechereinstellungen ..... 57  
 Frontblende-Display ..... 22  
 Frontblende-Display scrollen,  
   Displayeinstellungen ..... 64  
 Frontlautsprecher,  
   Lautsprechereinstellungen ..... 57
- **G**  
 G)AUDIO SET, Soundmenü ..... 60  
 Games, Soundfeldprogramm ..... 38
- **H**  
 H)HDMI SET, Soundmenü ..... 61  
 Hall, Soundfeldprogramm ..... 38  
 HDMI Anzeige ..... 22  
 HDMI eingestellt, Soundmenü ..... 61  
 HDMI, Anschluss ..... 14  
 HEADPHONE, Dynamikbereich ..... 60  
 HEADPHONE,  
   Effektpegel der niedrigen Frequenzen ... 60  
 Helligkeitsregler, Displayeinstellungen ... 64  
 Hintergrundvideo,  
   Einrichtung des Mehrkanaleingangs ... 63
- **I**  
 INFO,  
   Radio-Daten-System-Programmtyp ... 47  
 Infrarotfenster, Fernbedienung ..... 23  
 INI.VOL., Audio-Einstellungen ..... 61  
 iPod connected, iPod Steuerstatusmeldung ... 78  
 iPod-Steuerung, Statusmeldung ..... 78  
 iPod-Verwendung ..... 51
- **J**  
 Jazz, Soundfeldprogramm ..... 38
- **K**  
 Klangqualität-Einstellung ..... 41  
 Kopfhörer ..... 35  
 Kopfhörer, Dynamikbereich ..... 60  
 Kopfhörer,  
   Effektpegel der niedrigen Frequenzen ... 60  
 Kopfhöreranzeige ..... 22
- **L**  
 Lautsprecher, Dynamikbereich ..... 60  
 Lautsprecher,  
   Effektpegel der niedrigen Frequenzen ... 60  
 Lautsprecherabstand ..... 25, 26  
 Lautsprecherabstand,  
   Automatisches Setup ..... 25  
 Lautsprecherabstand,  
   Auto-Setup-Ergebnis ..... 26  
 Lautsprecherabstand, Soundmenü ..... 59  
 Lautsprecherabstände,  
   Lautsprecherabstand ..... 59  
 Lautsprechereinstellungen, Soundmenü ... 57  
 Lautsprechergröße ..... 25  
 Lautsprechergröße, Automatisches Setup ... 25  
 Lautsprecherpegel ..... 26  
 Lautsprecherpegel, Auto-Setup-Ergebnis ... 26  
 Lautsprecherpegel, Soundmenü ..... 59  
 Lautsprecherpegel-Einstellung ..... 41  
 Lautsprecherverkabelung ..... 25  
 Lautsprecherverkabelung,  
   Automatisches Setup ..... 25  
 Lautsprecherverkabelung/Lautstärkepegel,  
   Automatisches Setup ..... 25  
 Lautstärkentrimmung, Eingabemenü ... 63  
 LFE/BASS OUT,  
   Lautsprechereinstellungen ..... 58  
 LFE/Bass out, Lautsprechereinstellungen ... 58  
 LIGHT M,  
   Radio-Daten-System-Programmtyp ... 47  
 Linke/rechte Surround-Lautsprecher,  
   Lautsprechereinstellungen ..... 58  
 Loading..., iPod Steuerstatusmeldung ... 78  
 LVL ..... 26  
 LVL, Auto-Setup-Ergebnis ..... 26
- **M**  
 M.O.R. M,  
   Radio-Daten-System-Programmtyp ... 47  
 MANUAL SETUP, SET MENU ..... 55  
 Manuelle Abstimmung,  
   UKW/MW-Abstimmung ..... 43  
 Manuelle Festsender-Abstimmung,  
   UKW/MW-Abstimmung ..... 44  
 Manuelles Setup, SET MENU ..... 55  
 MAX VOL., Audio-Einstellungen ..... 61  
 Maximal-Lautstärke,  
   Audio-Einstellungen ..... 61  
 MD-Recorder, Anschluss ..... 18  
 Mehrkanal-Quelle mit Kopfhörern ..... 39  
 Menü-Durchsuchen-Modus,  
   iPod-Steuerung ..... 52  
 Movie Dramatic, Soundfeldprogramm ... 38  
 Movie Spacious, Soundfeldprogramm ... 38  
 MULTI CH INPUT-Komponenten-Wahl ... 34  
 Multi-Format-Player-Anschluss ..... 18  
 Multi-Informationsdisplay ..... 23  
 MUTE ..... 35  
 MUTE Anzeige ..... 22  
 MUTE TYPE, Audio-Einstellungen ... 60  
 MW-Abstimmung ..... 43  
 MW-Antennenanschluss ..... 20
- **N**  
 Nachthörmodus ..... 42  
 Netzkabel, Anschluss ..... 20  
 NEWS,  
   Radio-Daten-System-Programmtyp ... 47  
 No BT Adapter, Bluetooth Statusmeldung ... 79
- **O**  
 OPTICAL IN (2) ..... 62  
 OPTICAL IN (2), Eingang-Zuordnung ... 62  
 OPTICAL IN (3), Eingang-Zuordnung ... 62  
 OPTICAL INPUT-Zuordnung,  
   Eingang-Zuordnung ..... 62  
 Optimieren der Lautsprechereinstellung ... 24  
 Optimierungsmikrofon ..... 24  
 Optimierungsmikrofon,  
   Automatisches Setup ..... 24  
 OPTIMIZER MIC-Buchse,  
   Automatisches Setup ..... 24  
 Optionsmenü, Manuelles Setup ..... 56  
 OSD SHIFT, Displayeinstellungen ..... 64  
 OSD SOURCE, Displayeinstellungen ... 64  
 OSD-AMP, Displayeinstellungen ..... 64  
 OTHER M,  
   Radio-Daten-System-Programmtyp ... 47
- **P**  
 PANORAMA, Soundfeld-Parameter ... 40  
 Panorama, Soundfeld-Parameter ..... 40  
 Parameterinitialisierung, Optionsmenü ... 65  
 PCM Anzeige ..... 22  
 PHONES-Buchse ..... 35  
 PLII Game ..... 39  
 PLII Movie ..... 39  
 PLII Music ..... 39  
 POP M,  
   Radio-Daten-System-Programmtyp ... 47  
 Pop/Rock, Soundfeldprogramm ..... 38  
 PRESET, Weiterführendes Setup ..... 70  
 Pro Logic ..... 39  
 Programmdienst,  
   Radio-Daten-System-Information ... 46  
 Programmtyp,  
   Radio-Daten-System-Information ... 46  
 PS Anzeige ..... 23  
 PS, Radio-Daten-System-Information ... 46  
 PTY Anzeige ..... 23  
 PTY HOLD Anzeige ..... 23  
 PTY SEEK-Modus,  
   Radio-Daten-System-Abstimmung ... 47  
 PTY, Radio-Daten-System-Information ... 46  
 Purer HiFi-Sound ..... 41  
 PVR-Anschluss ..... 17
- **Q**  
 Quellmerkmal Bildschirmanzeige-Zeit,  
   Displayeinstellungen ..... 64
- **R**  
 Radio Data System Anzeige ..... 23  
 Radio-Daten-System-Abstimmung ..... 46  
 Radiotext,  
   Radio-Daten-System-Information ... 46

ROCK M, Radio-Daten-System-Programmtyp ...	47	Unknown iPod, iPod Steuerstatusmeldung ...	78
RT Anzeige .....	23	Unplug HP!, Auto-Setup-Fehlermeldung ....	75
RT, Radio-Daten-System-Information ...	46	USB, Störungsbeseitigung .....	77
Rücksetzen des Systems .....	80	USB-Speichergerät-Verwendung, tragbarer USB-Audio-Player- Verwendung .....	49
<b>■ S</b>		USB-Wiedergabe-Bedienung .....	49
SCENE 1 .....	7	USB-Wiedergabe-Stile .....	66
SCENE-Schablonen-Wahl .....	28	<b>■ V</b>	
SCIENCE, Radio-Daten-System-Programmtyp ...	47	VARIED, Radio-Daten-System-Programmtyp ...	47
Searching..., Bluetooth Statusmeldung ...	79	Verstärkerfunktion Bildschirmzeige-Zeit, Displayeinstellungen .....	64
SET MENU .....	55	VIDEO AUX-Buchsen, Frontblende ...	19
Set-Top-Box-Anschluss .....	17	VIDEO-Buchsen .....	13
SILENT CINEMA .....	39	Videobuchsen .....	13
SILENT CINEMA Anzeige .....	23	Videoinformationen .....	36
SIZE .....	25	Videokomponenten, Anschluss .....	15
SIZE, Automatisches Setup .....	25	Videoquellen im Hintergrund .....	36
SLEEP Anzeige .....	23	Videorecorder-Anschluss .....	17
Soundfeldprogramme mit Kopfhörern ...	39	Videosignalfuss .....	14
Soundmenü, Manuelles Setup .....	55	VIRTUAL Anzeige .....	23
SP .....	26	Virtual CINEMA DSP .....	39
SP A B Anzeigen .....	22	VOLTAGE SELECTOR .....	3
SP, Auto-Setup-Parameter .....	26	VOLUME Pegelanzeige .....	22
SPEAKER, Dynamikbereich .....	60	Vorgegebene SCENE-Schablonen .....	30
SPEAKER, Effektpegel der niedrigen Frequenzen ....	60	<b>■ W</b>	
Speicherschutz, Optionsmenü .....	64	W-1 OUT OF PHASE, Auto-Setup-Fehlermeldung .....	76
SPORT, Radio-Daten-System-Programmtyp ...	47	W-2 DISTANCE ERROR, Auto-Setup-Fehlermeldung .....	76
Steuerung anderer Komponenten mit der Fernbedienung .....	68	W-3:LEVEL ERROR, Auto-Setup-Fehlermeldung .....	76
Störungsbeseitigung .....	71	Wahl, Audioeingangsbuchsen .....	34
STRAIGHT .....	39	Wahl, Festsender-Wahl, UKW/MW-Abstimmung .....	45
Stummschalten .....	35	Wahl, MULTI CH INPUT-Komponente ...	34
SUBWOOFER PHASE, Lautsprechereinstellungen .....	58	Wahl, SCENE-Schablone .....	28
Subwoofer Phase, Lautsprechereinstellungen .....	58	Werkseitige Voreinstellungen, Weiterführendes Setup .....	70
SUPPORT AUDIO, HDMI eingestellt ...	61	Wiedergabe einer Videoquelle im Hintergrund .....	36
Support-Audio, HDMI eingestellt .....	61	Wiedergabeinformation-Anzeige, iPod-Steuerung .....	52
SUR. L/R SP, Lautsprechereinstellungen ...	58	Wiedergabeinformation-Anzeige, USB-Steuerung .....	50
<b>■ T</b>		Wiederholen .....	52
Technische Daten .....	83	Wiederholen, iPod-Steuerung .....	52
TEST, Center-Lautsprecher-Equalizer ....	60	WIRING/LEVEL .....	25
Testton, Center-Lautsprecher-Equalizer ....	60	WIRING/LEVEL, Automatisches Setup ....	25
TU, Weiterführendes Setup .....	70	<b>■ Y</b>	
Tuner (UKW/MW), Störungsbeseitigung ...	74	Yamaha iPod Universal-Dock, Anschluss ...	19
Tuneranzeigen .....	22	Yamaha Parametric Room Acoustic Optimizer .....	24
Tuner-Frequenzraster, Weiterführendes Setup .....	70	YPAO .....	24
TV Sports, Soundfeldprogramm .....	38	YPAO (Yamaha Parametric Room Acoustic Optimizer) .....	24
<b>■ U</b>		YPAO Anzeige .....	22
Uhrzeit, Radio-Daten-System-Information ...	46	<b>■ Z</b>	
UKW-Abstimmung .....	43	Zufall, iPod-Steuerung .....	52
UKW-Antenne .....	20		
UKW-Antennenanschluss .....	20		
Umbenennen, SCENE-Schablone .....	31		
Unable to play, iPod Steuerstatusmeldung ....	78		
UNIT, Lautsprecherabstand .....	59		

„SPEAKERS“ oder „DVD“ (Beispiel) zeigen die Namen von Bedienelementen an der Frontblende oder Fernbedienung an. Siehe beiliegendes Blatt oder Seiten am Ende dieser Anleitung für Informationen über die jeweilige Lage der Teile.



## Begrenzte Garantie für den Europäischen Wirtschaftsraum (EWR) und die Schweiz

Herzlichen Glückwunsch zur Wahl eines Yamaha-Produkts. In dem unwahrscheinlichen Fall, dass die Garantie für das Yamaha-Produkt in Anspruch genommen werden muss, wenden Sie sich bitte an den Händler, bei dem es gekauft wurde. Wenn dies schwierig ist, wenden Sie sich bitte an die Yamaha-Vertretung in Ihrem Land. Sie können alle Einzelheiten auf unserer Website finden (<http://www.yamaha-hifi.com/> oder <http://www.yamaha-uk.com/> für Einwohner Großbritanniens).

Wir garantieren für einen Zeitraum von zwei Jahren ab ursprünglichem Kaufdatum, dass dieses Produkt frei von Verarbeitungs- oder Materialfehlern ist. Yamaha garantiert im Rahmen der im Folgenden aufgeführten Bedingungen, das fehlerhafte Produkt oder jegliche Teile desselben nach Entscheidung Yamahas zu reparieren oder zu ersetzen, ohne dem Kunden Material- oder Arbeitskosten zu berechnen. Yamaha behält das Recht vor, ein Produkt mit einem der gleichen Art und/oder des gleichen Werts und Zustands zu ersetzen, wenn die Produktion eines Modells eingestellt wurde oder eine Reparatur als unwirtschaftlich betrachtet wird.

### Bedingungen

1. Die originale Rechnung oder der Verkaufsbeleg (mit Angabe von Kaufdatum, Produktcode und Händlername) MUSS das defekte Produkt begleiten, zusammen mit einer Beschreibung des Fehlers. Wenn kein eindeutiger Kaufbeleg vorhanden ist, behält Yamaha das Recht vor, den kostenlosen Kundendienst zu verweigern und das Produkt auf Kundenkosten zurückzusenden.
2. Das Produkt MUSS von einem AUTORISIERTEN Yamaha-Händler innerhalb des Europäischen Wirtschaftsraums (EWR) oder der Schweiz gekauft worden sein.
3. Das Produkt darf nicht Modifikationen oder Änderungen unzerzogen worden sein, ausgenommen wenn ausdrücklich von Yamaha autorisiert.
4. Folgendes ist von dieser Garantie ausgenommen:
  - a. Regelmäßige Wartung und Reparatur bzw. Austausch von Teilen aufgrund von normalem Verschleiß.
  - b. Schäden, bewirkt durch:
    - (1) Vom Kunden selber oder von nichtbefugten Dritten ausgeführte Reparaturen.
    - (2) Ungeeignete Verpackung oder Behandlung beim Transport des Produkts vom Kunden. Beachten Sie, dass es in der Verantwortung des Kunden liegt, sicherzustellen, dass das Produkt bei der Einreichung zur Reparatur angemessen verpackt ist.
    - (3) Missbrauch, einschliesslich – aber nicht beschränkt auf (a) Verwendung des Produkts für einen anderen als den vorgesehenen Zweck oder Missachtung von Yamahas Anweisungen zur richtigen Verwendung, Wartung und Lagerung und (b) Aufstellung oder Verwendung des Produkts auf eine Weise, die den technischen oder Sicherheitsstandards am Aufstellungsort widerspricht.
    - (4) Unfälle, Blitzschlag, Wasser, Feuer, falsche Lüftung, Batterielecks oder andere von Yamaha nicht vorhersehbare Ursachen.
    - (5) Defekte an dem System, in dieses Produkt eingebaut wird und/oder Inkompatibilität mit Produkten Dritter.
    - (6) Verwendung eines in den EWR und/oder die Schweiz importierten Produkts durch andere gesetzliche Personen als Yamaha, wobei das Produkt nicht mit den technischen oder Sicherheitsstandards des Verwendungslandes und/oder der Standardspezifikation eines von Yamaha im EWR und/oder der Schweiz verkauften Produkts übereinstimmt.
    - (7) Andere als auf den AV- (audio-visuellen) Bereich bezogene Produkte.  
(Produkte, die der „Yamaha AV-Garantieerklärung“ unterliegen, sind auf unserer Website bei <http://www.yamaha-hifi.com/> oder <http://www.yamaha-uk.com/> für Einwohner Großbritanniens definiert.)
5. Wo die Garantie zwischen dem Verkaufsland und dem Verwendungsland des Produkts unterscheidet, gilt die Garantie des Verwendungslandes.
6. Yamaha haftet nicht für jegliche entstehende Schäden oder Verluste, weder direkte Folgeschäden oder andere, in einem weiteren Umfang als durch Reparatur oder Austausch dieses Produktes.
7. Bitte sichern Sie jegliche Benutzereinstellungen oder Daten, da Yamaha nicht für Änderung oder Verlust solcher Einstellungen oder Daten haftet.
8. Diese Garantie beeinträchtigt nicht die gesetzlichen Rechte des Kunden unter dem geltenden nationalen Recht oder die Rechte des Kunden gegenüber dem Händler, die aus dem Verkaufs-/Kaufvertrag resultieren.

# Observera: Läs detta innan enheten tas i bruk.

- 1 Läs noga denna bruksanvisning för att kunna ha största möjliga nöje av enheten. Förvara bruksanvisningen nära till hands för framtida referens.
- 2 Installera denna ljudanläggning på ett väl ventilerat, svalt, torrt, rent ställe, och håll den borta från ställen som utsätts för solsken, värmekällor, vibrationer, damm, fukt och/eller kyla. Lämna ett fritt utrymme på minst 30 cm ovanför enheten, minst 20 cm på höger och vänster sida och minst 20 cm på baksidan.
- 3 Placera enheten på behörigt avstånd från andra elapparater, motorer, transformatorer och annat som kan orsaka störningar.
- 4 Utsätt inte enheten för hastiga temperaturväxlingar och placera den inte på ett ställe där luftfuktigheten är hög (t.ex. nära en luftfuktare) då fuktbildning i enheten skapar risk för brand, elstötar, skador på enheten eller personskador.
- 5 Placera inte enheten på ett ställe där främmande föremål kan tränga in i den eller där den kan utsättas för droppar eller vattenstänk. Placera aldrig det följande ovanpå enheten:
  - Övriga apparater då sådana kan orsaka skador och/eller missfärgning av enhetens hölje.
  - Brännbara föremål (t.ex. stearinljus) då sådana skapar risk för brand, skador på enheten och/eller personskador.
  - Vätskebehållare som kan falla och spilla vätska över enheten, vilket skapar risk för elstötar och/eller skador på enheten.
- 6 Täck aldrig över enheten med en tidning, duk, gardin el.dyl. då detta skapar risk för överhettning. En alltför hög temperatur inuti enheten kan leda till brand, skador på enheten och/eller personskador.
- 7 Anslut inte enheten till ett vägguttag förrän samtliga övriga anslutningar slutförts.
- 8 Använd aldrig enheten vänd upp och ned. Detta kan leda till överhettning som orsakar skador.
- 9 Hantera inte tangenter, reglage och kablar onödigt hårdhänt.
- 10 Fatta tag i själva kontakten när nätkabeln kopplas bort från vägguttaget; dra aldrig i kabeln.
- 11 Använd aldrig några kemiska lösningar för rengöring då dessa kan skada ytbehandlingen. Använd en ren, torr trasa.
- 12 Använd endast den spänning som står angiven på enheten. Anslutning till en strömkälla med högre spänning än den angivna kan orsaka brand, skador på enheten och/eller personskador. Yamaha åtar sig inget ansvar för skador beroende på att enheten används med en spänning utöver den angivna.
- 13 Koppla bort nätkabeln från vägguttaget för att undvika skador p.g.a. blixtnedslag om ett åskväder uppstår.
- 14 Försök aldrig att utföra egna reparationer. Kontakta en kvalificerad tekniker från Yamaha om servicebehov föreligger. Du får inte under några omständigheter ta av höljet.
- 15 Koppla bort nätkabeln från vägguttaget om enheten inte ska användas under en längre tid (t.ex. under semestern).
- 16 Installera denna enhet nära ett vägguttag och där stickkontakten lätt kan kommas åt.
- 17 Läs avsnittet "Felsökning" om vanligt förekommande driftsproblem innan du förutsätter att enheten är söndrig.
- 18 Innan enheten flyttas ska du trycka på **ⓐSTANDBY/ON** för att ställa den i beredskapsläge och sedan koppla bort nätkabeln från vägguttaget.
- 19 **VOLTAGE SELECTOR**  
(Endast modell till Asien och allmän modell)  
**VOLTAGE SELECTOR** (spänningsomkopplare) på denna enhets bakpanel måste ställas in på den lokala nätspänningen **FÖRE** anslutning till nätuttaget. Spänningarna är:  
Modell till Asien ..... 220/230–240 V nätspänning, 50/60 Hz  
Allmän modell  
..... 110/120/220/230–240 V nätspänning, 50/60 Hz
- 20 Utsätt inte batterierna för kraftig värme från exempelvis solljus, eld eller liknande.
- 21 För hög ljudtryck från örönsnäckor eller hörlurar kan orsaka hörsel förlust.

## VARNING

UTSÄTT INTE ENHETEN FÖR REGN ELLER FUKT DÅ DETTA SKAPAR RISK FÖR BRAND ELLER ELSTÖTAR.

Så länge den här enheten är ansluten till vägguttaget, är den inte bortkopplad från nätströmmen, även om enheten stängs av med **ⒸSTANDBY/ON**. Enheten är konstruerad för att förbruka en mycket liten mängd ström i detta tillstånd.

## OBSERVERA

Apparaten kopplas inte bort från växelströmskällan (nätet) så länge som den är ansluten till vägguttaget, även om själva apparaten har stängts av.

## ADVARSEL

Netspændingen til dette apparat er IKKE afbrudt, så længe netledningen sidder i en stikkontakt, som er t endt – også selvom der er slukket på apparatets afbryder.

## VAROITUS

Laitteen toisiopiiriin kytketty käyttökytkin ei irroita koko laitetta verkosta.

Den här symbolmarkeringen överensstämmer med EU-direktivet 2002/96/EC



Den här symbolmarkeringen innebär att elektrisk och elektronisk utrustning, när de tjänat ut, ska kastas bort avskilt från hushållsavfallet. Följ gällande lokala regler och kasta inte bort dina gamla produkter tillsammans med ditt vanliga hushållsavfall.

# Innehåll

## INLEDNING

<b>Egenskaper</b> .....	2
<b>Förberedelser</b> .....	3
<b>Vägledning för snabbstart</b> .....	4
Förberedelse: Kontrollera delarna .....	4
Steg 1: Installera högtalarna .....	5
Steg 2: Anslut DVD-spelaren och övriga komponenter .....	6
Steg 3: Tryck på knappen SCENE 1 .....	7
Olika saker att göra med ljudprocessorn .....	8

## FÖRBEREDELSE

<b>Anslutningar</b> .....	9
Bakpanelen .....	9
Placering av högtalare .....	10
Anslutning av högtalare .....	11
Information om jack och kabelkontakter .....	13
Information gällande HDMI™ .....	14
Ljud- och videosignalflöde .....	14
Anslutning av videokomponenter .....	15
Anslutning av andra komponenter .....	16
Anslutning av ljudkomponenter .....	18
Anslutning av Yamaha:s universella iPod™- dockningsstation eller Bluetooth™-adapter .....	19
Användning av VIDEO AUX-jacken på framsidan .....	19
Anslutning av FM- och AM-antennerna .....	20
Anslutning av nätkabeln för strömförsörjning .....	20
Hur strömmen slås på och av .....	21
Frontpanelens display .....	22
<b>Optimering av högtalarinställningar enligt lyssningsrummet</b> .....	24
Användning av menyen AUTO SETUP .....	24

## GRUNDLÄGGANDE MANÖVRERING

<b>Val av SCENE-mallar</b> .....	28
Val av önskad SCENE-mall .....	28
Skapande av egenhändigt anpassade SCENE-mallar .....	31
Användning av fjärrkontrollen till SCENE-funktionen .....	32
<b>Avspelning</b> .....	33
Grundläggande manövrering .....	33
Val av ljudingångar (AUDIO SELECT) .....	34
Val av MULTI CH INPUT-komponent .....	34
Visning av receivers aktuella status på en videomonitor .....	35
Ljudåtergivning via hörlurar .....	35
Snabbdämpning av ljudet .....	35
Återgivning av videobilder som bakgrund till ljudåtergivning .....	36
Visning av information om ingångsskälla .....	36
Användning av insomningstimern .....	37
<b>Ljudfältsprogram</b> .....	38
Beskrivningar av ljudfältsprogram .....	38
<b>Användning av ljudfunktioner</b> .....	41
Återgivning av högkvalitativt ljud .....	41
Justering av tonkvalitet .....	41
Justering av högtalarnivåer .....	41
Val av nattlyssningsläge .....	42
<b>FM/AM-mottagning</b> .....	43
Automatisk stationsinställning .....	43
Manuell stationsinställning .....	43
Automatisk förinställning .....	44
Manuell förinställning .....	44
Ställa in en förinställd station .....	45
Utbyte av förvaldsstation .....	45

## Radiodatasystem-mottagning

(gäller endast modeller till Europa, inkl. Ryssland) .....	46
Visning av radiodatasystem-information .....	46
Val av radiodatasystem-programtyp (funktionen PTY SEEK) .....	47
Användning av datatjänsten för information om andra kanaler (EON) .....	48
<b>Använda en USB-minnesenhet eller en bärbar USB-ljudspelare</b> .....	49
Uppspelning/smanövrering .....	49
<b>Användning av iPod™</b> .....	51
Manövrering av en iPod™-spelare .....	51
<b>Användning av Bluetooth™-komponenter</b> .....	53
Parning mellan Bluetooth™-adapter och Bluetooth™-komponent .....	53
Uppspelning på en Bluetooth™-komponent .....	53
<b>Inspektion</b> .....	54

## AVANCERAD ANVÄNDNING

<b>SET MENU</b> .....	55
Användning av menyen SET MENU .....	56
1 SOUND MENU .....	57
2 INPUT MENU .....	62
3 OPTION MENU .....	64
<b>Fjärrkontrollsfunktioner</b> .....	67
Manövrering av receivern, en TV eller andra komponenter .....	67
Inställning av in fjärrkontrollkoder .....	69
<b>Avancerad inställning</b> .....	70

## YTTERLIGARE INFORMATION

<b>Felsökning</b> .....	71
<b>Ordlista</b> .....	81
<b>Tekniska data</b> .....	83
<b>Index</b> .....	84

## APPENDIX

### (i siltiter av denna bruksanvisning)

<b>Frontpanelen</b> .....	i
<b>Fjärrkontrollen</b> .....	ii
<b>Lista över fjärrstyrningskoder</b> .....	iii

## Angående denna bruksanvisning

- ☼-indikerar tips för användningen.
- Vissa funktioner kan utföras genom att använda antingen knapparna på frontpanelen eller de på fjärrkontrollen. I de fall där knapparnas namn på frontpanelen respektive fjärrkontrollen skiljer sig åt anges namnen på fjärrkontrollens knappar inom parentes.
- Denna bruksanvisning är tryckt före tillverkningen av produkten. Utförande och tekniska data kan delvis ändras på grund av förbättringar etc. I händelse det skulle finnas några skillnader mellan bruksanvisningen och produkten, har produkten företräde.
- “**A**SPEAKERS” or “**D**DVD” (exempel) anger namn på delar och reglage på frontpanelen eller fjärrkontrollen. Vi hänvisar till det bifogade bladet eller till sidorna i slutet av denna bruksanvisning angående placeringen av varje del.
- Symbolen “**iii**” med sidnummer är en hänvisning till motsvarande referenssida (-sidor).

# Egenskaper

## Inbyggd 5-kanals effektförstärkare

- ◆ Minimum uteffekt RMS  
[Modeller till USA och Kanada]  
(1 kHz, 0,9% övertonsdistorsjon, 8 Ω)  
105 W/kanal
- [Övriga modeller]  
(1 kHz, 0,9% övertonsdistorsjon, 6 Ω)  
105 W/kanal

## SCENE-valsfunktion

- ◆ Förinställda SCENE-mallar för olika situationer
- ◆ Egenhändig SCENE-mallsanpassning

## Dekodrar och DSP-kretsar

- ◆ Patentskyddad Yamaha-teknik för skapande av flerkanaligt surroundljud
- ◆ Compressed Music Enhancer-läge
- ◆ Dolby Digital-dekoder
- ◆ Dolby Pro Logic/Dolby Pro Logic II-dekoder
- ◆ DTS-dekoder
- ◆ Virtual CINEMA DSP
- ◆ SILENT CINEMA™

## Radiomottagare

- ◆ FM/AM-mottagning
- ◆ Radiodatasystem-mottagning (gäller endast modell till Europa)



Tillverkad på Dolby Laboratories licens.  
“Dolby”, “Pro Logic”, och dubbel-D-symbolen är varumärken som tillhör Dolby Laboratories.

SILENT™  
CINEMA

“SILENT CINEMA” är ett varumärke som tillhör Yamaha Corporation.

## iPod™

“iPod” är ett varumärke som tillhör Apple, Inc., registrerat i USA och andra länder.

## HDMI (Högdefinitions multimedigränssnitt)

- ◆ HDMI-gränssnitt för standardvideo, förhöjd video eller högdefinitionsvideo (inkluderar överföring av 1080p-videosignaler) liksom flerkanaligt digitalt ljud

## DOCK-kontakt

- ◆ DOCK-koppling för anslutning av Yamaha:s universella iPod-dockningsstation (t.ex. YDS-10, som säljs separat) eller Bluetooth-adaptör (t.ex. YBA-10, som säljs separat)

## USB-funktioner

- ◆ USB port för att ansluta en USB-minnesenhet eller en bärbar USB-ljudspelare
- ◆ MP3-, WMA- och WAV-kapacitet

## Andra egenskaper

- ◆ YPAO (Yamaha Parametric Room Acoustic Optimizer) för automatiska högtalarinställningar
- ◆ 192-kHz/24-bitars D/A-omvandlare
- ◆ DIRECT-läge för ett högkvalitativt ljud för alla källor
- ◆ 6 extra ingångar för separat flerkanalig inmatning
- ◆ OSD-menyer (bildskärmsvisning) för optimal anpassning av receiveern till aktuell AV-anläggning
- ◆ Möjlighet till in- och utmatning av komponentvideosignaler (3 uppsättningar COMPONENT VIDEO IN-ingångar och 1 uppsättning MONITOR OUT-utgångar)
- ◆ In/utgångar för optiska och koaxiala digitala ljudsignaler
- ◆ Insomningstimer
- ◆ Nattplysningslägen för film och musik
- ◆ iPod-manövreringskapacitet
- ◆ Fjärrkontroll med förinställda fjärrstyrningskoder



“DTS” och “DTS Digital Surround” är registrerade varumärken som tillhör DTS, Inc.

## Bluetooth™

Bluetooth är ett registrerat varumärke tillhörigt Bluetooth SIG och används av Yamaha i enlighet med ett licensavtal.

# HDMI

“HDMI”, logotypen “HDMI” och “High-Definition Multimedia Interface” är varumärken eller registrerade varumärken som tillhör HDMI Licensing LLC.

# Förberedelser

## ■ Medföljande tillbehör

Kontrollera att följande delar finns med i förpackningen.

- Fjärrkontroll
- Batterier (2) (AAA, R03, UM-4)
- Optimeringsmikrofon
- AM-ramantenn
- FM-inomhusantenn

## ■ VOLTAGE SELECTOR (Gäller endast modell till Asien och General-modell)

### Observera

Nätspänningsväljaren VOLTAGE SELECTOR på receivers baksida måste ställas in på den lokala nätspänningen INNAN nätkabeln ansluts till ett nätuttag. Felaktig inställning av nätspänningsväljaren VOLTAGE SELECTOR kan medföra skada på receivern och orsaka brandfara.

Använd en platt skruvmejsel till att vrida nätspänningsväljaren VOLTAGE SELECTOR med eller moturs till korrekt läge.

Spänningarna är de följande:

Modell till Asien

..... 220/230–240 V nätspänning, 50/60 Hz

General-modell

..... 110/120/220/230–240 V nätspänning, 50/60 Hz

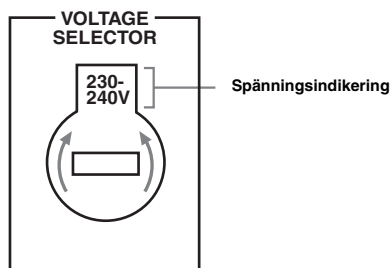

## ■ Isättning av batterier i fjärrkontrollen

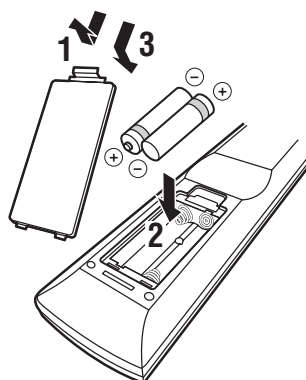

**1** Ta bort locket till batterifacket.

**2** Sätt i de två medföljande batterierna (AA, R03, UM-4) i enlighet med polmarkeringarna (+ och –) inuti batterifacket.

**3** Sätt på locket till batterifacket igen.

### Anmärkningar

- Byt ut samtliga batterier, om fjärrkontrollens räckvidd för manövrering har blivit märkbart kortare.
- Använd inte ett gammalt och ett nytt batteri tillsammans.
- Använd inte olika typer av batterier (t.ex. alkaliska batterier och manganbatterier) tillsammans. Läs noga vad som står på batteriförpackningen, eftersom dessa olika typer av batterier kan ha samma form och färg.
- Gör dig av med batterierna omedelbart om de skulle ha läckt. Undvik att vidröra det ämne som har läckt ut, och försök undvika att det kommer i kontakt med kläder etc. Rengör batterifacket noggrant innan nya batterier isätts.
- Kasta inte batterier tillsammans med vanliga sopor, utan avyttra dem i enlighet med lokala bestämmelser.
- Om det inte sitter några batterier i fjärrkontrollen i mer än 2 minuter, eller om förbrukade batterier får sitta kvar i fjärrkontrollen, kan det hända att innehållet i minnet försvinner. Sätt i nya batterier och ställ in fjärrstyrningskoden, om minnet har raderats.

# Vägledning för snabbstart

Följ anvisningarna i följande steg för att på enklaste sätt göra hembioanläggningen klar för DVD-filmvisning.

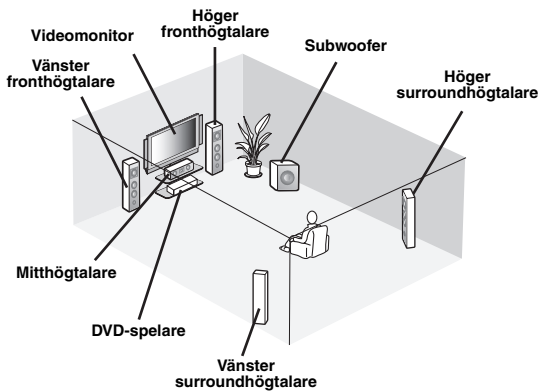

## Steg 1: Installera högtalarna

s. 5

## Steg 2: Anslut DVD-spelaren och övriga komponenter

s. 6

## Steg 3: Tryck på knappen SCENE 1

s. 7

**Njut av DVD-uppspelning!**

## Förberedelse: Kontrollera delarna

Förbered följande artiklar.

- Högtalare**
  - Framhögtalare .....x 2
  - Mitthögtalare .....x 1
  - Surroundhögtalare .....x 2Välj magnetiskt avskärmade högtalare. Högtalaranläggningen måste bestå av minst två framhögtalare. Behovet av andra högtalare har följande prioritet:
  1. Två surroundhögtalare
  2. Mitthögtalare
- Aktiv subwoofer** .....x 1  
Välj en aktiv subwoofer försedd med en RCA-ingång.
- Högtalarkabel** .....x 5
- Subwooferkabel** .....x 1  
Välj en enkanalig RCA-kabel.
- DVD-spelare** .....x 1  
Välj en DVD-spelare försedd med koaxial digital ljudutgång och kompositvideoutgång.
- Videomonitor** .....x 1  
Välj en TV-monitor, videomonitor eller projektor försedd med en kompositvideoingång.
- Videokabel** .....x 2  
Välj en kompositvideokabel med RCA-kontakter.
- Koaxial digital ljudkabel** .....x 1

## Steg 1: Installera högtalarna

Placera högtalarna i rummet och anslut dem till receptorn.

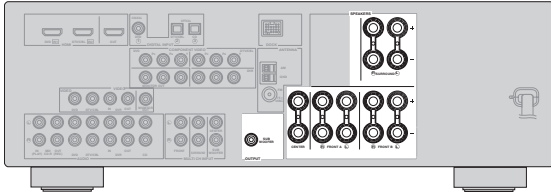

**1** Placera ut högtalarna och subwoofern i rummet.

**2** Anslut högtalarkablarna till varje högtalare.

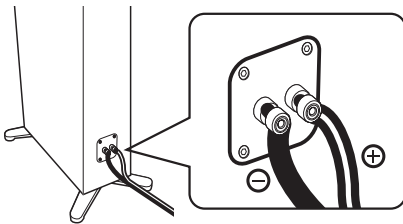

Kablarna har olika färger och former. Ibland har de en rand, ett spår eller en upphöjd kant. Anslut kabeln med ränder (spår etc.) till den positiva ingången “+” (röd) på respektive högtalare. Anslut den enfärgade kabeln till de negativa kontakterna “-” (svarta).

**3** Anslut varje högtalarkabel till respektive högtalarutgång på receptorn.

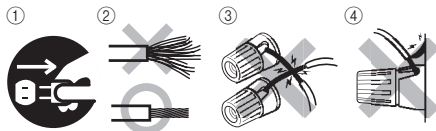

- ① Se till att varken receptorn eller subwoofern är ansluten till något nätuttag.
- ② Tvinna ihop de blottade trådarna på högtalarkablarna för att förhindra kortslutningar.
- ③ Låt inga blottade trådar i högtalarkablarna komma i kontakt med varandra.
- ④ Låt inga blottade trådar i högtalarkablarna komma i kontakt med någon metall del på receptorn.

Se till att vänster kanal (L), höger kanal (R), “+” (röd) och “-” (svart) ansluts rätt.

### Fram- och mitthögtalare

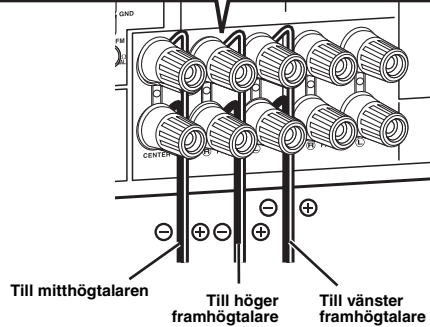
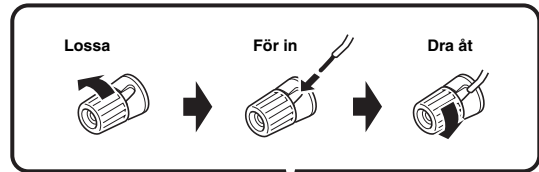

### Surroundhögtalare

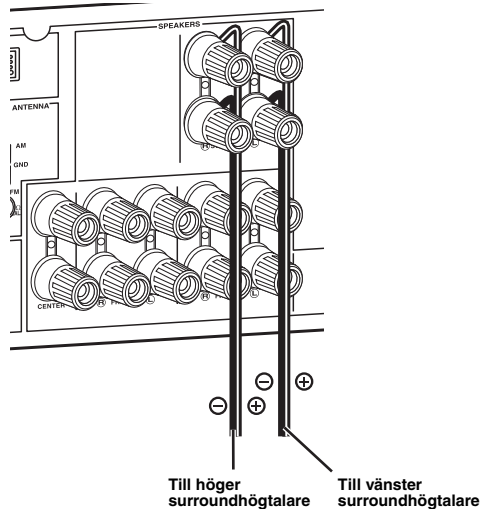

**4** Anslut subwooferkabeln till ingången på subwoofern och till utgången SUBWOOFER OUTPUT på receptorn.

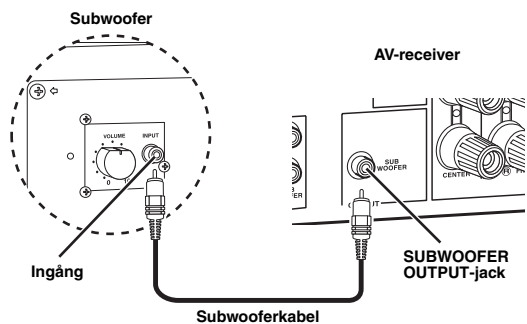

## Steg 2: Anslut DVD-spelaren och övriga komponenter

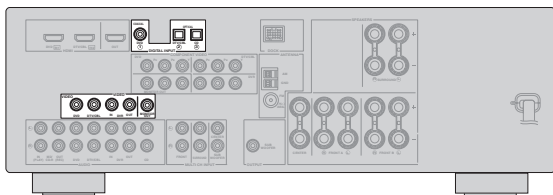

Se till att varken receptorn eller DVD-spelaren är ansluten till något nätuttag.

- 1 Anslut den koaxiala digitala ljudkabeln till den koaxiala digitala ljudutgången på DVD-spelaren och till ingången DVD DIGITAL INPUT COAXIAL på receptorn.

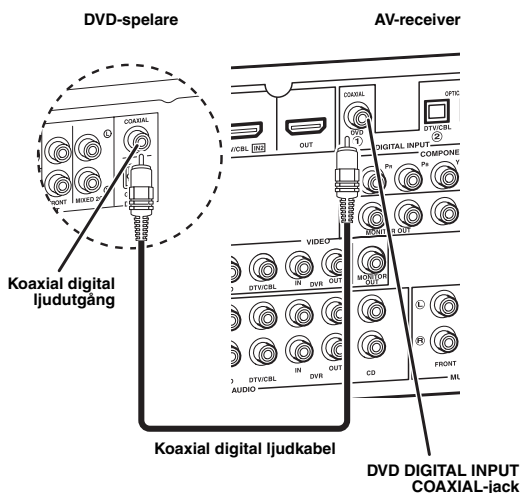

- 2 Anslut videokabeln till kompositvideoutgången på DVD-spelaren och till ingången DVD VIDEO på receptorn.

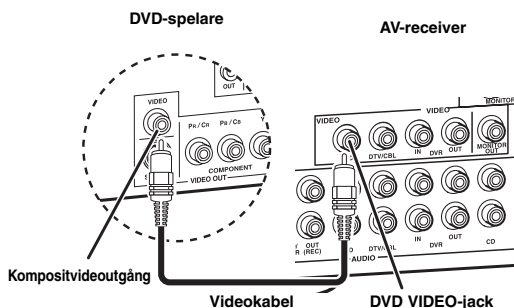

- 3 Anslut videokabeln till videoingången på videomonitorn och till utgången VIDEO MONITOR OUT på receptorn.

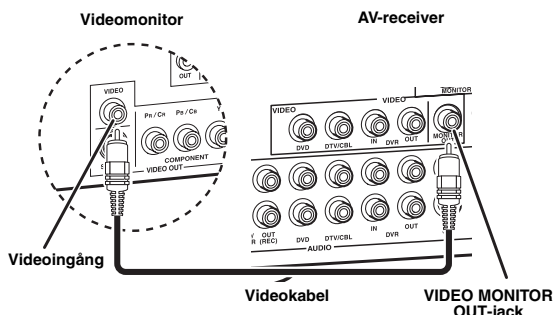

- 4 Anslut nätkablarna från receptorn och övriga komponenter till lämpliga nätuttag.

### ■ För ytterligare anslutningar

- Användning av andra högtalarkombinationer s. 11
- Anslutning av videokomponenter s. 15
- Anslutning av en DVD-spelare s. 16
- Anslutning av en DVD-brännare s. 17
- Anslutning av en digitalbox s. 17
- Anslutning av en CD-spelare och en CD-brännare/MD-spelare s. 18
- Anslutning av en multiformatspelare eller en extern dekodeer s. 18
- Anslutning av en Yamaha iPod/Bluetooth-dockningsstation s. 19
- Användning av VIDEO AUX-jacken på framsidan s. 19
- Anslutning av en FM/AM-antenn s. 20
- Användning av USB-porten på framsidan s. 49



## Steg 3: Tryck på knappen SCENE 1

**1** Slå på videomonitorn och välj sedan receivern som källa med hjälp av videomonitorns ingångsväljare.

**2** Tryck på **@SCENE 1**.

Receivern slås på. "DVD Viewing" visas på frontpanelens display och receivern ställs automatiskt in i optimalt tillstånd för DVD-uppspelning.

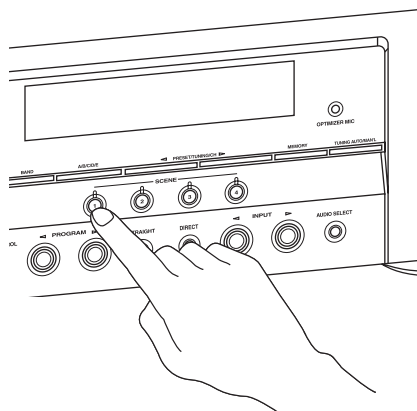

Indikatorn på den valda SCENE-knappen lyser medan läget SCENE är inkopplat på receivern.

**3** Starta uppspelning av önskad DVD-skiva på spelaren.

**4** Vrid på **⓪VOLUME** för att justera volymen.

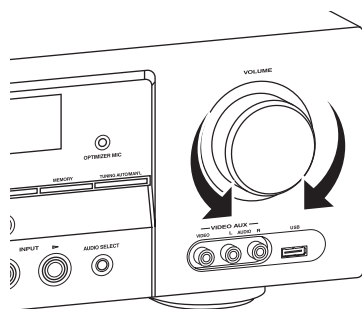

### Anmärkning

Vid ändring av ingångskälla eller ljudfältprogram avaktiveras SCENE-läget.

### ■ Angående SCENE-funktionen

Genom att bara trycka på en SCENE-knapp är det möjligt att slå på receivern och återkalla en viss källa och ett visst ljudfältprogram i enlighet med den SCENE-mall som har tilldelats den aktuella SCENE-knappen. SCENE-mallarna består av kombinationer av ingångskällor och ljudfältprogram.



Efter anslutning av en Yamaha-produkt som kan hantera SCENE-styrtsignaler kan receivern automatiskt aktivera komponenten ifråga och starta uppspelning. Vi hänvisar till bruksanvisningen till DVD-spelaren för närmare information.

### ■ Grundinställd tilldelning av SCENE-mallar

Grundinställd SCENE-knapp	Namn på och beskrivning av SCENE-mall
<b>SCENE 1</b>	<b>DVD Movie Viewing</b> – ingångskälla: DVD – ljudfältprogram: Movie Dramatic För återgivning av en film på ansluten DVD-spelare.
<b>SCENE 2</b>	<b>Music Disc Listening</b> – ingångskälla: DVD – ljudfältprogram: 2ch Stereo För återgivning av en musikskiva på ansluten DVD-spelare.
<b>SCENE 3</b>	<b>TV Viewing</b> *1 – ingångskälla: DTV/CBL – ljudfältprogram: STRAIGHT För återgivning av ett TV-program.
<b>SCENE 4</b>	<b>Radio Listening</b> *2, *3, *4 – ingångskälla: TUNER – ljudfältprogram: 5ch Enhancer För återgivning av ett musikprogram från en FM-radiostation.

### Anmärkning

\*1 En kabel-TV eller en satellitmottagare måste vara ansluten till receivern. Se sidan 17 angående detaljer.

\*2 Medföljande FM- och AM-antennerna måste vara anslutna till receivern. Se sidan 20 angående detaljer.

\*3 Önskad radiostation måste ställas in i förväg. Se sidorna 43 till 45 angående stationsinställning.

\*4 Rikta in den anslutna AM-ramantennen eller flytta änden på FM-inomhusantennen tills mottagningskvaliteten blir så bra som möjligt.



Den SCENE-mapp som tilldelats en viss SCENE-knapp kan ändras. Se sidan 28 angående detaljer.

## ■ Efter användning av receivern ...

Tryck på **(A)STANDBY/ON** på frontpanelen för att ställa receivern i beredskapsläget.

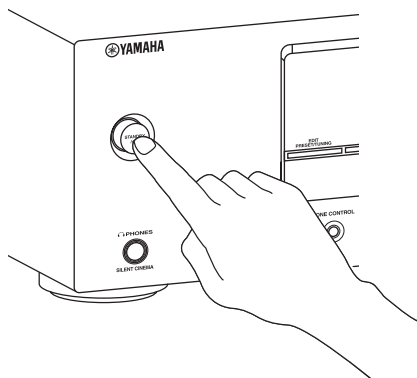

Receivern ställs i beredskapsläget. I beredskapsläget konsumerar receivern en liten mängd ström för att kunna ta emot infraröda signaler från fjärrkontrollen. Slå på receivern medan den står i beredskapsläget genom att trycka på **(A)STANDBY/ON** (eller **(P)POWER**). Se sidan 21 angående detaljer.

## Olika saker att göra med ljudprocessorn

### ■ Anpassa SCENE-mallarna

- Användning av olika SCENE-mallar s. 28
- Skapande av egenhändigt anpassade SCENE-mallar s. 31

### ■ Använda olika ingångskällor

- Grundläggande reglage på receivern s. 33
- Lyssning till FM/AM-radioprogram s. 43
- Användning av en bärbar USB-enhet med receivern s. 49
- Användning av en iPod-spelare med receivern s. 51
- Användning av Bluetooth-komponenter med receivern s. 53

### ■ Använda olika ljudfunktioner

- Användning av olika ljudfältsprogram s. 38
- Användning av läget för ett direktutmatat, högkvalitativt ljud s. 41
- Egenhändig anpassning av ljudfältsprogrammen s. 40

### ■ Ändra parametrarna på receivern

- Automatisk optimering av högtalarparametrarna enligt lyssningsrummet (AUTO SETUP) s. 24
- Manuell justering av olika parametrar på receivern s. 55
- Inställning av fjärrkontrollen s. 67
- Justering av avancerade parametrar s. 70

### ■ Använda övriga funktioner

- Automatisk avslagning av receivern s. 37

# Anslutningar

## Bakpanelen

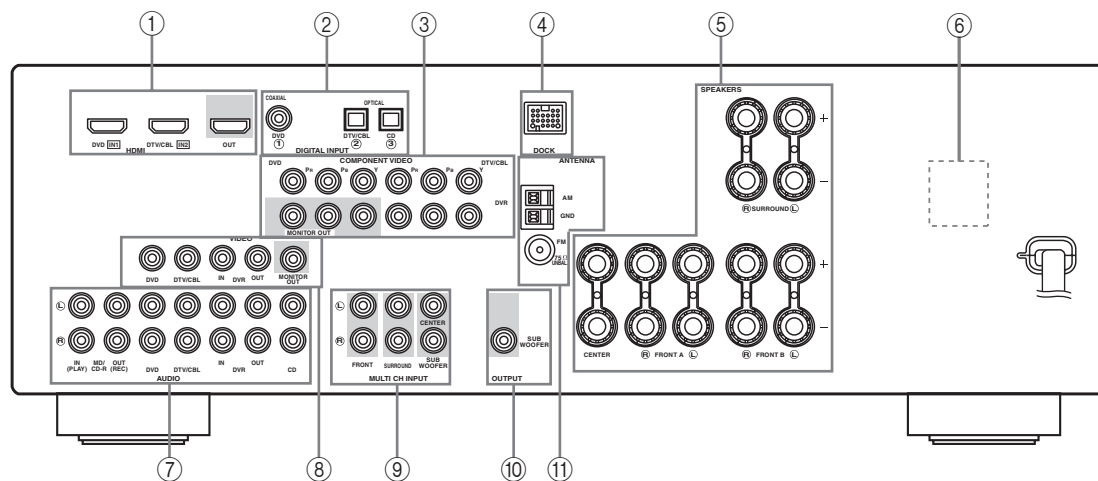

	Namn	Sida
①	HDMI-jack	14
②	DIGITAL INPUT-jack	13
③	COMPONENT VIDEO-jack	13
④	DOCK-kontakt	19
⑤	Högtalarkontakter	11
⑥	VOLTAGE SELECTOR (Gäller endast modell till Asien och General-modell)	3
⑦	AUDIO-jack	13
⑧	VIDEO-jack	13
⑨	MULTI CH INPUT-jack	18
⑩	SUBWOOFER OUTPUT-jack	11
⑪	ANTENNA-kontakter	20

## Placering av högtalare

Illustrationerna nedan visar den högtalaruppställning vi rekommenderar. Denna uppställning kan användas för CINEMA DSP och flerkanaliga ljudkällor.

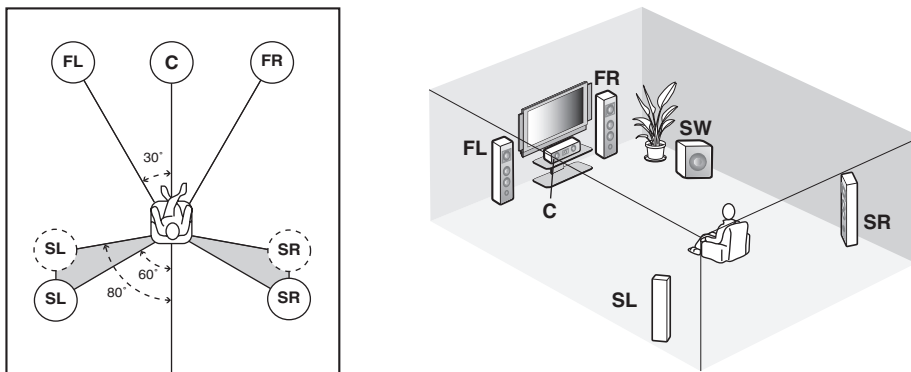

### Vänster och höger framhögtalare (FL och FR)

Framhögtalarna används för huvudljudet plus effektljuden. Placera dessa högtalare på lika stort avstånd från den ideala lyssningsplatsen. Avståndet från de båda högtalare till vardera sidan av videomonitorn ska vara detsamma.

### Mitthögtalare (C)

Mitthögtalaren är för mittkanalens ljud (dialog, sång etc.). Om det av någon anledning inte skulle passa att ha en mitthögtalare går det att klara sig utan en. Men det bästa resultatet erhåller man dock med ett fullständigt system.

### Vänster och höger surroundhögtalare (SL och SR)

Surroundhögtalarna används för effekt- och surroundljud.

### Subwoofer (SW)

Användning av en subwoofer med en inbyggd förstärkare, till exempel Yamaha Active Servo Processing Subwoofer System, är effektivt inte bara för förstärkning av basfrekvenserna från en eller alla kanaler, utan också för naturtrogen ljudåtergivning via den LFE-kanal (lågfrequenseffekt) som förekommer i Dolby Digital- och DTS-källor. Placeringen av subwoofern är inte så kritisk, eftersom låga basljud inte är riktningsskänsliga. Det är dock bättre att placera subwoofern nära framhögtalarna. Vrid den en aning in mot rummets mitt för att minska vägreflektioner.

## Anslutning av högtalare

Se till att vänster kanal (L), höger kanal (R), “+” (röd) och “-” (svart) ansluts rätt. Om anslutningarna är felaktiga kan receivern inte återge ingångskällorna korrekt.

### Observera

- Kontrollera före anslutning av högtalare att nätkabelns stickkontakt inte är ansluten till något nätuttag.
- Låt inga blottade trådar i högtalarkablarna komma i kontakt med varandra eller med någon metall del på receivern. Det kan skada receivern och/eller högtalarna. Om högtalarkablarnas trådar kortsluts visas meddelandet “CHECK SP WIRES” på frontpanelens display vid påslagning av receivern.
- Använd magnetiskt avskärmade högtalare. Om denna typ av högtalare ändå ger upphov till störningar på bildskärmen, så placera högtalarna längre bort från bildskärmen.

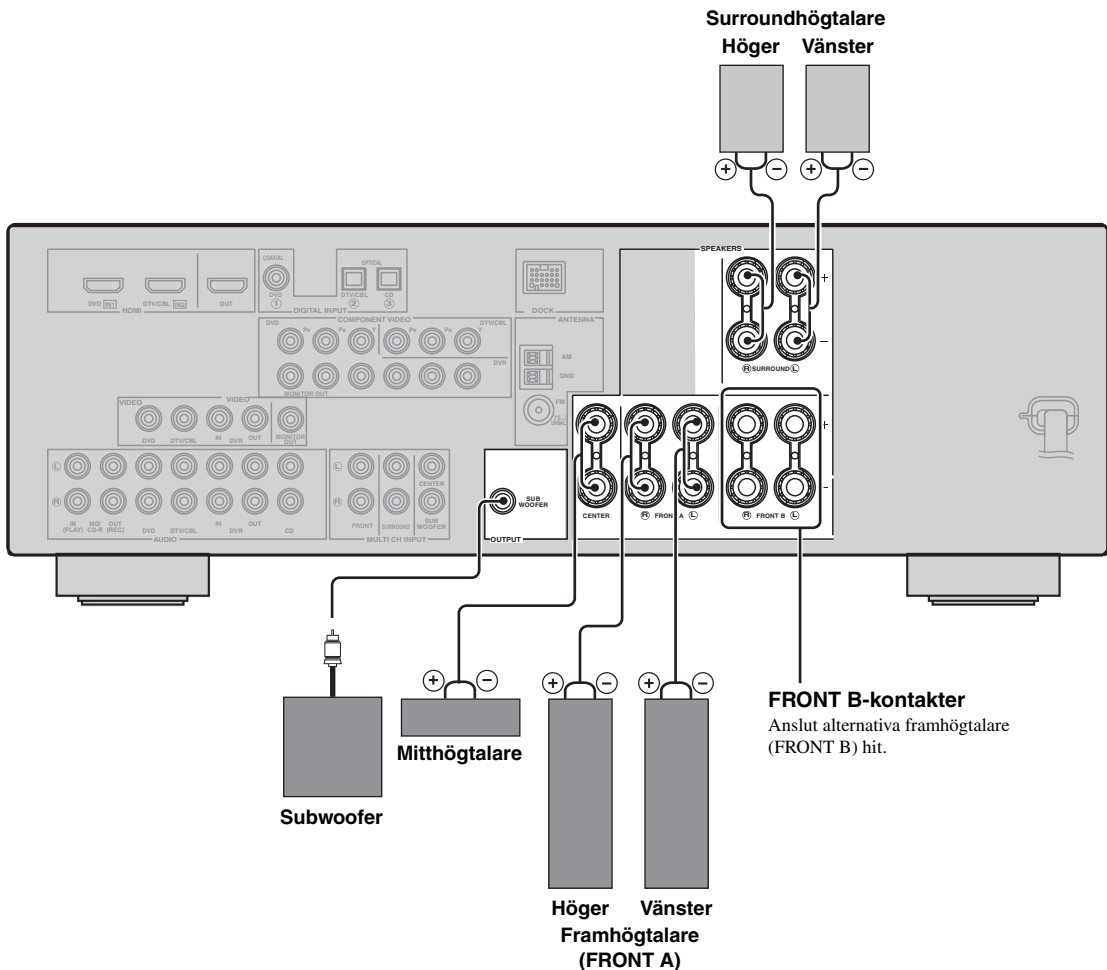

## ■ Före anslutning till högtalarutgångarna SPEAKERS

En högtalarkabel består i själva verket av ett par isolerade kablar som löper sida vid sida. Kablar har olika färger och former. De kan ha en rand, ett spår eller upphöjda kanter. Anslut kabeln med ränder (spår etc.) till de positiva ut- och ingångarna "+" (röda) på receiveern respektive högtalaren. Anslut den enfärgade kabeln till de negativa kontaktarna "-" (svarta).

**Skala bort cirka 10 mm av isoleringen från änden av varje högtalarkabel och tvinna sedan ihop de blottade trådarna för att förhindra kortslutningar.**

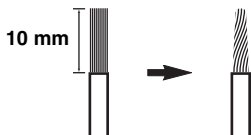

## ■ Anslutning till högtalarutgångarna SPEAKER

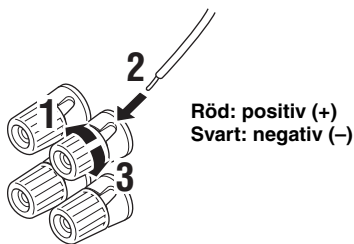

**1** Lossa på knoppen.

**2** För in den blottade delen av högtalarkabeln i hålet på högtalarutgången.

**3** Dra åt knoppen för att fästa kabeln.

## Anslutning av banankontakt (gäller ej modeller till Europa, inkl. Ryssland, och Asien, inkl. Korea)

En banankontakt är en enkelpolig elektrisk anslutningskontakt ofta använd för högtalaranslutning. Dra först åt knoppen och skjut sedan in banankontakten så långt det går i respektive högtalarutgång.

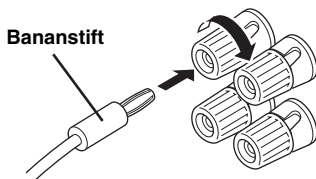

## Information om jack och kabelkontakter

Välj en lämplig typ av ljud- och/eller videoanslutning i enlighet med de jack som förekommer på de källkomponenter som ska anslutas.

### Ljudjack och kabelkontakter

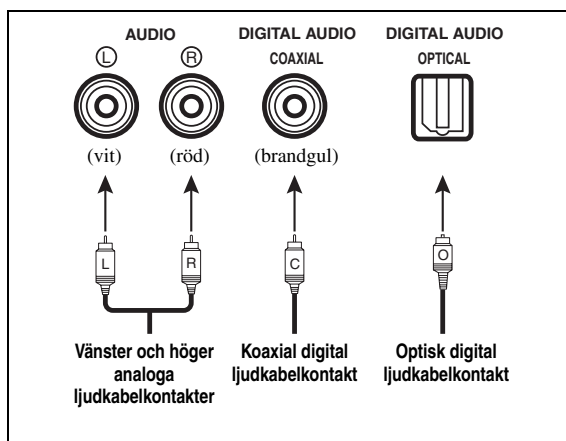

### Videojack och kabelkontakter

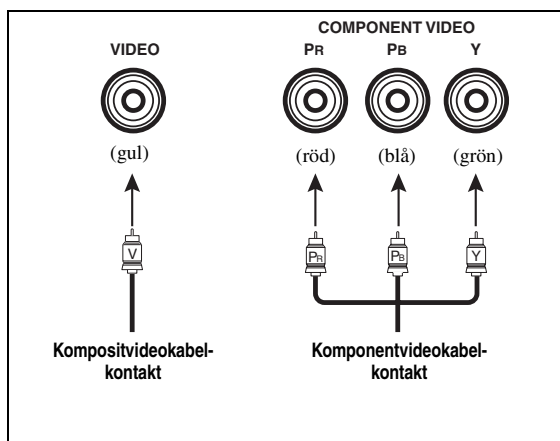

#### ■ Ljudjack

Receivern har tre typer av ljudjack. Vilken typ av anslutning som ska göras beror på vilka ljudjack som finns på de andra komponenterna.

##### AUDIO-jack

Använd dessa för vanliga analoga ljudsignaler överförda via vänster och höger analoga ljudkablar. Anslut röda kontakter till de högra jacken och vita kontakter till de vänstra jacken.

##### DIGITAL AUDIO COAXIAL-jack

Använd detta för digitala ljudsignaler överförda via en koaxial digital ljudkabel.

##### DIGITAL AUDIO OPTICAL-jack

Använd dessa för digitala ljudsignaler överförda via optiska digitala ljudkablar.

#### Anmärkingar

- Du kan använda de digitala ingångarna för att mata in PCM-, Dolby Digital- och DTS-bitflöden. Optiska ingångar är kompatibla med digitala signaler med upp till 96 kHz samplingsfrekvens.
- Receivern hanterar digitala och analoga signaler separat. Ljudsignaler som matas in via de digitala ingångarna matas därför inte ut via de analoga utgångarna AUDIO OUT (REC).

#### ■ Videojack

Receivern har två typer av videojack. Vilken typ av anslutning som bör göras beror på vilka ingångar som finns på din videomonitor.

##### VIDEO-jack

Använd dessa för vanliga kompositvideosignaler överförda via kompositvideokablar.

##### COMPONENT VIDEO-jack

Använd dessa för komponentvideosignaler, uppdelade i luminanssignaler (Y) och krominanssignaler (Pb, Pr) överförda via separata ledningar i komponentvideokablar.

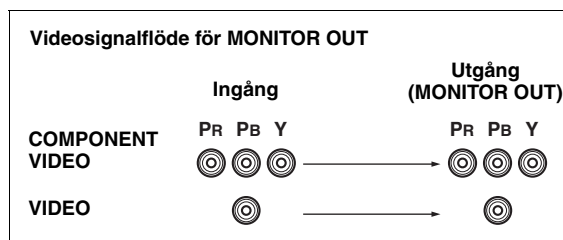

#### Anmärkning

OSD-signaler matas inte ut via utgången DVR OUT (REC).

## Information gällande HDMI™

### ■ HDMI-kompatibilitet med receivern

Ljudsignaltyper	Ljudsignalformat	Kompatibla HDMI-komponenter
2-kanals linjära PCM-signaler	2-kanaligt, 32-192 kHz, 16/20/24 bitar	CD, DVD-Video, DVD-Audio etc.
Flerkanals linjära PCM-signaler	8-kanaligt, 32-192 kHz, 16/20/24 bitar	DVD-Audio etc.
Bitströmssignaler	Dolby Digital, DTS	DVD-Video etc.

Receiverns HDMI-gränssnitt är baserat på följande standarder:

- HDMI Version 1.2a (High-Definition Multimedia Interface Specification Version 1.2a) licensierat av HDMI Licensing, LLC.
- HDCP (High-bandwidth Digital Content Protection System) licensierat av Digital Content Protection, LLC.

### Anmärkningar

- Vid uppspelning av CPPM-kopieringsskyddat DVD-ljud kan det, beroende på typen av DVD-spelare, hända att video- och ljudsignaler inte matas ut.
- Receivern är inte kompatibel med HDCP-inkompatibla HDMI- eller DVI-komponenter.
- Ett eventuellt problem gällande HDMI-anslutning kan kontrolleras (se sid. 36).

### ■ HDMI-jack och -kabelkontakt

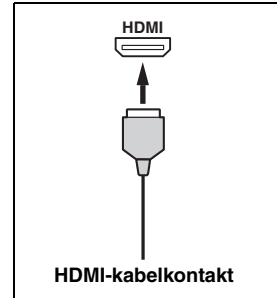

- Vi rekommenderar användning av en HDMI-kabel som är kortare än 5 meter och försedd med HDMI-logotypen.
- Använd en omvandlingskabel (HDMI-jack ↔ DVI-D-jack) till att ansluta receivern till en DVI-komponent.

### Anmärkningar

- Var noga med att inte koppla loss eller ansluta kabeln eller slå av strömmen till HDMI-komponenter anslutna till utgången HDMI OUT på receivern medan överföring av data pågår. Om detta görs kan det avbryta uppspelningen eller orsaka störningar.
- Ljudsignaler som matas in via andra ingångar än HDMI IN DVD eller HDMI IN DTV/CBL på receivern kan inte matas ut digitalt via utgången HDMI OUT.
- Om strömmen till en videomonitor ansluten till utgången HDMI OUT via en DVI-anslutning slås av, så kan det hända att receivern inte lyckas upprätta en anslutning till komponenten.

## Ljud- och videosignalflöde

### ■ Ljudsignalflöde

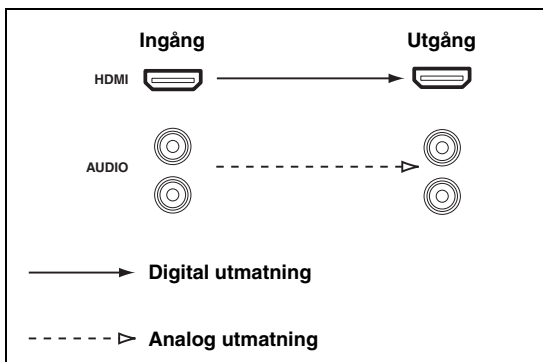

### Anmärkningar

- Såväl 2-kanaliga signaler som flerkanaliga PCM-, Dolby Digital- och DTS-signaler som matas in via ingångarna HDMI IN DVD eller HDMI IN DTV/CBL kan matas ut via HDMI OUT-utgången endast när "SUPPORT AUDIO" är inställt på "Other" (se sid. 61).
- Ljudsignaler som matas in via ingångarna HDMI IN matas inte ut via utgångarna AUDIO.

### ■ Videosignalflöde

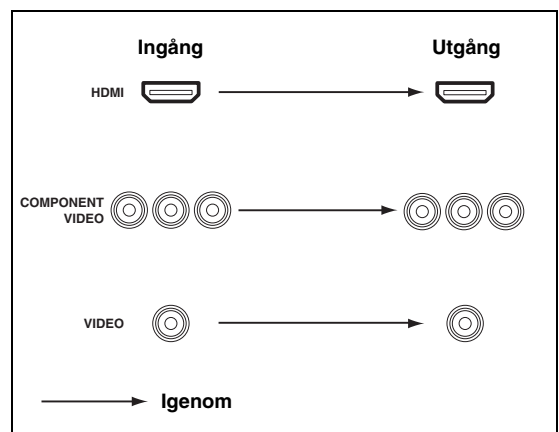



## Anslutning av videokomponenter

Anslut TV:n (eller projektorn) till utgången HDMI OUT, utgångarna COMPONENT VIDEO MONITOR OUT eller utgången VIDEO MONITOR OUT på receivern.



Se till att varken receivern eller andra komponenter är anslutna till något nätuttag.



Det är möjligt att välja återgivning av HDMI-ljudsignaler från receivern eller från någon annan HDMI-komponent ansluten till utgången HDMI OUT på receivern. Använd parametern "SUPPORT AUDIO" på menyn "SOUND MENU" till att välja önskad komponent för återgivning av HDMI-ljudsignaler (se sid. 61).

### Anmärkningar

- Vissa videomonitorer anslutna till receivern via en DVI-anslutning kan inte identifiera inmatade HDMI-ljud/videosignaler, när de står i strömberedskap. I sådant fall blinkar indikeringen HDMI oregelbundet.
- Efter HDMI-anslutning av en TV-monitor eller en projektor visas inga bildskärmsmenyer. Anslut i detta fall TV-monitorn eller projektorn via en komponent- eller kompositvideoanslutning.
- Anslut källkomponenten till ingången HDMI IN DVD eller HDMI IN DTV/CBL för att videobilder ska kunna visas på en videomonitor ansluten till utgången HDMI OUT.

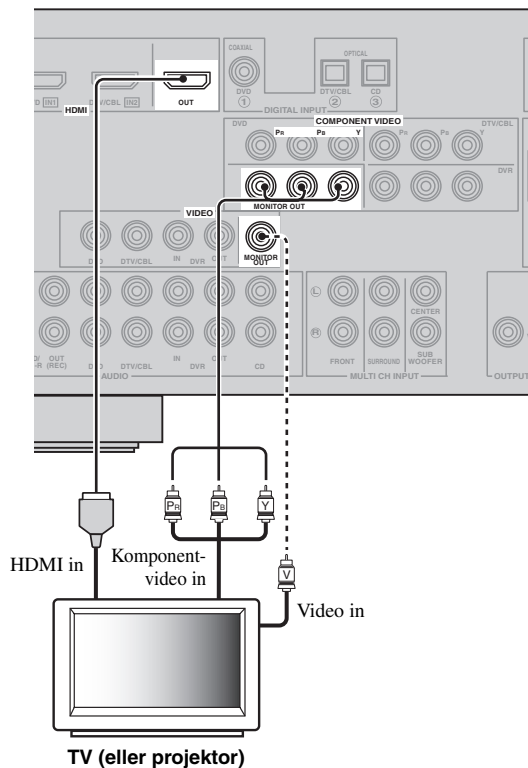

— anger rekommenderade anslutningar

- - - - - anger alternativa anslutningar

## Anslutning av andra komponenter



Se till att varken receptorn eller andra komponenter är anslutna till något nätuttag.

### Anmärkningar

- Var noga med att göra samma typ av videoanslutningar som de som gjorts för TV:n (se sid. 15).
- Om en annan komponent än den som vid förinställning tilldelats en DIGITAL INPUT-ingång ska anslutas digitalt, så välj lämplig inställning för "OPTICAL IN" eller "COAXIAL IN" i "INPUT ASSIGNMENT" (se sid. 62).

### ■ Anslutning av en DVD-spelare

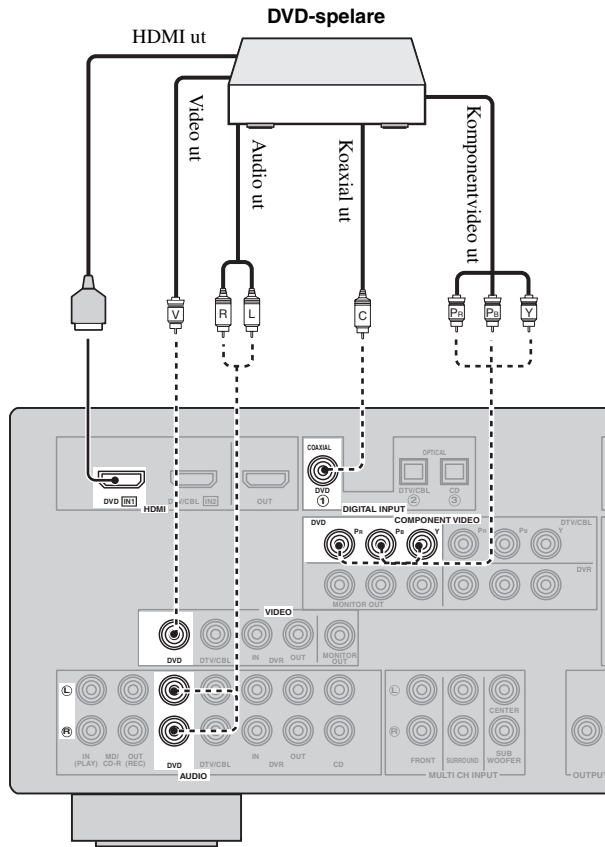

— anger rekommenderade anslutningar

- - - anger alternativa anslutningar  
(En för videoanslutning och en för ljudanslutning)

## ■ Anslutning av en DVD-brännare, en PVR-box eller en videobandspelare

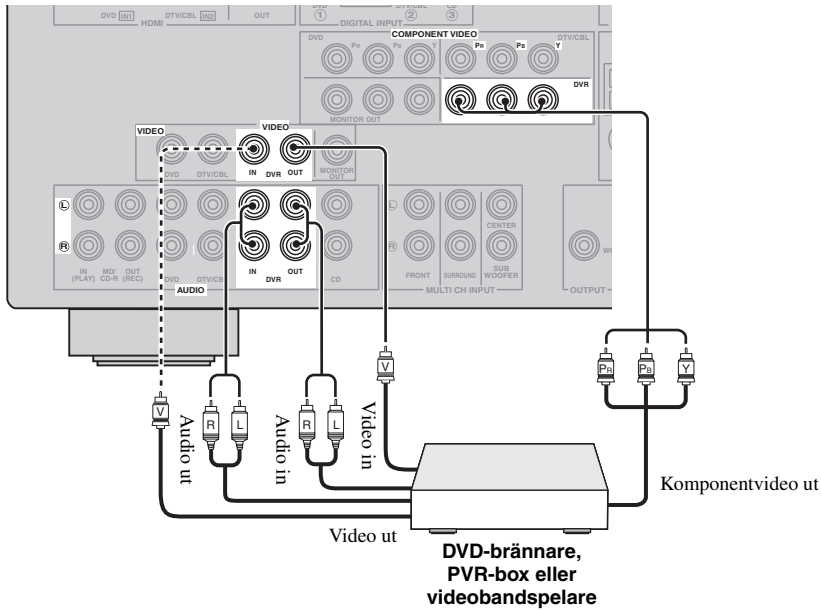

## ■ Anslutning av en digitalbox

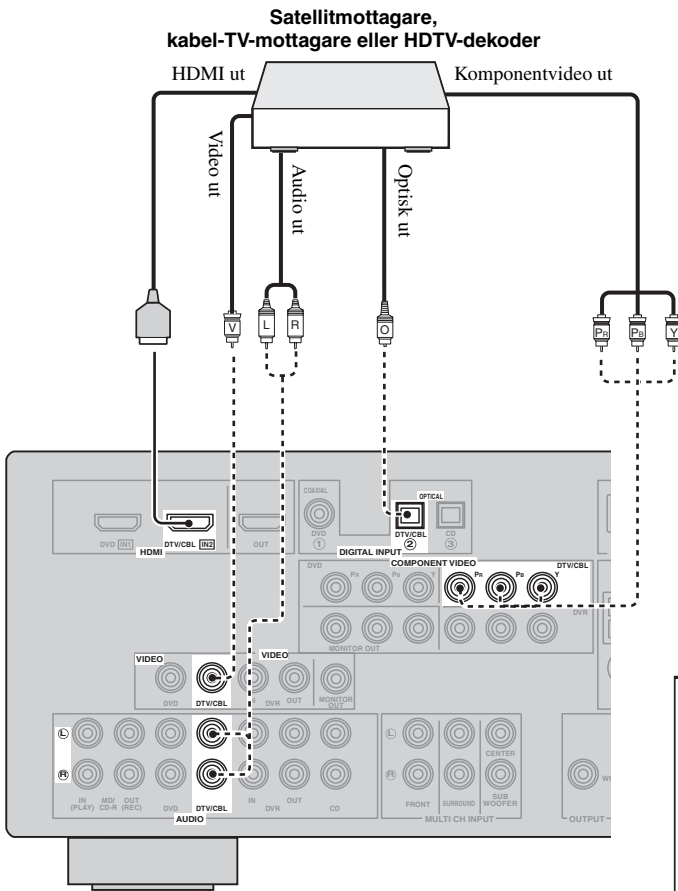

## Anslutning av ljudkomponenter

Anslut ljudkomponenter enligt följande.

### ■ Anslutning av en CD-spelare och en CD-brännare/MD-spelare

#### Anmärkningar

- Efter både analog och digital anslutning av en CD-spelare prioriteras signaler som matas in via den digitala ingången DIGITAL INPUT.
- Om en annan komponent än den som vid förinställning tilldelats respektive DIGITAL INPUT-ingång ska anslutas digitalt, så välj lämplig inställning i "INPUT ASSIGNMENT" (se sid. 62).



Se till att varken receivern eller andra komponenter är anslutna till något nätuttag.

— anger rekommenderade anslutningar

- - - - - anger alternativa anslutningar

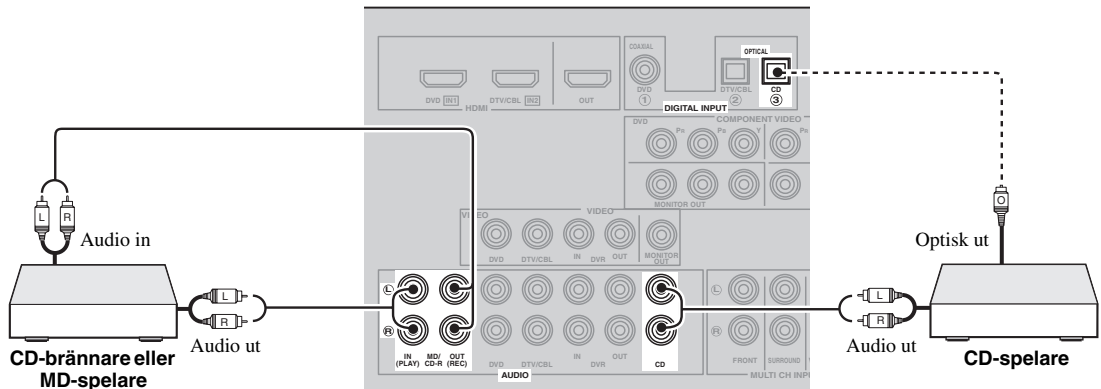

### ■ Anslutning av en multiformatspelare eller en extern dekoder

Receivern är utrustad med 6 extra ingångar (FRONT L/R, SURROUND L/R, CENTER och SUBWOOFER) för separat flerkanalig inmatning av signaler från en multiformatspelare, extern dekoder eller ljudprocessor. Anslut utgångarna på multiformatspelaren eller den externa dekodern till MULTI CH INPUT-ingångarna. Se till att vänster och höger utgångar kopplas in rätt till vänster och höger ingångar för framkanalerna och surroundkanalerna.

#### Anmärkningar

- När en komponent ansluten till ingångarna MULTI CH INPUT väljs som ingångskälla (se sid. 34) stänger receivern automatiskt av den digitala ljudfältprocessorn med följden att det inte går att välja ljudfältprogram.
- Receivern omdirigerar inte signaler som matas in via MULTI CH INPUT-ingångarna för att jämka för saknade högtalare. Vi rekommenderar att ett 5.1-kanals högtalarsystem ansluts, innan denna funktion används.

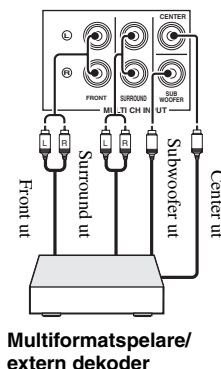

Multiformatspelare/  
extern dekoder

## Anslutning av Yamaha:s universella iPod™-dockningsstation eller Bluetooth™-adapter



Se till att varken receivern eller andra komponenter är anslutna till något nätuttag.

Receivern har en DOCK-koppling på baksidan för anslutning av Yamaha:s universella iPod-dockningsstation (t.ex. YDS-10, som säljs separat) eller Bluetooth-adapter (t.ex. YBA-10, som säljs separat). Anslut Yamaha:s universella iPod-dockningsstation eller Bluetooth-adapter till DOCK-kopplingen på baksidan av receivern med hjälp av den för dockningsstationen särskilt avsedda kabeln.

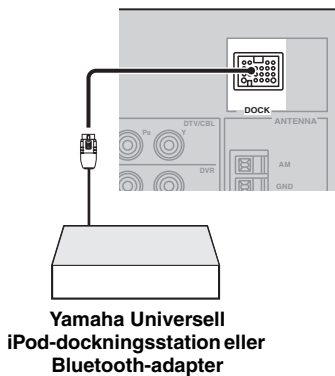

## Användning av VIDEO AUX-jacken på framsidan

Använd ingångarna VIDEO AUX på frontpanelen till att ansluta en spelkonsol eller en videokamera till receivern.

### Observera

Se till att sänka volymen på receivern och övriga komponenter innan några anslutningar påbörjas.

### Anmärkningar

- Välj "V-AUX" som ingångskälla för att återge källsignaler som matas in via dessa ingångar.
- Vid inmatning av ljudsignaler via AUDIO-ingångarna och DOCK-kopplingen på baksidan prioriteras insignaler i följande ordning:
  1. DOCK
  2. AUDIO

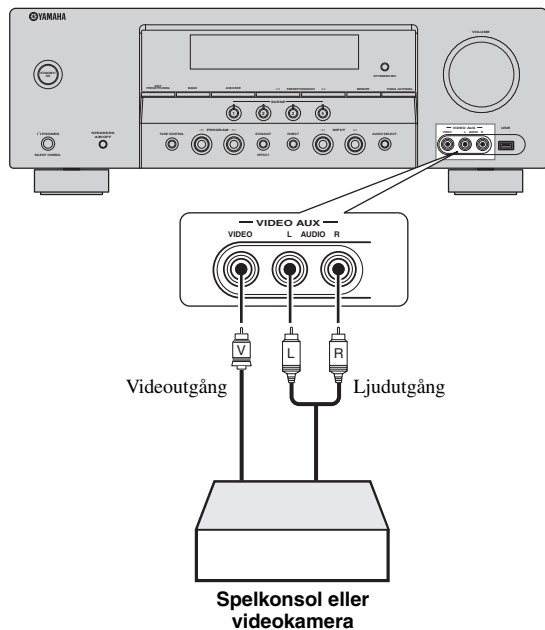

## Anslutning av FM- och AM-antennerna

Både en FM- och en AM-inomhusantenn följer med receivern. Anslut respektive antenn till de avsedda antenningångarna. I de flesta fall ska dessa antenner ge tillräcklig signalstyrka.



Vi hänvisar kolumnen till höger angående anslutning av medföljande AM-ramantenn.

### Anmärkningar

- AM-ramantenn bör placeras på avstånd från receivern.
- AM-ramantenn bör alltid vara ansluten, även om en AM-utomhusantenn också ansluts till receivern.
- En ordentligt uppsatt utomhusantenn ger klarare mottagning än en antenn för inomhusbruk. Anslut en utomhusantenn, om mottagningskvaliteten är dålig. Rådgor med närmaste auktoriserade Yamaha-handlare eller servicecenter angående utomhusantenner.

#### AM-utomhusantenn

Dra ut en 5 till 10 meter lång plastöverdragen ledning utomhus via ett fönster.

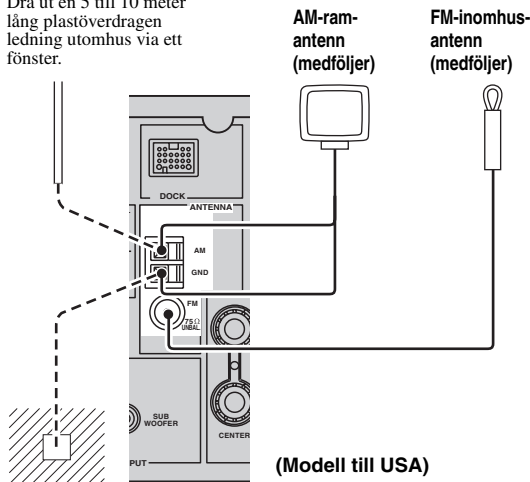

#### Jordning (GND-kontakt)

GND-kontakten bör anslutas till en god jordningspunkt för att erhålla största möjliga säkerhet och minsta möjliga interferens. En metallstake nedstucken i fuktig mark erbjuder en god jordningspunkt.

## Anslutning av kabeln till AM-ramantenn

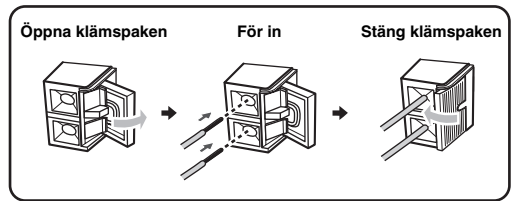

Kabeln till AM-ramantenn har ingen polaritet, så det spelar ingen roll vilken ände som ansluts till ingången AM respektive GND.

## Hopsättning av medföljande AM-ramantenn

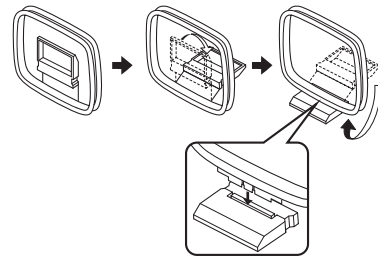

### Anmärkning

Typen av medföljande AM-ramantenn varierar beroende på modell.

## Anslutning av nätkabeln för strömförsörjning

Anslut nätkabeln till ett nätuttag, när alla övriga anslutningar är klara.

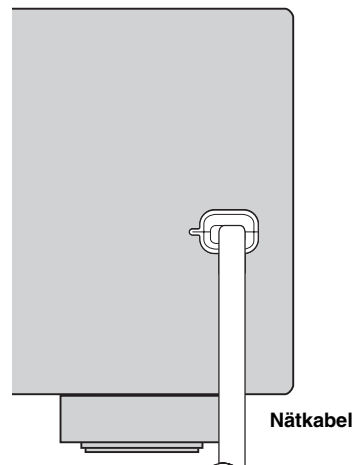

## Hur strömmen slås på och av

### ■ Påslagning av receivern

---

Tryck på **Ⓐ STANDBY/ON** (eller **Ⓡ POWER**) för att slå på receivern.



När receivern slås på dröjer det 4 till 5 sekunder innan något ljud kan återges.

### ■ Med denna knapp ställs receivern i beredskapsläge

---

Tryck på **Ⓐ STANDBY/ON** (eller **Ⓡ STANDBY**) för att ställa receivern i beredskapsläget.

I beredskapsläget konsumerar receivern en liten mängd ström för att kunna ta emot infraröda signaler från fjärrkontrollen.

## Frontpanelens display

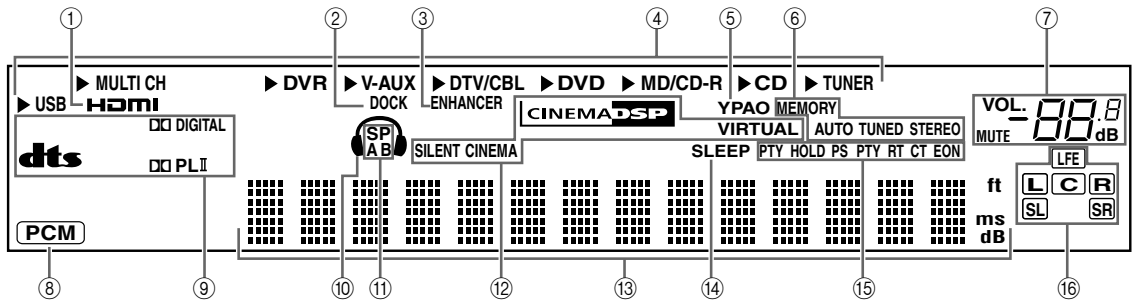

### ① Indikatorn HDMI

Visas medan signaler från vald ingångskälla matas in via någon av ingångarna HDMI IN (se sid. 14).

### ② Indikatorn DOCK

- Visas medan en iPod-spelare är placerad i en universell Yamaha iPod-dockningsstation (t.ex. YDS-10, säljs separat) ansluten till kopplingen DOCK på receivern (se sid. 19) och V-AUX är valt som ingångskälla.
- Blinkar under pågående parning av en ansluten Yamaha Bluetooth-adapter (t.ex. YBA-10, som säljs separat) och en Bluetooth-komponent (se sid. 53) eller medan Bluetooth-adaptorn söker efter Bluetooth-komponenten (se sid. 53).
- Visas medan en ansluten Yamaha Bluetooth-adapter är ansluten till en Bluetooth-komponent (se sid. 19).

### ③ Indikatorn ENHANCER

Visas medan läget Compressed Music Enhancer är valt (se sid. 38).

### ④ Indikatorer för ingångskälla

Motsvarande markör visas för att ange vilken ingångskälla som är vald för tillfället.

### ⑤ Indikatorn YPAO

Visas vid körning av autoinställningen "AUTO SETUP" och medan "AUTO SETUP"-inställda högtalare används utan ändring (se sid. 24).

### ⑥ Indikeringar för radiomottagning

Visas under pågående FM- eller AM-mottagning på receivern (se sidorna 43 till 45).

### ⑦ Indikeringar för ljudavstängning (MUTE) och volymnivå (VOLUME)

- Indikeringen MUTE blinkar medan ljudavstängningsfunktionen MUTE är inkopplad (se sid. 35).
- Här visas aktuell volymnivå.

### ⑧ Indikatorn PCM

Denna indikator tänds när receivern återger digitala ljudsignaler i PCM (pulsodmodulering).

### ⑨ Indikeringar för dekodrar

Motsvarande indikator lyser när någon av receiverns dekodrar arbetar.

### ⑩ Hörlursindikering

Visas medan ett par hörlurar är anslutna (se sid. 35).

### ⑪ Indikatorerna SP A B

Dessa indikatorer tänds i enlighet med vilken uppsättning framhögtalare som har kopplats in (se sid. 33).

SP A: FRONT A-högtalarna är inkopplade.

SP B: FRONT B-högtalarna är inkopplade.



### ⑫ Indikatorn CINEMA DSP

Denna indikering visas vid val av ett CINEMA DSP-ljudfältsprogram (se sid. 39).

### Indikatorn VIRTUAL

Denna indikator tänds när Virtual CINEMA DSP används (se sid. 39).

### Indikatorn SILENT CINEMA

Denna indikator tänds när hörlurar ansluts och ett ljudfältsprogram väljs (se sid. 39).

### ⑬ Visningsfält för diverse information

På denna display visas namnet på aktuellt ljudfält och annan information vid justering eller ändring av inställningar.

### ⑭ Indikatorn SLEEP

Visas medan insomningstimern är inkopplad (se sid. 37).

### ⑮ Indikeringar för RDS-mottagning (gäller endast modeller till Europa, inkl. Ryssland)

#### PTY HOLD

Visas vid sökning efter radiodatasystem-stationer i PTY SEEK-läget.

#### PS, PTY, RT och CT

Visas i enlighet med valt visningsläge för radiodatasystem-mottagning.

#### EON

Visas vid mottagning av EON-datatjänster.

### ⑯ Indikeringar för ingångskanaler och högtalare

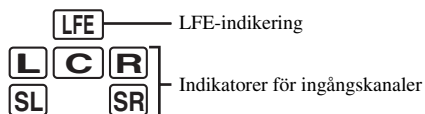

#### Indikatorer för ingångskanaler

- Kanalkomponenterna i gällande digital insignal indikeras här.
- Visas eller blinkar i enlighet med högtalarnas inställningar medan receiveern genomför automatisk inställning (se sid. 24) eller inställning av högtalarnivåer enligt "SP LEVEL" (se sid. 59).

## ■ Användning av fjärrkontrollen

Fjärrkontrollen sänder riktade infraröda strålar. Se till att rikta fjärrkontrollen direkt mot fjärrkontrollsensorn på receiveern vid manövrering.

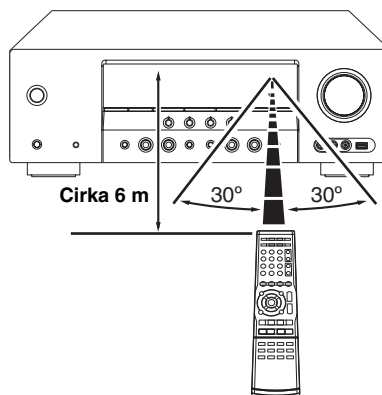

### ① Fönster för infraröda signaler

Infraröda styrsignaler matas ut från detta fönster. Rikta detta fönster mot den komponent som ska manövreras.



se sid. 69 angående inställning av fjärrkontrollkoder för andra komponenter.

### Anmärkningar

- Spill inte vatten eller andra vätskor på fjärrkontrollen.
- Tappa inte fjärrkontrollen.
- Fjärrkontrollen ska inte läggas eller förvaras på platser där följande förhållanden råder:
  - hög luftfuktighet, som t.ex. nära ett bad
  - platser med höga temperaturer, som t.ex. nära ett värmeelement eller en kamin
  - platser där det är mycket kallt
  - mycket dammig

# Optimering av högtalarinställningar enligt lyssningsrummet

Receivern använder en teknik kallad YPAO (Yamaha Parametric Room Acoustic Optimizer), som gör att man slipper besväret med att lyssna sig fram till önskad högtalarinställning. Denna teknik uppnår automatiskt ytterst precisa ljudinställningar. Den medföljande optimeringsmikrofonen fångar upp och receivern analyserar det ljud som högtalarna återger i det faktiska lyssningsrummet.

## Användning av meny AUTO SETUP

### Anmärkningar

- Observera att det är normalt att höga testtoner matas ut under pågående "AUTO SETUP"-inställning.
- Se till att det är så tyst som möjligt i rummet medan "AUTO SETUP"-inställning pågår för att så bra resultat som möjligt ska kunna uppnås. Om det förekommer för mycket omgivande störningar, kan det hända att slutresultatet inte blir lyckat.



"AUTO SETUP"-inställning kan utföras med hjälp av systemmenyn på bildskärmen eller med hjälp av frontpanelens display. I denna bruksanvisning beskrivs "AUTO SETUP"-inställningen med hjälp av bilder på bildskärmsmenyn.

## 1 Kontrollera följande punkter.

### Anmärkning

Gå igenom följande kontrollpunkter, innan automatisk inställning påbörjas.

- Högtalarna är korrekt anslutna.
- Inga hörlurar är anslutna till receivern.
- Receivern och videomonitorn är påslagna.
- Receivern är vald som videokälla på videomonitorn.
- En ansluten subwoofer är påslagen och volymen inställd på ungefär halv volymnivå (eller strax under).
- Reglagen för övergångsfrekvens på en ansluten subwoofer är inställda på maximal nivå.

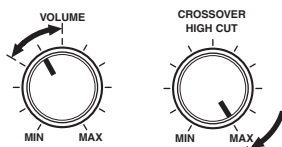

### Reglage på en subwoofer (exempel)

- FRONT A-högtalarna väljs som framhögtalaruppsättning (se sid. 33).
- Rummet är tillräckligt tyst.

## 2 Anslut den medföljande optimeringsmikrofonen till OPTIMIZER MIC-uttaget på frontpanelen.

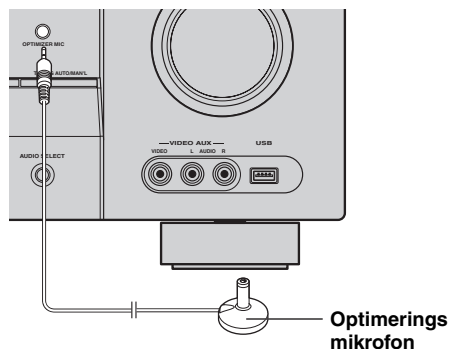

Följande meny visas på bildskärmen.

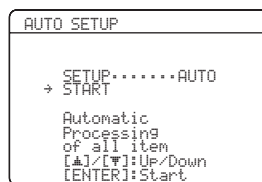

## 3 Placera optimeringsmikrofonen på en jämn och plan yta på den normala lyssningsplatsen, med mikrofonhuvudet vänt uppåt.

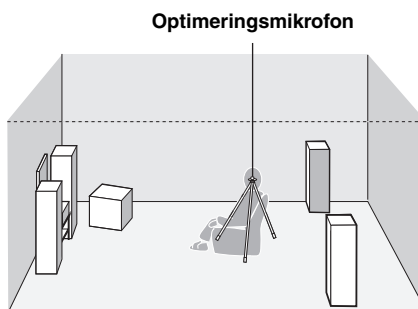

Det rekommenderas att ett stativ (etc.) används till att fästa optimeringsmikrofonen på samma höjd som öronen skulle vara när du sitter på lyssningsplatsen. Den medföljande skruven på ett stativ (etc.) kan användas till att fästa optimeringsmikrofonen på ett stativ (etc.).

#### 4 Kontrollera att "SETUP" är inställt på "AUTO" och att pekaren pekar på "START".



Följande inställningsmetoder kan också väljas. Tryck i så fall på  $\odot \Delta$  för att välja "SETUP", tryck på  $\odot \triangleleft / \triangleright$  för att välja något av följande alternativ och välj sedan "START".

Alternativ: **AUTO**, RELOAD, UNDO, DEFAULT

- Välj "AUTO" för att utföra hela "AUTO SETUP"-inställningen.
- Välj "RELOAD" för att återkalla den senaste "AUTO SETUP"-inställningen och åsidosätta de tidigare inställningarna.
- Välj "UNDO" för att upphäva den senaste "AUTO SETUP"-inställningen och återställa de tidigare inställningarna.
- Välj "DEFAULT" för att återställa "AUTO SETUP"-parametrarna till ursprungliga fabriksinställningar.

#### Anmärkning

"RELOAD" eller "UNDO" är endast tillgängligt efter att "AUTO SETUP"-inställning har utförts och resultatet har bekräftats.

#### 5 Tryck på $\odot \nabla$ för att välja "START" och tryck sedan på $\odot \text{ENTER}$ för att starta inställningen.

Följande meddelande visas på bildskärmen.

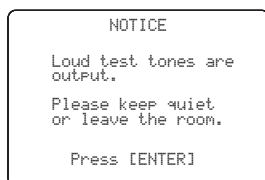

#### Innan nästa åtgärd utförs

Efter att nästa åtgärd har utförts inleder receivern den automatiska inställningen. Var tyst och flytta till den vägg där inga högtalare förekommer för att uppnå noggrannare mätningar. Vi rekommenderar att rummet lämnas tomt medan den automatiska inställningen pågår.

#### 6 Tryck på $\odot \text{ENTER}$ för att starta inställningen.

Autoinställningen startar på receivern. Höga testtoner återges via varje högtalare medan autoinställningen pågår. När alla poster är inställda visas resultatet på bildskärmen.

#### Anmärkningar

- Utför ingen manövrering på receivern under pågående autoinställning.
- Vi rekommenderar att rummet lämnas tomt medan autoinställningen pågår. Det tar ungefär 3 minuter för receivern att slutföra autoinställningen.

Receivern utför följande kontroller:

#### Högtalaranslutningar/volymnivå WIRING/LEVEL

Kontrollerar vad för slags högtalare som är anslutna och varje högtalares polaritet. Kontrollerar också och ställer in volymnivån för varje högtalare.

#### Högtalaravstånd DISTANCE

Kontrollerar avståndet från lyssningsplatsen till varje högtalare och ställer in tajmningen för varje kanal.

#### Högtalarstorlek SIZE

Kontrollerar frekvensåtergivningen för varje högtalare och ställer in lämplig övergångsfrekvens för varje kanal.

Visningen ändras enligt följande.



Resultaten visas under “RESULT” enligt följande.

**Antal högtalare SP**

Antalet högtalare anslutna till receptorn visas i följande ordning:

Fram/Bak/Subwoofer

**Högtalaravstånd DIST**

Högtalaravståndet från lyssningsplatsen visas i följande ordning:

Avstånd till närmaste högtalare/Avstånd till bortresta högtalare

**Högtalarnivå LVL**

Högtalarnas utnivåer visas i följande ordning:

Lägst utnivå för högtalare/Högst utnivå för högtalare

**Anmärkningar**

- Om “E-9:INTERNAL ERROR” visas under pågående testning, så börja om från och med punkt 4.
- Efter val av “RELOAD” i punkt 4 matas inga testtoner ut.
- Om ett fel uppstår medan “AUTO SETUP” pågår kopplas inställningen ur varpå ett felmeddelande visas på skärmen. För närmare information, se “Om en felmeddelandeskärm visas” på sidan 27.
- Om receptorn identifierar ett tänkbart problem under pågående “AUTO SETUP”-inställning, så visas indikeringen “WARNING” och antalet varningsmeddelanden (se sid. 27).

**7 Tryck på  $\Delta$  och  $\nabla$  och  $\nabla$ ENTER för att ta fram en detaljerad lista över inställningsresultaten.**

**8 Tryck upprepade gånger på  $\nabla$ </> för att bläddra igenom de olika inställningsresultaten.**

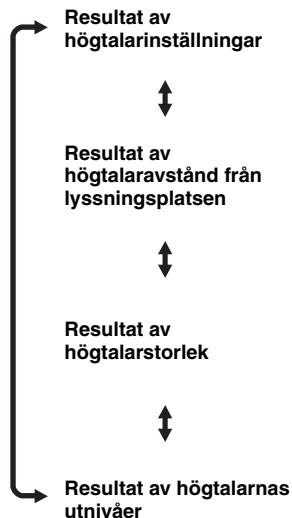

Om resultatet inte är tillfredsställande eller om enskilda parametrar önskas ändras, så välj “MANUAL SETUP” för att utföra manuella inställningar (se sid. 55).

**Anmärkning**

De avstånd som anges i resultatet “DISTANCE” kan vara längre än det faktiska avståndet beroende på högtalarnas karaktär.

**9 Tryck på  $\nabla$ ENTER för att återgå till resultatvisningen.**

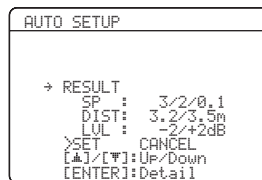

## 10 Tryck på $\nabla$ och tryck sedan på $\triangleleft$ / $\triangleright$ för att välja "SET" eller "CANCEL".

Alternativ: SET, CANCEL

- Välj "SET" för att bekräfta resultaten av "AUTO SETUP".
- Välj "CANCEL" för att upphäva resultaten av "AUTO SETUP".

## 11 Tryck på $\text{ENTER}$ för att bekräfta valet.

Den översta "SET MENU"-menyn visas på bildskärmen.

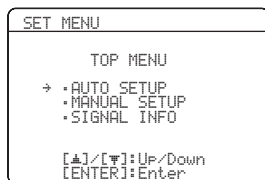

## 12 Tryck på $\text{MENU}$ för att gå ur "SET MENU"-menyn.

## 13 Koppla loss optimeringsmikrofonen från receiveern.

Optimeringsmikrofonen är känslig för värme. Håll den borta från direkt solljus och lägg den inte ovanpå receiveern.



Om högtalare, högtalarplaceringar eller utformningen av lyssningsrummet ändras, så utför "AUTO SETUP"-inställningen igen för att anpassa systemet på nytt.

### ■ Om en felmeddelandeskärm visas

## Tryck på $\triangle$ / $\nabla$ / $\triangleleft$ / $\triangleright$ till att välja "RETRY" eller "EXIT" och tryck sedan på $\text{ENTER}$ .

Exemplet som visas nedan gäller när "E-8:USER CANCEL" visas på bildskärmen.

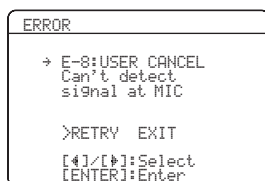

Alternativ: RETRY, EXIT

- Välj "RETRY" för att göra om "AUTO SETUP"-inställningen.
- Välj "EXIT" för att lämna "AUTO SETUP"-inställningen.

### ■ Om "WARNING" visas

Om receiveern identifierar tänkbara problem medan "AUTO SETUP"-inställningen pågår, så visas "WARNING" i resultatvisningen. Kontrollera varningsmeddelandena för att korrigera högtalarinställningarna.

#### Anmärkning

Varningar skiljer sig från fel på så sätt att "AUTO SETUP"-inställningen inte upphävs vid en varning.

## 1 Kontrollera att pekaren pekar på "WARNING" och tryck sedan på $\text{ENTER}$ för att få fram detaljerad information gällande varningen.

Siffran till höger om "WARNING" anger antalet varningsmeddelandena.

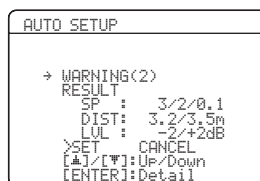

## 2 Tryck upprepade gånger på $\triangleleft$ / $\triangleright$ för att bläddra igenom de olika varningsvisningarna.

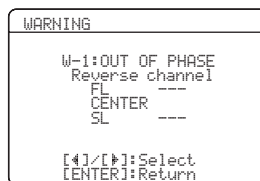

- För detaljer kring varje varningsmeddelande hänvisar vi till avsnittet "AUTO SETUP" i kapitlet "Felsökning" på sidan 75.
- När ett visst varningsmeddelande inte gäller motsvarande högtalare visas istället "--".

## 3 Tryck på $\text{ENTER}$ för att återgå till resultatvisningen.

# Val av SCENE-mallar

Receivern erbjuder 16 förinställda SCENE-mallar för användning av receivern i olika situationer. Vid ursprunglig fabriksinställning är följande SCENE-mappar tilldelade varje SCENE-knapp:

**SCENE 1:** DVD Movie Viewing

**SCENE 2:** Music Disc Listening

**SCENE 3:** TV Viewing

**SCENE 4:** Radio Listening

För att använda andra SCENE-mallar kan önskade SCENE-mallar väljas från SCENE-mallsbiblioteket och tilldelas åt de valda SCENE-knapparna på frontpanelen och fjärrkontrollen.

Välj önskad SCENE-mallar

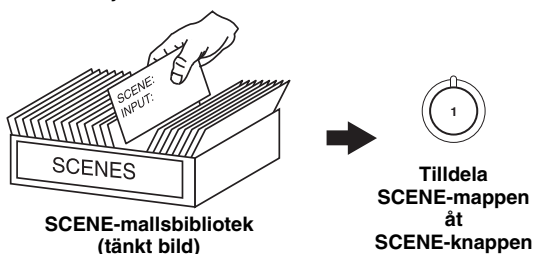

SCENE-mallsbibliotek  
(tänkt bild)

Tilldela  
SCENE-mappen  
åt  
SCENE-knappen

## Val av önskad SCENE-mall

- 1 Tryck in och håll önskad **@SCENE**-knapp (eller **5 SCENE**-knapp) intryckt i 3 sekunder.

Indikatorn på den valda SCENE-knappen på frontpanelen börjar blinka och namnet på den SCENE-mall som för närvarande är tilldelad visas på frontpanelens display.

3 sekunder



Frontpanelen

eller

3 sekunder



Fjärrkontroll



Bliktar

DVD Movie View

- 2 Tryck på **@INPUT** </> (eller tryck på **4AMP** och sedan på **7** </>) för att välja önskad mall.

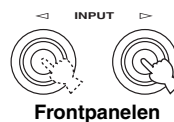

Frontpanelen

eller

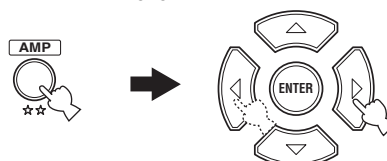

Fjärrkontroll

DVD Viewing

- 3 Tryck en gång till på knappen **@SCENE** (eller **5 SCENE**) för att bekräfta valet.

Den valda SCENE-mallen är tilldelad åt den aktuella knappen.



Frontpanelen

eller



Fjärrkontroll

### Anmärkning

Efter att önskade SCENE-mallar har tilldelats åt motsvarande SCENE-knappar behöver kanske ingångskällan för SCENE-mallen ställas in på fjärrkontrollen. Se sidan 32 angående detaljer.

## ■ Vilken SCENE-mall är lämplig att välja?

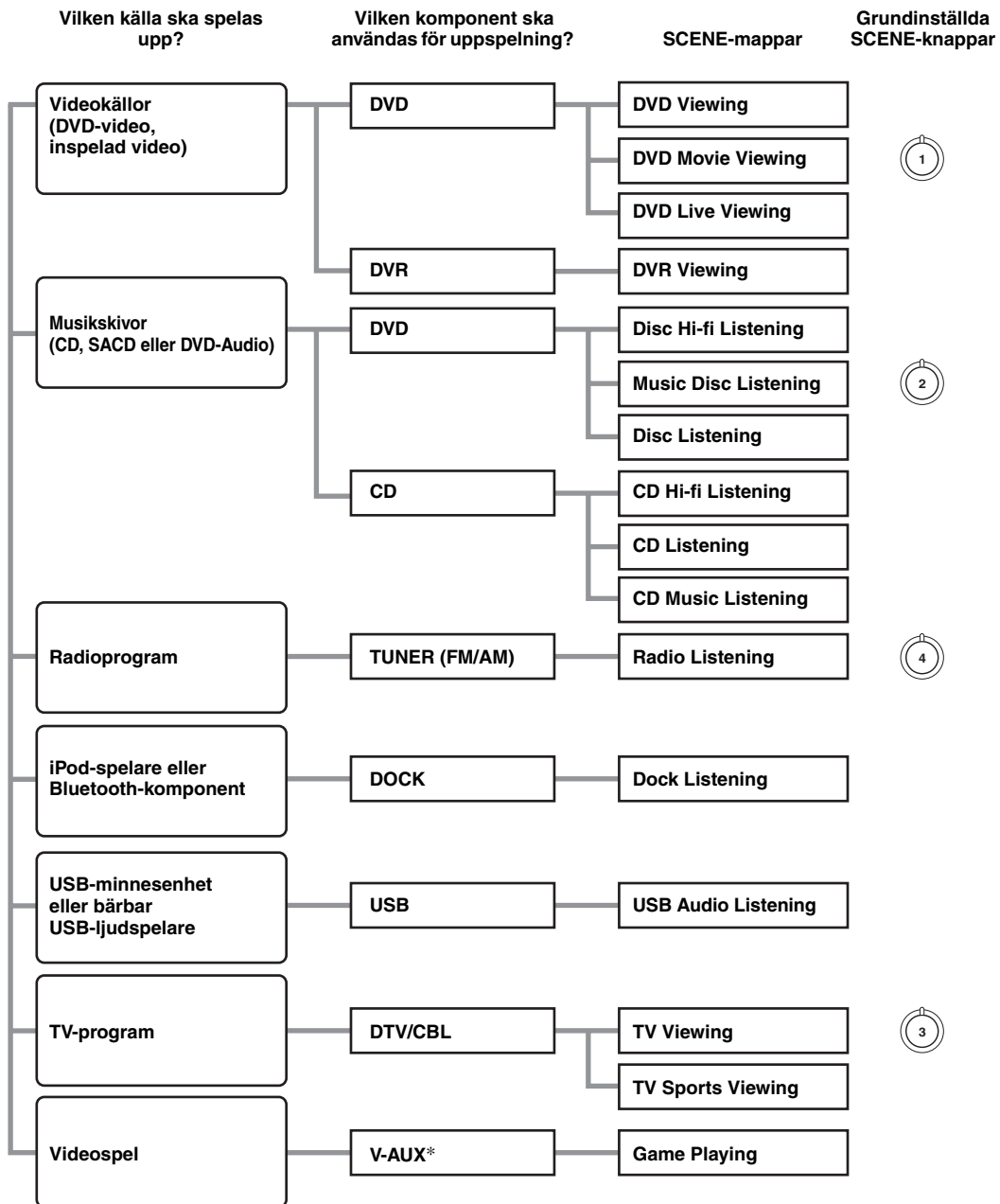

### Anmärkning





\* När en iPod-spelare är ansluten till Yamaha:s universella iPod-dockningsstation eller en Bluetooth-komponent är ansluten till en Bluetooth-adapter återger receivern källjud som matas in via DOCK-kopplingen.



Egenhändigt utformade SCENE-mallar kan skapas genom att redigera förinställda SCENE-mallar. Se sidan 31 angående detaljer.

## ■ Beskrivning av förinställda SCENE-mallar

Illustrationerna av SCENE-knappar i följande tabell anger grundinställningens tilldelning av SCENE-knappar.

SCENE-mall	Ingångskälla	Återgivningsläge	Egenskaper
DVD Viewing	DVD	STRAIGHT	Välj denna SCENE-mall för uppspelning av allmänt innehåll på DVD-spelaren.
DVD Movie Viewing 	DVD	MOVIE Movie Dramatic	Välj denna SCENE-mall för uppspelning av filmer på DVD-spelaren.
DVD Live Viewing	DVD	MUSIC Pop/Rock	Välj denna SCENE-mall för uppspelning av videomaterial med livemusik på DVD-spelaren.
DVR Viewing	DVR	MOVIE Movie Dramatic	Välj denna SCENE-mall för uppspelning av filmer på den digitala videobandspelaren.
Disc Hi-fi Listening	DVD	DIRECT	Välj denna SCENE-mall för att erhålla naturtrogen ljudåtergivning från musikskivor på DVD-spelaren.
Music Disc Listening 	DVD	STEREO 2ch Stereo	Välj denna SCENE-mall för uppspelning av musikskivor på DVD-spelaren.
Disc Listening	DVD	STEREO 5ch Stereo	Välj denna SCENE-mall för uppspelning av musikkällor som bakgrundsmusik på DVD-spelaren.
CD Hi-fi Listening	CD	DIRECT	Välj denna SCENE-mall för att erhålla naturtrogen ljudåtergivning från musikskivor på CD-spelaren.
CD Listening	CD	STEREO 5ch Stereo	Välj denna SCENE-mall för uppspelning av musikskivor som bakgrundsmusik på CD-spelaren.
CD Music Listening	CD	STEREO 2ch Stereo	Välj denna SCENE-mall för uppspelning av musikkällor på CD-spelaren.
Radio Listening 	TUNER	MUSIC ENHANCER 5ch Enhancer	Välj denna SCENE-mall för lyssning till FM- eller AM-radioprogram.
Dock Listening	DOCK	MUSIC ENHANCER 5ch Enhancer	Välj denna SCENE-mall för återgivning av musik från en iPod-spelare stationerad i Yamaha:s universella iPod-dockningsstation eller en Bluetooth-komponent ansluten till en Bluetooth-adapter.
USB Audio Listening	USB	MUSIC ENHANCER 5ch Enhancer	Välj denna SCENE-mall för återgivning av musik från en USB-minnesenhet eller en bärbar USB-ljudspelare.
TV Viewing 	DTV/CBL	STRAIGHT	Välj denna SCENE-mall för återgivning av allmänna program på ansluten TV.
TV Sports Viewing	DTV/CBL	ENTERTAINMENT TV Sports	Välj denna SCENE-mall för återgivning av sportprogram på ansluten TV.
Game Playing	V-AUX	ENTERTAINMENT Game	Välj denna SCENE-mall för spelning av TV-spel.



## Skapande av egenhändigt anpassade SCENE-mallar

Egenhändigt anpassade SCENE-mallar kan skapas för varje SCENE-knapp. De 16 förinställda SCENE-mallarna kan användas som referensmallar vid skapande av egna SCENE-mallar.

### ■ Egenhändig anpassning av förinställda SCENE-mallar

Använd denna funktion till att anpassa förinställda SCENE-mallar efter eget behov.

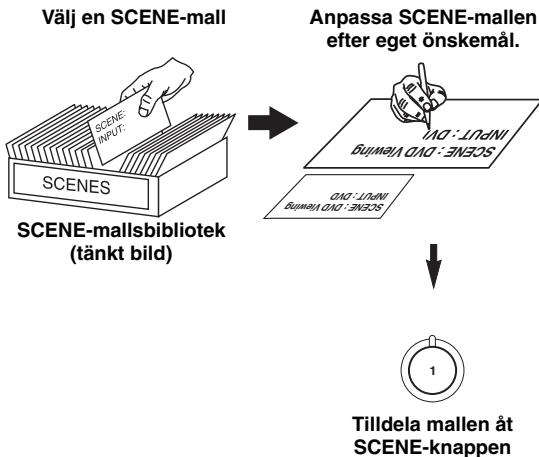

**1** Slå på videomonitorn som är ansluten till receiveern.

**2** Tryck in och håll önskad **⑤ SCENE-knapp** intryckt i 3 sekunder.

Menyn för anpassning av SCENE-mall visas på videomonitorn.



3 sekunder

#### Anmärkning

Om den SCENE-mall som ska anpassas inte är tilldelad åt någon av **⑤ SCENE-knapparna**, så tryck på **④ AMP** och tryck sedan upprepade gånger på **⑦ </>** för att återkalla önskad SCENE-mall på meny.

**3** Tryck på **④ AMP** och därefter på **⑦ Δ / ▽** för att välja önskad SCENE-mallsparameter och tryck sedan på **⑦ </>** för att välja önskat parametervärde.

Följande parametrar kan ändras för en SCENE-mall:

- **INPUT:** Källkomponenten
- **MODE:** Aktiva ljudfältprogram, läget STRAIGHT eller DIRECT (se sidorna 39 och 41)
- **NIGHT:** Inställningen av nattlyssningsläge (se sid. 42)
  - **SYSTEM:** Behåller nuvarande nattlyssningsläge.
  - **CINEMA:** Ställer in nattlyssningsläget på läget CINEMA.
  - **MUSIC:** Ställer in nattlyssningsläget på läget MUSIC.

**4** Tryck en gång till på knappen **⑤ SCENE** för att bekräfta ändringen.



En asterisk (\*) visas intill namnet på den egenhändigt anpassade SCENE-mallen.

#### Anmärkningar

- Efter att önskade SCENE-mallar har tilldelats åt motsvarande **⑤ SCENE-knappar** behöver kanske ingångskällan för SCENE-mallen ställas in på fjärrkontrollen. Se sidan 32 angående detaljer.
- En anpassad **⑤ SCENE-mall** kan skapas för varje SCENE-knapp. Om en ny anpassad SCENE-mall skapas för en knapp, så skrivs den gamla SCENE-mallen över av den nya.
- En nyskapad mall är endast tillgänglig för den tilldelade **⑤ SCENE-knappen**.

### ■ Ändring av namn på SCENE-mallar

Välj namnet på SCENE-mallen i punkt 3 under “Egenhändig anpassning av förinställda SCENE-mallar” och tryck sedan på **⑦ ENTER**.

- Tryck på **⑦ Δ / ▽** för att välja önskat tecken.
- Tryck på **⑦ </>** för att placera understrecket “\_” under mellanrummet eller önskat tecken.
- Tryck på **⑧ RETURN** för att annullera det nya namnet.
- Tryck på **⑦ ENTER** för att bekräfta det nya namnet.

## Användning av fjärrkontrollen till SCENE-funktionen

### ■ Manövrering av källkomponenter i SCENE-läget

Både receivern och källkomponenten (ingångskällan) kan manövreras med hjälp av fjärrkontrollen. Korrekt fjärrstyrningskod måste i förväg ställas in för varje ingångskälla (se sid. 69).

- 1 Tryck på önskad **SCENE**-knapp på fjärrkontrollen.
- 2 Tryck på lämpliga knappar inom området märkt \* nedan för att manövrera källkomponenten för vald SCENE-mall.

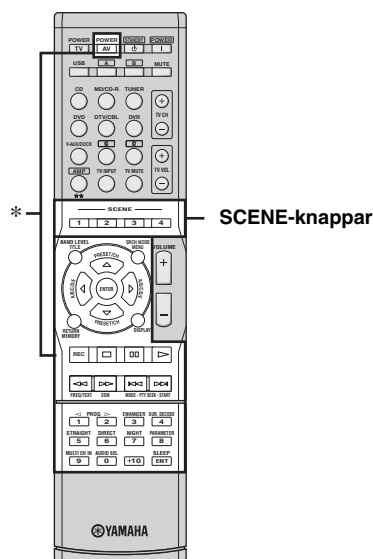

### ■ Inställning av ingångskälla för den anpassade SCENE-mallen på fjärrkontrollen

Efter att ingångskällan för vald SCENE-mall har anpassats måste ingångskällan för SCENE-mallen ställas in på fjärrkontrollen för att den aktuella källkomponenten ska kunna manövreras korrekt.

Tryck in och håll knappen **SCENE** och önskad ingångsväljare intryckt (3) i tre sekunder.



Tryck en gång till på knappen **SCENE** för att manövrera källkomponenten.

### Anmärkning

\* Dessa knappar styr aktuell källkomponent. Se sidan 68 angående detaljer kring funktionen för varje knapp.

# Avspelning

## Observera

Utomordentlig försiktighet ska iakttas vid uppspelning av CD-skivor kodade i DTS. Om CD kodad i DTS spelas upp på CD-spelare som inte är kompatibel med DTS, återges endast önskat brus som kan skada högtalarna. Kontrollera huruvida CD-spelaren stöder CD-skivor kodade i DTS. Kontrollera även ljudutmatningsnivån för CD-spelaren innan några CD-skivor kodade i DTS spelas upp.

## Grundläggande manövrering

**1** Slå på videomonitorn som är ansluten till receiveern.

**2** Tryck upprepade gånger på **Ⓢ** **SPEAKERS** för att välja de framhögtalare som ska användas.

Motsvarande högtalarindikeringar visas på frontpanelens display.

**3** Tryck upprepade gånger på **Ⓜ** **INPUT** **</>** (eller tryck på någon av ingångsväljarna **Ⓜ**) för att välja önskad ingångskälla.

Namnet på den för tillfället valda ingångskällan visas på frontpanelens display i några sekunder.

### Tillgängliga ingångskällor



För tillfället vald ingångskälla

**4** Starta uppspelning på vald komponent eller ställ in en radiostation.

- Vi hänvisar till källkomponentens bruksanvisning.
- Se sidan 43 för närmare information om FM/AM-stationsinställning.

**5** Vrid på volymreglaget **Ⓛ** **VOLUME** (eller tryck på **Ⓜ** **VOLUME +/-**) för att ställa in önskad volymnivå.

**6** Tryck upprepade gånger på **Ⓛ** **PROGRAM** **</>** (eller tryck på **Ⓛ** **AMP** och därefter upprepade gånger på **Ⓛ** **PROG** **</>**) för att välja önskat ljudfältsprogram.

Namnet på valt ljudfältsprogram visas på frontpanelens display.

Se sidan 38 för information om ljudfältsprogram.



För närvarande valt surroundfältsprogram

## Anmärkningar

- Välj ett ljudfältsprogram på grundval av vad som ger en god lyssningsupplevelse, inte bara utifrån själva programbeteckningen.
- Vid val av en ingångskälla väljer receiveern automatiskt det ljudfältsprogram som senast användes med den aktuella ingångskällan.
- Ljudfältsprogram kan inte väljas medan en komponent ansluten till ingångarna MULTI CH INPUT är vald som ingångskälla (se sid. 34).
- Vid inmatning av PCM-signaler med en samplingsfrekvens på över 48 kHz ställs läget "STRAIGHT" automatiskt in på receiveern (se sid. 39).
- För framtagning av information om för tillfället vald ingångskälla på bildskärmen se sid. 36 angående detaljer.

## ■ En snabbguide till innehåll

När du vill ...	Se sidan
Återgivning av högkvalitativt ljud	41
justera tonkvaliteten för framhögtalarna	41
ändra parametrar för ljudfältsprogram	40
lyssna till källor med ett brett dynamikomfång på natten	42
använda hörlurar	35
välja en dekoder för återgivning från ljudkällor	39
automatiskt ställa receiveern i beredskapsläge	37

## Val av ljudingångar (AUDIO SELECT)

Receivern har en mängd olika ingångar. Använd denna funktion (ljudingångsval) till att växla mellan ingångar, när fler än en ingång är tilldelad åt samma ingångskälla.



- Vi rekommenderar inställningen "AUTO" för ljudingångsval i de flesta fall.
- Med hjälp av inställningen "AUDIO SELECT" på menyn "OPTION MENU" (se sid. 65) är det möjligt att ställa in ett ljudingångsval som grundinställning.

**Tryck upprepade gånger på **Ⓟ**AUDIO SELECT (eller på **④**AMP och sedan **Ⓟ**AUDIO SEL) för att välja önskad inställning för ljudingångsval.**

### Tillgängliga ingångskällor

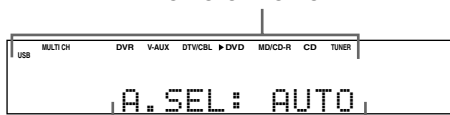

Nu gällande inställning för ljudingångsval

AUDIO SELECT	Funktion
AUTO	Väljer automatiskt insignaler i följande ordning: (1) HDMI (2) Digitala signaler (3) Analoga signaler
HDMI	Endast HDMI-signaler väljs. Om inga HDMI-signaler matas in, så matas inget ljud ut.
COAX/OPT	Endast digitala signaler väljs. Om inga signaler matas in, så matas inget ljud ut.
ANALOG	Väljer endast analoga signaler. Om inga analoga signaler matas in, matas inget ljud ut.

### Anmärkning

Denna funktion är inte tillgänglig, om ingen digital ingång (OPTICAL, COAXIAL eller HDMI) har tilldelats. Vidare kan HDMI inte väljas som inställning för ljudingångsval, om inte ingången HDMI IN DVD eller HDMI IN DTV/CBL används. Använd "INPUT ASSIGNMENT" på menyn "INPUT MENU" till att omfördela respektive ingångar (se sid. 62).

## Val av MULTI CH INPUT-komponent

Använd denna funktion till att välja den komponent som är ansluten till ingångarna MULTI CH INPUT som ingångskälla (se sid. 18).

**Tryck upprepade gånger på **Ⓢ**INPUT ◀ / ▶ (eller tryck på **④**AMP och därefter på **Ⓢ**MULTI CH IN) för att välja MULTI CH.**

Meddelandet "MULTI CH" visas på frontpanelens display.



Använd menyn "MULTI CH SET" under menyn "INPUT MENU" till att ställa in parametrarna för MULTI CH INPUT (se sid. 63).

### Anmärkning

Inmatade signaler förstärks och matas ut direkt utan någon ljudbehandling. Därför är det inte möjligt att aktivera ljudfältprogram, nattlyssningsläget etc. medan MULTI CH är valt som ingångskälla.

## Visning av receivers aktuella status på en videomonitor

Du kan visa statusinformation för denna enhet på en videomonitor.

**1** Slå på videomonitorn som är ansluten till receivern.

**2** Tryck på **DISPLAY**.

Aktuell status visas på bildskärmen.

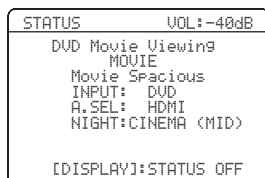

Parametern "OSD-AMP" på menyn "OPTION MENU" kan användas till att välja hur länge aktuell status ska visas på bildskärmen (se sid. 64).

### Anmärkning

OSD-signaler matas inte ut via DVR VIDEO OUT-utgångarna och spelas därför inte in.

## Ljudåtergivning via hörlurar

Anslut ett par hörlurar med en analog ljudkabel med stereokontakt till utgången PHONES på framsidan.

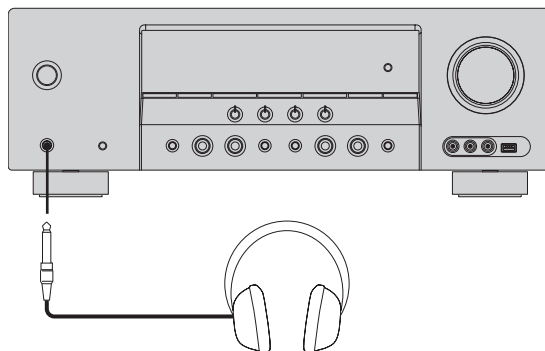

Vid val av ett ljudfältsprogram aktiveras läget SILENT CINEMA automatiskt (se sid. 39).

### Anmärkningar

- Efter anslutning av hörlurar matas inga signaler ut via högtalarutgångarna.
- Alla Dolby Digital- och DTS-ljudsignaler mixas ner till vänster och höger hörlurskanal.

## Snabbdämpning av ljudet

Tryck på **MUTE** för att snabbdämpa ljudet. Tryck en gång till på **MUTE** för att återgå till tidigare volymnivå.



- Normal ljudutmatning kan också kopplas in igen genom att vrida på **VOLUME** eller trycka på **VOLUME +/-**.
- Önskad dämpningsnivå kan ställas in med hjälp av parametern "MUTE TYPE" i "SOUND MENU" (se sid. 60).
- Indikeringen MUTE blinkar på frontpanelens display medan snabbdämpning av ljudet är inkopplat och slocknar från displayen när normal ljudutmatning kopplas in igen.

## Återgivning av videobilder som bakgrund till ljudåtergivning

Du kan kombinera en videobild från en videokälla med ljud från en ljudkälla. Du kan till exempel lyssna på klassisk musik medan du tittar på vackra naturscener från videokällan på videomonitorn.

Tryck på ingångsväljarna på fjärrkontrollen (3) för att välja en videokälla och därefter en ljudkälla.

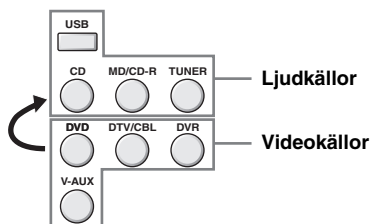

- Det är även möjligt att välja "MULTI CH" som ljudkälla (se sid. 34). Tryck på 4 AMP och sedan på 14 MULTI CH IN.
- Ställ in parametern "BGV" på menyn "MULTI CH SET" på önskat alternativ för att välja en ingångskälla som grundinställning för visning av bakgrundsbilder för MULTI CH INPUT-källor (se sid. 63).

## Visning av information om ingångskälla

Format, samplingsfrekvens, kanal, bithastighet och flaggdata för aktuell insignal kan kontrolleras på ansluten bildskärm.

### 1 Tryck på 4 AMP och sedan på 2 MENU.

Den översta "SET MENU"-menyn visas på bildskärmen.

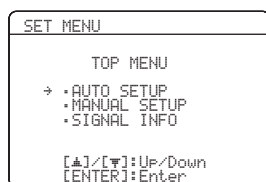

### 2 Tryck lämpligt antal gånger på 7 V för att välja "SIGNAL INFO" och tryck därefter på 7 ENTER.

Ljudinformation angående aktuell ingångskälla visas på bildskärmsmenyn.

### 3 Tryck på 7 </> för att växla mellan visning av ljudinformation och videoinformation.

### 4 Tryck en gång till på 2 MENU för att gå ur menyn "SET MENU".

## Ljudinformation

Information	Beskrivning
FORMAT	Signalformat. När receivern inte kan identifiera någon digital signal kopplas den automatiskt om till analog inmatning.
SAMPLING	Detta anger antalet samplings per sekund som tas från en kontinuerlig signal för att skapa en separat signal.
CHANNEL	Detta anger hur många källkanaler som ingår i insignalen (fram/surround/LFE). Till exempel visas ett flerkanaligt ljudspår med 3 framkanaler, 2 surroundkanaler och LFE som "3/2/0.1".
BITRATE	Detta anger hur många bitar per sekund som passerar en viss punkt.
FLAG	Detta anger flaggdata kodat i DTS-, Dolby Digital- eller PCM-signaler som signalerar till receivern att automatiskt växla dekodrar.

### Anmärkning

"---" visas när receivern inte kan visa motsvarande information.

## Videoinformation

Information	Beskrivning
HDMI SIGNAL	Typ på källans videosignaler och de videosignaler som matas ut via utgången HDMI OUT på receivern.
HDMI RES.	Upplösningen på HDMI-signaler som matas in eller ut via HDMI IN/OUT-uttagen på denna enhet.
HDMI ERROR (endast när fel identifierats)	Felmeddelande gällande HDMI-källor eller anslutna HDMI-komponenter. Vi hänvisar till "HDMI-fel och meddelande" angående detaljer.

### Anmärkning

"---" visas när receivern inte kan visa motsvarande information.

## HDMI-fel och meddelande

Meddelande	Orsak
DEVICE OVER	Antalet anslutna HDMI-komponenter överskrider maximalt antal.
HDCP ERROR	HDCP-verifiering misslyckades.
OUT OF RES.	Ansluten monitor är inte kompatibel med upplösningen i inmatade videosignaler.

## Användning av insomningstimern

Använd denna funktion för att automatiskt ställa receivern i beredskapsläget efter en viss tid.

Tryck på **④AMP** och sedan upprepade gånger på **ⓈSLEEP** för att ställa in tidslängden.

Varje gång du trycker på **ⓈSLEEP** ändras frontpanelens display på det sätt som visas nedan.

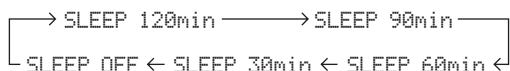

Indikeringen SLEEP blinkar under pågående ändring av tidslängden för insomningstimern. När insomningstimern har ställts in visas indikeringen SLEEP på frontpanelens display samtidigt som visningen återgår till det valda ljudfältsprogrammet.



- Koppla ur insomningstimern genom att trycka på **④AMP** och sedan trycka upprepade gånger på **ⓈSLEEP** tills "SLEEP OFF" visas på frontpanelens display.
- Insomningstimerns inställning kan också kopplas ur genom att trycka på **ⒶSTANDBY/ON** (eller **ⓈSTANDBY**), så att receivern ställs i beredskapsläget.

# Ljutfältsprogram

Receivern är försedd med en mångfald precisa digitala dekodrar som gör att du kan lyssna på flerkanalig uppspelning från nästan vilken stereokälla eller flerkanalig ljudkälla som helst.

Tryck på **PROGRAM**  $\triangleleft/\triangleright$  (eller tryck på **AMP** och därefter upprepade gånger på **PROG**  $\triangleleft/\triangleright$ ).

Namnet på valt ljudfältprogram visas på frontpanelens display.

## Anmärknningar

- Vid val av en ingångskälla väljer receivern automatiskt det ljudfältprogram som senast användes med den aktuella ingångskällan.
- Ljutfältsprogram kan inte väljas medan en komponent ansluten till ingångarna MULTI CH INPUT är vald som ingångskälla (se sid. 34).
- Vid inmatning av PCM-signaler med en samplingsfrekvens på över 48 kHz ställs läget "STRAIGHT" automatiskt in på receivern (se sid. 39).



Välj ett ljudfältprogram på grundval av vad som ger en god lyssningsupplevelse, inte bara utifrån själva programbeteckningen.

## Beskrivningar av ljudfältprogram

Kategori	Program	Egenskaper
MUSIC	Pop/Rock	CINEMA DSP-behandling. Detta program erbjuder bilden av en levande pop-, rock- och jazzkonsert. Ljutfältet återskapar rymden i ett stort tält med betoning på livligheten i sång på scenen liksom soloinstrument och taktslagen i rytminstrument.
	Hall	CINEMA DSP-behandling. Detta ljudfält lämpar sig för klassisk musik och orkestermusik. Programmet använder sig av data insamlade från en stor konserthall i München. Det erbjuder en mäktig atmosfär med fin och vacker efterklang.
	Jazz	CINEMA DSP-behandling. Detta ljudfält lämpar sig för jazz- och fusionmusik. Det använder sig av data insamlade från en känd jazzklubb i New York. Det erbjuder en klar efterklang.
ENTERTAINMENT	Game	CINEMA DSP-behandling. Dynamiska och spännande ljudeffekter kan erhållas vid spelning av TV-spel. Programmet ger känslan av ett djupt och tredimensionellt omgivande ljud vid spelning av spel och erbjuder biografliknande omgivande ljudeffekter vid uppspelning av filmsscener.
	TV Sports	CINEMA DSP-behandling. Det är möjligt att lyssna till sportsändningar i stereo och se underhållningsprogram med en levande ljudmiljö. Vid sportsändningar hörs kommentatorers och presentatorers röster tydligt från mitten medan publikljudet och atmosfären runt arenan sprids inom ett behagligt omfång, så att en känsla av att själv befinna sig på arenan erhålls.
MOVIE	Movie Spacious	CINEMA DSP-behandling. Detta ljudfält lämpar sig för filmer med betoning på spektakulära ljudeffekter och passar utmärkt för visning på en bredbildsskärm. Programmet återger ett brett dynamikområde, från minimala ljudeffekter till kraftfulla ljud.
	Movie Dramatic	CINEMA DSP-behandling. Detta ljudfält lämpar sig även för filmer med betoning på tredimensionella ljudeffekter. Det begränsar efterklangen i måttlig utsträckning, men återger ljudeffekter och bakgrundsmusik på ett mjukt, tredimensionellt sätt med tydlighet och centrering av röster som medelpunkter.
STEREO	2ch Stereo	Mixar ner flerkanaliga källor till 2 kanaler eller återger 2-kanalskällor som de är.
	5ch Stereo	CINEMA DSP-behandling. Med detta program utvidgas lyssningsplatsens område. Detta är ett ljudfält som lämpar sig för bakgrundsmusik på fester.
MUSIC ENHANCER	2ch Enhancer 5ch Enhancer	Välj dessa program för att återge komprimeringsartefakter (t.ex. med formatet MP3) som 2-kanaligt eller 5-kanaligt stereoljud. Detta program förhöjer lyssningsupplevelsen genom att återgenerera den saknade harmoniken i en komprimeringsartefakt.

## Anmärkning

Ljutfältsprogrammen i receivern är återskapelser av verkliga akustiska miljöer, skapade genom noggranna mätningar gjorda i den faktiska konsertsalen, musikarenan, biosalongen etc. Man kan därför lägga märke till variationer i styrkan på de reflektioner som kommer från olika håll.



## ■ Återgivning av 2-kanaligt källjud med hjälp av standarddekodrar

Signaler som matas in från 2-kanaliga källor kan även återges via flera kanaler.

### Tryck på **④AMP** och därefter upprepade gånger på **ⓈSUR. DECODE** för att välja en dekoder.

Det går att välja bland följande dekodrar beroende på typen av källa som spelas upp och egna preferenser.

Dekoder	Funktioner
Pro Logic	Dolby Pro Logic-behandling för vilken källa som helst
PLII Movie	Dolby Pro Logic II-behandling för filmkällor
PLII Music	Dolby Pro Logic II-behandling för musikkällor
PLII Game	Dolby Pro Logic II-behandling för spelkällor

## ■ Användning av ljudfältsprogram utan surroundhögtalare (Virtual CINEMA DSP)

Virtual CINEMA DSP ger möjlighet att lyssna på CINEMA DSP-program utan surroundhögtalare genom skapande av virtuella högtalare.

Om "SUR. L/R SP" ställs in på "NONE" (se sid. 58), så aktiveras Virtual CINEMA DSP automatiskt närhelst ett CINEMA DSP-program väljs (se sid. 38).

### Anmärkning

Virtual CINEMA DSP aktiveras inte, även om "SUR. L/R SP" är inställt på "NONE" (se sid. 58), i följande fall:

- när "5ch Stereo" (se sid. 38) är valt.
- när hörlurar är anslutna till hörlursutgången PHONES.

## ■ Lyssning till flerkanaliga källor och ljudfältsprogram via hörlurar (SILENT CINEMA)

Med SILENT CINEMA är det möjligt att lyssna till flerkanaligt musik- eller film ljud, bl.a. från Dolby Digital- och DTS-källor, genom vanliga hörlurar. SILENT CINEMA aktiveras automatiskt närhelst ett par hörlurar ansluts till hörlursutgången PHONES vid ljudåtergivning med CINEMA DSP-ljudfältsprogram (förutom 5ch Stereo) (se sid. 38). När detta aktiveras tänds SILENT CINEMA-indikatorn på frontpanelens display.

## ■ Obehandlad återgivning av ingångskällor (läge för rak avkodning)

Medan läget "STRAIGHT" är inkopplat på receiveern avkodas flerkanaliga källor rakt in i lämpliga kanaler utan någon ytterligare effektbehandling. 2-kanaliga stereokällor återges endast via vänster och höger framhögtalare.

### Tryck på **ⓂSTRAIGHT** (eller tryck på **④AMP** och därefter på **ⓈSTRAIGHT**) för att välja "STRAIGHT".

Avaktivera läget "STRAIGHT" genom att på **ⓂSTRAIGHT** (eller på **④AMP** och sedan på **ⓈSTRAIGHT**) igen, så att "STRAIGHT" på frontpanelens display slocknar.

## ■ Redigering av ljudfältsparmetrar

De fabriksinställda parametrarna erbjuder ljud av god kvalitet. Även om du inte behöver ändra de ursprungliga inställningarna, så kan du ändra vissa av parametrarna så att de bättre passar ingångskällan eller ditt eget lyssningsrum.

---

**1 Tryck under pågående ljuåtergivning från en källa på **④AMP** och sedan på **⑦PARAMETER**.**

---

**2 Tryck på **⑦Δ / ▽** för att välja den parameter som ska ändras.**

---

**3 Tryck på **⑦◀ / ▶** för att ändra parametervärdet.**

---

### Anmärkning

Parametervärden kan inte ändras medan "MEMORY GUARD" på meny "OPTION MENU" är inställt på "ON" (se sid. 64).



Ursprungsinställningen av varje parameter anges med fetstil.

### För Pop/Rock, Hall, Jazz, Game, TV Sports, Movie Spacious och Movie Dramatic:

#### DSP-nivå DSP LEVEL

Funktion: Effektnivån justeras.

Alternativ: MIN, **MID**, MAX

### För 2ch Enhancer och 5ch Enhancer:

#### Effektnivå EFFECT LEVEL

Funktion: Effektnivån justeras.

Alternativ: LOW, **HIGH**

### För Pro Logic II Music:

#### Panorama PANORAMA

Funktion: Stereosignaler matas ut till både surroundhögtalarna och framhögtalarna för att skapa en omslutande effekt.

Alternativ: **OFF**, ON

#### Dimension DIMENSION

Funktion: Ljudfältet justeras gradvis mot antingen främre eller bakre delen av rummet.

Justerbart område:

-3 (bakåt) till +3 (framåt). Ursprunglig inställning är STD (standard).

#### Mittbredd CT WIDTH

Funktion: Mittbilden från alla tre främre högtalare justeras i varierande grad. Ett högre värde justerar mittbilden mot vänster och höger framhögtalare.

Justerbart område:

0 (mittkanalens ljud återges endast via mitthögtalaren) till 7 (mittkanalens ljud återges endast via vänster och höger framhögtalare). Ursprunglig inställning är 3.

# Användning av ljudfunktioner

## Återgivning av högkvalitativt ljud

Använd läget DIRECT till att njuta av ett högkvalitativt ljud från vald källa. Medan läget DIRECT är inkopplat återger receivern ljudet från vald källa via så få kretsar som möjligt.

Tryck på **DIRECT** (eller tryck på **AMP** och därefter på **DIRECT**) för att välja "DIRECT".

### Anmärkningar

- Inställningar av "TONE CONTROL" och "SOUND MENU" (se sid. 57) (förutom inställningar av högtalarnivåer) gäller inte.
- Frontpanelens display avbländas automatiskt.



Medan läget DIRECT är aktiverat slås frontpanelens display på tillfälligt när en manövrering utförs.

## Justering av tonkvalitet

Använd denna funktion till att ändra bas- och diskantbalansen i kanalerna för vänster/höger framhögtalare.



Justeringar för högtalare och hörlurar lagras var för sig.

**1 Tryck upprepade gånger på **TONE CONTROL** för att välja högfrequensåtergivningen (TREBLE) eller lågfrequensåtergivningen (BASS).**

**2 Tryck upprepade gånger på **PROGRAM** </> för att justera högfrequensåtergivningen (TREBLE) eller lågfrequensåtergivningen (BASS).**

### Anmärkningar

- Om hög- eller lågfrequensljudet höjs eller sänks till en extrem nivå kan det hända att surroundhögtalarnas tonkvalitet inte matchar.
- TONE CONTROL har ingen verkan medan läget DIRECT är inkopplat på receivern eller medan MULTI CH är valt som ingångskälla.

## Justering av högtalarnivåer

Du kan justera utnivån för varje högtalare medan du lyssnar på en musikkälla. Detta kan även göras vid inmatning från en källa via ingångarna MULTI CH INPUT.

### Anmärkning

Denna operation åsidosätter nivåjusteringar som gjorts i "AUTO SETUP" (se sid. 24) och "SP LEVEL" (se sid. 59).

**1 Tryck på **AMP**, sedan på **LEVEL** på fjärrkontrollen och därefter på **Δ** / **∇** för att välja den högtalare som ska justeras.**

Visning	Justerad högtalare
FRONT L	Vänster fronthögtalare
FRONT R	Höger fronthögtalare
CENTER	Mitthögtalare
SWFR	Subwoofer
SUR. L	Vänster surroundhögtalare
SUR. R	Höger surroundhögtalare



- Tillgängliga högtalarkanalerna varierar beroende på högtalarnas inställningar.
- Om en ansluten videomonitor är påslagen visas justeringsmenyn "SPEAKER LEVEL" på videomonitorn.

**2 Tryck på **Δ** / **∇** för att ändra högtalarens utnivå.**

- Tryck på **Δ** för att höja värdet.
- Tryck på **∇** för att sänka värdet.
- Justerbart område: -10 dB till +10 dB

**3 Tryck på **LEVEL** för att lämna menyn för justering av högtalarnivåer.**

## Val av nattlyssningsläge

Nattlyssningslägena är utformade för att förbättra lyssningsbarheten på lägre volymnivåer eller sent på kvällen.

### 1 Tryck på **④AMP** och därefter upprepade gånger på **ⓈNIGHT** för att välja "NIGHT:CINEMA" eller "NIGHT:MUSIC".

Alternativ: NIGHT:CINEMA, NIGHT:MUSIC, OFF

- Välj "NIGHT:CINEMA" när du tittar på filmer för att minska dynamikområdet i filmens ljudspår och för att göra det lättare att höra dialogen på lägre volymnivåer.
- Välj "NIGHT:MUSIC" när du lyssnar på musikkällor för att bibehålla en lättlyssnad nivå för alla ljud.
- Välj "OFF" om du inte vill använda denna funktion.



När ett nattlyssningsläge har valts visas indikeringen NIGHT på frontpanelens display.

### 2 Tryck på **⑦◀/▷** för att justera effektnivån medan "NIGHT:CINEMA" eller "NIGHT:MUSIC" visas på frontpanelens display.

Effect.Lvl: MID

Alternativ: MIN, **MID**, MAX

- Välj "MIN" för minimal kompression.
- Välj "MID" för standard kompression.
- Välj "MAX" för maximal kompression.



Justeringar för "NIGHT:CINEMA" och "NIGHT:MUSIC" lagras var för sig.

### Anmärkningar

- Nattlyssningslägena kan inte användas i följande fall:
  - när läget DIRECT (se sid. 41) är valt.
  - när den komponent som är ansluten till ingångarna MULTI CH INPUT är vald som ingångskälla (se sid. 34).
  - när hörlurar är anslutna till hörlursutgången PHONES.
- Det kan hända att nattlyssningslägena fungerar olika effektivt beroende på ingångskällan och vilka inställningar för surroundljudet som gäller.

# FM/AM-mottagning

Två inställningsmetoder förekommer: automatisk och manuell. Den automatiska stationsinställningen är effektiv när stationernas signaler är starka och det inte finns någon interferens. Om signalen från den station som du vill ställa in är svag, kan du ställa in den manuellt. Det är också möjligt att använda automatisk eller manuell förinställning för att lagra upp till 40 stationer.

## Automatisk stationsinställning

Den automatiska stationsinställningen är effektiv när stationernas signaler är starka och det inte finns någon interferens.

- 1 Tryck upprepade gånger på **ⓈINPUT**  $\triangleleft/\triangleright$ , så att "TUNER" visas på frontpanelens display.
- 2 Tryck på **ⓈBAND** för att välja frekvensband (FM eller AM).
- 3 Tryck på **ⓈTUNING AUTO/MAN'L** så att AUTO-indikatorn tänds på frontpanelens display.

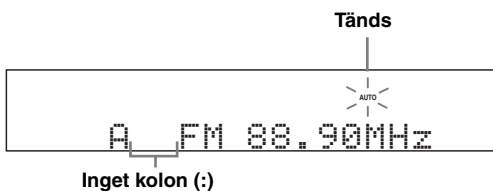

Om ett kolon (:) visas på frontpanelens display är automatisk stationsinställning inte möjlig. Tryck i så fall på **ⓈPRESET/TUNING**, så att kolonet (:) slocknar.

- 4 Tryck på **ⓈPRESET/TUNING/CH**  $\triangleleft/\triangleright$  en gång för att påbörja den automatiska stationsinställningen.

När receiveern har ställt in en station visas indikeringen TUNED och frekvensen för den station som tas emot på frontpanelens display.

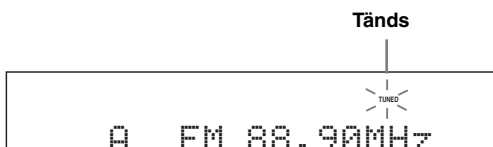

## Manuell stationsinställning

Om de mottagna signalen från en viss önskad station är svag, så prova att ställa in den manuellt.

### Anmärkning

När en FM-station ställs in manuellt ändras mottagnings sättet automatiskt till mono för att förbättra signalkvaliteten.

- 1 Tryck upprepade gånger på **ⓈINPUT**  $\triangleleft/\triangleright$ , så att "TUNER" visas på frontpanelens display.
- 2 Tryck på **ⓈBAND** för att välja frekvensband (FM eller AM).
- 3 Tryck på **ⓈTUNING AUTO/MAN'L** så att AUTO-indikatorn släcks på frontpanelens display.

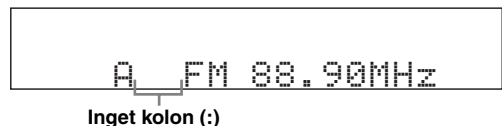

Om ett kolon (:) visas på frontpanelens display är manuell stationsinställning inte möjlig. Tryck i så fall på **ⓈPRESET/TUNING**, så att kolonet (:) slocknar.

- 4 Tryck på **ⓈPRESET/TUNING/CH**  $\triangleleft/\triangleright$  för att ställa in den önskade stationen manuellt.



Håll knappen intryckt för att fortsätta sökningen.

## Automatisk förinställning

Automatisk förinställning kan användas till att lagra upp till 40 FM-station med stark signalstyrka (A1 till E8: 8 stationer i var och en av de 5 förvalsstationsgrupperna) i ordningsföljd. Du kan sedan enkelt ställa in en förinställd station genom att välja stationens förvalsnummer.

- 1 Tryck upprepade gånger på **INPUT**  $\langle / \rangle$ , så att "TUNER" visas på frontpanelens display.
- 2 Tryck på **BAND** för att välja "FM" som frekvensband.
- 3 Tryck in och håll **MEMORY** intryckt i mer än 3 sekunder.  
Förvalsnumret såväl som MEMORY- och AUTO-indikeringarna blinkar. Efter cirka 5 sekunder börjar sedan den automatiska förinställningen, från den för tillfället inställda frekvensen mot högre frekvenser.

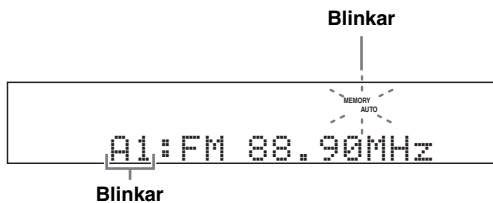

När den automatiska förinställningen är avslutad visar frontpanelens display frekvensen för den sist förinställda stationen.



Förvalsgruppen och det förvalsnummer under vilket den först inställda stationen ska lagras kan väljas genom att trycka på **A/B/C/D/E** och sedan på **PRESET/TUNING/CH**  $\langle / \rangle$ .

### Anmärkningar

- Alla lagrade stationsdata som finns under ett förvalsnummer raderas om du lagrar en ny station under samma förvalsnummer.
- Endast FM-stationer med tillräckligt stark signal lagras automatiskt av den automatiska förinställningen. Om en station som ska ställas in har en svag signal måste den ställas in och lagras manuellt enligt anvisningarna under "Manuell förinställning" på denna sida.
- Endast Radiodatasystem-stationer lagras automatiskt med hjälp av automatisk förinställning (gäller endast modeller till Europa, inkl. Ryssland).

## Manuell förinställning

Det är också möjligt att lagra upp till 40 stationer (A1 till E8: 8 stationer i var och en av de 5 förvalsstationsgrupperna) manuellt i minnet.

- 1 Ställ in en station automatiskt eller manuellt.  
Se sidan 43 angående anvisningar om hur man ställer in en station.
- 2 Tryck på **MEMORY**.  
Indikeringen MEMORY blinkar i cirka 30 sekunder på frontpanelens display.
- 3 Tryck upprepade gånger på **A/B/C/D/E** och **PRESET/TUNING/CH**  $\langle / \rangle$  för att välja önskad förvalsgrupp (A1 till E8) medan indikeringen MEMORY blinkar.  
Kontrollera att kolonet (:) visas på frontpanelens display.

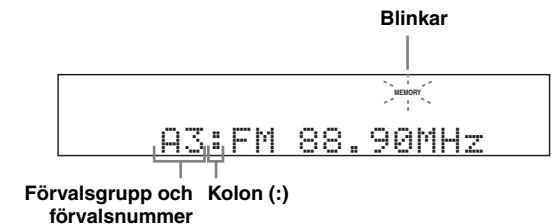

- 4 Tryck på **MEMORY** medan indikeringen MEMORY blinkar.

Stationens frekvensband och frekvens visas på frontpanelens display tillsammans med den förvalsgrupp och det förvalsnummer du har valt.

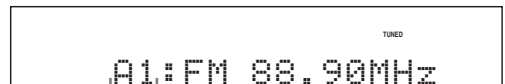

### Anmärkningar

- Alla lagrade stationsdata som finns under ett förvalsnummer raderas om du lagrar en ny station under samma förvalsnummer.
- Mottagningsläget (stereo eller mono) lagras tillsammans med stationens frekvens.

## Ställa in en förinställd station

Önskad station kan ställas in genom att helt enkelt välja den förvalsgrupp och det förvalsnummer under vilket stationen har lagrats.



Tryck på **TUNER** för att välja "TUNER" som ingångsskälla, när denna manövrering utförs med fjärrkontrollen.

- 1 Tryck upprepade gånger på **A/B/C/D/E** (eller **A/B/C/D/E**  $\triangleleft/\triangleright$ ) för att välja önskad förvalsgrupp (A till E).

Bokstaven för förvalsgruppen visas på frontpanelens display och ändras varje gång du trycker på knappen.

- 2 Tryck på **PRESET/TUNING/CH**  $\triangleleft/\triangleright$  (eller **PRESET/CH**  $\triangle/\nabla$ ) för att välja önskat förvalsnummer (1 till 8).

Förvalsgruppen och förvalsnumret visas på frontpanelens display tillsammans med stationens frekvensband och frekvens.

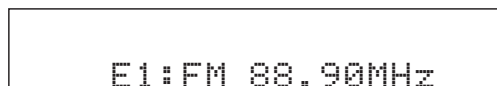

Önskat förvalsnummer (1 till 8) kan direktväljas genom att trycka på motsvarande sifferknapp på fjärrkontrollen.

## Utbyte av förvalsstation

Det är möjligt att byta ut tilldelningen av förval mellan två förinställda stationer mot varandra. I exemplet nedan beskrivs tillvägagångssättet för att byta ut förvalsstation "E1" mot "A5".

- 1 Välj förvalsstationen "E1" med hjälp av knapparna **A/B/C/D/E** och **PRESET/TUNING/CH**  $\triangleleft/\triangleright$ .

Vi hänvisar till "Ställa in en förinställd station" på denna sida.

- 2 Tryck in och håll **PRESET/TUNING** intryckt i mer än 3 sekunder.

"E1" och indikeringen MEMORY blinkar på frontpanelens display.

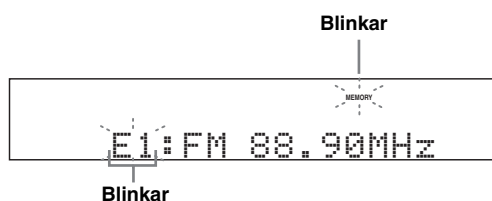

- 3 Välj förvalsstationen "A5" med hjälp av knapparna **A/B/C/D/E** och **PRESET/TUNING/CH**  $\triangleleft/\triangleright$ .

"A5" och indikeringen MEMORY blinkar på frontpanelens display.

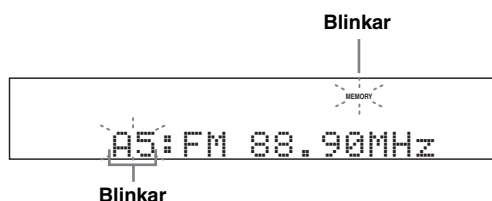

- 4 Tryck på **PRESET/TUNING** igen. "EXCHANGE E1-A5" visas på frontpanelens display och tilldelningen av de två förvalsstationerna har bytts ut.

# Radiodatasystem-mottagning (gäller endast modeller till Europa, inkl. Ryssland)

Radiodatasystem är ett system för dataöverföring som används av FM-stationer i många länder. Receivern kan ta emot diverse radiodatasystem-data, såsom PS (stationsnamn), PTY (programtyp), RT (radiotext), CT (aktuell tid) och EON (information om andra kanaler) vid mottagning av radiodatasystem-sändande stationer.

## Visning av radiodatasystem-information

Använd denna funktion till att kontrollera 4 typer av radiodatasystem-information på displayen: PS (stationsnamn), PTY (programtyp), RT (radiotext) och CT (aktuell tid). Motsvarande indikeringar visas på frontpanelens display.

### Anmärkningar

- Ett radiodatasystem-visningsläge kan endast väljas medan motsvarande radiodatasystem-indikering visas på frontpanelens display. Det kan dröja en stund innan receivern har tagit emot samtliga radiodatasystem-data från en viss station.
- Endast de tillgängliga radiodatasystem-visningslägen som erbjuds av aktuell station kan väljas.
- Om de signaler som tas emot inte är tillräckligt starka kan det hända att receivern inte kan utnyttja de radiodatasystem-data som sänds. Särskilt läget "RT" kräver en stor mängd data och är kanske inte tillgängligt trots att övriga radiodatasystem-visningslägen är tillgängliga.
- Om mottagningsförhållandena är dåliga, så tryck på **TUNING AUTO/MAN'L** på frontpanelen så att indikeringen AUTO på frontpanelens display slocknar.
- Om signalstyrkan försvagas av yttre störningar under mottagningen av radiodatasystem-data, så kan det hända att mottagningen plötsligt bryts och att meddelandet "...WAIT" visas på frontpanelens display.
- Medan läget "RT" är valt kan receivern visa tillgänglig programinformation med upp till 64 alfanumeriska tecken, inklusive å, ä och ö. Otillgängliga tecken visas som "\_" (understreck).
- Om mottagningen bryts medan läget "CT" är valt, så visas meddelandet "CT WAIT" på frontpanelens display.

## 1 Ställ in önskad radiodatasystem-station.

- Vi rekommenderar användning av automatisk förinställning till att ställa in radiodatasystem-stationer med (se sid. 44).
- Funktionen PTY SEEK kan också användas till att välja en önskad förinställd radiodatasystem-station.

## 2 Tryck lämpligt antal gånger på

**FREQ/TEXT** på fjärrkontrollen för att välja önskat läge för radiodatasystem-visning.

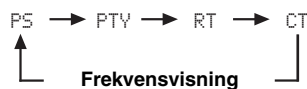

- Välj "PS" för visning av namnet på det radiodatasystem-program som tas emot för tillfället.
- Välj "PTY" för visning av vilken typ av radiodatasystem-program som tas emot för tillfället.
- Välj "RT" för visning av information om det radiodatasystem-program som tas emot för tillfället.
- Välj "CT" för visning av aktuell tid.



## Val av radiodatasystem-programtyp (funktionen PTY SEEK)

Använd denna funktion till att välja önskat radioprogram enligt programtyp bland alla förinställda radiodatasystem-stationer.



Använd automatisk förinställning till att förinställa radiodatasystem-stationer (se sid. 44).

**1 Tryck på ③ TUNER på fjärrkontrollen för att välja "TUNER" som ingångskälla.**

**2 Tryck på ⑩ PTY SEEK MODE på fjärrkontrollen för att ställa receivern i PTY SEEK-läget.**

Namnet på programtypen, eller "NEWS", blinkar på frontpanelens display.



Koppla ur PTY SEEK-läget genom att trycka en gång till på ⑩ PTY SEEK MODE på fjärrkontrollen.

**3 Tryck på ⑦ PRESET/CH Δ / ▽ på fjärrkontrollen för att välja önskad programtyp.**

Namnet på vald programtyp visas på frontpanelens display.

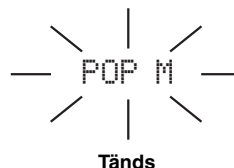

Programtyp	Beskrivning
NEWS	Nyheter
AFFAIRS	Aktualiteter
INFO	Allmän information
SPORT	Sport
EDUCATE	Utbildning
DRAMA	Teater
CULTURE	Kultur
SCIENCE	Vetenskap
VARIED	Lättare underhållning
POP M	Populärmusik
ROCK M	Rockmusik
M.O.R. M	Lättyssnad musik
LIGHT M	Lättare klassisk musik
CLASSICS	Seriös klassisk musik
OTHER M	Annan musik

#### 4 Tryck på **PTY SEEK START** på fjärrkontrollen för att börja söka igenom alla förinställda radiodatasystem-stationer som finns tillgängliga.

Namnet på den valda programtypen blinkar och indikeringen **PTY HOLD** visas på frontpanelens display medan sökningen efter stationer pågår på receivern.



Blinkar



Tänds



Avbryt sökningen efter stationer genom att trycka en gång till på **PTY SEEK START** på fjärrkontrollen.

#### Anmärkningar

- Sökningen efter stationer avbryts när receivern påträffar en station som sänder ett program enligt vald programtyp.
- Om en påträffad station inte är den station som önskas, så tryck en gång till på **PTY SEEK START** för att återuppta sökning efter en annan station som sänder ett program enligt samma programtyp.

## Användning av datatjänsten för information om andra kanaler (EON)

Använd denna funktion till att ta emot datatjänsten EON (information om andra kanaler) från radiodatasystemets stationsnät. Efter att någon av de 4 radiodatasystem-programtyperna (NEWS, AFFAIRS, INFO eller SPORT) har valts söker receivern under en viss tidslängd automatiskt efter alla tillgängliga förvaldsstationer som är programmerade att sända EON-datatjänsten för vald programtyp. När den programenliga EON-datatjänsten startar växlar receivern automatiskt över till den lokala station som sänder den aktuella EON-datatjänsten och växlar sedan tillbaka till den nationella stationen när EON-datatjänstens sändning är slut.

#### Anmärkningar

- Denna funktion kan endast användas när EON-datatjänsten finns tillgänglig.
- Indikeringen EON visas endast på frontpanelens display när EON-datatjänsten tas emot från en radiodatasystem-station.

### 1 Ställ in önskad radiodatasystem-station.

### 2 Kontrollera att indikeringen EON visas på frontpanelens display.

Om indikeringen EON inte visas på frontpanelens display, så ställ in en annan radiodatasystem-station som får indikeringen EON att visas.



### 3 Tryck lämpligt antal gånger på **EON** på fjärrkontrollen för att välja en av de 4 radiodatasystem-programtyperna (NEWS, AFFAIRS, INFO eller SPORT).

Namnet på vald programtyp visas på frontpanelens display.



Tänds



Koppla ur EON-funktionen genom att trycka upprepade gånger på **EON** på fjärrkontrollen tills namnet på programtypen slocknar och "EON OFF" visas på frontpanelens display.

# Använda en USB-minnesenhet eller en bärbar USB-ljudspelare

Använd denna funktion för att njuta av WAV (endast PCM-format), MP3 och WMA-filer sparade på din USB-minnesenhet eller bärbar USB-ljudspelare ansluten till USB-porten på frontpanelen på denna enhet.

## ■ USB-enheter som stöds

Receivern stöder USB-masslagringsenheter (utom USB-hårddiskenheter) som använder sig av formatet FAT16 eller FAT32.

### Anmärkningar

- Endast den första partitionen (upp till 32 GB) visas på bildskärmen. Du kan inte välja filer i andra partitioner.
- Upp till 8 nivåer av kataloger och 500 musikfiler per katalog tillåts.
- En del apparater fungerar inte ordentligt även om de uppfyller kraven.
- En del WAV, MP3 och WMA-filer kan inte spelas upp eller låter dåligt vid uppspelning.

## ■ Anslutning av en USB-minnesenhet eller en bärbar USB-ljudspelare

Anslut en USB-kabel till en USB-port på en USB-minnesenhet eller en bärbar USB-ljudspelare och till porten USB på receivers framsida.

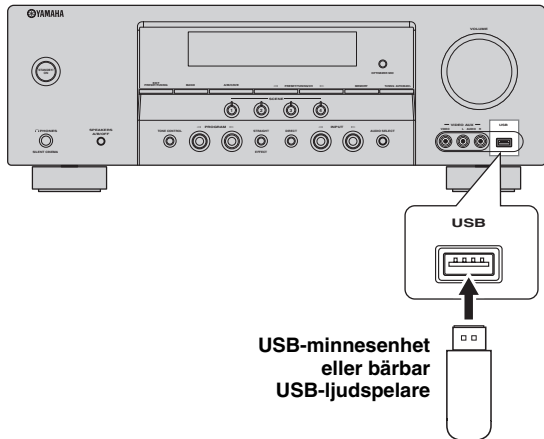

## Uppspelningsmanövrering

Följ anvisningarna nedan för att lyssna till musik från en USB-minnesenhet eller en bärbar USB-ljudspelare.

### 1 Tryck upprepade gånger på **INPUT** (eller tryck på **USB**) för att välja USB.

Markören till vänster om indikeringen USB visas på frontpanelens display och innehållet som tidigare spelades upp spelas upp automatiskt.

Tänds

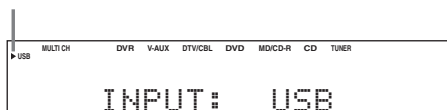

### 2 Tryck på **DISPLAY** för att ta fram den översta USB-fyllistan.

USB-fyllistan visas på bildskärmen.

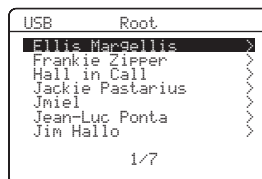

- “>” i högra hörnet på varje menyrad indikerar att det finns en undermeny tillgänglig i nästa meny nivå.
- Om receivern finns i översta katalogen, så visas “Root” bredvid “USB”.

### 3 Tryck på $\text{⑦} \Delta / \nabla / \triangleleft / \triangleright$ på fjärrkontrollen för att välja önskad fil.

- Tryck på  $\text{⑦} \Delta / \nabla$  för att välja önskad fil/mapp.
- Tryck på  $\text{⑦} \text{ENTER}$  eller  $\text{⑦} \triangleright$  för att öppna vald mapp.
- Tryck på  $\text{⑦} \triangleleft$  för att återgå till föregående mappnivå.

### 4 Tryck på $\text{⑦} \text{ENTER}$ starta uppspelning av vald fil.



- Du kan använda  $\text{⑨} \triangleleft \triangleleft / \triangleright \triangleright$  för att hoppa bakåt/framåt och  $\text{⑨} \triangleright / \square$  för att starta/stoppa uppspelning oberoende av menyn i bildskärmsmenyn.
- Du kan ange inställningar för upprepning och slumpvis uppspelningsläge genom att använda parametrarna "USB PLAY STYLE" i "OPTION MENU" (se sid. 66).
- Önskat visningssätt på frontpanelens display kan väljas med hjälp av "FL SCROLL" på menyn "OPTION MENU" (se sid. 64).

### ■ Funktioner för visning av spelinformation

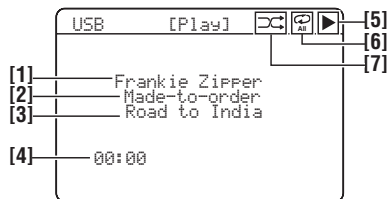

[1] Namn på artist

[2] Namn på album

[3] Namn på låt

[4] Förfluten tid

#### Anmärkning

Om förfluten tid överstiger "99:59", så visas "--:--" istället för tiden.

[5] Ikonen  $\blacktriangleright$  (uppspelning)

[6] Ikonerna  $\text{♻}$  (repetera allt) och  $\text{♻}$  (enkel repetering)

Om "REPEAT" under "USB PLAY STYLE" på menyn "OPTION MENU" (se sid. 66) är inställt på "OFF", så visas ingen ikon i övre högra hörnet under pågående uppspelning av filer eller mappar.

[7] Ikonen  $\text{⌘}$  (slumpvis uppspelning)

Om "SHUFFLE" under "USB PLAY STYLE" på menyn "OPTION MENU" (se sid. 66) är inställt på "OFF", så visas ingen ikon i övre högra hörnet under pågående uppspelning av filer eller mappar.

# Användning av iPod™

Efter att en iPod-spelare har stationerats i en universell Yamaha iPod-dockningsstation (t.ex. YDS-10, säljs separat), ansluten till kopplingen DOCK på receivern (se sid. 19), kan uppspelning av iPod-spelaren manövreras med hjälp av den medföljande fjärrkontrollen. Dessutom kan läget Compressed Music Enhancer på receivern användas till att förbättra ljudkvaliteten för de komprimeringsertefakter (t.ex. med formatet MP3) som lagrats i iPod-spelaren (se sid. 19).

## Anmärkningar

- Endast iPod (Click and Wheel), iPod nano och iPod mini stöds.
- En del funktioner är kanske inte kompatibla beroende på modell eller version på programvaran för din iPod.



- För en komplett lista över statusmeddelanden som visas på frontpanelens display och på bildskärmen hänvisas till avsnittet "iPod" i kapitlet "Felsökning" på sidan 78.
- När en iPod-spelare placeras i en universell Yamaha iPod-dockningsstation påbörjar receivern signalöverföring med iPod-spelaren.
- När anslutningen mellan iPod-spelaren och receivern är klar visas meddelandet "iPod connected" tillsammans med indikeringen DOCK på frontpanelens display.
- Endast de analoga ljud- och videosignalerna från en iPod-spelare matas in via kopplingen DOCK. De analoga ljudsignalerna kan matas ut via de analoga utgångarna AUDIO OUT (REC) för inspelning.

## Manövrering av en iPod™-spelare

Du kan kontrollera din iPod när "V-AUX" är valt som ingångskälla. Manövrering av din iPod kan göras med hjälp av bildskärmsmenyn på denna enhet (meny bläddringsläge) eller utan den (enkelt fjärrläge).

### ■ Manövrering med fjärrkontrollen

Tryck på **③ V-AUX/DOCK**, innan följande åtgärder utförs.

Knapp	Funktion
⑦ ENTER	Efterföljande meny
△	Meny upp
▽	Meny ner
◀	Föregående meny
▶	Efterföljande meny
⑧ ◀◀	Sökning bakåt (håll intryckt)
▶▶	Sökning framåt (håll intryckt)
◀◀	Hoppa bakåt
▶▶	Hoppa framåt
⏸	Paus (menybläddringsläge) Uppspelning/paus (enkelt fjärrläge)
▶	Uppspelning (menybläddringsläge) Uppspelning/paus (enkelt fjärrläge)
⑨ MENU	Föregående meny
⑩ DISPLAY	Visning

### ■ Att kontrollera iPod i enkelt fjärrläge

Du kan utföra grundläggande manövrer för din iPod (spela, stanna, hoppa etc.) genom att använda den medföljande fjärrkontrollen utan hjälp av bildskärmsmenyn på denna enhet.



- Det är möjligt att visa foton eller videoklipp lagrade i en ansluten iPod-spelare (gäller endast vissa modeller).
- Manövrering kan även utföras med hjälp av reglagen på iPod-spelaren.

## ■ iPod-manövrering i menybläddringsläget

Avancerad manövrering av iPod-spelaren kan utföras med hjälp av medföljande fjärrkontroll efter att receiveern och en monitor har anslutits via en VIDEO-anslutning. Låtar lagrade i iPod-spelaren kan bläddras igenom på bildskärmsmenyerna. Vidare kan inställningar för iPod-spelaren ändras eller justeras enligt egna preferenser.



- Namnet på den låt som spelas upp visas också på frontpanelens display i enlighet med parametern "FL SCROLL" på meny "OPTION MENU" (se sid. 64).
- "OSD-SOURCE" på meny "OPTION MENU" kan användas till att välja hur länge iPod-meny och spelinformation ska visas på bildskärmen (se sid. 64).

### Anmärkningar

- Manövrering kan inte utföras med hjälp av reglagen på iPod-spelaren.
- Yamaha-loggan visas i teckenfönstret på iPod-spelaren.
- Vissa tecken kan inte visas i frontpanelens display eller i bildskärmsmenyn på denna enhet. Dessa tecken ersätts med understrykningar "\_".
- "Settings"-parametrarna kan endast ändras eller justeras på bildskärmen. Tryck upprepade gånger på **ENTER** för att bläddra mellan parameterinställningarna "Settings".
- Foton eller videoklipp som finns lagrade i iPod-spelaren kan inte bläddras fram med hjälp av bildskärmsmenyn. Använd enkelt fjärrläge till att visa foton eller videoklipp lagrade på iPod-spelaren.

## 1 Tryck på **V-AUX/DOCK** och sedan på **DISPLAY**.

Följande meny visas på bildskärmen.



## 2 Använd **UP** / **DOWN** / **LEFT** / **RIGHT** till att navigera på iPod-meny och tryck sedan på **ENTER** för att starta uppspelning av vald låt.

Alternativ: Playlists (spellistor), Artists (artister), Albums (album), Songs (låtar), Genres (genrer), Composers (kompositörer), Settings (inställningar)

- Playlists > Songs
- Artists > Albums > Songs
- Albums > Songs
- Songs
- Genres > Artists > Albums > Songs
- Composers > Albums > Songs
- Settings > Shuffle, Repeat

## Slumpvis uppspelning Shuffle

Använd denna funktion till att ställa in receiveern för uppspelning av låtar eller album i slumpvis ordning. Alternativ: Off, Songs, Albums

- Välj "Off" för att koppla ur denna funktion.
- Välj "Songs" för slumpvis uppspelning av låtar.
- Välj "Albums" för slumpvis uppspelning av album.



När "Shuffle" har ställts in i något annat läge än "Off" visas "⌂" längst upp till höger medan låtar eller album håller på att blandas om.

## Repeterad uppspelning Repeat

Använd denna funktion till att ställa in receiveern för repetering av en låt eller flera låtar i följd. Alternativ: Off, One, All

- Välj "Off" för att koppla ur denna funktion.
- Välj "One" för repetering av en och samma låt.
- Välj "All" för repetering av flera låtar i följd.



När "Repeat" har ställts in i något annat läge än "Off" visas "φ" eller "φ" längst upp till höger medan en eller flera låtar håller på att repeteras.

## ■ Funktioner för visning av spelinformation

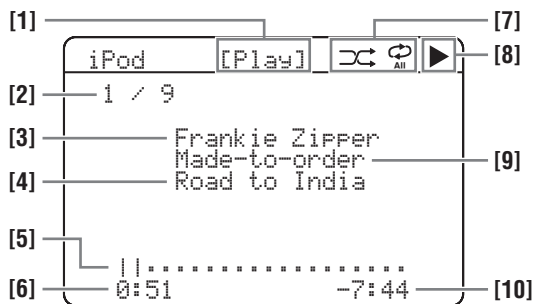

[1] Uppspelningsstatus

[2] Spårnummer/totalt antal spår

[3] Artistnamn

[4] Låttitel

[5] Förloppsmätare

[6] Förfluten tid

[7] Ikoner för slumpvis och repeterad uppspelning

[8] ► (uppspelning), || (paus), ⏭ (sökning framåt) och ⏮ (sökning bakåt)

[9] Namn på album

[10] Återstående tid

# Användning av Bluetooth™-komponenter

En Yamaha Bluetooth-adapter (t.ex. YBA-10, som säljs separat) kan anslutas till kopplingen DOCK på receivern för återgivning av musikinnehåll lagrat i en Bluetooth-komponent (t.ex. en bärbar musikspelare), utan att Bluetooth-komponenten ifråga behöver anslutas direkt till receivern. "Parning" måste i förväg utföras mellan ansluten Bluetooth-adapter och aktuell Bluetooth-komponent.

## Parning mellan Bluetooth™-adapter och Bluetooth™-komponent

Parning måste utföras när en Bluetooth-komponent för första gången ska användas med en Bluetooth-adapter ansluten till receivern eller om parningsdatat har raderats. Med "parning" menas den manövrering som utförs när en Bluetooth-komponent registreras för Bluetooth-kommunikation.



- Parningen behöver bara utföras första gången en Bluetooth-komponent ska användas med en Bluetooth-adapter.
- Parning kräver manövrering av receivern liksom av den andra komponenten med vilken Bluetooth-kommunikation ska upprättas. Vid behov hänvisas till bruksanvisningen till den andra komponenten.

Två parningsmetoder förekommer: Parning genom användning av "START PAIRING" på menyn "SET MENU" och snabbparning.

### ■ Parning genom användning av "SET MENU".

Använd denna metod för att utföra parning med hjälp av en videomonitor. Välj "START PAIRING" i "INPUT MENU" för detaljer. Se sidan 62 angående detaljer.

### ■ Snabbparning

Av säkerhetsskäl är manövrering för parning tidsbegränsad till 8 minuter. Samtliga anvisningar bör läsas igenom och förstås till fullo innan manövreringen påbörjas.

**1 Tryck upprepade gånger på INPUT / (eller tryck på V-AUX/DOCK) för att välja "V-AUX" som ingångskälla.**

**2 Slå på den Bluetooth-komponent som ska paras.**

**3 Tryck in och håll BAND (eller BAND) intryckt i 3 sekunder.**

När Bluetooth-adaptern har påbörjat parning visas meddelandet "Searching..." tillfälligt på displayen. Medan Bluetooth-adapter är i parningsläget blinkar indikeringen DOCK på frontpanelens display.



Tryck en gång till på BAND (eller BAND) för att avbryta parning.

### Anmärkning

Om Bluetooth-adaptern inte är ansluten till kopplingen DOCK på receivern, så visas "No BT adapter" på frontpanelens display.

**4 Kontrollera att Bluetooth-komponenten identifierar Bluetooth-adaptern.**

Om Bluetooth-komponenten identifierar Bluetooth-adaptern, så visas "YBA-10 YAMAHA" (exempel) på listan över Bluetooth-enheter.

**5 Välj Bluetooth-adaptern på listan över Bluetooth-enheter och mata sedan in lösenkoderna "0000" på Bluetooth-komponenten.**

Efter att parningen har lyckats visas meddelandet "Completed" på frontpanelens display.

### Anmärkning

En Yamaha Bluetooth-adapter kan vara parat med upp till åtta Bluetooth-komponenter. Om en lyckad parning av en nionde komponent utförs och parningsdatat registreras, så raderas parningsdatat för den komponent som varit oanvänd längst.

## Uppspelning på en Bluetooth™-komponent

**1 Tryck upprepade gånger på INPUT / (eller tryck på V-AUX/DOCK) för att välja "V-AUX" som ingångskälla.**

**2 Starta uppspelning på Bluetooth-komponenten.**

När den anslutna Bluetooth-adaptern identifierar Bluetooth-komponenten ifråga visas "BT connected" och indikeringen DOCK på frontpanelens display.



- Vid tryckning på ENTER söker den anslutna Bluetooth-adaptern upp och ansluter till den senast anslutna Bluetooth-komponenten. Om Bluetooth-adaptern inte kan hitta någon Bluetooth-komponent, så visas meddelandet "Not found" på frontpanelens display.
- Tryck på RETURN för att koppla bort Bluetooth-adaptern från Bluetooth-komponenten.

# Inspelning

Inställningar för inspelning och andra operationer utförs från inspelningskomponenterna. Vi hänvisar till bruksanvisningarna till dessa komponenter.

## Anmärkningar

- Medan receivern står i beredskapsläget går det inte att spela in mellan andra komponenter som är anslutna till receivern.
- Inställningarna av TONE CONTROL (se sid. 41) och VOLUME, högtalarnivåer (se sid. 41) och ljudfälsprogram (se sid. 38) påverkar inte inspelningsresultatet.
- Inspelning kan inte göras från en källa ansluten till MULTI CH INPUT-ingångarna på receivern.
- Digitala signaler som matas in via ingångarna DIGITAL INPUT matas inte ut via de analoga utgångarna AUDIO OUT (REC) för inspelning. Därför är det inte möjligt att spela in från en källkomponent som är ansluten enbart för överföring av digitala signaler.
- En given ingångskälla matas inte ut från samma OUT (REC)-kanal.
- Analoga ljudsignaler som matas in via kopplingen DOCK kan matas ut via de analoga utgångarna AUDIO OUT (REC) för inspelning.
- Låt en inspelningskomponent som har anslutits till receivern vara påslagen medan receivern används. Om komponenten ifråga slås av kan det medföra att receivern orsakar störningar i ljud från andra komponenter.
- Kontrollera de upphovsrättsliga lagarna i ditt land för inspelning från CD-skivor, radio etc. Att spela in upphovsrättsskyddat material kan bryta mot lagen om upphovsrätt.



Gör en provinspelning innan du startar den faktiska inspelningen.

Om du spelar upp en videokälla som använder förvrängda eller kodade signaler för att förhindra kopiering, kan det hända att själva bilden får störningar på grund av dessa signaler.

---

**1 Slå på alla anslutna komponenter.**

---

**2 Tryck upprepade gånger på **ⓂINPUT** </> (eller tryck på någon av ingångsväljarna (Ⓜ)) för att välja den källkomponent varifrån inspelning ska ske.**

---

**3 Starta uppspelning på vald källkomponent eller ställ in en radiostation.**

---

**4 Starta inspelningen på inspelningskomponenten.**



# SET MENU

Följande parametrar i "SET MENU" kan användas för att justera olika slags systeminställningar och specialanpassa det sätt på vilket receivern ska arbeta. Ändra ursprungsinställningarna (som visas i fet stil under varje parameter) så att de möter de särskilda krav som ditt lyssningsrum har.

## ■ Autoinställning AUTO SETUP

Använd denna funktion till att ställa in högtalar- och systemparametrar automatiskt (se sid. 24).

## ■ Manuella inställningar MANUAL SETUP

Använd denna funktion till att ställa in högtalar- och systemparametrar manuellt.

### Ljudmeny 1 SOUND MENU

Parameter	Egenskaper	Sida
A) SPEAKER SET	För att välja storlek på varje högtalare, högtalare för utmatning av lågfrekvenssignaler, övergångsfrekvens och placeringen av framhögtalare anslutna till högtalarutgångarna FRONT B.	57
B) SP LEVEL	För att justera utnivån för varje högtalare.	59
C) SP DISTANCE	För att justera fördröjningstiden för varje högtalare.	59
D) CENTER GEO	För att justera tonkvaliteten för mitthögtalaren.	60
E) LFE LEVEL	För att ange utnivån för LFE-kanalen för Dolby Digital- eller DTS-signaler.	60
F) DYNAMIC RANGE	För att ange dynamikområdet i Dolby Digital- eller DTS-signaler.	60
G) AUDIO SET	För att justera dämpningsnivå, ljudfördröjning, maximal volymnivå och inledande volymnivå.	60
H) HDMI SET	Väljer huruvida HDMI-ljudsignaler ska återges via receivern eller via en annan HDMI-komponent ansluten till utgången HDMI OUT.	61

### Ingångsmeny 2 INPUT MENU

Parameter	Egenskaper	Sida
A) INPUT ASSIGNMENT	För att tilldela ingångarna på receivern i enlighet med den komponent som ska användas.	62
B) INPUT RENAME	För att ändra beteckningen för ingångskällan.	62
C) VOLUME TRIM	För att justera den utgående volymen för varje ingångskälla.	63
D) DECODER MODE	För att välja dekode läge för källor anslutna till ingångarna DIGITAL INPUT på receiverns baksida.	63
E) MULTI CH SET	För att välja videokälla för återgivning som bakgrund till källjud som matas in via flerkanalsingångarna MULTI CH INPUT.	63

## Alternativmeny 3 OPTION MENU

Parameter	Egenskaper	Sida
A)DISPLAY SET	För att justera ljusstyrkan på frontpanelens display och välja hur iPod-information ska visas.	64
B)MEMORY GUARD	För att låsa parametrar för ljudfältprogram och andra "SET MENU"-inställningar.	64
C)AUDIO SELECT	För att ange den grundinställning för ljudingångsval som ska gälla för ingångskällor anslutna till ingångarna DIGITAL INPUT när strömmen till receivern slås på.	65
D)PARAM. INI	För att återställa parametrar för en grupp av ljudfältprogram.	65
E)BLUETOOTH SET	Parar en ansluten Yamaha Bluetooth-adapter (t.ex. YBA-10, som säljs separat) med en Bluetooth-komponent (se sid. 53).	65
F)USB PLAY STYLE	För att välja uppspelningsstil för en USB-källa.	66

### ■ Signalinformation SIGNAL INFO

Använd denna funktion till att kontrollera ljudsignalsinformation (se sid. 36).

## Användning av meny SET MENU

Använd fjärrkontrollen till att ta fram och justera varje parameter.



Du kan ändra "SET MENU"-parametrarna medan receivern återger ljud.

### 1 Tryck på **4** AMP och sedan på **2** MENU för att ta fram meny "SET MENU".

Den översta "SET MENU"-menyn visas på bildskärmen.

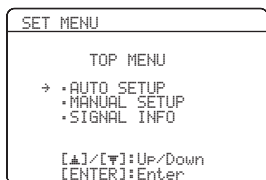

### 2 Tryck på **7** Δ / ▽ för att välja "MANUAL SETUP".

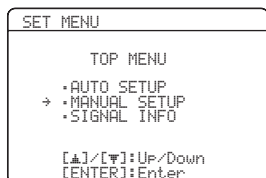

### 3 Tryck på **7** ENTER för att öppna "MANUAL SETUP".

Menyn "MANUAL SETUP" visas på bildskärmen.

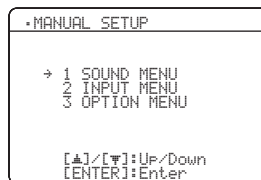

### 4 Tryck på **7** Δ / ▽ / < / > och **7** ENTER för att välja och ändra en parameter.

- Tryck på **7** Δ / ▽ för att välja önskad meny eller parameter.
- Tryck på **7** < / > för att ändra parametervärdet.
- Tryck på **7** ENTER för att ta fram den valda meny eller bekräfta parametern.
- Tryck på **8** RETURN för att gå tillbaka till föregående menynivå.

### 5 Tryck på **2** MENU för att gå ur "SET MENU"-menyn.

## 1 SOUND MENU

Använd denna meny till att manuellt justera alla typer av högtalarinställningar eller för att kompensera för fördröjning vid videosignalbehandling när LCD-monitorer eller projektorer används.

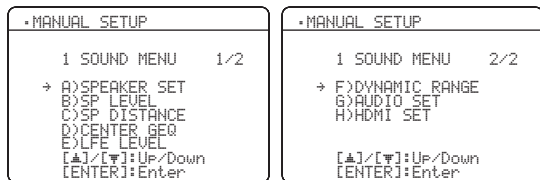

### ■ Högtalarinställningar A) SPEAKER SET

Använd denna funktion till att manuellt justera alla högtalarinställningar.

#### FRONT B-högtalarinställning FRONT B

Använd denna funktion till att välja var de framhögtalare som har anslutits till högtalarutgångarna FRONT B är placerade.

Alternativ: **FRONT**, ZONE B



- Välj "FRONT" för att koppla in eller ur SPEAKERS A och B, när högtalarna anslutna till högtalarutgångarna FRONT B står uppställda i huvudrummet.
- Välj "ZONE B", när högtalarna anslutna till högtalarutgångarna FRONT B är placerade i en annan zon. Om SPEAKERS A kopplas ur och SPEAKERS B kopplas in, så dämpas ljudåtergivningen via samtliga högtalare i huvudrummet, inklusive subwoofern, medan ljud från receivern endast matas ut via högtalarutgångarna FRONT B.

#### Anmärkingar

- Om ett par hörlurar ansluts till hörlursutgången PHONES på receivern medan "FRONT B" är inställt på "ZONE B", så återges ljud via både hörlurarna och FRONT B-högtalarna.
- Om ett DSP-program väljs medan "FRONT B" är inställt på "ZONE B", så kopplas läget Virtual CINEMA DSP automatiskt in på receivern (se sid. 39).

Diametern på en högtalares baselement är minst 16 cm: stor  
Diametern på en högtalares baselement är under 16 cm: liten

#### Framhögtalare FRONT SP

Alternativ: **SMALL**, **LARGE**

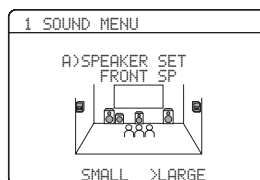

#### När framhögtalarna är stora

Välj "LARGE" (stora).

#### När framhögtalarna är små

Välj "SMALL" (små).

#### Anmärkning

Medan "LFE/BASS OUT" är inställt på "FRONT" (se sid. 58) är det endast möjligt att välja "LARGE" för "FRONT SP". Om "FRONT SP" i förväg har ställts in på något annat värde än "LARGE", så ändrar receivern automatiskt värdet till "LARGE".

#### Mitthögtalare CENTER SP

Alternativ: **NONE**, **SML**, **LRG**



#### När mitthögtalaren är stor

Välj "LRG" (stora).

#### När mitthögtalaren är liten

Välj "SML" (små).

#### När ingen mitthögtalare ska användas

Välj "NONE" (ingen). Mittenkanalssignaler styrs till vänster och höger framhögtalare.

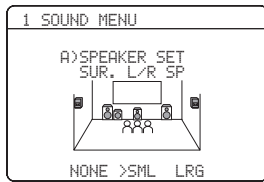
**Vänster/höger surroundhögtalare SUR. L/R SP**Alternativ: NONE, **SML**, LRG**När surroundhögtalarna är stora**

Välj "LRG" (stora).

**När surroundhögtalarna är små**

Välj "SML" (små).

**När inga surroundhögtalare ska användas**

Välj "NONE" (ingen). Receivern ställs i läget Virtual CINEMA DSP (se sid. 39).

**LFE-bas ut LFE/BASS OUT**

Använd denna funktion till att välja högtalare för återgivning av LFE-ljud (lågfrekvenseffekter) och lågfrekventa signaler.

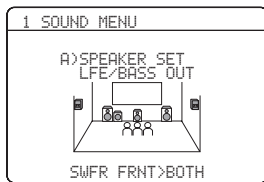
Alternativ: SWFR, FRNT, **BOTH****När en subwoofer är ansluten till receiveern och ett naturligt basljud önskas**

Välj "SWFR" (subwoofer). LFE-signaler, liksom lågfrekventa signaler för andra högtalare inställda på "SML" (eller "SMALL") styrs till subwoofern.

**När en subwoofer är ansluten till receiveern och ett rikt basljud önskas**

Välj "BOTH" (båda). Lågfrekventa signaler från samtliga källor återges via subwoofern. LFE-signaler, liksom lågfrekventa signaler för andra högtalare inställda på "SML" (eller "SMALL") styrs till subwoofern. Lågfrekventa signaler i vänster och höger framkanaler styrs till vänster och höger framkanaler och subwoofern, oberoende av aktuell inställning av "FRONT SP" (se sid. 57).

**När ingen subwoofer används**

Välj "FRNT" (fram). LFE-signaler, lågfrekventa signaler i höger och vänster framkanaler samt lågfrekventa signaler för andra högtalare inställda på "SML" (eller "SMALL") styrs alla till vänster och höger framhögtalare, oberoende av aktuell "FRONT SP"-inställning (se sid. 57).

**Övergång CROSS OVER**

Använd denna funktion till att välja en övergångsfrekvens för alla högtalare inställda på "SML" (eller "SMALL") i "SPEAKER SET" (se sidorna 57). Alla frekvenser som är lägre än den valda frekvensen skickas till subwoofern eller framhögtalarna, beroende på inställningen av "LFE/BASS OUT" i "SPEAKER SET" (se sidorna 57).

Alternativ: 40Hz, 60Hz, **80Hz**, 90Hz, 100Hz, 110Hz, 120Hz, 160Hz, 200Hz**Subwoofersfas SUBWOOFER PHASE**

Använd denna funktion till att ändra fasan för subwoofern, om basljudet är för svagt eller otydligt.

Alternativ: **NORMAL**, REVERSE

- Välj "NORMAL" om du inte vill kasta om fasan för subwoofern.
- Välj "REVERSE" för att kasta om fasan för subwoofern.

## ■ Högtalarnivå B>SP LEVEL

Använd denna funktion till att manuellt ställa in utnivån för varje högtalare.

Justerbart område: -10 till +10 dB

Inställningssteg: 1 dB

Ursprunglig inställning: 0 dB

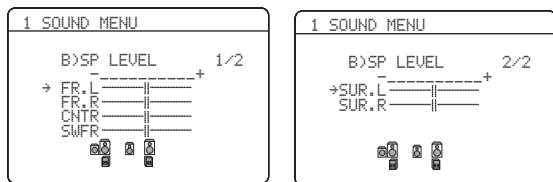

SP LEVEL	Justerad högtalare
FR.L	Vänster fronthögtalare
FR.R	Höger fronthögtalare
CNTR	Mitthögtalare
SWFR	Subwoofer
SUR.L	Vänster surroundhögtalare
SUR.R	Höger surroundhögtalare

### Anmärkning

Tillgängliga högtalarkanalerna varierar beroende på högtalarnas inställningar.

## ■ Högtalaravstånd C>SP DISTANCE

Använd denna funktion till att manuellt ställa in avståndet till varje högtalare samt den fördröjning som ska gälla för respektive kanal. Det idealiska är om varje högtalare står på samma avstånd från den huvudsakliga lyssningsplatsen. Detta är dock inte möjligt i de flesta hem. En viss tidsfördröjning måste därför tillämpas på ljudet från varje högtalare så att alla ljud når fram till lyssningsplatsen samtidigt.

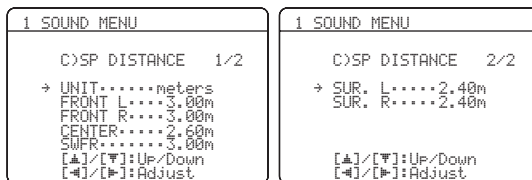

### Enhet UNIT

Alternativ: meters (m), feet (ft)

Ursprunglig inställning:

[Modeller till USA och Kanada]: feet (ft)

[Övriga modeller]: meters (m)

- Välj "meters" för att ställa in högtalaravstånden i meter.
- Välj "feet" för att ställa in högtalaravstånden i fot.

### Högtalaravstånd

Justerbart område: 0,30 till 24,00 m (1.0 till 80.0 ft)

Inställningssteg: 0,10 m (0.5 ft)

Ursprunglig inställning:

FRONT L/FRONT R/SWFR: 3,00 m (10.0 ft)

CENTER: 2,60 m (8.5 ft)

SUR. L/SUR. R: 2,40 m (8.0 ft)

SP DISTANCE	Justerad högtalare
FRONT L	Vänster fronthögtalare
FRONT R	Höger fronthögtalare
CENTER	Mitthögtalare
SWFR	Subwoofer
SUR. L	Vänster surroundhögtalare
SUR. R	Höger surroundhögtalare

### Anmärkning

Tillgängliga högtalarkanalerna varierar beroende på högtalarnas inställningar.

## ■ Equalizer för mitthögtalare

### D>CENTER GEQ

Använd denna funktion till att justera den inbyggda grafiska equalizern med 5 frekvensband (100Hz, 300Hz, 1kHz, 3kHz och 10kHz) för mittkanalen, så att tonkvaliteten för mitthögtalaren matchar den för framhögtalarna. Du kan göra justeringar medan du lyssnar på den för tillfället valda källkomponenten eller en testton.

Justerbart område: -6,0 till +6,0 dB

Inställningssteg: 0,5 dB

Ursprunglig inställning: 0 dB

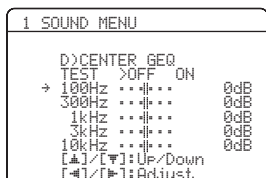

## Testton TEST

Använd denna funktion till att utföra inställningar för "CENTER GEQ" medan en testton matas ut.

Alternativ: **OFF, ON**

- Välj "OFF" för att stänga av testtoner och mata ut ljud från den för tillfället valda källkomponenten.
- Välj "ON" för att mata ut testtoner via mitthögtalaren och vänster framhögtalare.

## ■ Nivå för lågfrekvenseffekt E>LFE LEVEL

Använd denna funktion till att justera utnivån för LFE-kanalen (lågfrekvenseffekt) i enlighet med kapaciteten hos subwoofern eller hörlurarna. LFE-kanalen bär specialeffekter med låg frekvens som bara är tillagda i vissa scener. Denna inställning påverkar ljudet när inmatade signaler innehåller en LFE-kanal.

Justerbart område: -20 till 0 dB

Inställningssteg: 1 dB



## Högtalare SPEAKER

För justering av högtalar-LFE-nivå.

## Hörlurar HEADPHONE

För justering av hörlurs-LFE-nivå.

### Anmärkning

Beroende på inställningarna av "LFE/BASS OUT" (se sid. 58) kan det hända att vissa signaler inte matas ut via utgången SUBWOOFER OUTPUT.

## ■ Dynamikområde F>DYNAMIC RANGE

Använd denna funktion till att välja vilken grad av kompression av dynamikområdet som ska användas för högtalarna eller hörlurarna. Denna inställning har bara verkan medan receivern avkodar Dolby Digital- eller DTS-signaler.



## Högtalare SPEAKER

För justering av högtalarkompression.

## Hörlurar HEADPHONE

För justering av hörlurskompression.

Alternativ: **MIN, STD, MAX**

- Välj "MIN" (minimal) om du regelbundet lyssnar på låga volymnivåer.
- Välj "STD" (standard) för allmänt bruk.
- Välj "MAX" (maximal) för att bibehålla största möjliga dynamikområde.

## ■ Ljudinställningar G>AUDIO SET

Använd denna funktion till att justera receiverns samlade ljudinställningar.

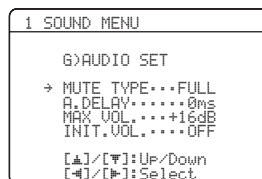

## Typ av snabbdämpning MUTE TYPE

Använd denna funktion till att justera hur pass mycket dämpningfunktionen ska sänka volymen (se sid. 35).

Alternativ: **FULL, -20dB**

- Välj "FULL" för att få ljudet att stängas av helt.
- Välj "-20dB" för att sänka aktuell volymnivå med 20 dB.

## Ljutfördröjning A.DELAY

Använd denna funktion till att fördröja ljudutmatningen och synkronisera den med videobilden. Detta kan vara nödvändigt när vissa LCD-monitorer eller projektorer används.

Justerbart område: **0** till 160 ms

Inställningssteg: 1 ms

**Maximal volym** MAX VOL.

Använd denna funktion till att ställa in maximal volymnivå. Denna funktion kan användas för att undvika oväntat högt ljud av misstag. Det ursprungliga volymomfånget är till exempel  $-80$  dB till  $+16$  dB. Om "MAX VOL." då ställs in på  $-5$  dB, så blir volymomfånget istället  $-80$  dB till  $-5$  dB.

Justerbart område:  $-30$  dB till  $+10$  dB, **+16 dB**

Inställningssteg: 5 dB

**Anmärkning**

"MAX VOL."-inställningen har prioritet över "Initial Volume"-inställningen. Om exempelvis "INIT.VOL." är inställt på  $-20$  dB och "MAX VOL." är inställt på  $-30$  dB, så ställs volymnivån automatiskt in på  $-30$  dB när strömmen till receivern slås på nästa gång.

**Initialvolym** I N I T. VOL.

Använd denna funktion till att ställa in den volymnivå som ska gälla när strömmen till receivern slås på.

Alternativ: **OFF**, MUTE,  $-80$  dB till  $+16$  dB

Inställningssteg: 1 dB

**Anmärkning**

"MAX VOL."-inställningen har prioritet över "INIT.VOL."-inställningen.

**HDMI-inställning** H)HDMI SET

Använd denna funktion till att välja önskad komponent för återgivning av HDMI-ljudsignaler.

**Stöd ljud** SUPPORT AUDIO

Använd denna funktion till att välja huruvida HDMI-ljudsignaler ska återges via receivern eller via någon annan HDMI-komponent ansluten till utgången HDMI OUT på baksidan av receivern.

Alternativ	Funktioner
HTR-6140	HDMI-ljudsignaler återges med receivern. HDMI-ljudsignaler som matas in via en HDMI-ingång på receivern matas in ut till den HDMI-komponent som är ansluten till utgången HDMI OUT på baksidan av receivern.
Other	HDMI-ljudsignaler återges från en annan HDMI-komponent ansluten till utgången HDMI OUT.

**Anmärkningar**

- Receivern överför ljud- och videosignaler som matas in via en HDMI-ingång till HDMI-utgången endast så länge receivern är påslagen, även om "SUPPORT AUDIO" är intällt på "Other".
- Tillgängliga ljud/videosignaler beror på den anslutna videomonitorns specifikationer. Vi hänvisar till bruksanvisningen till varje ansluten komponent.

## 2 INPUT MENU

Använd denna meny till att omfördela ingångar, välja dekoderaläge eller ändra beteckningen på en ingångskälla.

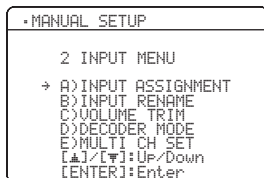

### ■ Tilldelning av ingångar

#### A) INPUT ASSIGNMENT

Använd denna funktion till att tilldela ingångar i enlighet med den komponent som ska användas, om de ursprungliga inställningarna på receivern inte motsvarar behoven. Ändra följande parametrar för att omfördela de respektive in/utgångarna och därigenom kunna anslutna fler komponenter.

När ingångarna väl har omfördelats är det möjligt att välja motsvarande komponent med hjälp av väljaren **⊙INPUT** </> (eller ingångsväljarna (3)).

#### För COAXIAL INPUT-jack 1

COAXIAL IN (1)

Alternativ:(1) CD, MD/CD-R, **DVD**, DTV/CBL, V-AUX, DVR

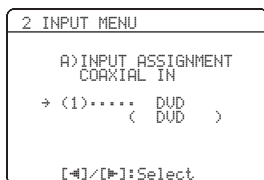

#### För OPTICAL INPUT-utgångarna 2 och 3

OPTICAL IN (2)

OPTICAL IN (3)

Alternativ:(2) CD, MD/CD-R, DVD, **DTV/CBL**, V-AUX, DVR

(3) **CD**, MD/CD-R, DVD, DTV/CBL, V-AUX, DVR

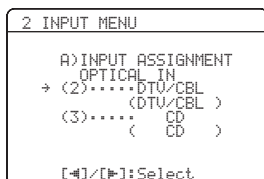

### Anmärkning

En viss post kan inte väljas mer än en gång.

#### För HDMI-utgångarna 1 och 2

HDMI IN [1]

HDMI IN [2]

Alternativ:(1) **DVD**, DTV/CBL, V-AUX, DVR  
(2) DVD, **DTV/CBL**, V-AUX, DVR

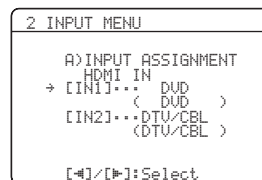

### ■ Namnändring av ingångar B) INPUT RENAME

Använd denna funktion till att ändra den beteckning på ingångskällan som visas på OSD-menyn och på frontpanelens display.

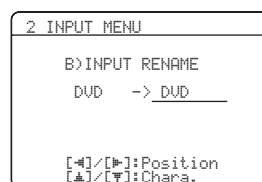

- Tryck på lämplig ingångsväljare (3) eller **ⓂMULTI CH IN** för att välja den ingångskälla vars beteckning ska ändras.

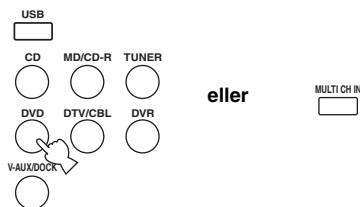

- Tryck på **ⓂAMP** och därefter på **Ⓡ</>** på fjärrkontrollen för att placera understrecket “\_” under det mellanrum eller tecken som ska ändras.

- Tryck på **ⓇΔ/▽** för att välja det tecken du vill använda och tryck sedan på **Ⓡ</>** för att flytta till nästa mellanrum.

### Anmärkningar

- Du kan använda 8 tecken som mest för varje ingång.
- Tryck på **Ⓡ▽** för att ändra tecknen i följande ordning, eller tryck på **ⓇΔ** för att gå i omvänd ordning: A till Z, ett mellanslag, 0 till 9, ett mellanslag, a till z, ett mellanslag, symboler (#, \*, -, + etc.)



#### 4 Upprepa punkterna 1 till och med 3 för att namnändra varje källa.

#### 5 Tryck på **ENTER** för att gå ur "INPUT RENAME"-menyn.

#### ■ Volymtrimning C>VOLUME TRIM

Använd denna funktion till att ställa in lämplig volymnivå för varje källa. Med hjälp av denna funktion är det möjligt att skapa en balanserad ljudnivå från olika ingångskällor för att undvika plötslig volymförändring vid byte av ingångskälla.

Alternativ: CD, MD/CD-R, TUNER, DVD, DTV/CBL, V-AUX, DVR, DOCK, USB, MULTI CH

Justerbart område: -6,0 till +6,0 dB

Inställningssteg: 1,0 dB

Ursprunglig inställning: 0,0 dB

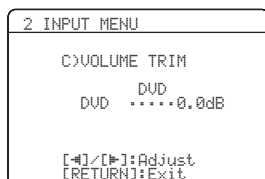

#### Anmärkning

Värdet för DOCK kan endast ändras medan en iPod-spelare är stationerad i en universal Yamaha-dockningsstation ansluten till receivern.

#### ■ Dekoderläge D>DECODER MODE

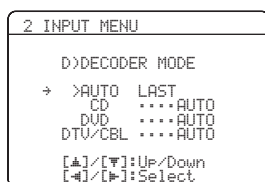

#### Läge för dekoderval

Använd denna funktion till att välja grundinställning av dekodeerläge för ingångskällor anslutna till DIGITAL INPUT-ingångarna, när strömmen till receivern slås på. Alternativ: **AUTO**, **LAST**

- Välj "AUTO" för att låta denna enhet automatiskt identifiera typen av insignal och välja lämplig dekodeerläge.
- Välj "LAST" för att låta receivern automatiskt välja det senast använda dekodeerläget för den anslutna ingångskällan.

#### Prioriteringsinställning för DTS-dekoder

Alternativ: **AUTO**, DTS

- Välj "AUTO" för att låta receivern automatiskt identifiera insignalstyper och välja lämpligt inmatningsläge.
- Välj "DTS" för uppspelning av en DTS-CD-skiva.

#### ■ Inställning för flerkanalsinmatning

E>MULTI CH SET

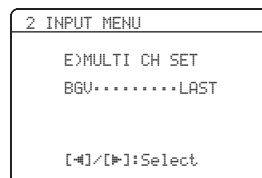

#### Bakgrundsvideo BGV

Använd denna funktion till att välja önskad videokälla för återgivning som bakgrund till källjud som matas in via flerkanalsingångarna MULTI CH INPUT.

Alternativ: DVD, DTV/CBL, V-AUX, DVR, **LAST**



Välj "LAST" för att få receivern att automatiskt välja den senast valda videokällan som källa för bakgrundsvideo.

## 3 OPTION MENU

Använd denna meny till att justera valfria systemparametrar.

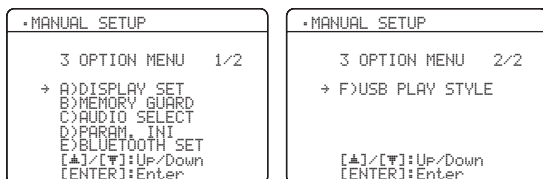

### ■ Displayinställningar A>DISPLAY SET

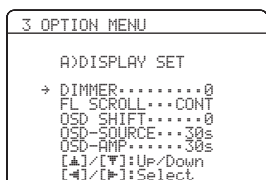

#### Dimmer DIMMER

Använd denna funktion till att justera ljusstyrkan hos frontpanelens display.

Justerbart område: -4 till 0

Inställningssteg: 1

- Tryck på **7**◀ för att göra belysningen i frontpanelens display svagare.
- Tryck på **7**▶ för att göra belysningen i frontpanelens display starkare.

#### Rullning på frontpanelens display FL SCROLL

Använd denna funktion till att ställa in hurvida information (t.ex. låttitel eller kanalnamn) på frontpanelens display ska visas oavbrutet eller med de första 14 alfanumeriska tecknen efter att alla tecken har rullats fram en gång, när "DOCK" är valt som ingångskälla.

Alternativ: **CONT**, **ONCE**

- Välj "CONT" för framrullande visning av manövreringsstatus på frontpanelens display.
- Välj "ONCE" för stillastående visning av manövreringsstatus på frontpanelens display av de första 14 alfanumeriska tecken efter en rullning av alla tecken en gång.

#### OSD flyttning OSD SHIFT

Använd denna funktion till att justera den vertikala positionen för OSD.

Justerbart område: -5 (nedåt) till +5 (uppåt)

Inställningssteg: 1

Ursprunglig inställning: 0

- Tryck på **7**◀ för att sänka positionen för OSD.
- Tryck på **7**▶ för att höja positionen för OSD.

#### Tidslängd för bildskärmsvisning av källfunktion OSD-SOURCE

Använd denna funktion till att iPod-menyn ska visas på bildskärmen efter att en viss manövrering har utförts.

Alternativ: **ON**, 10s, **30s**

- Välj "ON" för att visa bildskärmsmenyn oavbrutet under en manövrering.
- Välj "10s" för att få bildskärmsmenyn att avbrytas 10 sekunder efter en viss manövrering.
- Välj "30s" för att få bildskärmsmenyn att avbrytas 30 sekunder efter en viss manövrering.

#### Tidslängd för bildskärmsvisning av förstärkarfunktion OSD-AMP

Använd denna funktion till att ställa in hur länge aktuell status ska visas efter att en viss manövrering har utförts.

Alternativ: **ON**, 10s, **30s**

- Välj "ON" för att visa bildskärmsmenyn oavbrutet under en manöver.
- Välj "10s" för att få bildskärmsmenyn att avbrytas 10 sekunder efter en viss manövrering.
- Välj "30s" för att få bildskärmsmenyn att avbrytas 30 sekunder efter en viss manövrering.

### ■ Minnesskydd B>MEMORY GUARD

Använd detta för att förhindra oavsiktliga ändringar av DSP-programms parametervärden och andra systeminställningar.

Alternativ: **OFF**, **ON**

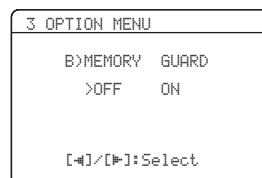

- Välj "OFF" för att koppla ur funktionen "MEMORY GUARD".
- Välj "ON" för att skydda:
  - parametrar för ljudfältprogram
  - alla "SET MENU"-poster
  - alla högtalarnivåer
  - SCENE-mallparametrar

#### Anmärkning

Medan "MEMORY GUARD" är inställt på "ON" går det inte att välja och justera någon annan "SET MENU"-post.

## ■ Ljudval C)AUDIO SELECT

Använd denna funktion till att ange den grundinställning för ljudingångsval som ska gälla för ingångskällorna när strömmen till receivern slås på.

Alternativ: **AUTO**, **LAST**

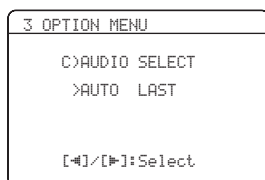

- Välj “AUTO” för att låta receivern automatiskt identifiera typen av insignaler och välja lämpligt inmatningsläge.
- Välj “LAST” för att låta receivern automatiskt välja den senast använda inmatningsläget för den anslutna ingångskällan (se sid. 34).

## ■ Initiering av parametrar D)PARAM. INI

Använd denna funktion till att återställa alla parametrar för ljudfältsprogram till de ursprungliga fabriksinställningarna.

Alternativ: **NO**, **YES**

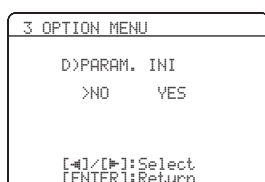

- Välj “NO” för att avbryta parameteråterställningen och återgå till föregående meny.
- Välj “YES” och tryck på **ENTER** för att återställa samtliga ljudfältsp parametrar till ursprungliga fabriksinställningar.

### Anmärkningar

- När ljudfältsp parametrarna väl har återställts går det inte att automatiskt återgå till de tidigare parameterinställningarna.
- Det går inte att initiera individuella ljudfältsprogram separat.
- Om “MEMORY GUARD” är inställt på “ON” går det inte att initiera några grupper av ljudfältsprogram.

## ■ Bluetooth -inställning E)BLUETOOTH SET



Använd denna funktion till att starta parning av en ansluten Yamaha Bluetooth-adapter (t.ex. YBA-10, som säljs separat) med en Bluetooth-komponent. Vi hänvisar till “Parning mellan Bluetooth™-adapter och Bluetooth™-komponent” på sidan 53 angående detaljer kring parning.

Av säkerhetsskäl är manövrering för parning tidsbegränsad till 8 minuter. Samtliga anvisningar bör läsas igenom och förstås till fullo innan manövreringen påbörjas.

### 1 Tryck på **ENTER** för att starta parning.

Ansluten Bluetooth-adapter börjar söka efter Bluetooth-komponenter. “Searching...” visas på videomonitorn.

### 2 Kontrollera att Bluetooth-komponenten identifierar Bluetooth-adaptren.

Om Bluetooth-komponenten identifierar Bluetooth-adaptren, så visas “YBA-10 YAMAHA”(exempel) på listan över Bluetooth-enheter.

### 3 Välj Bluetooth-adaptren på listan över Bluetooth-enheter och mata sedan in lösenkoden “0000” på Bluetooth-komponenten.

Så fort receivern har lyckats fullborda parning visas “Pairing completed” på displayen.



Tryck på **RETURN** för att lämna “START PAIRING” för att avbryta parning.

### 4 Tryck på **RETURN** för att gå ur “START PAIRING”-menyn.

### Anmärkningar

- Om ansluten Bluetooth-adaptern inte kan hitta någon Bluetooth-komponent, så visas meddelandet “Not found”.
- Om ingen Bluetooth-adapter är ansluten till receivern, så visas “No BT adapter”.

## ■ USB-uppspelningsstilar F>USB PLAY STYLE

Använd denna funktion för att justera uppspelningsstil i enlighet med ditt tycke. Det är möjligt att spela upp filer i slumpvis ordning eller att repetera en viss fil eller flera filer i följd.

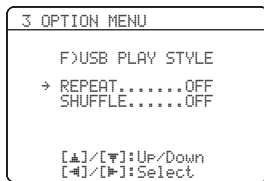

### Repeterad uppspelning REPEAT

Använd denna funktion till att ställa in receivern för repetering av en fil eller flera filer i följd.

Alternativ: **OFF**, SINGLE, ALL

- Välj "OFF" för att koppla ur denna funktion.
- Välj "SINGLE" för repetering av en och samma fil.
- Välj "ALL" för repetering av flera filer i följd.

### Slumpvis uppspelning SHUFFLE

Använd denna funktion till att ställa in receivern för uppspelning av filer eller mappar i slumpvis ordning.

Alternativ: **OFF**, ON

- Välj "OFF" för att koppla ur denna funktion.
- Välj "ON" för slumpvis uppspelning av filer eller mappar.

# Fjärrkontrollsfunktioner

Förutom till manövrering av receivern kan fjärrkontrollen användas till att manövrera andra AV-komponenter tillverkade av Yamaha och andra tillverkare. För att kunna manövrera en TV eller andra komponenter måste korrekt fjärrstyrningskod ställas in för varje ingångskälla (se sid. 69).

## Manövrering av receivern, en TV eller andra komponenter

### ■ Manövrering av receivern

Tryck på **④AMP** för att manövrera receivern.

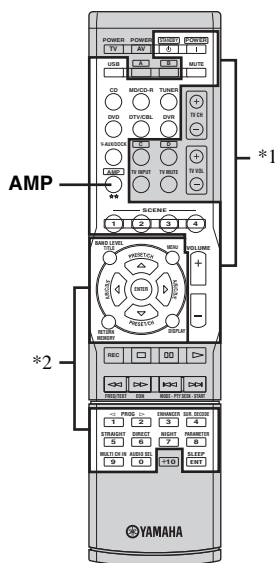

#### Anmärkningar

\*1 Dessa knappar kan alltid användas till manövrering av receivern.

\*2 Dessa knappar kan användas till manövrering av receivern endast efter intryckning av **④AMP**.

### ■ Manövrering av en TV

Tryck på **③DTV/CBL** för att manövrera en TV. För att kunna manövrera en TV måste korrekt fjärrstyrningskod ställas in för DTV/CBL (se sid. 69).

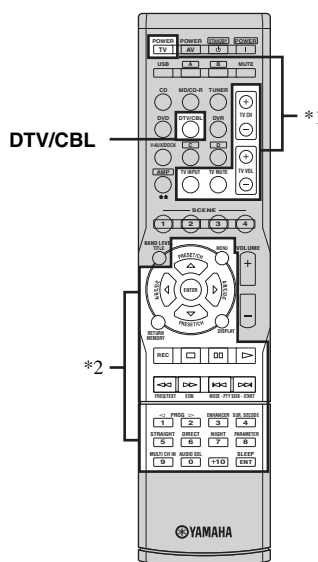

#### Anmärkningar

\*1 Dessa knappar kan alltid användas till manövrering av en TV, oberoende av om **③DTV/CBL** tryckts in eller ej.

Fjärrkontroll	Digital TV/Kabel-TV
TV POWER	Denna knapp slår på eller av strömmen.
TV CH +/-	Dessa knappar ändrar kanalnumret.
TV VOL +/-	Med dessa knappar höjer eller sänker man volymnivån.
TV INPUT	Denna knapp ändrar ingångskällan.
TV MUTE	Denna knapp snabbdämpar ljudet.

\*2 Dessa knappar kan användas till manövrering av en TV endast efter intryckning av **③DTV/CBL**. Vi hänvisar till kolumnen "Digital TV/Kabel-TV" på sidan 68 angående detaljer.



Mer än en TV kan manövreras genom att ställa in lämplig fjärrstyrningskod för vilken ingångsväljare som helst utom **③DTV/CBL**. I sådant fall kan de markerade knapparna ovan (\*1 och \*2) användas efter tryckning på aktuell ingångsväljare.

## ■ Styrning av andra komponenter

Tryck på lämplig ingångsväljare (③) eller på någon av knapparna A till D för att manövrera en annan komponent. Korrekt fjärrstyrningskod måste i förväg ställas in för varje ingångskälla (se sid. 69). Följande tabell visar funktionerna för de olika knappar som används till att manövrera andra komponenter som tilldelats åt respektive ingångsväljare. Notera att vissa knappar kanske inte styr den valda komponenten på rätt sätt.



- Fjärrkontrollen har 13 lägen (inmatningsområden) för manövrering av komponenter, vilket betyder att fjärrkontrollen kan användas till att manövrera 13 olika komponenter.
- Efter tryckning på en knapp för alternativt komponentmanövreringsområde (A till D) kan önskad komponent manövreras utan att ingångskällan på receivern behöver ändras.

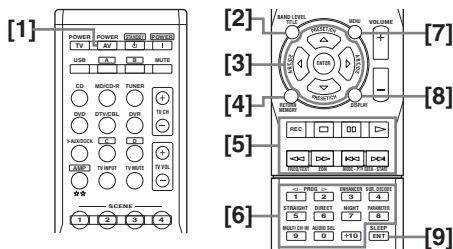

Fjärrkontroll	DVD-spelare/ brännare	VCR	Digital TV/Kabel-TV	LD-spelare	CD-spelare	MD-inspelare/ CD-brännare	Tuner
[1] AV POWER	Strömpåslag *1	Strömpåslag *1	Strömpåslag *2	Strömpåslag *1	Strömpåslag *1	Strömpåslag *1	
[2] TITLE	Titel						Band
[3] PRESET/CH Δ	Upp	Videokanal upp	Upp				Förvalsstation upp (1-8)/ stationsfrekvens upp
PRESET/CH ∇	Ner	Videokanal ner	Ner				Förvalsstation ner (1-8)/ stationsfrekvens ner
A/B/C/D/E ◀	Vänster		Vänster				Förvalsstation ner (A-E)
A/B/C/D/E ▶	Höger		Höger				Förvalsstation upp (A-E)
ENTER	Mata in		Mata in				Stopp
[4] RETURN	Gå tillbaka		Gå tillbaka				Minne
[5] REC	Skivval (spelare) Insp. (inspelare)	Insp.	Inspelning *2		Hoppa mellan skivor	Insp.	
▷	Uppspelning	Uppspelning	Uppspelning *2	Uppspelning	Uppspelning	Uppspelning	
◀◀	Sökning bakåt	Sökning bakåt	Sökning bakåt *2	Sökning bakåt	Sökning bakåt	Sökning bakåt	Information
▶▶	Sökning framåt	Sökning framåt	Sökning framåt *2	Sökning framåt	Sökning framåt	Sökning framåt	
⏏	Paus	Paus	Paus *2	Paus	Paus	Paus	
◀◀	Hoppa bakåt	Hoppa bakåt	Överhoppning bakåt *2	Hoppa bakåt	Hoppa bakåt	Hoppa bakåt	Ljudprogram ner
▶▶	Hoppa framåt	Hoppa framåt	Överhoppning framåt *2	Hoppa framåt	Hoppa framåt	Hoppa framåt	Ljudprogram upp
□	Stopp	Stopp	Stopp *2	Stopp	Stopp	Stopp	
[6] 1-9, 0, +10	Sifferknappar	Sifferknappar	Sifferknappar	Sifferknappar	Sifferknappar	Sifferknappar	Förvalsstationer (1-8)
[7] MENU	Meny		Meny				Sökläge
[8] DISPLAY	Visning	Visning	Visning	Visning	Visning	Visning	Visning
[9] ENT	Titel/Index	Mata in	Mata in	Kapitel/tid	Index	Index	Mata in

### Anmärkningar

\*1 Denna knapp kan endast användas när den aktuella komponentens egen fjärrkontroll är försedd med en POWER-strömbrytare.

\*2 Dessa knappar kan användas till att manövrera en DVD-brännare endast efter att korrekt fjärrstyrningskod för DVR har ställts in (se sid. 69).

## Inställning av in fjärrkontrollkoder

Du kan styra andra komponenter genom att ställa in den fjärrkontrollkod som behövs. För en komplett lista över tillgängliga fjärrstyrningskoder hänvisas till "Lista över fjärrstyrningskoder" i slutet av denna bruksanvisning.

### Förvalda inställningar för fjärrkontrollkoder

Ingångskälla	Komponentkategori	Tillverkare	Förvald kod
CD	CD	Yamaha	5013
MD/CD-R	CD-R	Yamaha	5001
TUNER	TUNER	Yamaha	5007
DVD	DVD	Yamaha	2000
DTV/CBL	—	—	—
V-AUX	TUNER	Yamaha	5011
DVR	DVR	Yamaha	2011
USB	TUNER	Yamaha	5012
A	TUNER	Yamaha	5009
B	TUNER	Yamaha	5017
C	TUNER	Yamaha	5009
D	TUNER	Yamaha	5017

### Anmärkning

Det kan hända att du inte kan styra din Yamaha-komponent även om en fjärrkontrollkod för Yamaha från början är inställd såsom anges ovan. Ställ i så fall in en annan fjärrkontrollkod för Yamaha.

- Tryck in och håll lämplig ingångsväljare (③) på fjärrkontrollen intryckt för att välja det ingångsområde som ska ställas in och tryck samtidigt in strömbrytaren ② AV POWER i över tre sekunder.

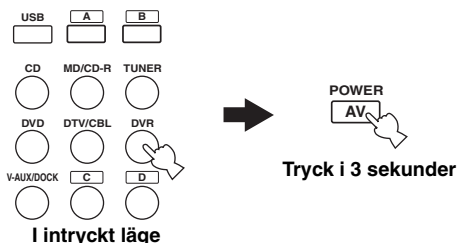

- Tryck på sifferknapparna (0 till 9) (⑩) för att mata in den fyrsiffriga fjärrstyrningskoden för den komponent som ska användas.

Om inställningen lyckas visas "RemoteSetup OK" och om den inte lyckas visas "RemoteSetup NG" på frontpanelens display.

### Anmärkingar

- Om tillverkaren av komponenten har flera koder än en kod får du prova en i taget tills du hittar den rätta.
- Om ingen knapp trycks in inom 30 sekunder i punkt 2, så avbryts inställningsprocessen. Upprepa i så fall inställningsprocessen från början.

# Avancerad inställning

Receivern har ett antal extra menyer, som visas på frontpanelens display. Menyn för avancerade inställningar erbjuder ytterligare parametrar som kan justeras för att anpassa receivern enligt egna önskemål. Ändra ursprungsinställningarna (som visas i fet stil under varje parameter) så att de möter de särskilda krav som ditt lyssningsrum har.

## Anmärkningar

- Endast reglagen **ⓐSTANDBY/ON**, **ⓁPROGRAM** </> och **ⓂSTRAIGHT** kan användas medan menyn för avancerade inställningar är framtagen.
- Inga andra manövreringar kan utföras under pågående användning av menyn för avancerade inställningar.
- Menyn för avancerade inställningar är endast tillgänglig på frontpanelens display.

---

**1 Tryck på **ⓐSTANDBY/ON** för att ställa receivern i beredskapsläget.**

---

**2 Tryck in och håll **ⓀTONE CONTROL** intryckt och tryck sedan på **ⓐSTANDBY/ON** för att slå på receivern.**

Receivern slås på och menyn för avancerade inställningar visas på frontpanelens display.

---

**3 Tryck på **ⓁPROGRAM** </> för att välja den parameter som ska justeras.**

Beteckningen på vald parameter visas på frontpanelens display.

---

**4 Tryck upprepade gånger på **ⓂSTRAIGHT** för att ändra den valda parameterinställningen.**

---

**5 Tryck på **ⓐSTANDBY/ON** för att bekräfta valet och ställa receivern i beredskapsläget.**



Gjorda inställningar börja gälla nästa gång receivern slås på.

## ■ Stationssökningssteg **TU** (Gäller endast modell till Asien och General-modell)

Använd denna funktion till att ställa in stationssökningssteget i enlighet med den frekvensintervall som gäller i det område där receivern används.

Alternativ: **AM10/FM100**, **AM9/FM50**

- Välj “AM10/FM100” för Nord-, Central- och Sydamerika.
- Välj “AM9/FM50” för alla andra områden.

## ■ Initialisering **INIT.**

Använd denna funktion till att återställa alla parametrar på receivern till de ursprungliga fabriksinställningarna (se sid. 80).

Alternativ: **CANCEL**, **RESET**

- Välj “CANCEL” för att inte återställa några parametrar på receivern.
- Välj “RESET” för att återställa parametrarna.

## Anmärkningar

- Denna inställning återställer samtliga parametrar på receivern, inklusive parametrarna på menyn “SET MENU”. Parametrarna på menyn för avancerade inställningar återställs emellertid inte.
- De ursprungliga fabriksinställningarna aktiveras nästa gång receivern slås på.



# Felsökning

Gå igenom tabellen nedan, om receptorn inte tycks fungera korrekt. Om aktuellt problem inte finns upptaget i tabellen nedan, eller om det inte kan lösas med hjälp av anvisningarna i felsökningstabellen, så slå av receptorn, koppla loss nätkabeln och kontakta närmaste auktoriserade Yamaha-handlare eller servicecenter.

## ■ Allmänt

Problem	Orsak	Åtgärd	Se sidan
<b>Receptorn slås inte på eller ställs i beredskapsläget kort efter att strömmen har slagits på.</b>	Nätkabeln är inte ansluten eller stickkontakten är inte ordentligt isatt.	Anslut nätkabeln ordentligt.	—
	Skyddskretsen har aktiverats.	Se till att alla anslutningar av högtalare på receptorn och på alla högtalarna är korrekta samt att ledningarna för samtliga anslutningar inte vidrör något annat än sina respektive in/utgångar.	11
	Receptorn har utsatts för en kraftig yttre elstöt (t.ex. ett blixtnedslag eller kraftig statisk elektricitet).	Ställ receptorn i beredskapsläget, koppla loss nätkabeln, anslut nätkabeln igen efter 30 sekunder och använd sedan receptorn normalt.	—
<b>Inget ljud.</b>	Felaktiga kabelanslutningar för insignaler eller utsignaler.	Anslut kablarna ordentligt. Om problemet kvarstår, kan det bero på defekta kablar.	13-18
	Inget lämpligt ljudingångsval har ställts in.	Ställ in lämpligt ljudingångsval.	34
	Ljudingångsvalet är inställt på "HDMI", "COAX/OPT" eller "ANALOG".	Ställ in ljudingångsvalet på "AUTO".	34
	Ljudingångsvalet är inställt på "ANALOG" vid ljudåtergivning från en Dolby Digital- eller DTS-kodad källa.	Ställ in ljudingångsvalet på "AUTO" eller "COAX/OPT".	34
	Ingen tillämpbar ingångskälla har valts.	Välj en tillämpbar ingångskälla med hjälp av <b>⊙INPUT</b>   /h (eller ingångsväljarna <b>(3)</b> ).	33
	Högtalaranslutningarna är inte ordentligt gjorda.	Rätta till anslutningarna.	11
	Framhögtalarna som ska användas har inte valts rätt.	Välj framhögtalarna med hjälp av väljaren <b>⊙SPEAKERS</b> .	33
	Volymen är nerskruvad.	Vrid upp volymen.	—
	Ljudet är dämpat.	Tryck på <b>I MUTE</b> eller <b>L VOLUME +/-</b> för att återställa ljudutmatningen och reglera därefter volymen.	35
	Signaler som inte kan återges av receptorn matas in från en källkomponent, exempelvis från en cd-romskiva.	Spela upp en källa vars signaler kan återges av receptorn.	—
	De HDMI-komponenter som är anslutna till receptorn stöder inte de standarder som gäller för HDCP-kopieringsskydd.	Anslut HDMI-komponenter som stöder de standarder som gäller för HDCP-kopieringsskydd.	14
"SUPPORT AUDIO" är inställt på "Other" och inga "HDMI"-ljudsignaler återges med receptorn.	Ställ in "SUPPORT AUDIO" på "HTR-6140" i "MANUAL SETUP".	61	

Problem	Orsak	Åtgärd	Se sidan
<b>Ljudet upphör plötsligt.</b>	Skyddskretsen har aktiverats på grund av kortslutning etc.	Kontrollera att högtalarledningarna inte är i kontakt med varandra, och slå sedan på receivern igen.	—
	Insomningstimern har stängt av receivern.	Slå på receivern och spela sedan upp källan igen.	—
	Ljudet är dämpat.	Tryck på <b>MUTE</b> eller <b>VOLUME +/-</b> för att koppla in ljudutmatning igen.	35
<b>Ljud återges endast via högtalaren på en sida.</b>	Felaktiga kabelanslutningar.	Anslut kablarna ordentligt. Om problemet kvarstår, kan det bero på defekta kablar.	11-18
	Inställningar i "SP LEVEL" är felaktiga.	Justera "SP LEVEL"-inställningarna.	41
<b>Endast mitthögtalaren matar ut påtagligt ljud.</b>	När en enkanalig källa spelas med ett CINEMA DSP-program, riktas källsignalen till mittkanalen, och framhögtalarna och surroundhögtalarna matar ut effektljud.	Detta tyder inte på något fel.	—
<b>Inget ljud hörs från mitthögtalaren.</b>	"CENTER SP" i "SPEAKER SET" är inställt på "NONE".	Ställ in "CENTER SP" på "SML" eller "LRG".	57
	Vissa ljudfälsprogram återger inget ljud via mitthögtalaren.	Försök med ett annat ljudfälsprogram.	38
<b>Inget ljud hörs från surroundhögtalarna.</b>	"SUR. L/R SP" i "SPEAKER SET" är inställt på "NONE".	Ställ in "SUR. L/R SP" på "SML" eller "LRG".	58
	Receivern står i läget "STRAIGHT" och en enkanalig källa spelas upp.	Tryck på <b>STRAIGHT</b> , så att "STRAIGHT" på frontpanelens display slocknar.	39
<b>Inget ljud återges via mitt- eller surroundhögtalare medan FRONT B-högtalarna är inkopplade.</b>	"FRONT B" i "SPEAKER SET" är inställt på "ZONE B".	Ställ in "FRONT B" på "FRONT".	57
<b>Inget ljud hörs från subwoofern.</b>	"LFE/BASS OUT" i "SPEAKER SET" är inställt på "FRNT" när en Dolby Digital- eller DTS-signal spelas.	Ställ in "LFE/BASS OUT" på "SWFR" eller "BOTH".	58
	"LFE/BASS OUT" i "SPEAKER SET" är inställt på "SWFR" eller "FRNT" vid uppspelning av en 2-kanalig källa.	Ställ in "LFE/BASS OUT" på "SWFR" eller "BOTH".	58
	Källan innehåller inga lågfrekventa bassignaler.	Detta tyder inte på något fel.	—

Problem	Orsak	Åtgärd	Se sidan
<b>Dolby Digital- eller DTS-källor kan inte avspelas. (Dolby Digital eller DTS-indikatorn på frontpanelens display tänds inte.)</b>	Den anslutna komponenten är inte inställd för att mata ut digitala Dolby Digital- eller DTS-signaler.	Utför en lämplig inställning genom att följa anvisningarna i bruksanvisningen till komponenten.	—
	Ljudingångsualet är inställt på "ANALOG".	Ställ in ljudingångsualet på "AUTO".	34
<b>Ett brummande ljud kan höras.</b>	Felaktiga kabelanslutningar.	Anslut ljudkablarna ordentligt. Om problemet kvarstår, kan det bero på defekta kablar.	—
<b>Volymnivån kan inte höjas, eller ljudet är förvrängt.</b>	Ett försök att ställa in en högre volymnivå än maximal volymnivå görs.	Ändra inställningen "MAX VOL".	61
	Den komponent som är ansluten till AUDIO OUT (REC)-utgångarna på receivern är avstängd.	Slå på strömmen till komponenten.	—
<b>Ljudeffekten kan inte spelas in.</b>	Det går inte att spela in ljudeffekten med någon inspelningskomponent.	Detta tyder inte på något fel.	—
<b>En viss källa kan inte spelas in med en analog komponent ansluten till AUDIO OUT (REC)-utgångarna.</b>	Källkomponenten är inte ansluten till de analoga AUDIO IN-uttagen på denna enhet.	Anslut källkomponenten till de analoga AUDIO IN-ingångarna.	14, 18
<b>Ljutfältparametrarna och vissa andra inställningar på receivern kan inte ändras.</b>	"MEMORY GUARD" i "OPTION MENU" är inställt på "ON".	Ställ in "MEMORY GUARD" på "OFF".	64
<b>Receivern fungerar inte som den ska.</b>	Den interna mikrodatorn har låsts av en yttre elektrisk stöt (som t.ex. blixtnedslag eller kraftig statisk elektricitet) eller på grund av att strömförsörjningen har för låg spänning.	Koppla loss nätkabeln från nätuttaget och anslut den sedan igen efter ungefär 30 sekunder.	—
<b>Inget ljud hörs från en ansluten HDMI-komponent.</b>	HDMI-komponenten medger inte flerkanaliga ljudsignaler.	Omvandla de flerkanaliga ljudsignalerna till 2-kanaliga ljudsignaler vid källkomponenten, t.ex. en DVD-spelare.	—
<b>Meddelandet "CHECK SP WIRES" visas på frontpanelens display.</b>	Högtalarkablar har kortslutits.	Se till att alla högtalarkablar är korrekt anslutna.	11
<b>Det förekommer störningar från digital utrustning eller radiofrekvensutrustning.</b>	Receivern står för nära den digitala utrustningen eller högfrequensutrustningen.	Flytta receivern längre bort från sådan utrustning.	—
<b>Bilden har störningar.</b>	Videokällan använder förvrängda eller kodade signaler för att förhindra kopiering.	Detta tyder inte på något fel.	—
<b>Receivern ställs plötsligt i strömbereidskap.</b>	Temperaturen inuti receivern är för hög och skyddskretsen mot överhettning har aktiverats.	Vänta cirka 1 timme på att receivern ska svalna och slå sedan på den igen.	—

## ■ Tuner

	Problem	Orsak	Åtgärd	Se sidan
FM	<b>FM-mottagning i stereo är brusig.</b>	Karakteristiken hos FM-sändningar i stereo kan orsaka detta problem när sändaren är för långt bort eller antensignalen är för svag.	Kontrollera antennanslutningarna.	20
			Försök med att använda en riktad FM-antenn av hög kvalitet.	—
			Använd metoden för manuell stationsinställning.	43
	<b>Distorsion förekommer och det går inte att få en klar mottagning ens med en bra FM-antenn.</b>	Flervägs interferensstörningar förekommer.	Justera antennens position för att eliminera flervägs interferens.	—
	<b>Önskad station kan inte ställas in med metoden för automatisk stationsinställning.</b>	Signalen är för svag.	Använd en riktad FM-antenn av hög kvalitet.	—
			Använd metoden för manuell stationsinställning.	43
	<b>Tidigare förinställda stationer kan inte längre ställas in.</b>	Receivern har varit urkopplad under en lång period.	Lagra förvalsstationer på nytt.	44
AM	<b>Önskad station kan inte ställas in med metoden för automatisk stationsinställning.</b>	Signalen är svag, eller så är antennanslutningen dålig.	Se till att AM-ramantennen är ordentligt ansluten och rikta den för bästa mottagning.	—
			Använd metoden för manuell stationsinställning.	43
	<b>Det förekommer hela tiden knastrande eller vislande ljud.</b>	Störningar kan uppstå på grund av åskväder, lysrörsbelysning, motorer, termostater och andra elektriska apparater.	Använd en utomhusantenn och en jordledning. Det hjälper till en viss del, men det är svårt att få bort allt brus.	—
	<b>Det förekommer surrande och vinande ljud.</b>	En TV-apparat används i närheten.	Flytta receivern längre bort från TV:n.	—

## ■ AUTO SETUP

### Före AUTO SETUP-inställning

Felmeddelande	Orsak	Åtgärd	Se sidan
Connect MIC!	Optimeringsmikrofonen är inte ansluten.	Anslut den medföljande optimeringsmikrofonen till OPTIMIZER MIC-uttaget på frontpanelen.	24
Unplug HP!	Ett par hörlurar är anslutna.	Koppla ur hörlurarna.	—

### Under pågående AUTO SETUP-inställning

Felmeddelande	Orsak	Åtgärd	Se sidan
E-1:NO FRONT SP	Inga signaler för vänster/höger framkanal upptäcks.	Kontrollera anslutningarna av vänster/höger framhögtalare.	11
E-2:NO SUR.SP	Inga signaler för surroundkanalen upptäcks.	Kontrollera anslutningarna av surroundhögtalarna.	11
E-4:NOISY	Bakgrundsstörningarna är för höga.	Prova att utföra "AUTO SETUP"-inställningen i en tyst miljö.  Stäng av störande elapparater, såsom luftkonditionerare, eller flytta bort dem från optimeringsmikrofonen.	— —
E-6:NO MIC	Optimeringsmikrofonen kopplades loss under pågående "AUTO SETUP"-inställning.	Anslut den medföljande optimeringsmikrofonen till mikrofoningången OPTIMIZER MIC på frontpanelen.	24
E-7:NO SIGNAL	Optimeringsmikrofonen igenkänner inga testtoner.	Kontrollera mikrofoninställningen.  Kontrollera anslutningarna av högtalarna och deras placering.	24 10, 11, 24
E-8:USER CANCEL	"AUTO SETUP"-inställningen kopplades ur på grund av annan manövrering.	Utför "AUTO SETUP"-inställningen på nytt.	24
E-9:INTERNAL ERROR	Ett internt fel har uppstått.	Utför "AUTO SETUP"-inställningen på nytt.	24

## Efter AUTO SETUP

Varningsmeddelande	Orsak	Åtgärd	Se sidan
W-1: OUT OF PHASE	Högtalarpolariteten är inkorrekt. Detta meddelande kan visas beroende på högtalarna även då högtalarna är korrekt anslutna.	Kontrollera högtalaranslutningarna så att polariteten (+ eller -) är korrekt.	12
W-2: OVER 24m (80ft)	Avståndet mellan den närmaste högtalaren och högtalaren längst bort ligger utanför justerbart område.	Flytta högtalaren närmare lyssningsplatsen.	—
W-3: LEVEL ERROR	För stor skillnad i volymnivån mellan olika högtalare. (Ingen nivåkorrigering sker.)	Om "SWFR:TOO LOUD" eller "SWFR:TOO LOW" visas, så justera den utgående volymen för subwoofern.	24, 59
		Ändra uppställningen av högtalarna så att alla högtalarna står på platser med liknande förhållanden.	—
		Kontrollera högtalaranslutningarna.	11
		Använd högtalare av samstämmig kvalitet.	—

**Anmärkningar**

- Om "ERROR"- eller "WARNING"-skärmen visas, så kontrollera orsaken till problemet och utför sedan "AUTO SETUP"-inställningen på nytt.
- Om varningsmeddelandet "W-1", "W-2" eller "W-3" visas betyder det att korrigeringar har gjorts, men att de kanske inte är optimala.
- Om felmeddelandet "E-9" visas upprepade gånger, så kontakta ett kvalificerat Yamaha-servicecenter.

## ■ USB

Problem	Orsak	Åtgärd	Se sidan
<b>Musikfilerna och katalogerna på USB-enheten kan inte visas.</b>	Musikfilerna och katalogerna är placerade utanför FAT-området.	Placera musikfilerna och mapparna i FAT-området.	—
	Du försöker bläddra igenom katalognivåer lägre än 8 nivåer eller en katalog med mer än 500 filer.	Modifiera datastrukturen på din USB-enhet.	—
<b>USB-enheten kan inte upptäckas.</b>	USB-enheten är av annan klass än USB masslagrings USB minnesenhet eller bärbar USB-ljudspelare.	Receivern kan endast identifiera USB-masslagringsklassade USB-minnesenheter (utom USB-hårddiskenheter) och bärbara USB-ljudspelare. Notera vidare att den inte kan upptäcka vissa USB-enheter även om de är sådana som beskrivs ovan.	49
		En del enheter upptäcks enklare om de sätts i denna enhet innan den slås på.	21
<b>“Disconnected” visas när en USB-enhet är ansluten.</b>	Denna enhet kände igen USB-enheten som en otillåten enhet.	Slå av och på denna enhet igen.	21

Statusmeddelande	Orsak	Åtgärd	Se sidan
Disconnected	Din USB-minnesenhet eller bärbar USB-ljudspelare har kopplats ur från USB-porten på denna enhet.	Kontrollera anslutningen mellan denna enhet och din USB-minnesenhet eller bärbar USB-ljudspelare.	—
	Det är ett problem med signalvägen från din USB-minnesenhet eller bärbar USB-ljudspelare till denna enhet.	Stäng av denna enhet och återanslut USB-minnesenheten eller bärbar USB-ljudspelare till USB-porten på denna enhet.	49
		Försök återställa din USB-minnesenhet eller bärbar USB-ljudspelare.	—
Access error	Denna enhet kan inte nå din USB-minnesenhet eller bärbar USB-ljudspelare.	Försök en annan USB-minnesenhet eller bärbar USB-ljudspelare.	—
		Stäng av denna enhet och återanslut USB-minnesenheten eller bärbar USB-ljudspelare till USB-porten på denna enhet.	49
	Försök återställa din USB-minnesenhet eller bärbar USB-ljudspelare.	—	
Unable to Play	Ingen varierad data identifieras.	Försök en annan USB-minnesenhet eller bärbar USB-ljudspelare.	—

## ■ iPod

**Anmärkning**

Om ett överföringsfel har inträffat utan att något statusmeddelande visas på frontpanelens display eller på bildskärmen, så kontrollera anslutningen till iPod-spelaren (se sid. 19).

Statusmeddelande	Orsak	Åtgärd	Se sidan
Loading...	<p>Receivern håller just på att identifiera anslutningen till en iPod-spelare.</p> <p>Receivern håller just på att hämta låtlistor från en iPod-spelare.</p>		
Connect error	Ett problem med signalvägen från en iPod-spelare till receivern förekommer.	<p>Slå av receivern och gör om anslutningen av den universella Yamaha iPod-dockningsstationen till DOCK-kopplingen på receivern.</p> <p>Prova att återställa iPod-spelaren.</p>	19 —
Unknown iPod	Den iPod-spelare som används stöds inte av receivern.	Endast iPod (Click and Wheel), iPod nano och iPod mini stöds.	—
iPod connected	En iPod-spelare är korrekt stationerad i en universell Yamaha iPod-dockningsstation (YDS-10, som säljs separat) ansluten till kopplingen DOCK på receivern och anslutningen mellan iPod-spelaren och receivern är fullbordad.		
Disconnected	En iPod-spelare har tagits ur en universell Yamaha iPod-dockningsstation (YDS-10, som säljs separat) ansluten till kopplingen DOCK på receivern.	Stationera iPod-spelaren i den universella Yamaha iPod-dockningsstationen (YDS-10, som säljs separat) ansluten till kopplingen DOCK på receivern igen.	19
Unable to play	Receivern kan inte spela upp de låtar som finns lagrade i iPod-spelaren.	<p>Kontrollera att de låtar som finns lagrade i iPod-spelaren är spelbara.</p> <p>Lagra andra spelbara musikfiler i iPod-spelaren.</p>	— —



## ■ Bluetooth

Statusmeddelande	Orsak	Åtgärd	Se sidan
Searching...	Parning av en Bluetooth-adapter och en Bluetooth-komponent pågår. Upprättande av anslutning mellan en Bluetooth-adapter och en Bluetooth-komponent pågår.		
Completed	Parning har fullbordats.		
Canceled	Parning har avbrutits.		
BT connected	En anslutning mellan en Yamaha Bluetooth-adapter (t.ex. YBA-10, som säljs separat) och en Bluetooth-komponent har upprättats.		
Disconnected	En Bluetooth-komponent har kopplats loss från en ansluten Yamaha Bluetooth-adapter (t.ex. YBA-10, som säljs separat).		
No BT adapter	Ingen Bluetooth-adapter är ansluten till kopplingen DOCK.	Anslut en Yamaha Bluetooth-adapter (t.ex. YBA-10, som säljs separat) till kopplingen DOCK.	19

## ■ Fjärrkontrollen

Problem	Orsak	Åtgärd	Se sidan
<b>Fjärrkontrollen kan inte användas eller fungerar dåligt.</b>	För långt avstånd eller fel vinkel.	Fjärrkontrollen fungerar inom ett längsta avstånd på 6 m och i högst 30 graders vinkel från frontpanelen.	23
	Fjärrkontrollsensorn på receiveern utsätts för direkt solljus eller stark belysning (från ett lysrör av invertertyp etc.).	Ställ receiveern på ett annat ställe.	—
	Batterierna är svaga.	Byt ut alla batterierna.	3
	Fjärrstyrningskoden är inte korrekt inställd.	Ställ in fjärrstyrningskoden korrekt med hjälp av "Lista över fjärrstyrningskoder" i slutet av denna bruksanvisning.	69
		Prova att ställa in en annan kod för samma tillverkare med hjälp av "Lista över fjärrstyrningskoder" i slutet av denna bruksanvisning.	69
	Även om fjärrstyrningskoden är korrekt inställd, så finns det vissa modeller som inte reagerar på fjärrkontrollen.		

## ■ Återställning av receiveern

Använd denna funktion till att återställa alla parametrar på receiveern till de ursprungliga fabriksinställningarna.

**1 Tryck på **A**STANDBY/ON på frontpanelen för att ställa receiveern i beredskapsläget.**

**2 Tryck in och håll **K**TONE CONTROL intryckt och tryck sedan på **A**STANDBY/ON för att slå på receiveern.**

Menyn för avancerade inställningar visas på frontpanelens display.

**3 Tryck på **L**PROGRAM </> för att välja "INIT."**

**4 Tryck lämpligt antal gånger på **M**STRAIGHT för att välja "RESET".**

Välj "CANCEL" för att avbryta den pågående återställningen utan att göra några ändringar.

**5 Tryck på **A**STANDBY/ON för att bekräfta valet och ställa receiveern i beredskapsläget.**

## Anmärkningar

- Dessa åtgärder återställer helt och hållet samtliga parametrar på receiveern, inklusive de på menyn "SET MENU". Parametrarna på menyn för avancerade inställningar återställs emellertid inte.
- De ursprungliga fabriksinställningarna aktiveras nästa gång receiveern slås på.



Tryck upprepade gånger på **M**STRAIGHT för att välja "CANCEL" och tryck sedan på **A**STANDBY/ON för att när som helst avbryta återställningsproceduren utan att göra några ändringar.

# Ordlista

## ■ CINEMA DSP

Eftersom systemen Dolby Surround och DTS ursprungligen utformades för att användas i biografer kommer deras effekt bäst till sin rätt i en biografsalong med många högtalare, utformad för akustiska effekter. Eftersom förhållandena i ett hem vad gäller rumsstorlek, väggmaterial, antal högtalare och så vidare kan vara mycket varierande är det oundvikligt att det finns skillnader i det ljud som kan höras. Baserat på en stor mängd faktiskt uppmätta data använder Yamaha CINEMA DSP en ljudfältsteknik utvecklad av Yamaha för att kombinera systemen Dolby Pro Logic, Dolby Digital och DTS i syfte att återskapa den audiovisuella upplevelsen i en biograf i lyssningsrummet hemma.

## ■ Komponentvideosignal

Med systemet för komponentvideosignaler separeras videosignalen i Y-signalen för luminans (ljusstäthet) och Pb- och Pr-signalerna för krominans (färgvärde). Färger kan återges mer naturtroget med detta system eftersom var och en av dessa signaler är oberoende av varandra. Komponentsignalerna kallas även för "färgskillnadssignalen", eftersom luminanssignalen är borttagen från färgsignalen. En monitor med komponentingångar krävs för att kunna mata ut komponentsignaler.

## ■ Sammansatt videosignal

I systemet med komponentvideosignaler består videosignalen av tre grundelement för videobilden: färg, ljusstyrka och synkroniseringsdata. En kompositvideoutgång på en videokomponent sänder dessa tre element i kombination.

## ■ Dolby Digital

Dolby Digital är ett digitalt surroundljudsystem som ger dig fullständigt oberoende flerkanaligt ljud. Med 3 framkanaler (vänster/höger fram och mitt) och 2 surroundstereokanaler erbjuder Dolby Digital 5 fullbands ljudkanaler. Med en extra kanal speciellt för baseffekter, kallad LFE (lågfrekvenseffekt) har systemet totalt 5.1 kanaler (LFE räknas som 0.1 kanal). Genom att använda tvåkanalig stereo för surroundhögtalarna går det att få mer exakta rörliga ljudeffekter och surroundljudsmiljöer än med Dolby Surround. Det breda dynamikområdet från högsta till lägsta volym, som återges av de 5 fullbandskanalerna, och den exakta ljudorientering som skapas genom digital ljudbehandling erbjuder lyssnaren spänning och realism som saknar motstycke. Med receivern kan alla ljudmiljöer från mono och upp till en 5.1-kanalig konfiguration väljas fritt för att du ska få ut mesta möjliga av produkten.

## ■ Dolby Pro Logic II

Dolby Pro Logic II är en förbättrad teknik för att avkoda det stora antalet existerande Dolby Surround-källor. Denna nya teknik möjliggör separat 5-kanals uppspelning med 2 vänster och höger framkanaler, 1 mittkanal och 2 vänster och höger surroundkanaler, i stället för endast 1 surroundkanal för konventionell Pro Logic-teknik. Tre olika lägen finns tillgängliga: "läget Music" för musikkällor, "läget Movie" för filmkällor och "läget Game" för spelkällor.

## ■ Dolby Surround

Dolby Surround använder ett 4-kanaligt analogt inspelningssystem för att återge realistiska och dynamiska ljudeffekter: 2 vänster och höger framkanaler (stereo), en mittkanal för dialog (mono) och en surroundkanal för speciella ljudeffekter (mono). Surroundkanalen återger ljud inom ett smalt frekvensområde. Dolby Surround används i stor omfattning för nästan alla videoband och laserskivor och även i många TV- och kabelsändningar. Den Dolby Pro Logic-dekoder som är inbyggd i receivern använder ett digitalt signalbehandlingssystem som automatiskt stabiliserar volymen på var och en av kanalerna för att förstärka rörliga ljudeffekter och ljudriktning.

## ■ DTS Digital Surround

DTS digital surround utvecklades för att ersätta de analoga ljudspåren i filmer med ett 5.1-kanaligt digitalt ljudspår, och det blir allt vanligare i biografer över hela världen. Det hemmabiosystem som DTS, Inc. har utvecklat gör att du hemma kan njuta av det djupa ljudet och den naturliga rumsliga framställning som DTS digital surround ger. Detta system erbjuder ett nästan helt distorsionsfritt 5.1-kanalsljud (tekniskt uttryckt via totalt 5.1 kanaler: vänster/höger kanaler och mittkanalen, 2 surroundkanaler och en LFE 0.1-kanal för subwoofern).

## ■ HDMI

HDMI (High-Definition Multimedia Interface) är det första okomprimerade, helt digitala ljud/videogränssnittet med industristöd. Genom att erbjuda ett gränssnitt mellan vilken källa som helst (t.ex. en digitalbox eller en AV-receiver) och en ljud/videomonitor (t.ex. en digital-TV) stöder HDMI överföring av standard, utvidgad eller högdefinitions video samt flerkanaligt digitalt ljud via en enda kabel. HDMI kan överföra alla ATSC HDTV-standarder, stöder 8-kanaligt digitalt ljud och har en bandbredd med extra utrymme för framtida förbättringar och krav.

Vid användning i kombination med HDCP (High-bandwidth Digital Content Protection) erbjuder HDMI ett säkert ljud/videogränssnitt som motsvarar säkerhetskraven för innehållsleverantörer och systemoperatörer. För ytterligare information om HDMI, besök HDMI:s webbplats på "<http://www.hdmi.org/>".

## ■ LFE 0.1-kanal

Denna kanal återger lågfrekventa signaler. Frekvensområdet för denna kanal är från 20 Hz till 120 Hz. Denna kanal räknas som 0.1 eftersom den bara driver igenom ett lågfrekvensområde, jämfört med det fulla frekvensområdet som återges av de andra 5 kanalerna i Dolby Digital eller DTS 5.1-kanalssystem.

## ■ MP3

En an ljudkomprimeringsmetoderna som används av MPEG. Den använder sig av en komprimeringsmetod som inte kan återställas, vilket erhåller hög komprimeringsgrad genom att tunna ut datan hos för det mänskliga örat knappt hörbara ljudsekvenser. Det sägs att den klarar av att komprimera datamängden till ungefär 1/11 (128 kbps) medan den bibehåller motsvarande ljudkvalite som hos en musik CD.

## ■ PCM (Linjär PCM)

Linjär PCM är ett signalformat i vilket en analog ljudsignal digitaliseras, spelas in och överförs utan att använda någon kompression. Detta används som en metod för inspelning av CD-skivor och DVD-ljudskivor. PCM-systemet använder en teknik för att sampla analoga signaler i mycket korta tidsenheter. Begreppet står för "Pulse Code Modulation" (pulskodmodulering), där den analoga signalen kodas som pulser och moduleras sedan för inspelning.

## ■ Samplingsfrekvens och antal kvantiserade bitar

Vid digitalisering av en analog ljudsignal kallas det antal gånger per sekund som signalen samplas (läses in) för samplingsfrekvens, medan graden av finhet vid omvandlingen av ljudnivån till ett numeriskt värde kallas för antal kvantiserade bitar. De frekvensområden som kan spelas upp bestäms utifrån samplingsvärdet, medan dynamikområdet som motsvarar ljudnivåskillnanden bestäms av antalet kvantiserade bitar. I princip gäller att ju högre samplingsfrekvensen är, desto bredare frekvensområden kan spelas upp, och ju högre antalet kvantiserade bitar är, desto finare kan ljudnivån återges.

## ■ SILENT CINEMA

Yamaha har utvecklat en DSP-algoritm för naturliga, realistiska ljud effekter i hörlurar. Parametrar för hörlurar har ställts in för varje ljudfält, så att en precis framställning av alla ljudfältsprogram ska kunna avnjutas med hörlurar.

## ■ Virtual CINEMA DSP

Yamaha har utvecklat en algoritm för Virtual CINEMA DSP som gör att du kan erhålla DSP-ljudfältens surroundeffekter även utan några surroundhögtalare genom att virtuella surroundhögtalare används. Det är till och med möjligt att lyssna med Virtual CINEMA DSP med ett minimalt system bestående av två högtalare utan någon mitthögtalare.

## ■ WAV

Windows standard musikformat, som anger metoden för inspelning den digitala datan erhållern genom att konvertera ljudsignaler. Den specificerar inte komprimerings- (kodnings-) metoden så en önskad komprimeringsmetod kan användas med den. I gundinställning är den kompatibel med PCM-metod (ingen komprimering) och en del komprimeringsmetoder inklusive metoden ADPCM.

## ■ WMA

En ljudkomprimeringsmetod utvecklad av Microsoft Corporation. Den använder sig av en komprimeringsmetod som inte kan återställas, vilket erhåller hög komprimeringsgrad genom att tunna ut datan hos för det mänskliga örat knappt hörbara ljudsekvenser. Det sägs att den klarar av att komprimera datamängden till ungefär 1/22 (64 kbps) medan den bibehåller motsvarande ljudkvalite som hos en musik CD.

# Tekniska data

## LJUDELEN

- Minimum uteffekt RMS för fram, mitt, surround  
[Modeller till USA och Kanada]  
1 kHz, 0,9% övertonsdistorsion, 8 Ω ..... 105 W  
[Övriga modeller]  
1 kHz, 0,9% övertonsdistorsion, 6 Ω ..... 105 W
- Maximal effekt för fram, mitt och surround (JEITA)  
[Modeller till Kina, Korea och övriga Asien samt General-modell]  
1 kHz, 10% övertonsdistorsion, 6 Ω ..... 130 W
- Dynamisk effekt  
[Modeller till USA och Kanada]  
(IHF, 8/6/4/2 Ω) ..... 90/110/130/150 W  
[Övriga modeller]  
(IHF, 6/4/2 Ω) ..... 100/110/125 W
- Dynamic Headroom [Modeller till USA och Kanada]  
8 Ω ..... 0.27 dB
- Maximal insignal  
CD etc. Effekt på, 1 kHz, 0,5 % övertonsdistorsion  
..... 2,0 V eller mer
- Frekvensåtergivning  
CD etc. till vänster/höger fram ..... 10 Hz till 100 kHz, -3 dB
- Övertonsdistorsion  
[Modeller till USA och Kanada]  
(1 kHz, 45 W, vänster/höger fram, 8 Ω) ..... 0,06% eller mindre  
[Övriga modeller]  
(1 kHz, 50 W, vänster/höger fram, 6 Ω) ..... 0,06% eller mindre
- Signalbrusförhållande (IHF-A nätverk)  
CD (200 mV) till vänster/höger fram, effekt av ..... 98 dB eller mer  
CD (250 mV) till vänster/höger fram, effekt av  
..... 100 dB eller mer
- Restbrus (IHF-A nätverk)  
Vänster/höger fram ..... 150 µV eller mindre
- Kanalseparation (1 kHz/10 kHz)  
CD etc. (5,1 kΩ, kortsluten) till vänster/höger fram  
..... 60 dB/45 dB eller mer
- Tonkontroll (Vänster/Höger fram)  
BASS förstärkt/avskuren ..... ±10 dB/100 Hz  
TREBLE förstärkt/avskuren ..... ±10 dB/20 kHz
- Märkeffekt/impedans för hörlursutgång ..... 400 mV/470 Ω
- Ingångskänslighet/ingångsimpedans  
CD etc. .... 200 mV/47 kΩ  
MULTI CH INPUT ..... 200 mV/47 kΩ
- Utnivå/utgångsimpedans  
AUDIO OUT (REC) ..... 200 mV/1,2 kΩ  
SUBWOOFER OUTPUT ..... 4 V/1,2 kΩ
- Filterkurva (fc = 40/60/80/90/100/110/120/160/200 Hz)  
Högpasfilter  
(FRONT SP, CENTER SP, SUR. L/R SP:  
SMALL/SML) ..... 12 dB/oktav  
Lågpasfilter (Subwoofer) ..... 24 dB/oktav

## VIDEODELEN

- Videosignaltyp (grå bakgrund)  
[Modeller till USA, Kanada och Korea samt General-modell]  
..... NTSC  
[Övriga modeller] ..... PAL

- Signalnivå  
Komposit ..... 1 Vt-t/75 Ω  
Komponentvideosignal ..... 1 Vt-t/75 Ω (Y), 0,7 Vt-t/75 Ω (Pb/Pk)
- Signalbrusförhållande ..... 50 dB eller mer
- Maximal innivå ..... 1,5 Vt-t eller mer
- Frekvensåtergivning (MONITOR OUT)  
Komponentsignal ..... 5 Hz till 60 MHz, -3 dB

## FM-DELEN

- Mottagningsområde  
[Modeller till USA och Kanada] ..... 87,5 till 107,9 MHz  
[Modell till Asien och General-modell]  
..... 87,5/87,50 till 108,0/108,00 MHz  
[Övriga modeller] ..... 87,50 till 108,00 MHz
- 50 dB ljuddämpningskänslighet (IHF, 100 % modulering)  
Mono ..... 2,8 µV (20,2 dBf)
- Signalbrusförhållande (IHF)  
Mono/stereo ..... 73 dB/70 dB
- Övertonsdistorsion (1 kHz)  
Mono/stereo ..... 0,5%/0,5%
- Antenningång (obalanserad) ..... 75 Ω

## AM-DELEN

- Mottagningsområde  
[Modeller till USA och Kanada] ..... 530 till 1710 kHz  
[Modell till Asien och General-modell]  
..... 530/531 till 1710/1611 kHz  
[Övriga modeller] ..... 531 till 1611 kHz

## ALLMÄNT

- Strömförsörjning  
[Modeller till Europa, inkl. Ryssland]  
..... 230 V nätspänning, 50 Hz  
[Modeller till USA och Kanada] ..... 120 V nätspänning, 60 Hz  
[Modell till Australien] ..... 240 V nätspänning, 50 Hz  
[Modell till Korea] ..... 220 V nätspänning, 60 Hz  
[Modell till Kina] ..... 220 V nätspänning, 50 Hz  
[Modell till Asien] ..... 220/230-240 V nätspänning, 50/60 Hz  
[General-modell]  
..... 110/120/220/230-240 V nätspänning, 50/60 Hz
- Effektförbrukning  
[Modeller till USA och Kanada] ..... 240 W/320 VA  
[Övriga modeller] ..... 240 W
- Effektförbrukning i beredskapsläge ..... 0,8 W
- Maximal effektförbrukning  
[Gäller endast modell till Asien och General-modell]  
5 kanaler, 10% övertonsdistorsion ..... 440 W
- Ytermått (b x h x d) ..... 435 x 151 x 352 mm
- Vikt ..... 8,5 kg

\* Tekniska data är föremål för ändringar utan föregående meddelande.

# Index

## ■ Numerics

1 SOUND MENU, Manuella inställningar	55
2 INPUT MENU, Manuella inställningar	55
2ch Enhancer, Ljudfältsprogram	38
2ch Stereo, Ljudfältsprogram	38
3 OPTION MENU	64
3 OPTION MENU, Manuella inställningar	56
5ch Enhancer, Ljudfältsprogram	38
5ch Stereo, Ljudfältsprogram	38

## ■ A

A)DISPLAY SET, Alternativmeny	64
A)INPUT ASSIGNMENT, Ingångsmeny	62
A)SPEAKER SET, Ljudmeny	57
A.DELAY, Ljudinställningar	60
AFFAIRS, Radiodatasystem-programtyp	47
Aktuell tid, Radiodatasystem-information	46
Alternativmeny, Manuella inställningar	56
AM-mottagning	43
Anslutning av AM-antenn	20
Anslutning av digitalbox	17
Anslutning av DVD-brännare	17
Anslutning av DVD-spelare	16
Anslutning av extern dekoder	18
Anslutning av FM-antenn	20
Anslutning av multiformatspelare	18
Anslutning av PVR-box	17
Anslutning av videobandspelare	17
Anslutning till högtalarutgångarna	12
FRONT A	12
Anslutning, AM-antenn	20
Anslutning, CD-brännare	18
Anslutning, CD-spelare	18
Anslutning, digitalboxar	17
Anslutning, DVD-brännare	17
Anslutning, DVD-spelare	16
Anslutning, extern dekoder	18
Anslutning, FM-antenn	20
Anslutning, HDMI	14
Anslutning, Ljudkomponenter	18
Anslutning, MD-spelare	18
Anslutning, multiformatspelare	18
Anslutning, nätkabel	20
Anslutning, PVR-box	17
Anslutning, universell Yamaha	19
iPod-dockningsstation	19
Anslutning, videobandspelare	17
Anslutning, Videokomponenter	15
Antal högtalare	26
Antal högtalare, Resultat av autoinställning	26
Användning av USB-minnesenhet, Användning av bärbar USB-ljudspelare	49
Återställning av receivern	80
AUDIO SELECT	34
AUDIO-jack	13
AUTO SETUP	24
AUTO SETUP, Felmeddelande	75
Automatisk förinställning, FM/AM-mottagning	44

Automatisk stationsinställning, FM/AM-mottagning	43
Avslagning av strömmen	21

## ■ B

B)INPUT RENAME, Ingångsmeny	62
B)MEMORY GUARD, Alternativmeny	64
B)SPEAKER LEVEL, Ljudmeny	59
Bakgrundsvideo, Inställning för flerkanalsinmatning	63
BGV, Inställning för flerkanalsinmatning	63
Bluetooth-inställning, alternativmeny	65
BT connected, Bluetooth statusmeddelande	79

## ■ C

C)AUDIO SELECT, Alternativmeny	65
C)SP DISTANCE, Ljudmeny	59
C)VOLUME TRIM, Ingångsmeny	63
Canceled, Felsökning	79
CD-brännare, Anslutning	18
CD-spelare, Anslutning	18
CENTER SP, Högtalarinställningar	57
CLASSICS, Radiodatasystem-programtyp	47
COAXIAL IN (1), Tilldelning av ingångar	62
COAXIAL INPUT-jack	62
Completed, Bluetooth statusmeddelande	79
COMPONENT VIDEO-jack	13
Connect error, statusmeddelande för "iPod-manövrering"	78
Connect MIC!, Felmeddelande för autoinställning	75
CROSSOVER, Högtalarinställningar	58
CT WIDTH, Ljudfältsparameter	40
CT, Radiodatasystem-information	46
CULTURE, Radiodatasystem-programtyp	47

## ■ D

D)CENTER GEQ, Ljudmeny	60
D)DECODER MODE, Ingångsmeny	63
D)PARAM. INI, Alternativmeny	65
Datatjänst för information om andra kanaler, Radiodatasystem-mottagning	48
Dekoderläge, Ingångsmeny	63
DIGITAL AUDIO COAXIAL-jack	13
DIGITAL AUDIO OPTICAL-jack	13
DIMENSION, Ljudfältsparameter	40
Dimension, Ljudfältsparameter	40
DIMMER, Displayinställningar	64
Dimmer, Displayinställningar	64
DIRECT	41
Disconnected, Bluetooth statusmeddelande	79
Disconnected, statusmeddelande för iPod-manövrering	78
Displayinställningar, Alternativmeny	64
DIST	26
DIST, Resultat av autoinställning	26
DISTANCE	25

DISTANCE, Autoinställning	25
DRAMA, Radiodatasystem-programtyp	47
DSP LEVEL, Ljudfältsparameter	40
DSP-nivå, Ljudfältsparameter	40
Dynamikområde, Ljudmeny	60

## ■ E

E)LF LEVEL, Ljudmeny	60
E)MULTI CH SET, Ingångsmeny	63
E-1:NO FRONT SP, Felmeddelande för autoinställning	75
E-2:NO SURR.SP, Felmeddelande för autoinställning	75
E-4:NOISY, Felmeddelande för autoinställning	75
E-6:NO MIC, Felmeddelande för autoinställning	75
E-7:NO SIGNAL, Felmeddelande för autoinställning	75
E-8:USER CANCEL, Felmeddelande för autoinställning	75
E-9:INTERNAL ERROR, Felmeddelande för autoinställning	75
EDUCATE, Radiodatasystem-programtyp	47
Effektnivå, Ljudfältsparameter	40
Enhet, Högtalaravstånd	59
Enkelt fjärrläge, iPod-manövrering	51
EON-datatjänst, Radiodatasystem-mottagning	48
Equalizer för mitthögtalare, Ljudmeny	60

## ■ F

F)DYNAMIC RANGE, Ljudmeny	60
Fabriksförval, Avancerad inställning	70
Felsökning	71
Fjärrkontrollen, Felsökning	80
FL SCROLL, Displayinställningar	64
Flerkanaligt källjud via hörlurar	39
FM-antenn	20
FM-mottagning	43
Fönster för infraröda signaler, Fjärrkontroll	23
Förinställda SCENE-mappar	30
Framhögtalare, Högtalarinställningar	57
FRONT B, Högtalarinställningar	57
FRONT B-högtalarinställning, Högtalarinställningar	57
FRONT SP, Högtalarinställningar	57
Frontpanelens display	22

## ■ G

G)AUDIO SET, Ljudmeny	60
Games, Ljudfältsprogram	38

## ■ H

H)HDMI SET, Ljudmeny	61
Hall, Ljudfältsprogram	38
HDMI, anslutning	14
HDMI-inställning, Ljudmeny	61
HEADPHONE, Dynamikområde	60

HEADPHONE,			
Nivå för lågfrekvensseffekt .....	60		
Högtalaranslutningar .....	25		
Högtalaranslutningar, Autoinställning .....	25		
Högtalaranslutningar/volymnivå, Autoinställning .....	25		
Högtalaravstånd .....	25, 26		
Högtalaravstånd, Autoinställning .....	25		
Högtalaravstånd, Högtalaravstånd .....	59		
Högtalaravstånd, Ljudmeny .....	59		
Högtalaravstånd, Resultat av autoinställning .....	26		
Högtalare, Dynamikområde .....	60		
Högtalare, Nivå för lågfrekvensseffekt ...	60		
Högtalarinställningar, Ljudmeny .....	57		
Högtalarnivå .....	26		
Högtalarnivå, Ljudmeny .....	59		
Högtalarnivå, Resultat av autoinställning ...	26		
Högtalarstorlek .....	25		
Högtalarstorlek, Autoinställning .....	25		
Hörlurar .....	35		
Hörlurar, Dynamikområde .....	60		
Hörlurar, Nivå för lågfrekvensseffekt ...	60		
Hörlursindikator .....	22		
<b>I</b>			
Indikatorer för dekodrar .....	22		
Indikatorer för ingångskälla .....	22		
Indikatorer för ingångskanaler .....	23		
Indikatorerna SP A B .....	22		
Indikatorn CINEMA DSP .....	23		
Indikatorn CT .....	23		
Indikatorn DOCK .....	22		
Indikatorn ENHANCER .....	22		
Indikatorn EON .....	23		
Indikatorn HDMI .....	22		
Indikatorn MUTE .....	22		
Indikatorn PCM .....	22		
Indikatorn PS .....	23		
Indikatorn PTY .....	23		
Indikatorn PTY HOLD .....	23		
Indikatorn Radio Data System .....	23		
Indikatorn RT .....	23		
Indikatorn SILENT CINEMA .....	23		
Indikatorn SLEEP .....	23		
Indikatorn VIRTUAL .....	23		
Indikatorn YPAO .....	22		
Indikeringar för ingångskanaler och högtalare .....	23		
Indikeringar för radiomottagning .....	22		
INFO, Radiodatasystem-programtyp ...	47		
Ingångsmeny, Manuella inställningar ...	55		
INI.VOL., Ljudinställningar .....	61		
Initialvolym, Ljudinställningar .....	61		
Initiering av parametrar, Alternativmeny ...	65		
Insomningstimer .....	37		
Inställning av in fjärrkontrollkoder .....	69		
Inställning av ingångskälla för SCENE-mall, Fjärrkontroll .....	32		
Inställning för flerkanalsinmatning, Ingångsmeny .....	63		
iPod connected, statusmeddelande för iPod-manövrering .....	78		
iPod-användning .....	51		
iPod-manövrering, statusmeddelande ....	78		
<b>J</b>			
Jazz, Ljudfältsprogram .....	38		
Justering av högtalarnivåer .....	41		
Justering av tonkvalitet .....	41		
<b>L</b>			
Läge för dekoderval, Dekoderläge .....	63		
LFE/bas ut, Högtalarinställningar .....	58		
LFE/BASS OUT, Högtalarinställningar ...	58		
LIGHT M, Radiodatasystem-programtyp ...	47		
Ljuddämpning .....	35		
Ljudfältsprogram via hörlurar .....	39		
Ljutfördröjning, Ljudinställningar .....	60		
Ljudinformation .....	36		
Ljudinställningar, Ljudmeny .....	60		
Ljudjack .....	13		
Ljudkomponenter, Anslutning .....	18		
Ljudmeny, manuell inställning .....	55		
Ljudsignalflöde .....	14		
Ljudval, Alternativmeny .....	65		
Loading..., statusmeddelande för iPod-manövrering .....	78		
LVL .....	26		
LVL, Resultat av autoinställning .....	26		
<b>M</b>			
M.O.R. M, Radiodatasystem-programtyp ...	47		
Manövrering av andra komponenter med fjärrkontroll .....	68		
Manövrering av andra komponenter, Fjärrkontroll .....	68		
Manövrering av en TV .....	67		
Manövrering av receivern, Fjärrkontroll ...	67		
Manövrering för USB-uppspelning .....	49		
MANUAL SETUP, SET MENU .....	55		
Manuell förinställning, FM/AM-mottagning .....	44		
Manuell stationsinställning, FM/AM-mottagning .....	43		
Manuella inställningar, SET MENU ...	55		
MAX VOL., Ljudinställningar .....	61		
Maximal volym, Ljudinställningar .....	61		
MD-spelare, Anslutning .....	18		
Menybläddringsläge, iPod-manövrering ...	52		
Minnesskydd, Alternativmeny .....	64		
Mittbredd, Ljudfältsparemeter .....	40		
Mitthögtalare, Högtalarinställningar ...	57		
Movie Dramatic, Ljudfältsprogram .....	38		
Movie Spacious, Ljudfältsprogram .....	38		
MULTI CH INPUT-komponentval .....	34		
MUTE .....	35		
MUTE TYPE, Ljudinställningar .....	60		
<b>N</b>			
Namnändring av ingångar, Ingångsmeny ...	62		
Namnändring, SCENE-mapp .....	31		
Nätkabel, Anslutning .....	20		
Nattlysningsläge .....	42		
NEWS, Radiodatasystem-programtyp ...	47		
Nivå för lågfrekvensseffekt, Ljudmeny ...	60		
Nivåindikator för VOLUME .....	22		
No BT Adapter, Bluetooth statusmeddelande .....	79		
<b>O</b>			
OPTICAL IN (2) .....	62		
OPTICAL IN (2), Tilldelning av ingångar ...	62		
OPTICAL IN (3), Tilldelning av ingångar ...	62		
Optimering av högtalarinställningar ...	24		
Optimeringsmikrofon .....	24		
Optimeringsmikrofon, Autoinställning ...	24		
OPTIMIZER MIC-jack, Autoinställning ...	24		
OSD flyttning, Displayinställningar .....	64		
OSD SHIFT, Displayinställningar .....	64		
OSD-AMP, Displayinställningar .....	64		
OSD-SOURCE, visningsinställningar ...	64		
OTHER M, Radiodatasystem-programtyp ...	47		
Övergång, Högtalarinställningar .....	58		
<b>P</b>			
PANORAMA, Ljudfältsparemeter .....	40		
Panorama, Ljudfältsparemeter .....	40		
Påslagning av strömmen .....	21		
PHONES-jack .....	35		
PLII Game .....	39		
PLII Movie .....	39		
PLII Music .....	39		
POP M, Radiodatasystem-programtyp ...	47		
Pop/Rock, Ljudfältsprogram .....	38		
PRESET, Avancerad inställning .....	70		
Prioriteringsinställning för DTS-dekoder, dekoderläge .....	63		
Pro Logic .....	39		
Programtyp, Radiodatasystem-information .....	46		
PS, Radiodatasystem-information .....	46		
PTY SEEK-läge, Radiodatasystem-mottagning .....	47		
PTY, Radiodatasystem-information ...	46		
<b>R</b>			
Radiodatasystem-mottagning .....	46		
Radiomottagare (FM/AM), Felsökning ...	74		
Radiotext, Radiodatasystem-information ...	46		
Rak .....	39		
Rent hi-fi-ljud .....	41		
Repeterad uppspelning .....	52		
Repeterad uppspelning, iPod-manövrering ...	52		
ROCK M, Radiodatasystem-programtyp ...	47		
RT, Radiodatasystem-information .....	46		
Rullning på frontpanelens display, Displayinställningar .....	64		
<b>S</b>			
SCENE 1 .....	7		
SCIENCE, Radiodatasystem-programtyp ...	47		
Searching..., Bluetooth statusmeddelande ...	79		
SET MENU .....	55		
SILENT CINEMA .....	39		
SIZE .....	25		
SIZE, Autoinställning .....	25		
Skapande av egna SCENE-mallar .....	31		
Slumpvis uppspelning, iPod-manövrering ...	52		
SP .....	26		
SP, Resultat av autoinställning .....	26		

- SPEAKER, Dynamikområde ..... 60  
 SPEAKER, Nivå för lågfrekvensseffekt ... 60  
 SPORT, Radiodatasystem-programtyp ... 47  
 Stationsnamn,  
 Radiodatasystem-information ..... 46  
 Stationssökningssteg,  
 Avancerad inställning ..... 70  
 Stödljud, HDMI-inställning ..... 61  
 STRAIGHT ..... 39  
 SUBWOOFER PHASE,  
 Högtalarinställningar ..... 58  
 Subwooferfas, Högtalarinställningar ... 58  
 SUPPORT AUDIO, HDMI-inställning ... 61  
 SUR. L/R SP, Högtalarinställningar ... 58
- **T**
- Tekniska data ..... 83  
 TEST, Equalizer för mitthögtalare ..... 60  
 Testton, Equalizer för mitthögtalare ... 60  
 Tidslängd för bildskärmsvisning av  
 förstärkarfunktion,  
 Displayinställningar ..... 64  
 Tidslängd för bildskärmsvisning av  
 källfunktion, Displayinställningar ... 64  
 Tilldelning av COAXIAL INPUT-jack,  
 Tilldelning av ingångar ..... 62  
 Tilldelning av ingångar, Ingångsmeny ..... 62  
 Tilldelning av OPTICAL INPUT-jack,  
 Tilldelning av ingångar ..... 62  
 TU, avancerade inställningar ..... 70  
 TV Sports, Ljudfältsprogram ..... 38
- **U**
- Unable to play, statusmeddelande för  
 iPod-manövrering ..... 78  
 UNIT, Högtalaravstånd ..... 59  
 Universell Yamaha iPod-  
 dockningsstation, anslutning ..... 19  
 Unknown iPod, statusmeddelande för  
 iPod-manövrering ..... 78  
 Unplug HP!, Felmeddelande för  
 autoinställning ..... 75  
 Uppspelning av videokällor i bakgrunden ... 36  
 USB, Felsökning ..... 77  
 USB-uppspelningsstilar ..... 66  
 Utbyte av förvalsstation,  
 FM/AM-mottagning ..... 45  
 Utbyte, Förvalsstation,  
 FM/AM-mottagning ..... 45
- **V**
- Val av förvalsstation, FM/AM-mottagning ... 45  
 Val av ljudingångar ..... 34  
 Val av SCENE-mall ..... 28  
 Val, förvalsstation, FM/AM-mottagning ... 45  
 Val, ljudingångar ..... 34  
 Val, MULTI CH INPUT-komponent ... 34  
 Val, Radiodatasystem-programtyp ..... 47  
 Val, SCENE-ma ..... 28  
 Väster/höger surroundhögtalare,  
 Högtalarinställningar ..... 58  
 VARIED, Radiodatasystem-programtyp ... 47  
 VIDEO AUX-jack, Frontpanelen ..... 19  
 Videoinformation ..... 36  
 VIDEO-jack ..... 13  
 Videjack ..... 13  
 Videokällor i bakgrunden ..... 36  
 Videokomponenter, Anslutning ..... 15  
 Videosignalflöde ..... 14  
 Virtual CINEMA DSP ..... 39  
 Visning av aktuell status ..... 35  
 Visning av information om ingångskälla ... 36  
 Visning av spelinformation,  
 iPod-manövrering ..... 52  
 Visning av spelinformation,  
 USB-manövrering ..... 50  
 Visningsfält för diverse information .... 23  
 VOLTAGE SELECTOR ..... 3  
 Volymtrimning, Ingångsmeny ..... 63
- **W**
- W-1:OUT OF PHASE,  
 Felmeddelande för autoinställning .... 76  
 W-2:DISTANCE ERROR,  
 Felmeddelande för autoinställning .... 76  
 W-3:LEVEL ERROR,  
 Felmeddelande för autoinställning .... 76  
 WIRING/LEVEL ..... 25  
 WIRING/LEVEL, Autoinställning ..... 25
- **Y**
- Yamaha Parametric Room Acoustic  
 Optimizer ..... 24  
 YPAO ..... 24  
 YPAO (Yamaha Parametric Room  
 Acoustic Optimizer) ..... 24

“**A**SPEAKERS” eller “**D**DVD”  
 (exempel) anger namn på delar och  
 reglage på frontpanelen eller  
 fjärrkontrollen. Vi hänvisar till det  
 bifogade bladet eller till sidorna i  
 slutet av denna bruksanvisning  
 angående placeringen av varje del.



## Begränsad garanti inom EES-området och Schweiz

Tack för att du har valt en produkt från Yamaha. Var god kontakta återförsäljaren av produkten, om din Yamaha-produkt av någon oförutsedd anledning kräver garantiservice. Var god kontakta Yamahas representantkontor i ditt land, om något problem uppstår. Fullständig information återfinns på vår webbplats (<http://www.yamaha-hifi.com/> eller <http://www.yamaha-uk.com/> för boende i Storbritannien).

Produkten garanteras vara felfri när det gäller utförande och material i en period på två år från ursprungligt inköpsdatum. Yamaha åtar sig att, i enlighet med nedanstående villkor, reparera, eller efter eget gottfinnande byta ut, en felaktig produkt eller någon av dess delar, utan att debitera för delar eller arbete. Yamaha förbehåller sig rätten att byta ut en produkt mot en av liknande typ och/eller värde och skick, då en viss modell har upphört eller anses oekonomisk att reparera.

### Villkor

- Ursprunglig faktura eller ursprungligt försäljningskvitto (där inköpsdatum, produktkod och återförsäljarens namn står angivet) MÅSTE följas med den felaktiga produkten, tillsammans med uppgifter om aktuellt fel. I avsaknad av ett tydligt bevis på inköp förbehåller sig Yamaha rätten att vägra erbjuda avgiftsfri service och produkten kan då komma att återsändas på kundens bekostnad.
- Produkten MÅSTE vara köpt av en AUKTORISERAD Yamaha-återförsäljare i ett EES-land eller Schweiz.
- Produkten får inte ha blivit utsatt för någon modifiering eller förändring, såvida inte skriftligt tillstånd för detta erhållits av Yamaha.
- Denna garanti inkluderar ej följande:
  - Periodiskt underhåll och reparation eller utbyte av delar på grund av normal förslitning.
  - Skada orsakad av:
    - Reparation utförd av kunden själv eller av en icke-auktoriserad tredje part.
    - Bristfällig emballering eller ovarsam hantering under transporten av produkten från kunden. Observera att det är kundens ansvar att se till att produkten är ordentligt emballerad, när produkten sänds in för reparation.
    - Felaktig användning, inklusive men ej begränsat till (a) underlåtenhet att använda produkten för dess normala syfte eller i enlighet med Yamahas anvisningar för korrekt användning, underhåll och förvaring och (b) installation eller användning av produkten på ett sätt som är oförenligt med de tekniska eller säkerhetsmässiga normer som gäller i det land där produkten används.
    - Olycka, åska, vatten, brand, dålig ventilation, batteriläckage eller någonting annat utanför Yamahas kontroll.
    - Fel på det system som denna produkt införlivas i och/eller inkompatibilitet med tredje parts produkter.
    - Användning av en produkt importerad till ett EES-land och/eller Schweiz, ej av Yamaha, där den produkten inte är i överensstämmelse med de tekniska eller säkerhetsmässiga normer som gäller i användarlandet och/eller med standardspecifikationen för en produkt såld av Yamaha i EES-området och/eller Schweiz.
    - Produkter utan audiovisuell anknäpning.  
(Produkter föremål för "Yamaha AV Guarantee Statement" definieras på vår webbplats: <http://www.yamaha-hifi.com/> eller <http://www.yamaha-uk.com/> för boende i Storbritannien.)
- Om garantin skiljer sig åt mellan inköpslandet och användarlandet för produkten, så ska den garanti som gäller i användarlandet tillämpas.
- Yamaha kan ej hållas ansvarigt för några förluster eller skador, vare sig direkta, indirekta eller av annat slag, utom reparationen eller utbytet av produkten.
- Se till att säkerhetskopiera eventuella egna inställningar eller data, eftersom Yamaha inte kan hållas ansvarigt för några ändringar eller förluster av sådana inställningar eller data.
- Denna garanti påverkar ej konsumentens lagstadgade rättigheter enligt gällande nationella lagar eller konsumentens rättigheter gentemot återförsäljaren, vilka uppkommit genom gällande försäljnings/köpekontrakt.

# Let op: Lees het volgende voor u dit toestel in gebruik neemt.

- 1 Om er zeker van te kunnen zijn dat u de optimale prestaties uit uw toestel haalt, dient u deze handleiding zorgvuldig door te lezen. Bewaar de handleiding op een veilige plek zodat u er later nog eens iets in kunt opzoeken.
- 2 Installeer dit toestel op een goed geventileerde, koele, droge, schone plek – uit direct zonlicht, uit de buurt van warmtebronnen, trillingen, stof, vocht en/of kou. Zorg voor een ventilatieruimte van tenminste 30 cm ruimte aan de bovenkant, 20 cm aan de rechter- en linkerkant en 20 cm aan de achterkant van dit toestel.
- 3 Plaats dit toestel uit de buurt van andere elektrische apparatuur, motoren of transformatoren om storend gebrom te voorkomen.
- 4 Stel dit toestel niet bloot aan plotselinge temperatuurswisselingen van koud naar warm en plaats het toestel niet in een omgeving met een hoge vochtigheidsgraad (bijv. in een ruimte met een luchtbevochtiger) om te voorkomen dat zich binnenin het toestel condens vormt, wat zou kunnen leiden tot elektrische schokken, brand, schade aan dit toestel en/of persoonlijk letsel.
- 5 Vermijd plekken waar andere voorwerpen op het toestel kunnen vallen, of waar het toestel bloot staat aan druppelende of spattende vloeistoffen. Plaats de volgende dingen niet bovenop dit toestel:
  - Andere componenten, daar deze schade kunnen veroorzaken en/of de afwerking van dit toestel kunnen doen verkleuren.
  - Brandende voorwerpen (bijv. kaarsen), daar deze brand, schade aan dit toestel en/of persoonlijk letsel kunnen veroorzaken.
  - Voorwerpen met vloeistoffen, daar deze elektrische schokken voor de gebruiker en/of schade aan dit toestel kunnen veroorzaken wanneer de vloeistof daaruit in het toestel terecht komt.
- 6 Dek het toestel niet af met een krant, tafellaken, gordijn enz. zodat de koeling niet belemmerd wordt. Als de temperatuur binnenin het toestel te hoog wordt, kan dit leiden tot brand, schade aan het toestel en/of persoonlijk letsel.
- 7 Steek de stekker van dit toestel pas in het stopcontact als alle aansluitingen gemaakt zijn.
- 8 Gebruik het toestel niet wanneer het ondersteboven is geplaatst. Het kan hierdoor oververhit raken wat kan leiden tot schade.
- 9 Gebruik geen overdreven kracht op de schakelaars, knoppen en/of snoeren.
- 10 Wanneer u de stekker uit het stopcontact haalt, moet u aan de stekker zelf trekken, niet aan het snoer.
- 11 Maak dit toestel niet schoon met chemische oplosmiddelen; dit kan de afwerking beschadigen. Gebruik alleen een schone, droge doek.
- 12 Gebruik alleen het op dit toestel aangegeven voltage. Gebruik van dit toestel bij een hoger voltage dan aangegeven is gevaarlijk en kan leiden tot brand, schade aan het toestel en/of persoonlijk letsel. Yamaha aanvaardt geen aansprakelijkheid voor enige schade veroorzaakt door gebruik van dit toestel met een ander voltage dan hetgeen aangegeven staat.
- 13 Om schade door blikseminslag te voorkomen dient u de stekker uit het stopcontact te halen wanneer het onweert.
- 14 Probeer niet zelf wijzigingen in dit toestel aan te brengen of het te repareren. Neem contact op met erkend Yamaha servicepersoneel wanneer u vermoedt dat het toestel reparatie behoeft. Probeer in geen geval de behuizing open te maken.
- 15 Wanneer u dit toestel voor langere tijd niet zult gebruiken (bijv. vakantie), dient u de stekker uit het stopcontact te halen.
- 16 Installeer dit toestel in de buurt van een stopcontact op een plek waar u de stekker en het stopcontact gemakkelijk kunt bereiken.
- 17 Lees het hoofdstuk "Oplossen van problemen" over veel voorkomende vergissingen bij de bediening voor u de conclusie trekt dat het toestel een storing of defect vertoont.
- 18 Voor u dit toestel gaat verplaatsen dient u **ⓐSTANDBY/ON** in te drukken zodat deze naar buiten komt in de OFF stand om dit toestel uit te schakelen, waarna u de stekker uit het stopcontact moet halen.
- 19 **VOLTAGE SELECTOR**  
(Alleen modellen voor Azië en Algemene modellen)  
De **VOLTAGE SELECTOR** op het achterpaneel van dit toestel moet worden ingesteld op de ter plekke gebruikte netspanning **VOOR** u de stekker in het stopcontact steekt. De geschikte voltages zijn als volgt:  
Modellen voor Azië  
..... 220/230–240 V, 50/60 Hz wisselstroom  
Algemene modellen  
..... 110/120/220/230–240 V, 50/60 Hz wisselstroom
- 20 Een te hoge geluidsdruk (volume) van een oortelefoon of hoofdtelefoon kan leiden tot gehoorschade.
- 21 De batterijen mogen niet worden blootgesteld aan hitte, zoals door direct zonlicht, vuur of iets dergelijks.

**WAARSCHUWING**  
OM DE RISICO'S VOOR BRAND OF  
ELEKTRISCHE SCHOKKEN TE VERMINDEREN,  
MAG U DIT TOESTEL IN GEEN GEVAL  
BLOOTSTELLEN AAN VOCHT OF REGEN.

Zolang dit toestel is aangesloten op het stopcontact, is de stroomvoorziening niet afgesloten, ook niet wanneer u het toestel uitschakelt met **ⓐSTANDBY/ON**. In deze toestand is het toestel ontworpen om een zeer kleine hoeveelheid stroom te verbruiken.

Dit symbool stemt overeen met de  
EU-richtlijn 2002/96/EC



Dit symbool betekent dat elektrische en elektronische apparaten aan het einde van hun levensduur moeten worden aangeboden voor gescheiden afvalverzameling. Leef de plaatselijke voorschriften na en bied uw oude producten niet aan bij het gewone huisvuil.

# Inhoud

## INLEIDING

<b>Kenmerken</b> .....	2
<b>Van start</b> .....	3
<b>Snelstartgids</b> .....	4
Vorbereiding: Controleer de onderdelen .....	4
Stap 1: Instellen van uw luidsprekers .....	5
Stap 2: Sluit uw DVD-speler en andere componenten aan .....	6
Stap 3: Druk op de SCENE 1 toets .....	7
Wat wilt u doen met dit toestel? .....	8

## VOORBEREIDINGEN

<b>Verbindingen</b> .....	9
Achterpaneel .....	9
Luidsprekers opstellen .....	10
Aansluiten van luidsprekers .....	11
Informatie over aansluitingen en stekkers .....	13
Informatie over HDMI™ .....	14
Stroomschema audio- en videosignalen .....	14
Aansluiten van videocomponenten .....	15
Aansluiten van andere componenten .....	16
Aansluiten van audiocomponenten .....	18
Aansluiten van een Yamaha iPod™ universeel dock of Bluetooth™ adapter .....	19
Gebruiken van de VIDEO AUX aansluitingen op het voorpaneel .....	19
Aansluiten van de FM en AM antennes .....	20
Aansluiten van het netsnoer .....	20
Aan en uit zetten van dit toestel .....	21
Display voorpaneel .....	22
<b>Aanpassen van de luidsprekerinstellingen aan uw kamer</b> .....	24
Gebruiken van het AUTO SETUP .....	24

## BASISBEDIENING

<b>Selecteren van de SCENE sjablonen</b> .....	28
Selecteren van het gewenste SCENE sjabloon .....	28
Uw eigen SCENE sjablonen maken .....	31
Gebruiken van de afstandsbediening voor de SCENE functie .....	32
<b>Weergave</b> .....	33
Basisbediening .....	33
Selecteren van audio ingangsaansluitingen (AUDIO SELECT) .....	34
Selecteren van de MULTI CH INPUT component .....	34
Weergeven van de huidige status van dit toestel op een beeldscherm .....	35
Gebruiken van een hoofdtelefoon .....	35
Tijdelijk uitschakelen van de geluidswaergave .....	35
Weergeven van videomateriaal als achtergrond bij audiomateriaal .....	36
Tonen van informatie over de signaalbron .....	36
Gebruiken van de slaaptimer .....	37
<b>Geluidsveldprogramma's</b> .....	38
Beschrijvingen geluidsveldprogramma's .....	38
<b>Gebruiken van audiofuncties</b> .....	41
Genieten van een hoge geluidskwaliteit .....	41
Toonregeling .....	41
Instellen luidsprekerniveaus .....	41
Selecteren van de nacht-luisterfunctie .....	42
<b>FM/AM afstemmen</b> .....	43
Automatisch afstemmen .....	43
Handmatig afstemmen .....	43
Automatisch voorprogrammeren .....	44
Handmatig voorprogrammeren .....	44
Selecteren van voorkeuzezenders .....	45
Omwisselen van voorkeuzezenders .....	45

## Radio Data Systeem ontvangst

<b>(Alleen modellen voor Europa en Rusland)</b> ...	46
Tonen van Radio Data Systeem informatie .....	46
Selecteren van een Radio Data Systeem programmatype (PTY SEEK functie) .....	47
Gebruiken van de dataservice voor verbetering van het gebruik van andere netwerken (Enhanced Other Networks; EON) .....	48
<b>Gebruiken van USB geheugenapparatuur of een draagbare audiospeler met een USB aansluiting</b> .....	49
Bediening weergave .....	49
<b>Gebruiken van een iPod™</b> .....	51
Bedienen van een iPod™ .....	51
<b>Gebruiken van Bluetooth™ componenten</b> .....	53
Verbinding tot stand brengen ("pairing") tussen de Bluetooth™ adapter en uw Bluetooth™ component .....	53
Weergave van een Bluetooth™ component .....	53
<b>Opnemen</b> .....	54

## GEAVANCEERDE BEDIENING

<b>SET MENU</b> .....	55
Gebruiken van het SET MENU .....	56
1 SOUND MENU .....	57
2 INPUT MENU .....	62
3 OPTION MENU .....	64
<b>Afstandsbedieningsfuncties</b> .....	67
Bedienen van dit toestel, een TV of andere componenten .....	67
Instellen van afstandsbedieningscodes .....	69
<b>Geavanceerde setup</b> .....	70

## AANVULLENDE INFORMATIE

<b>Oplossen van problemen</b> .....	71
<b>Woordenlijst</b> .....	81
<b>Technische gegevens</b> .....	83
<b>Index</b> .....	84

## APPENDIX

### (aan het eind van deze handleiding)

<b>Voorpaneel</b> .....	i
<b>Afstandsbediening</b> .....	ii
<b>Lijst met afstandsbedieningscodes</b> .....	iii

## Over deze handleiding

-  geeft een bedieningstip aan.
- Sommige handelingen kunnen zowel worden uitgevoerd met de toetsen op het voorpaneel als met de afstandsbediening. Als de naam van een toets op de afstandsbediening verschilt van die op het voorpaneel, zal de naam van de betreffende toets op de afstandsbediening tussen haakjes vermeld worden.
- Deze handleiding is gedrukt voor uw toestel geproduceerd werd. Daarom kunnen ontwerp en specificaties gewijzigd zijn als gevolg van verbeteringen enz. Als de handleiding en het product van elkaar verschillen, heeft het product de prioriteit.
- "①SPEAKERS" of "③DVD" (voorbeeld) geeft de naam aan van een onderdeel op het voorpaneel of de afstandsbediening. Raadpleeg het bijgevoegde vel of de bladzijden in het aanhangsel aan het eind van deze handleiding voor de locatie van de verschillende onderdelen.
- Het "☞" symbool met bladzijde nummer(s) geeft de bijbehorende bladzijde(n) aan.

INLEIDING

VOORBEREIDINGEN

BASISBEDIENING

GEAVANCEERDE BEDIENING

AANVULLENDE INFORMATIE

APPENDIX

Nederlands

# Kenmerken

## Ingebouwde 5-kanaals eindversterker

- ◆ Minimum RMS uitgangsvermogen  
[Modellen voor de V.S. en Canada]  
(1 kHz, 0,9% THV, 8 Ω)  
105 W/kanaal  
[Overige modellen]  
(1 kHz, 0,9% THV, 6 Ω)  
105 W/kanaal

## SCENE selectiefunctie

- ◆ Voorgeprogrammeerde SCENE 'sjablonen' (voorgeprogrammeerde instellingen) voor allerlei situaties
- ◆ Mogelijkheid tot het aanpassen van SCENE sjablonen

## Decoders en DSP schakelingen

- ◆ Zelf ontwikkelde Yamaha technologie voor de creatie van multikanaals surroundweergave
- ◆ Compressed Music Enhancer stand
- ◆ Dolby Digital decoder
- ◆ Dolby Pro Logic/Dolby Pro Logic II decoder
- ◆ DTS decoder
- ◆ Virtual CINEMA DSP
- ◆ SILENT CINEMA™

## Radio-ontvangers

- ◆ FM/AM ontvangst
- ◆ Radio Data Systeem ontvangst (Alleen modellen voor Europa)



Vervaardigd in licentie van Dolby Laboratories. "Dolby", "Pro Logic", en het dubbele-D symbool zijn handelsmerken van Dolby Laboratories.

SILENT™  
CINEMA

"SILENT CINEMA" is een handelsmerk van Yamaha Corporation.

## iPod™

"iPod" is een handelsmerk van Apple, Inc., geregistreerd in de V.S. en andere landen.

## HDMI (High-Definition Multimedia Interface)

- ◆ HDMI interface voor standaard, verbeterde of high-definition video (inclusief 1080p videosignalen) en multikanaals digitale audio

## DOCK aansluiting

- ◆ DOCK aansluiting voor een Yamaha iPod universeel dock (bijvoorbeeld een YDS-10, los verkrijgbaar) of Bluetooth adapter (bijvoorbeeld de YBA-10, los verkrijgbaar)

## USB functies

- ◆ USB poort voor aansluiting van USB geheugenapparatuur of een draagbare audiospeler met een USB aansluiting
- ◆ Geschikt voor MP3, WMA en WAV

## Overige kenmerken

- ◆ YPAO (Yamaha Parametric Room Acoustic Optimizer) voor automatische instelling van de luidsprekers
- ◆ 192-kHz/24-bits D/A converter
- ◆ DIRECT stand voor weergave van hoge kwaliteit met alle signaalbronnen
- ◆ 6 extra ingangsaansluitingen voor gescheiden multikanaals signalen
- ◆ OSD (in-beeld display) menu's waarmee u dit toestel optimaal kunt aanpassen aan uw eigen audio/videosysteem
- ◆ Component video ingangen/uitgang (3 COMPONENT VIDEO IN ingangen en 1 MONITOR OUT)
- ◆ Optisch en coaxiaal digitale audio-aansluitingen
- ◆ Slaaptimer
- ◆ Middernacht luisterfuncties voor film en muziek
- ◆ iPod bediening mogelijk
- ◆ Afstandsbediening met voorgeprogrammeerde afstandsbedieningscodes



"DTS" en "DTS Digital Surround" zijn gedeponeerde handelsmerken van DTS, Inc.

## Bluetooth™

Bluetooth is een gedeponeerd handelsmerk van Bluetooth SIG en wordt door Yamaha gebruikt in overeenstemming met een licentie-overeenkomst.

# HDMI

"HDMI", het "HDMI" logo en "High-Definition Multimedia Interface" zijn handelsmerken van HDMI Licensing LLC.

## ■ Meegeleverde accessoires

Controleer of u alle volgende onderdelen inderdaad ontvangen hebt.

- Afstandsbediening
- Batterijen (2) (AAA, R03, UM-4)
- Optimalisatie-microfoon
- AM ringantenne
- FM binnenantenne

## ■ VOLTAGE SELECTOR (Alleen modellen voor Azië en Algemene modellen)

### Let op

De VOLTAGE SELECTOR op het achterpaneel van dit toestel moet worden ingesteld op de ter plekke gebruikte netspanning VOOR u de stekker in het stopcontact steekt. Onjuiste instelling van de VOLTAGE SELECTOR kan dit toestel beschadigen en kan brandgevaar opleveren.

Draai de VOLTAGE SELECTOR met de klok mee of er tegenin naar de correcte stand met een gewone schroevendraaier.

De voltages zijn als volgt:

Modellen voor Azië

..... 220/230–240 V, 50/60 Hz wisselstroom

Algemene modellen

..... 110/120/220/230–240 V, 50/60 Hz wisselstroom

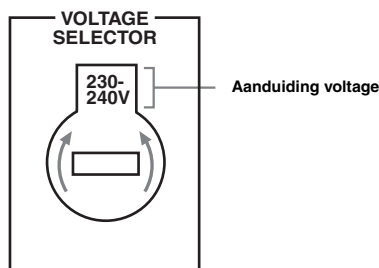

## ■ Inzetten van batterijen in de afstandsbediening

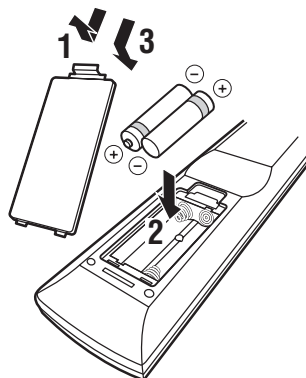

**1** Verwijder de klep van het batterijvak.

**2** Doe de twee meegeleverde batterijen (AAA, R03, UM-4) in het vak met de polen (+ en –) de goede kant op zoals aangegeven in het batterijvak.

**3** Klik de klep van het batterijvak weer terug op zijn plaats.

### Opmerkingen

- Vervang alle batterijen als u merkt dat het bereik van de afstandsbediening afneemt.
- Gebruik geen oude en nieuwe batterijen door elkaar.
- Gebruik geen verschillende soorten batterijen door elkaar (alkali en gewone batterijen bijvoorbeeld). Lees de informatie op de verpakking aandachtig door, want de verschillende soorten batterijen kunnen erg op elkaar lijken.
- Als de batterijen zijn gaan lekken, moet u ze onmiddellijk weggooien. Raak het uit de batterijen gelekte materiaal niet aan en zorg ervoor dat het niet op uw kleding enz. komt. Maak het batterijvak goed schoon voor u er nieuwe batterijen in doet.
- Gooi batterijen nooit samen met gewoon huishoudelijk afval weg; neem bij het weggooien van batterijen de plaatselijk geldende regelgeving in acht.
- Als de afstandsbediening langer dan 2 minuten zonder batterijen zit, of als er lege batterijen in zitten, zal het geheugen gewist worden. Wanneer het geheugen gewist is, dient u nieuwe batterijen in de afstandsbediening te doen en moet u de afstandsbedieningscode opnieuw programmeren.

# Snelstartgids

Hieronder wordt de makkelijkste manier beschreven waarop u van films op DVD kunt gaan genieten in uw eigen thuisbioscoop.

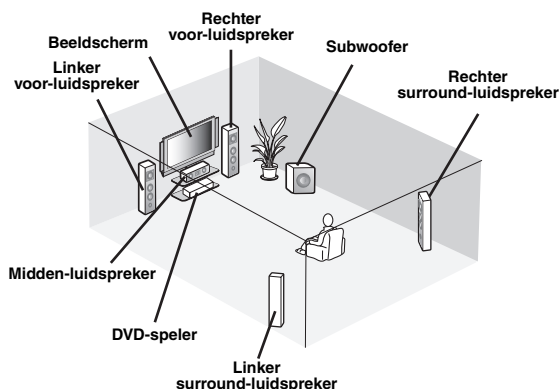

## Stap 1: Instellen van uw luidsprekers

P. 5

## Stap 2: Sluit uw DVD-speler en andere componenten aan

P. 6

## Stap 3: Druk op de SCENE 1 toets

P. 7

**Geniet van uw DVD's!**

## Vorbereiding: Controleer de onderdelen

Breng de volgende onderdelen in gereedheid.

- Luidsprekers**
  - Voor-luidspreker .....2
  - Midden-luidspreker .....x 1
  - Surround-luidspreker .....x 2Kies magnetisch afgeschermd luidsprekers. Minimaal heeft u in ieder geval twee voor-luidsprekers nodig. Hieronder staan de andere luidsprekers gerangschikt op volgorde van belangrijkheid:
  1. Twee surround-luidsprekers
  2. Midden-luidspreker
- Actieve subwoofer** .....x 1  
Kies een actieve subwoofer (een subwoofer met eigen versterking) met een RCA (tulpstekker) ingangsaansluiting.
- Luidsprekerkabel** .....x 5
- Subwooferkabel** .....x 1  
Kies een mono kabel of snoer met een RCA (tulp) stekker.
- DVD-speler** .....x 1  
Kies een DVD-speler met een coaxiaal digitale audio uitgangsaansluiting en met een composiet video uitgangsaansluiting.
- Beeldscherm**.....x 1  
Kies een TV, projector of ander beeldscherm met een composiet video ingangsaansluiting.
- Videokabel** .....x 2  
Kies een RCA (tulpstekker) composiet videokabel.
- Coaxiaal digitale audiokabel** .....x 1

## Stap 1: Instellen van uw luidsprekers

Stel uw luidsprekers op in uw kamer en sluit ze aan op dit toestel.

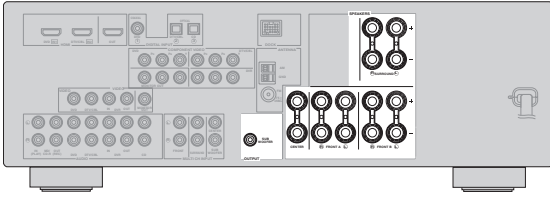

**1** Stel uw luidsprekers en uw subwoofer op in de kamer.

**2** Sluit luidsprekerkabels aan op elk van de luidsprekers.

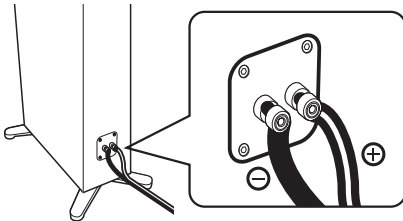

De kabels zijn verschillend gekleurd of gevormd, misschien een streep, groef of ribbels. Sluit de afwijkend gestreepte (gegroefde enz.) draad aan op de “+” (rood) aansluitingen van dit toestel en uw luidspreker. Verbind de gewone draad met de “-” (zwarte) aansluitingen.

**3** Verbind elk van de luidsprekerkabels met de corresponderende luidsprekeraansluiting op dit toestel.

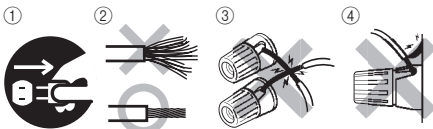

- ① Zorg ervoor dat de stekker van zowel dit toestel als die van de subwoofer allebei uit het stopcontact gehaald zijn.
- ② Draai de blootliggende draadjes van de luidsprekerkabels netjes in elkaar om kortsluiting te voorkomen.
- ③ Zorg ervoor dat de blootliggende luidsprekerdraden elkaar niet kunnen raken.
- ④ Zorg ervoor dat de blootliggende luidsprekerdraden nergens contact kunnen maken met metalen onderdelen van dit toestel.

Let erop dat u de linker (L) en rechter (R) kanalen, “+” (rood) en “-” (zwart) op de juiste manier aansluit.

### Voor- en midden-luidsprekers

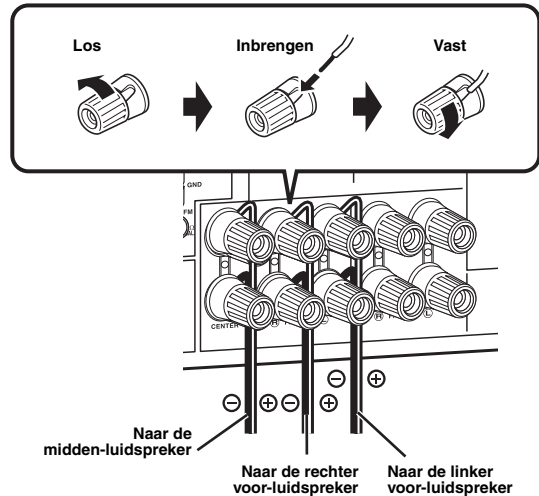

### Surround-luidsprekers

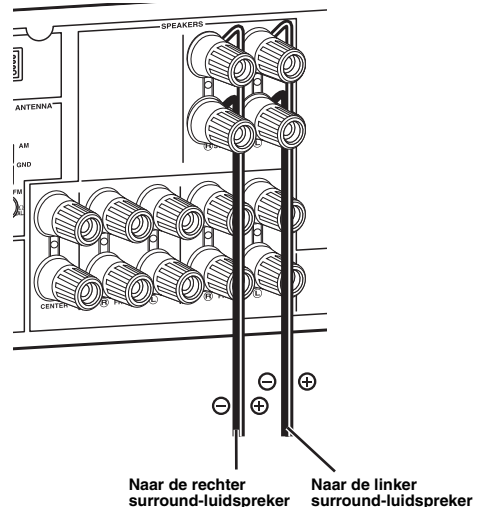

**4** Verbind de subwoferkabel met de ingangsaansluiting van de subwoofer en met de SUBWOOFER OUTPUT aansluiting van dit toestel.

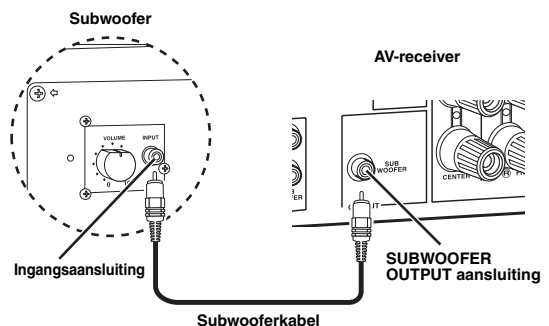

## Stap 2: Sluit uw DVD-speler en andere componenten aan

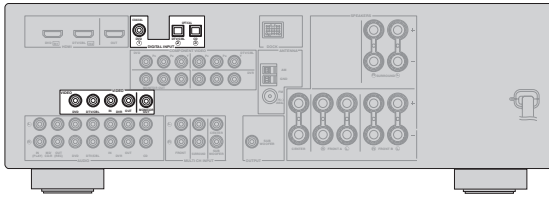

Zorg ervoor dat de stekker van zowel dit toestel als die van de DVD-speler allebei uit het stopcontact gehaald zijn.

- 1 Verbind de coaxiaal digitale audiokabel met de coaxiaal digitale audio uitgangsaansluiting van uw DVD-speler en met de DVD DIGITAL INPUT COAXIAL aansluiting van dit toestel.

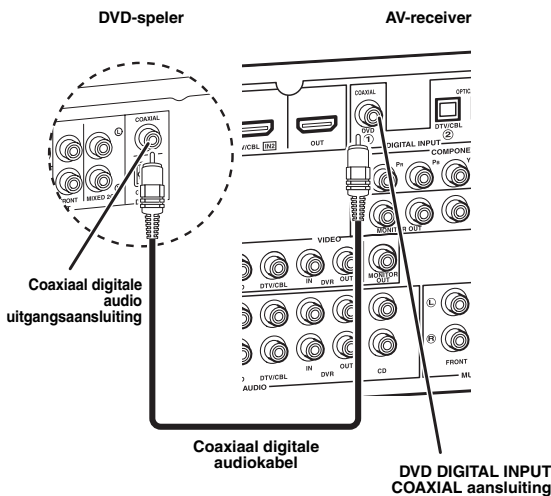

- 2 Verbind de videokabel met de composiet video uitgangsaansluiting van uw DVD-speler en met de DVD VIDEO aansluiting van dit toestel.

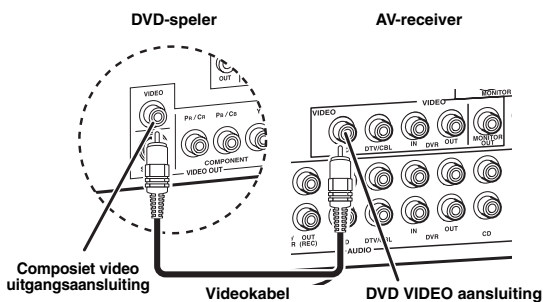

- 3 Verbind de videokabel met de video ingangsaansluiting van uw beeldscherm en met de VIDEO MONITOR OUT aansluiting van dit toestel.

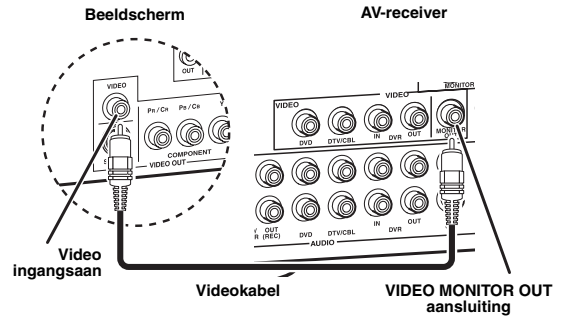

- 4 Doe de stekker van dit toestel en de stekkers van de andere apparatuur in het stopcontact.

### ■ Voor andere aansluitingen

- Gebruiken van andere luidsprekercombinaties P. 11
- Aansluiten van videocomponenten P. 15
- Aansluiten van een DVD-speler P. 16
- Aansluiten van een DVD-recorder P. 17
- Aansluiten van een 'set-top box' (apart aansluitkastje; ontvanger of decoder) P. 17
- Aansluiten van een CD-speler en een CD-recorder/MD-recorder P. 18
- Aansluiten van een multiformaat-speler of externe decoder P. 18
- Aansluiten van een Yamaha iPod/Bluetooth dock P. 19
- Gebruiken van de VIDEO AUX aansluitingen op het voorpaneel P. 19
- Aansluiten van een FM/AM antenne P. 20
- Gebruiken van de USB aansluiting op het voorpaneel P. 49



## Stap 3: Druk op de SCENE 1 toets

- 1 Zet het beeldscherm aan en stel het beeldscherm in op weergave van de signalen van dit toestel.**

- 2 Druk op @SCENE 1.**

Dit toestel wordt ingeschakeld. De melding "DVD Viewing" zal op het display op het voorpaneel verschijnen en dit toestel zal zijn eigen instellingen automatisch aanpassen aan DVD weergave.

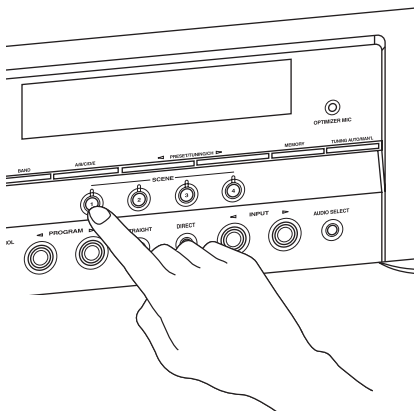

De indicator van de SCENE toets zal oplichten wanneer dit toestel in de SCENE stand staat.

- 3 Begin met het afspelen van de DVD op uw DVD-speler.**

- 4 Verdraai @VOLUME om het volume te regelen.**

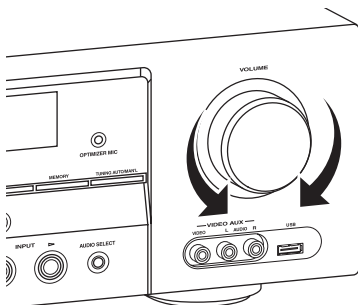

### Opmerking

Wanneer u de signaalbron of het geluidsveldprogramma verandert, zal de SCENE functie worden uitgeschakeld.

### Over de SCENE functie

Door op een SCENE toets te drukken kunt u dit toestel aan zetten en uw favoriete signaalbron en geluidsveldprogramma oproepen op basis van het SCENE sjabloon dat is toegewezen aan de SCENE toets. De SCENE sjablonen zijn voorinstelde combinaties van signaalbronnen en geluidsveldprogramma's.



Als u een Yamaha product aansluit dat geschikt is voor SCENE bedieningssignalen, kan dit toestel de component in kwestie automatisch in werking stellen en de weergave laten beginnen. Raadpleeg de handleiding van de DVD-speler in kwestie voor meer informatie.

### De standaard ingestelde SCENE sjablonen

Standaard SCENE toets	Naam en omschrijving van het SCENE sjabloon
<b>SCENE 1</b>	<b>DVD Movie Viewing</b> – signaalbron: DVD – geluidsveldprogramma: Movie Dramatic Voor wanneer u naar een film wilt kijken via de aangesloten DVD-speler.
<b>SCENE 2</b>	<b>Music Disc Listening</b> – signaalbron: DVD – geluidsveldprogramma: 2ch Stereo Voor wanneer u wilt luisteren naar een muziekdisc in de aangesloten DVD-speler.
<b>SCENE 3</b>	<b>TV Viewing</b> *1 – signaalbron: DTV/CBL – geluidsveldprogramma: STRAIGHT Voor wanneer u naar een televisieprogramma wilt kijken.
<b>SCENE 4</b>	<b>Radio Listening</b> *2, *3, *4 – signaalbron: TUNER – geluidsveldprogramma: 5ch Enhancer Voor wanneer u wilt luisteren naar een muziekprogramma van een FM radiozender.

### Opmerking

- \*1 U moet van tevoren een kabeltelevisie- of satellietontvanger aansluiten op dit toestel. Zie bladzijde 17 voor details.
- \*2 U dient van tevoren de meegeleverde FM en AM antennes aan te sluiten op dit toestel. Zie bladzijde 20 voor details.
- \*3 U moet van tevoren afstemmen op de gewenste radiozender. Zie de bladzijden 43 t/m 45 voor informatie over het afstemmen.
- \*4 Voor de best mogelijke ontvangst dient u de aangesloten AM ringantenne correct te richten, of dient u de positie van het uiteinde van de FM binnenantenne aan te passen.



U kunt de SCENE sjablonen die zijn toegewezen aan de SCENE toetsen veranderen. Zie bladzijde 28 voor details.

## ■ Wanneer u klaar bent met dit toestel...

Druk op **A** **STANDBY/ON** op het voorpaneel om dit toestel uit (standby) te zetten.

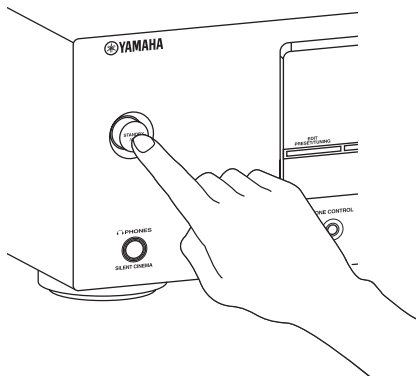

Het toestel gaat nu (standby). Wanneer het toestel uit (standby) staat, verbruikt het nog steeds een heel klein beetje stroom zodat er gereageerd kan worden op de infraroodsignalen van de afstandsbediening. Om het toestel weer aan te zetten wanneer het uit (standby) staat, drukt u op **A** **STANDBY/ON** (of op **Ⓟ** **POWER**). Zie bladzijde 21 voor details.

## Wat wilt u doen met dit toestel?

### ■ Aanpassen van de SCENE instellingen

- Gebruiken van diverse SCENE instellingen P. 28
- Uw eigen SCENE instellingen maken P. 31

### ■ Gebruiken van diverse signaalbronnen

- Basisbediening van dit toestel P. 33
- Luisteren naar FM/AM radioprogramma's P. 43
- Uw draagbare USB apparatuur gebruiken met dit toestel P. 49
- Uw iPod gebruiken met dit toestel P. 51
- Uw Bluetooth componenten gebruiken met dit toestel P. 53

### ■ Gebruiken van diverse weergavefuncties

- Gebruiken van diverse geluidsveldprogramma's P. 38
- Gebruiken van de directe weergavefunctie voor een hoge geluidskwaliteit P. 41
- Aanpassen van de geluidsveldprogramma's P. 40

### ■ Wijzigen van de instellingen van dit toestel

- Automatisch aanpassen van de luidsprekerinstellingen aan uw kamer (AUTO SETUP) P. 24
- Handmatig wijzigen van de diverse instellingen van dit toestel P. 55
- Instellen van de afstandsbediening P. 67
- Aanpassen van de geavanceerde instellingen P. 70

### ■ Extra functies

Automatisch uitschakelen van dit toestel

P. 37

# Verbindingen

## Achterpaneel

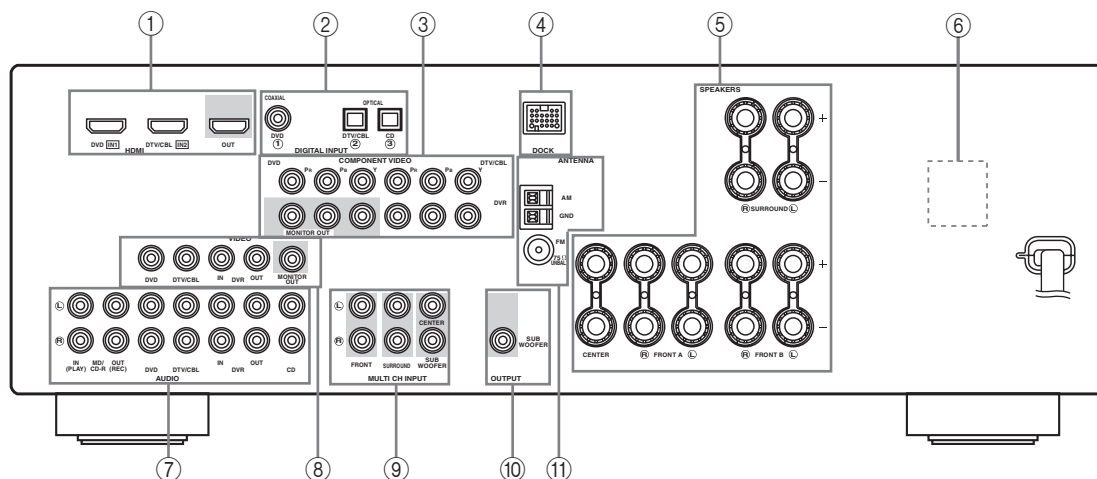

	Naam	Bladzijde
①	HDMI aansluitingen	14
②	DIGITAL INPUT aansluitingen	13
③	COMPONENT VIDEO aansluitingen	13
④	DOCK aansluiting	19
⑤	Luidspreker-aansluitingen	11
⑥	VOLTAGE SELECTOR (Alleen modellen voor Azië en Algemene modellen)	3
⑦	AUDIO aansluitingen	13
⑧	VIDEO aansluitingen	13
⑨	MULTI CH INPUT aansluitingen	18
⑩	SUBWOOFER OUTPUT aansluiting	11
⑪	ANTENNA aansluitingen	20

## Luidsprekers opstellen

Hieronder ziet u de door ons aanbevolen opstelling van de luidsprekers. Met deze opstelling profiteert u optimaal van CINEMA DSP en multikanaals audio.

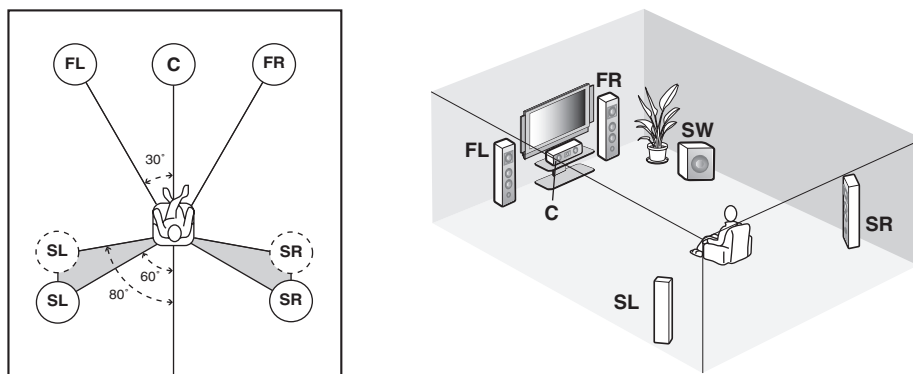

### Linker en rechter voor-luidsprekers (FL en FR)

De voor-luidsprekers worden gebruikt voor weergave van het hoofdkanaal plus effecten. Plaats deze luidsprekers op gelijke afstand van de ideale luisterplek. De afstanden van deze luidsprekers tot het beeldscherm moeten ook gelijk zijn.

### Midden-luidspreker (C)

De midden-luidspreker is voor weergave van het middenkanaal (dialoge, vocalen enz.). Als het om de een of andere reden niet mogelijk is om een midden-luidspreker te gebruiken, kunt u ook zonder. De beste resultaten krijgt u echter met een volledig systeem.

### Linker en rechter surround-luidsprekers (SL en SR)

De surround-luidsprekers worden gebruikt voor omhullende surroundweergave en effecten.

### Subwoofer (SW)

Een subwoofer met ingebouwde eindversterker, zoals het Yamaha Active Servo Processing Subwoofer System, zorgt niet alleen voor een effectieve versterking van de lage tonen in sommige of alle kanalen, maar ook voor een natuurgetrouwe hi-fi (high fidelity) reproductie van het LFE (lage frequentie effecten) kanaal in Dolby Digital en DTS geluidsmateriaal. De opstelling van de subwoofer is niet zo belangrijk, want de zeer lage tonen zijn niet erg richtingsgevoelig. U kunt de subwoofer het beste in de buurt van de voor-luidsprekers plaatsen. Richt hem een beetje naar het midden van de ruimte om weerkaatsing via de wanden te verminderen.

## Aansluiten van luidsprekers

Let erop dat u de linker (L) en rechter (R) kanalen, “+” (rood) en “-” (zwart) op de juiste manier aansluit. Als de verbindingen niet goed goed zijn, zal dit toestel de signaalbronnen niet correct kunnen weergeven.

### Let op

- Voor u de luidsprekers aansluit moet u ervoor zorgen dat de stekker uit het stopcontact gehaald is.
- Laat de blote luidsprekerdraden elkaar niet raken en zorg ervoor dat ze geen contact maken met de metalen onderdelen van het toestel. Hierdoor kunnen het toestel en/of de luidsprekers beschadigd raken. Als de luidsprekerdraden kortsluiting maken, zal “CHECK SP WIRES” verschijnen op het display op het voorpaneel wanneer u dit toestel aan zet.
- Gebruik magnetisch afgeschermd luidsprekers. Als dergelijke luidsprekers toch uw beeldscherm storen, zet de luidsprekers dan verder bij het beeldscherm vandaan.

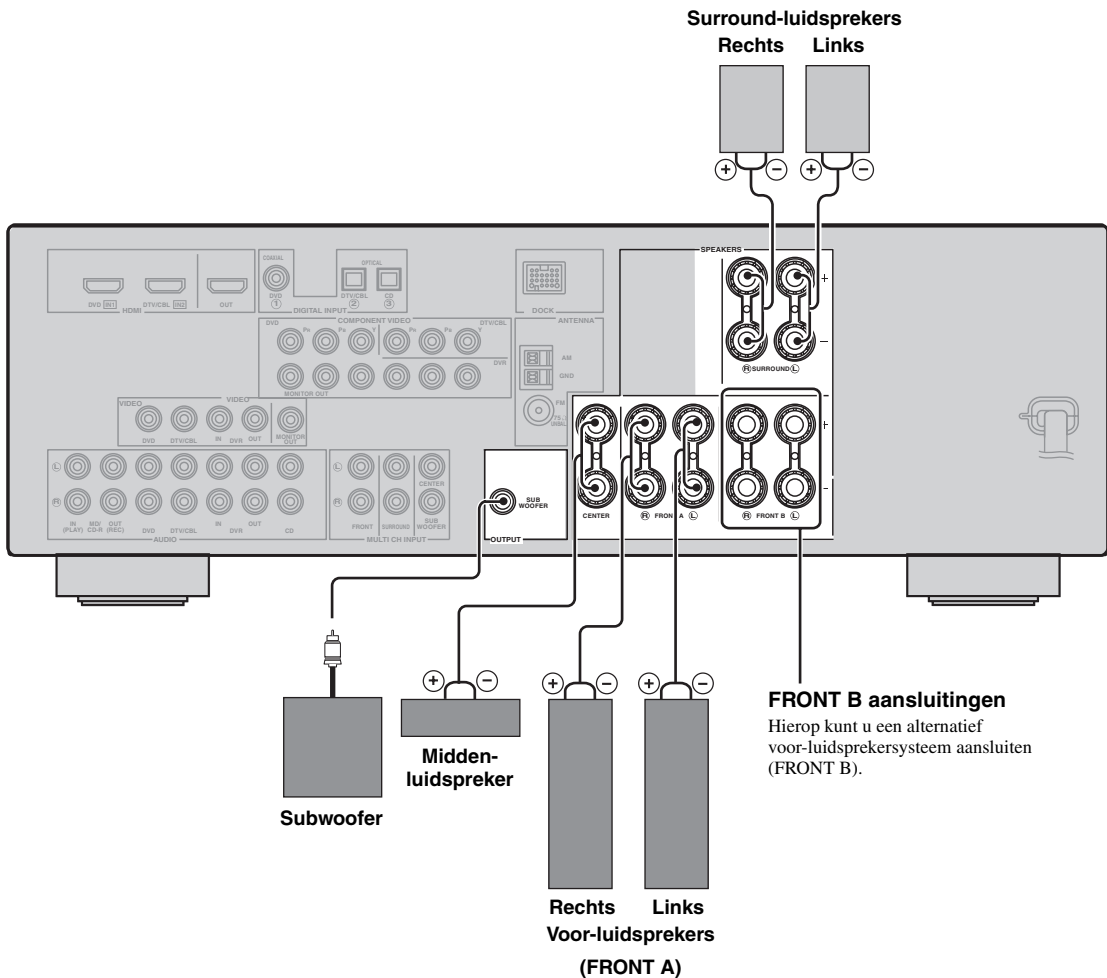

## ■ Voor u apparatuur gaat verbinden met de SPEAKERS aansluiting

Een luidsprekersnoer bestaat uit twee geïsoleerde draden naast elkaar. De kabels zijn verschillend gekleurd of gevormd, misschien een streep, groef of ribbels. Sluit de afwijkend gestreepte (gegroefde enz.) draad aan op de “+” (rode) aansluitingen van dit toestel en uw luidspreker. Verbind de gewone draad met de “-” (zwarte) aansluitingen.

**Verwijder ongeveer 10 mm van de isolatie van het uiteinde van elk van de luidsprekerdraden en draai vervolgens de blootliggende draadjes netjes in elkaar om kortsluiting te voorkomen.**

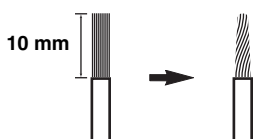

## ■ Apparatuur verbinden met de SPEAKER aansluitingen

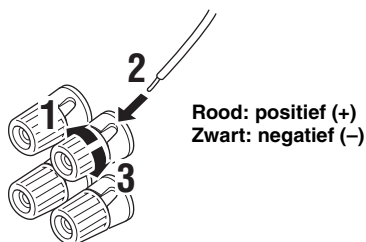

**1 Draai de knop los.**

**2 Steek het blote uiteinde van de luidsprekerdraad in het gat van de aansluiting.**

**3 Draai de draad vervolgens met de knop weer vast.**

## Aansluiten met bananenstekkers (uitgezonderd modellen voor Europa, Rusland, Korea en Azië)

Een bananenstekker is een enkelpolige elektrische verbinding die vaak gebruikt wordt voor het aansluiten van luidsprekerkabels. Draai eerst de knop vast en steek vervolgens de bananenstekker in het gat bovenin de aansluiting.

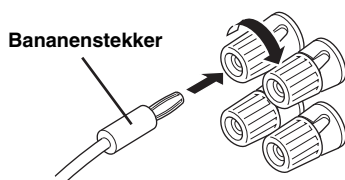

## Informatie over aansluitingen en stekkers

Gebruik een bepaald type audio- en/of video-aansluitingen waarmee uw signaalbronnen ook zijn uitgerust.

### Audio-aansluitingen en stekkers

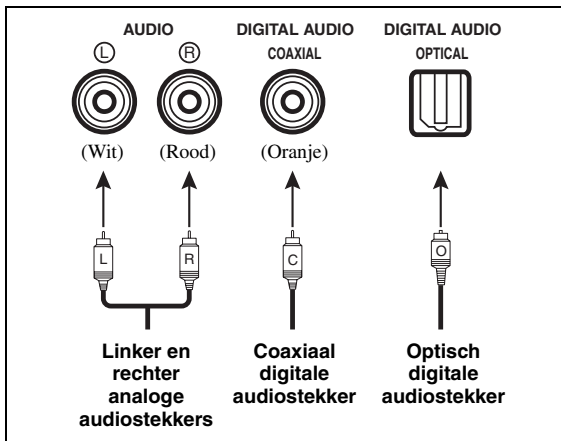

### ■ Audio-aansluitingen

Dit toestel heeft drie soorten audio-aansluitingen. Welke aansluiting u nodig heeft hangt af van de audio-aansluitingen van uw andere apparatuur.

#### AUDIO aansluitingen

Voor conventionele analoge audiosignalen via linker en rechter analoge audiokabels. Verbind de rode stekkers met de rechter en de witte stekkers met de linker aansluitingen.

#### DIGITAL AUDIO COAXIAL aansluiting

Voor digitale audiosignalen via een coaxiaal digitale audiokabel.

#### DIGITAL AUDIO OPTICAL aansluitingen

Voor digitale audiosignalen via optisch digitale audiokabels.

#### Opmerkingen

- U kunt de digitale aansluitingen gebruiken voor PCM, Dolby Digital en DTS ingangssignalen. Optische ingangsaansluitingen zijn geschikt voor digitale signalen met een maximale bemonsteringsfrequentie van 96 kHz.
- In dit toestel is de verwerking van digitale signalen gescheiden van de verwerking van analoge signalen. Daarom kunnen audiosignalen die binnenkomen via de digitale ingangsaansluitingen niet via de analoge AUDIO OUT (REC) uitgangsaansluitingen worden weergegeven.

### Video-aansluitingen en stekkers

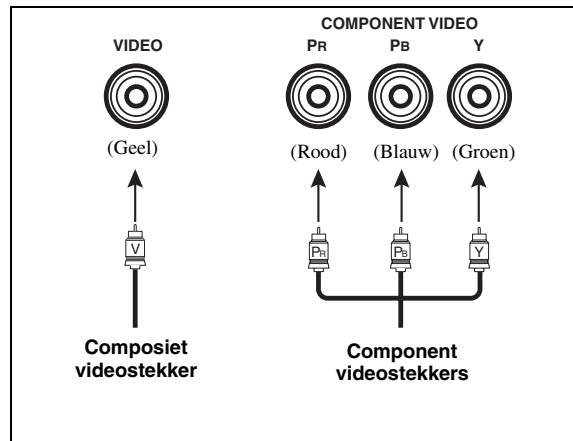

### ■ Video-aansluitingen

Dit toestel heeft twee soorten video-aansluitingen. Welke aansluiting u nodig heeft hangt af van de ingangsaansluitingen van uw beeldscherm.

#### VIDEO aansluitingen

Voor conventionele composiet videosignalen die worden overgebracht via composiet videokabels.

#### COMPONENT VIDEO aansluitingen

Voor component videosignalen, in luminantie (Y) en kleur (PB, PR) gescheiden videosignalen die worden doorgegeven via aparte draden in speciale component videokabels.

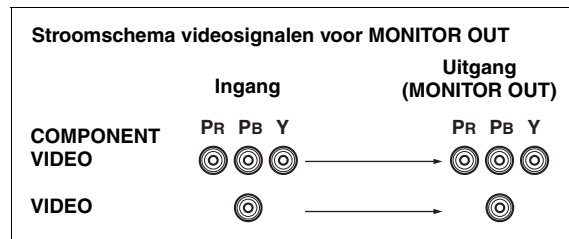

#### Opmerking

Het signaal voor het in-beeld display (OSD) wordt niet gereproduceerd via de DVR OUT (REC) aansluitingen.

## Informatie over HDMI™

### ■ HDMI compatibiliteit met dit toestel

Audiosignaaltypen	Audiosignaal formaten	Compatibele HDMI componenten
2-kanaals Lineair PCM	2ch, 32-192 kHz, 16/20/24 bit	CD, DVD-Video, DVD-Audio, enz.
Multikanaals Lineair PCM	8-kanaals, 32-192 kHz, 16/20/24 bits	DVD-Audio, enz.
Bitstream	Dolby Digital, DTS	DVD-Video, enz.

De HDMI aansluiting van dit toestel is gebaseerd op de volgende standaarden en normen:

- HDMI Versie 1.2a (High-Definition Multimedia Interface Specification Versie 1.2a) gelicenseerd door HDMI Licensing, LLC.
- HDCP (High-bandwidth Digital Content Protection System) gelicenseerd door Digital Content Protection, LLC.

#### Opmerkingen

- Wanneer er DVD audio met CPPM kopieerbeveiliging wordt weergegeven, is het mogelijk, afhankelijk van het type DVD-speler, dat er geen video- en audiosignalen worden gereproduceerd.
- Dit toestel is niet geschikt voor niet met HDCP compatibele HDMI of DVI apparatuur.
- U kunt potentiële problemen met de HDMI aansluiting controleren (zie bladzijde 36).

### ■ HDMI aansluiting en stekker

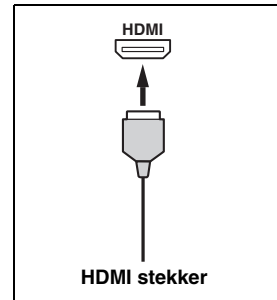

- We raden u aan een HDMI kabel te gebruiken die korter is dan 5 meter (16 ft) en die duidelijk is voorzien van het HDMI logo.
- Gebruik een conversiekabel (HDMI aansluiting ↔ DVI-D aansluiting) om dit toestel aan te sluiten op andere DVI apparatuur.

#### Opmerkingen

- Maak de kabel niet vast aan of koppel deze niet los van dit toestel en zorg ervoor dat de stroom voor de HDMI componenten die zijn verbonden met de HDMI OUT aansluiting van dit toestel niet uitgeschakeld wordt terwijl er gegevens worden overgebracht. Hierdoor kan de weergave worden onderbroken of kan storing worden veroorzaakt.
- Audiosignalen die binnenkomen via andere aansluitingen dan de HDMI IN DVD of HDMI IN DTV/CBL aansluiting van dit toestel kunnen niet digitaal worden gereproduceerd via de HDMI OUT aansluiting.
- Als u een beeldscherm dat is verbonden met de HDMI OUT aansluiting via een DVI verbinding uit zet, is het mogelijk dat dit toestel geen verbinding meer met de component tot stand kan brengen.

## Stroomschema audio- en videosignalen

### ■ Stroomschema audiosignalen

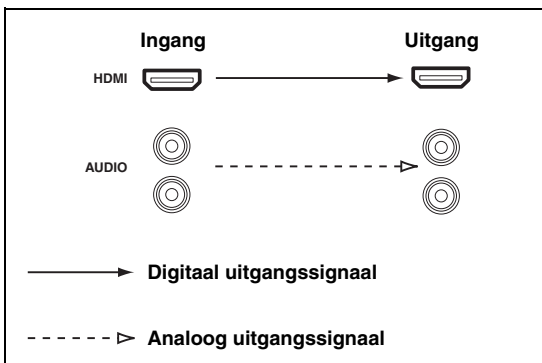

#### Opmerkingen

- 2-Kanaals en multikanaals PCM, Dolby Digital en DTS signalen die binnenkomen via de HDMI IN DVD of HDMI IN DTV/CBL aansluiting kunnen alleen worden gereproduceerd via de HDMI OUT aansluiting wanneer "SUPPORT AUDIO" is ingesteld op "Other" (zie bladzijde 61).
- Audiosignalen die binnenkomen via de HDMI IN aansluitingen worden niet gereproduceerd via de AUDIO uitgangsaansluitingen.

### ■ Stroomschema videosignalen

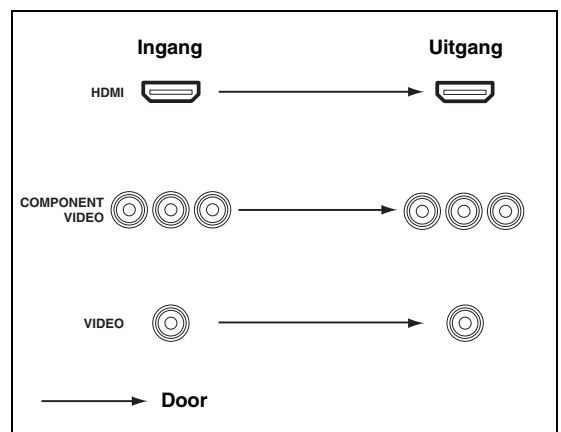



## Aansluiten van videocomponenten

Verbind uw TV (of projector) met de HDMI OUT aansluiting, de COMPONENT VIDEO MONITOR OUT aansluitingen of met de VIDEO MONITOR OUT aansluiting van dit toestel.



Zorg ervoor dat de stekkers van zowel dit toestel als die van de andere apparatuur uit het stopcontact gehaald zijn.



Gebruik deze functie om te kiezen of u HDMI audiosignalen wilt laten weergeven via dit toestel zelf of via een andere HDMI component die is verbonden met de HDMI OUT aansluiting van dit toestel. Gebruik de "SUPPORT AUDIO" parameter in het "SOUND MENU" om de component te selecteren die de HDMI audiosignalen moet weergeven (zie bladzijde 61).

### Opmerkingen

- Sommige via een DVI verbinding op dit toestel aangesloten beeldschermen kunnen geen binnenkomende HDMI audio-/videosignalen herkennen wanneer ze uit (standby) staan. In een dergelijk geval zal de HDMI indicator onregelmatig knipperen.
- Wanneer u uw beeldscherm of projector via HDMI aansluit, zal het in-beeld display niet verschijnen. Sluit in een dergelijk geval het beeldscherm of de projector aan via component of gewone video aansluitingen.
- Verbind de signaalbronnen met de HDMI IN DVD of HDMI IN DTV/CBL aansluiting om de videobeelden weer te laten geven op de het beeldscherm dat is verbonden met de HDMI OUT aansluiting.

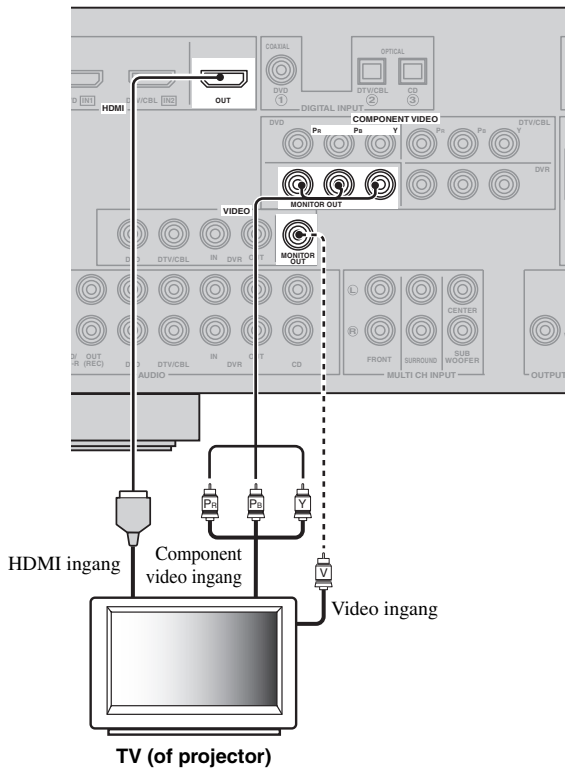

———— geeft aanbevolen verbindingen aan

----- geeft alternatieve verbindingen aan

## Aansluiten van andere componenten



Zorg ervoor dat de stekkers van zowel dit toestel als die van de andere apparatuur uit het stopcontact gehaald zijn.

- U moet hetzelfde soort video-aansluitingen gebruiken als u gebruikt heeft om uw TV aan te sluiten (zie bladzijde 15).
- Om een digitale verbinding te maken met een andere component dan de component die standaard is toegewezen aan de DIGITAL INPUT aansluiting, dient u de corresponderende instelling te selecteren voor “OPTICAL IN” of “COAXIAL IN” bij “INPUT ASSIGNMENT” (zie bladzijde 62).

### Opmerkingen

#### ■ Aansluiten van een DVD-speler

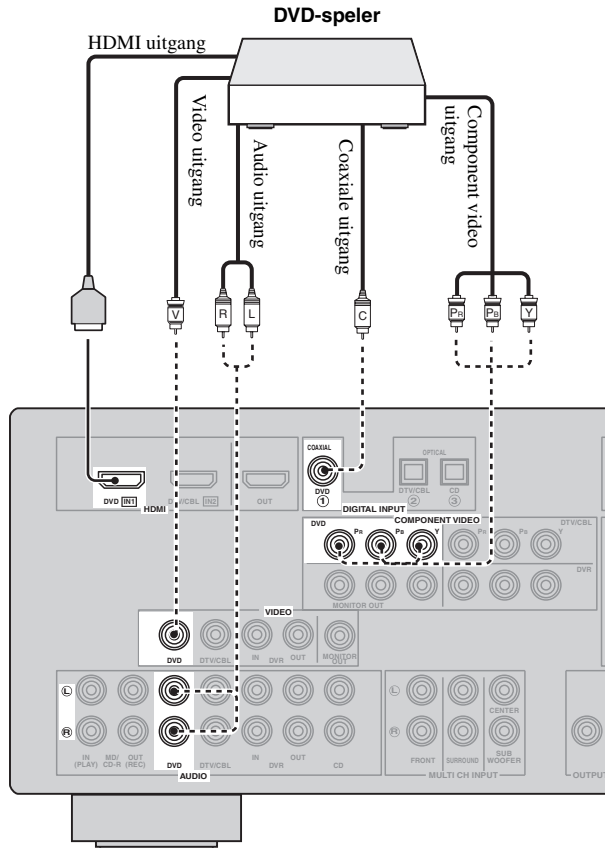

———— geeft aanbevolen verbindingen aan

----- geeft alternatieve verbindingen aan (Eén voor de videoverbinding en één voor de audioverbinding)

### ■ Aansluiten van een DVD-recorder, PVR of videorecorder

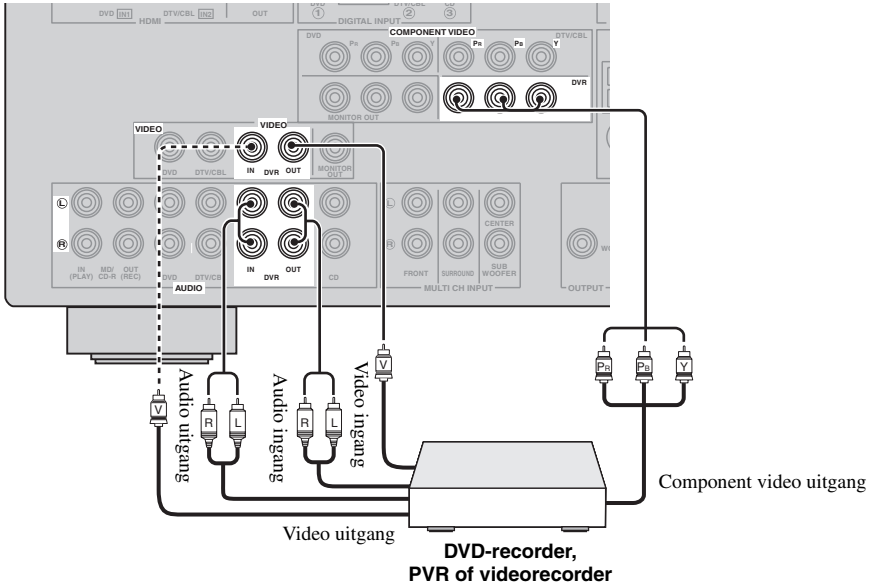

VOORBEREIDINGEN

### ■ Aansluiten van een 'set-top box' (apart aansluitkastje; ontvanger of decoder)

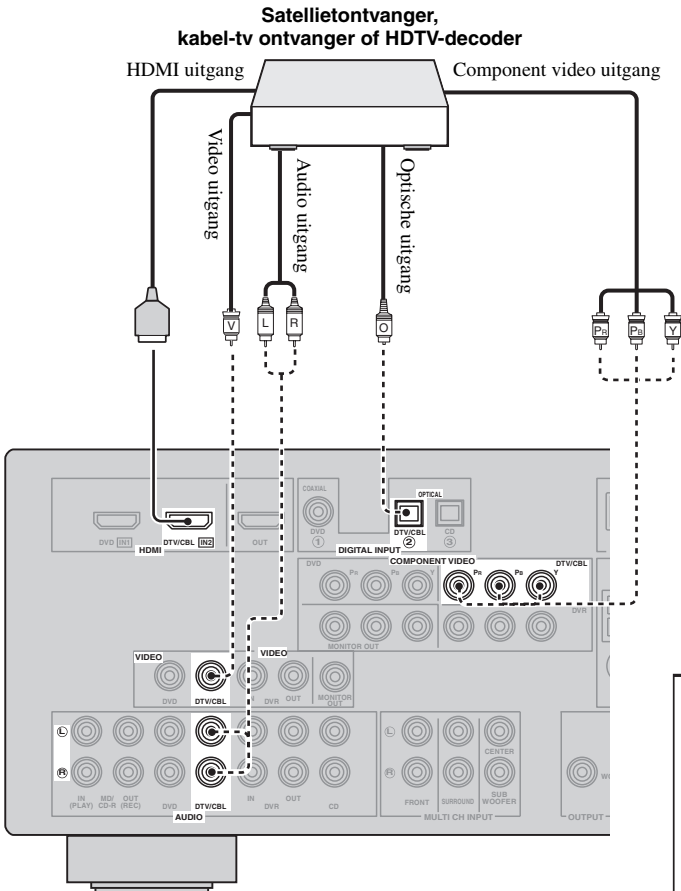

— geeft aanbevolen verbindingen aan

----- geeft alternatieve verbindingen aan (Eén voor de videoverbinding en één voor de audioverbinding)

Nederlands

## Aansluiten van audiocomponenten

Sluit de audiocomponenten als volgt aan.

### ■ Aansluiten van een CD-speler en een CD-recorder/MD-recorder

#### Opmerkingen

- Wanneer u uw CD-speler zowel via analoge als via digitale verbindingen aansluit, zal het via de DIGITAL INPUT aansluiting binnenkomende signaal voorrang krijgen.
- Om een digitale verbinding te maken met een andere component dan de component die standaard is toegewezen aan elk van de DIGITAL INPUT aansluitingen, dient u de corresponderende instelling te selecteren bij "INPUT ASSIGNMENT" (zie bladzijde 62).



Zorg ervoor dat de stekkers van zowel dit toestel als die van de andere apparatuur uit het stopcontact gehaald zijn.

———— geeft aanbevolen verbindingen aan  
 - - - - - geeft alternatieve verbindingen aan

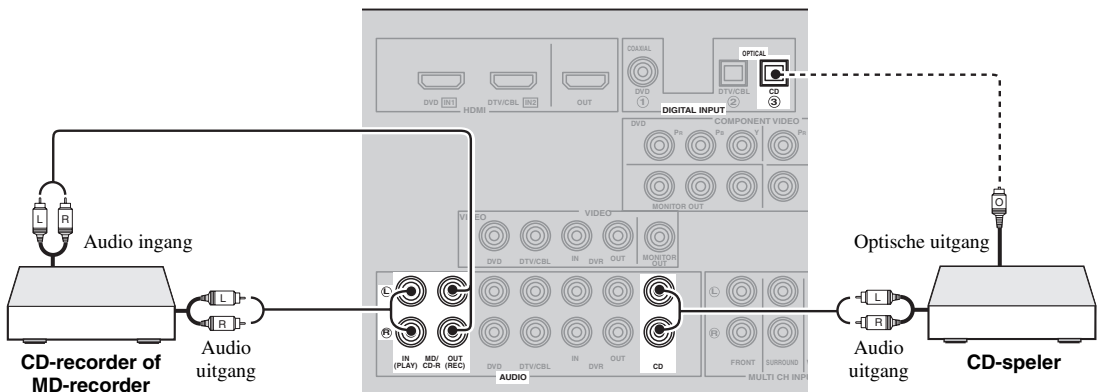

### ■ Aansluiten van een multiformaat-speler of externe decoder

Dit toestel is voorzien van 6 extra ingangsaansluitingen (FRONT L/R, SURROUND L/R, CENTER en SUBWOOFER) voor gescheiden multikanaals ingangssignalen van een multiformaat-speler, externe decoder of sound processor. Verbind de uitgangsaansluitingen van uw multiformaat-speler of externe decoder met de MULTI CH INPUT aansluitingen. Let er goed op dat u de linker en rechter uitgangen verbindt met de linker en rechter ingangsaansluitingen voor zowel de voor- als de surroundkanalen.

#### Opmerkingen

- Wanneer u MULTI CH INPUT als signaalbron selecteert (zie bladzijde 34), zal dit toestel automatisch de digitale geluidsveldprocessor uitschakelen en zult u geen geluidsveldprogramma's kunnen selecteren.
- Dit toestel is niet in staat de via de MULTI CH INPUT aansluitingen binnenkomende signalen zo te herschikken dat er wordt gecompenseerd voor eventueel in uw systeem ontbrekende luidsprekers. Daarom bevelen we u aan een 5.1-kanaals luidsprekersysteem aan te sluiten voor u gebruik maakt van deze functie.

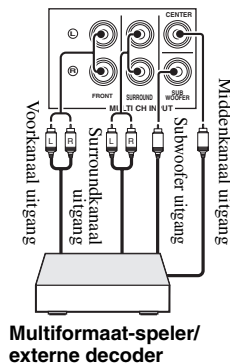

## Aansluiten van een Yamaha iPod™ universeel dock of Bluetooth™ adapter



Zorg ervoor dat de stekkers van zowel dit toestel als die van de andere apparatuur uit het stopcontact gehaald zijn.

Dit toestel is uitgerust met een DOCK aansluiting op het achterpaneel waarop u een Yamaha iPod universeel dock (zoals de YDS-10, los verkrijgbaar) of een Bluetooth adapter (zoals de YBA-10, los verkrijgbaar) kunt aansluiten. Verbind een Yamaha iPod universeel dock of Bluetooth adapter met de DOCK aansluiting op het achterpaneel van dit toestel met de speciaal daarvoor bedoelde kabel.

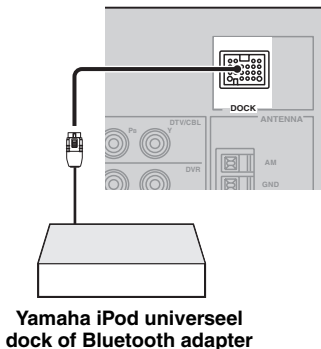

Yamaha iPod universeel dock of Bluetooth adapter

## Gebruiken van de VIDEO AUX aansluitingen op het voorpaneel

Gebruik de VIDEO AUX aansluitingen op het voorpaneel als u een spelcomputer of een videocamera wilt aansluiten op dit toestel.

### Let op

U moet het volume van dit toestel en de andere componenten laag zetten voor u de aansluitingen gaat maken.

### Opmerkingen

- Om de signalen die via deze aansluitingen binnenkomen weer te geven, dient u "V-AUX" in te stellen als signaalbron.
- Wanneer er audiosignalen binnenkomen via de AUDIO aansluitingen en via de DOCK aansluiting, zal aan deze signalen als volgt de voorkeur worden gegeven:
  1. DOCK
  2. AUDIO

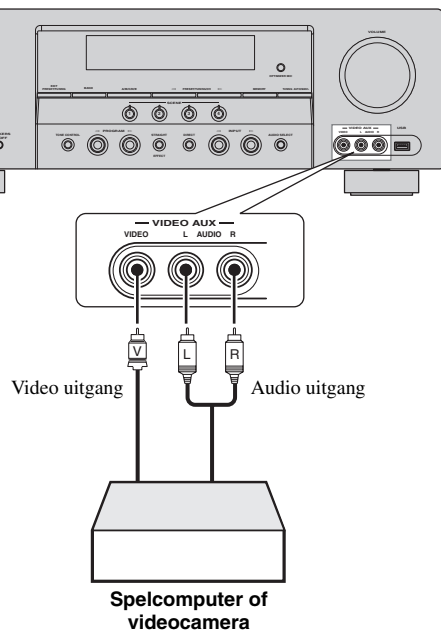

## Aansluiten van de FM en AM antennes

Dit toestel wordt geleverd met zowel een FM als een AM binnenantenne. Verbind de antennes op de juiste manier met de bijbehorende aansluitingen. Normaal gesproken zorgen deze antennes voor een voldoende sterke ontvangst.



Zie hier rechts voor informatie over het aansluiten van de meegeleverde AM ringantenne.

### Opmerkingen

- De AM ringantenne moet niet te dicht bij dit toestel geplaatst worden.
- De AM ringantenne moet altijd aangesloten blijven, zelfs als er een AM buitenantenne op dit toestel is aangesloten.
- Een goed geïnstalleerde buitenantenne geeft een betere ontvangst dan een binnenantenne. Als u last heeft van een slechte ontvangst, kunt u een buitenantenne installeren. Vraag bij uw dichtstbijzijnde erkende Yamaha dealer of service-centrum naar de mogelijkheden met buitenantennes.

### AM buitenantenne

Gebruik 5 tot 10 meter met plastic geïsoleerd draad dat u bijvoorbeeld uit een raam naar buiten spant.

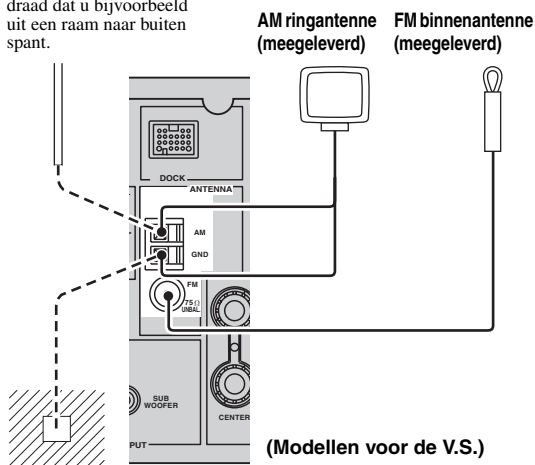

### Aarde (GND aansluiting)

Voor de grootst mogelijke veiligheid en zo min mogelijk storing dient u de antenne GND aansluiting goed te aarden. Een goede aarding wordt bijvoorbeeld verzorgd door een metalen staaf die in vochtige grond gedreven is.

## Aansluiten van de draad van de AM ringantenne

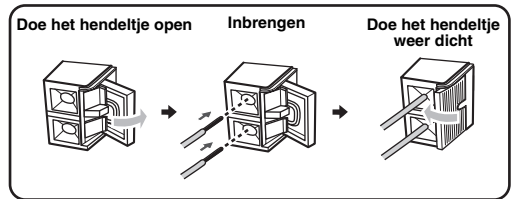

De draden van de AM ringantenne hebben geen specifieke polariteit en het maakt daarom niet uit welk uiteinde u verbindt met de AM of GND aansluiting.

## In elkaar zetten van de meegeleverde AM ringantenne

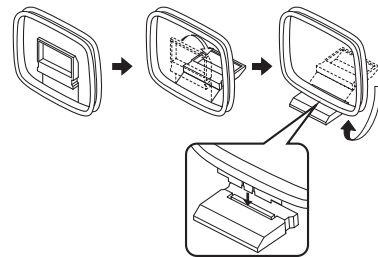

### Opmerking

Wat voor soort AM ringantenne wordt meegeleverd hangt mede af van het model in kwestie.

## Aansluiten van het netsnoer

Pas wanneer alle verbindingen tot stand zijn gebracht kunt u de stekker in het stopcontact steken.

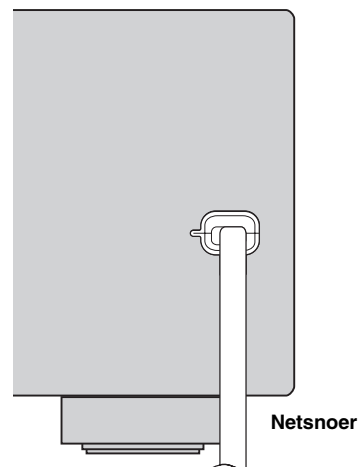

## ***Aan en uit zetten van dit toestel***

### ■ Aan zetten van dit toestel

---

Druk op **A** **STANDBY/ON** (of **17** **POWER**) om dit toestel aan te zetten.



Wanneer u dit toestel aan zet, zal het 4 a 5 seconden duren voor het toestel geluid kan reproduceren.

### ■ Uit (standby) zetten van dit toestel

---

Druk op **A** **STANDBY/ON** (of **18** **STANDBY**) om dit toestel uit (standby) te zetten.

Wanneer het toestel uit (standby) staat, verbruikt het nog steeds een heel klein beetje stroom zodat er gereageerd kan worden op de infraroodsignalen van de afstandsbediening.

## Display voorpaneel

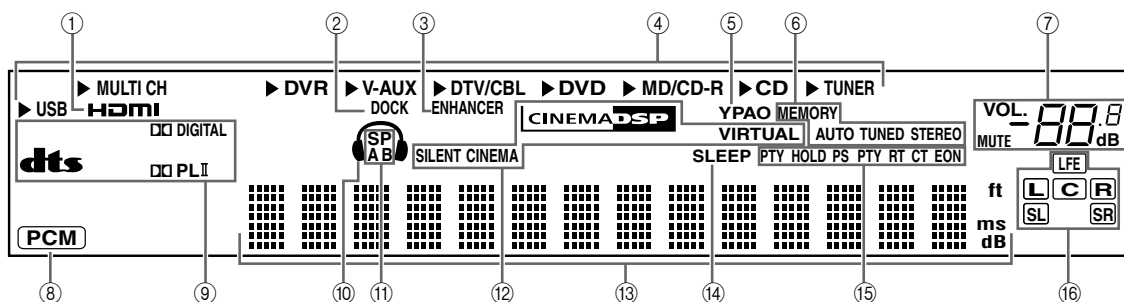

### ① HDMI indicator

Licht op wanneer er een signaal van de geselecteerde signaalbron binnenkomt via de HDMI IN aansluitingen (zie bladzijde 14).

### ② DOCK indicator

- Licht op wanneer u uw iPod plaatst in een Yamaha iPod universeel dock (zoals de los verkrijgbare YDS-10) verbonden met de DOCK aansluiting van dit toestel (zie bladzijde 19) en wanneer V-AUX is geselecteerd als signaalbron.
- Knippert wanneer de aangesloten Yamaha Bluetooth adapter (zoals de YBA-10, los verkrijgbaar) en een Bluetooth component verbinding aan het maken zijn ('pairing') (zie bladzijde 53), of wanneer de Bluetooth adapter aan het zoeken is naar een Bluetooth component (zie bladzijde 53).
- Licht op terwijl de aangesloten Yamaha Bluetooth adapter is verbonden met de Bluetooth component (zie bladzijde 19).

### ③ ENHANCER indicator

Licht op wanneer de Compressed Music Enhancer functie is geselecteerd (zie bladzijde 38).

### ④ Signaalbron indicators

De corresponderende cursor licht op om aan te geven welke signaalbron op dit moment is geselecteerd.

### ⑤ YPAO indicator

Licht op wanneer u de "AUTO SETUP" doet en wanneer de via de "AUTO SETUP" ingestelde luidspreker-instellingen zonder wijzigingen worden gebruikt (zie bladzijde 24).

### ⑥ Tuner (radio) indicators

Licht op wanneer dit toestel in de FM of AM afstemfunctie staat (zie de bladzijden 43 t/m 45).

### ⑦ MUTE indicator en VOLUME niveau indicator

- De MUTE indicator knippert wanneer de MUTE functie (geluid tijdelijk uit) wordt gebruikt (zie bladzijde 35).
- Geeft het huidige volumenniveau aan.

### ⑧ PCM indicator

Licht op wanneer dit toestel PCM (pulscode modulatie) digitale audiosignalen weergeeft.

### ⑨ Decoder indicators

Wanneer één van de decoders van dit toestel in werking is, zal de bijbehorende indicator oplichten.

### ⑩ Hoofdtelefoon indicator

Licht op wanneer er een hoofdtelefoon is aangesloten (zie bladzijde 35).

### ⑪ SP A B indicators

Licht op om aan te geven welke set voor-luidsprekers in werking is (zie bladzijde 33).

SP A: De FRONT A luidsprekers zijn geactiveerd.  
SP B: De FRONT B luidsprekers zijn geactiveerd.



### ⑫ CINEMA DSP indicator

Licht op wanneer u een CINEMA DSP geluidsveldprogramma selecteert (zie bladzijde 39).

### VIRTUAL indicator

Licht op wanneer Virtual CINEMA DSP in werking is (zie bladzijde 39).

### SILENT CINEMA indicator

Licht op wanneer er een hoofdtelefoon is aangesloten en er een geluidsveldprogramma is geselecteerd (zie bladzijde 39).

### ⑬ Multifunctioneel display

Toont de naam van het huidige geluidsveldprogramma en andere gegevens bij het invoeren of wijzigen van instellingen.

### ⑭ SLEEP indicator

Licht op wanneer de slaaptimer is ingeschakeld (zie bladzijde 37).

### ⑮ Radio Data Systeem indicators (Alleen modellen voor Europa en Rusland)

#### PTY HOLD

Licht op wanneer er gezocht wordt naar Radio Data Systeem zenders in de PTY SEEK functie.

#### PS, PTY, RT en CT

Deze lichten op aan de hand van de geselecteerde weergavefunctie voor het Radio Data Systeem.

#### EON

Licht op wanneer er EON gegevens worden ontvangen.

### ⑯ Ingangskanaal en luidspreker indicators

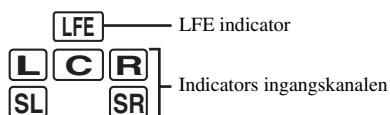

#### Indicators ingangskanalen

- Deze geven aan uit welke kanalen het huidige digitale ingangssignaal bestaat.
- Licht op of knippert aan de hand van de luidsprekerinstellingen wanneer dit toestel in de automatische instelfunctie staat (zie bladzijde 24) of in de "SP LEVEL" instelfunctie voor de luidsprekerniveaus (zie bladzijde 59).

## ■ Gebruiken van de afstandsbediening

De afstandsbediening zendt een gerichte infraroodstraal uit.

U moet de afstandsbediening goed op de afstandsbedieningssensor op dit toestel richten.

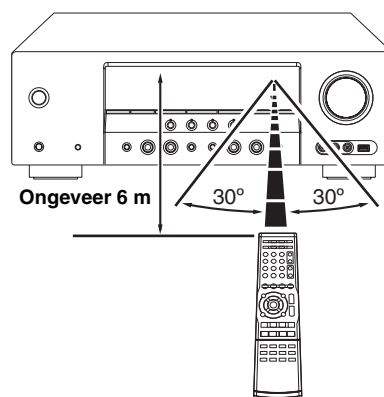

### ① Infrarood venster

Hiervandaan worden de infraroodsignalen verzonden. Richt dit venster op de component die u wilt bedienen.



Voor het instellen van de afstandsbedieningscodes voor uw componenten, zie bladzijde 69.

### Opmerkingen

- Mors geen water of andere vloeistoffen op de afstandsbediening.
- Laat de afstandsbediening niet vallen.
- Laat de afstandsbediening niet liggen en bewaar hem niet op de volgende plekken:
  - zeer vochtige plekken, bijvoorbeeld bij een bad
  - plekken waar de temperatuur hoog kan worden, zoals bij de verwarming of kachel
  - zeer koude plekken
  - stoffige plekken

# Aanpassen van de luidsprekerinstellingen aan uw kamer

Dit toestel maakt gebruik van YPAO (Yamaha Parametric Room Acoustic Optimizer) technologie zodat u zelf geen lastige luidspreker-instellingen hoeft te doen en waardoor automatisch een zeer accurate instelling wordt verkregen. De meegeleverde optimalisatie-microfoon pikt het geluid op dat uw luidsprekers maken in de omgeving waar u ze daadwerkelijk zult gebruiken en het toestel analyseert deze geluiden.

## Gebruiken van het AUTO SETUP

### Opmerkingen

- Wij wijzen u erop dat het normaal is dat tijdens de "AUTO SETUP" procedure luide testtonen worden geproduceerd.
- Om de beste resultaten te bereiken moet u ervoor zorgen dat de ruimte zo stil mogelijk is tijdens de "AUTO SETUP" procedure. Als er teveel andere geluiden zijn, is het mogelijk dat de resultaten tegenvallen.



U kunt de "AUTO SETUP" opstarten via het systeemmenu op het scherm (OSD) of op het display op het voorpaneel. Deze handleiding gebruikt de schermen van het in-beeld display (OSD) om de "AUTO SETUP" procedure uit te leggen.

### 1 U moet de volgende punten controleren.

#### Opmerking

Controleer de volgende punten voor u de automatische instelfunctie gaat gebruiken.

- De luidsprekers moeten correct zijn aangesloten.
- Er mag geen hoofdtelefoon zijn aangesloten op dit toestel.
- Dit toestel en het beeldscherm moeten worden ingeschakeld.
- Dit toestel is ingesteld als de videosignaalbron van het aangesloten beeldscherm.
- Een eventueel aangesloten subwoofer moet worden ingeschakeld en het volume moet ongeveer halverwege (of iets lager) worden ingesteld.
- De crossoverfrequentie voor de aangesloten subwoofer moet op de maximum stand worden ingesteld.

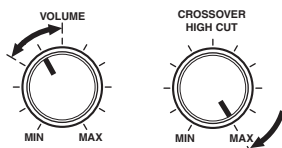

#### Bedieningsorganen van een subwoofer (voorbeeld)

- De FRONT A luidsprekers zijn geselecteerd als voorluidsprekersysteem (zie bladzijde 33).
- De kamer moet voldoende stil zijn.

### 2 Verbind de meegeleverde optimalisatie-microfoon met de OPTIMIZER MIC aansluiting op het voorpaneel.

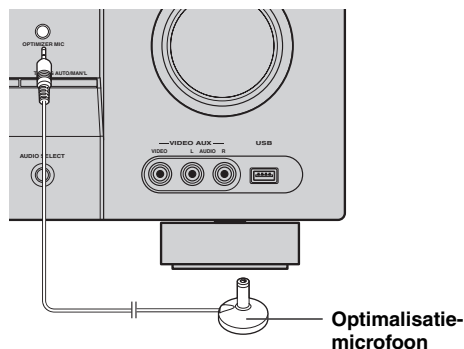

Het volgende scherm zal op het in-beeld display verschijnen.



### 3 Plaats de optimalisatie-microfoon op uw normale luisterplek op een vlak en horizontaal oppervlak met de microfoonkop naar boven.

Optimalisatie-microfoon

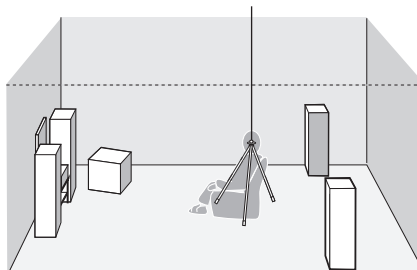

Het verdient aanbeveling een statief (enz.) te gebruiken om de optimalisatie-microfoon vast te zetten op dezelfde hoogte als waar uw oren zich zouden bevinden wanneer u op uw luisterplek zit. U kunt de optimalisatiemicrofoon vastzetten op het statief (enz.) met behulp van de statiefschroef.

#### 4 Zorg ervoor dat "SETUP" is ingesteld op "AUTO" en dat de aanwijzer bij "START" staat.



U kunt ook de volgende instelmethode selecteren. Druk in dit geval op **F7**, selecteer "SETUP", druk op **F8** om één van de volgende mogelijkheden te kiezen en selecteer vervolgens "START".

Keuzes: **AUTO**, RELOAD, UNDO, DEFAULT

- Selecteer "AUTO" om de hele "AUTO SETUP" procedure automatisch te laten verlopen.
- Selecteer "RELOAD" om de laatst gemaakte "AUTO SETUP" instellingen opnieuw te laden en de vorige instellingen te negeren.
- Selecteer "UNDO" om de laatst gemaakte "AUTO SETUP" instellingen ongedaan te maken en de vorige instellingen te herstellen.
- Selecteer "DEFAULT" om de "AUTO SETUP" parameters terug te zetten op de oorspronkelijke fabrieksinstellingen.

#### Opmerking

"RELOAD" en "UNDO" zijn alleen beschikbaar wanneer u de "AUTO SETUP" al eerder heeft gedaan en de resultaten daarvan heeft bevestigd.

#### 5 Druk op **F7**, selecteer "START" en druk vervolgens op **F8** om de setup procedure te laten beginnen.

De volgende melding zal op het in-beeld display verschijnen.

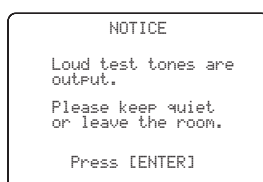

#### Voor u verder gaat met de volgende handeling

Wanneer u de volgende handeling uitvoert, zal dit toestel beginnen met de automatische setup. Voor zo exact mogelijke metingen moet u zich zo stil mogelijk houden en bij een wand blijven waar geen luidsprekers in de buurt zijn. We raden u aan de luisterruimte te verlaten terwijl de automatische instelfunctie bezig is.

#### 6 Druk op **F8** om de automatische instelprocedure te laten beginnen.

Dit toestel begint met de automatische instelprocedure (setup). Er worden luide testtonen geproduceerd via de diverse luidsprekers tijdens de automatische instelprocedure. Wanneer alle items zijn ingesteld, zal het resultaatenscherm verschijnen op het in-beeld display.

#### Opmerkingen

- Voer geen handelingen uit met dit toestel terwijl de automatische setup bezig is.
- Wij raden u aan de kamer te verlaten terwijl dit toestel de automatische setup uitvoert. Het zal ongeveer 3 minuten duren voor het toestel de automatische instelprocedure heeft afgerond.

Dit toestel voert de volgende controles uit:

#### Luidsprekerbedrading/volumeniveau

WIRING/LEVEL

Controleert welke luidsprekers er aangesloten zijn en de polariteit van elk van de luidsprekers. Controleert en regelt tevens het volumeniveau van elk van de luidsprekers.

#### Luidsprekerafstand DISTANCE

Controleert de afstand van elk van de luidsprekers tot de luisterplek en stelt de timing voor elk van de kanalen af.

#### Luidsprekerafmetingen SIZE

Controleert de frequentierespons van elk van de luidsprekers en stelt de juiste lage frequentie-crossover voor elk van de kanalen in.

Het display verandert als volgt.



De resultaten zoals getoond onder “RESULT” zijn als volgt.

**Aantal luidsprekers SP**

Tont het aantal luidsprekers dat is aangesloten op dit toestel in deze volgorde:  
Voor/Achter/Subwoofer

**Luidsprekerafstand DIST**

Toont de afstand van de luisterplek tot de luidsprekers in deze volgorde:  
Kleinste luidsprekerafstand/Grootste luidsprekerafstand

**Luidsprekerniveau LVL**

Toont het uitgangsniveau van de luidsprekers in deze volgorde:  
Laagste uitgangsniveau/Hoogste uitgangsniveau

**Opmerkingen**

- Als “E-9:INTERNAL ERROR” verschijnt tijdens de testprocedure, dient u opnieuw te beginnen vanaf stap 4.
- Als u bij stap 4 “RELOAD” heeft geselecteerd zullen er geen testtonen worden geproduceerd.
- Als er een fout optreedt tijdens de “AUTO SETUP” procedure, zal de procedure worden geannuleerd en zal er een foutmelding verschijnen. Zie “Als er een foutmelding verschijnt” op bladzijde 27 voor details.
- Wanneer dit toestel eventueel problemen detecteert tijdens de “AUTO SETUP” procedure, zal de melding “WARNING” en het aantal waarschuwingen verschijnen (zie bladzijde 27).

**7** Druk op **⏪** en **⏩** om de resultaten in detail te bekijken.

**8** Druk herhaaldelijk op **⏪**/**⏩** om heen en weer te schakelen tussen schermen met setup resultaten.

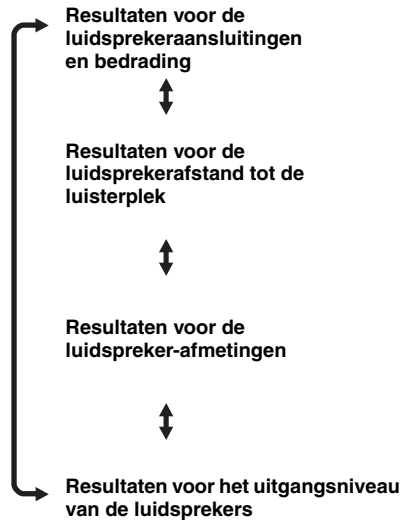

Als u niet tevreden bent met de resultaten of als u de diverse parameters met de hand wilt instellen, kunt u de “MANUAL SETUP” (zie bladzijde 55) doen.

**Opmerking**

De afstanden bij de “DISTANCE” resultaten kunnen groter zijn dan in werkelijkheid, afhankelijk van de karakteristieken van uw luidsprekers.

**9** Druk op **⏩** om terug te keren naar het resultatenscherf.

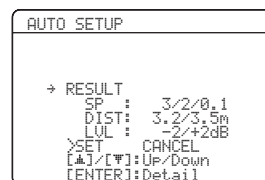

## 10 Druk op $\nabla$ en druk vervolgens op $\triangleleft/\triangleright$ om "SET" of "CANCEL" te selecteren.

Keuzes: **SET**, **CANCEL**

- Selecteer "SET" om de "AUTO SETUP" resultaten te bevestigen.
- Selecteer "CANCEL" om de "AUTO SETUP" resultaten te annuleren.

## 11 Druk op $\text{ENTER}$ om uw keuze te bevestigen.

Het eerste "SET MENU" scherm zal op het in-beeld display verschijnen.

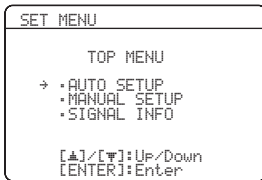

## 12 Druk op $\text{MENU}$ om het "SET MENU" te verlaten.

## 13 Koppel de optimalisatiemicrofoon los van dit toestel.

De optimalisatie-microfoon is niet goed bestand tegen warmte. Houd deze uit de zon en plaats hem niet bovenop dit toestel.



Als u veranderingen aanbrengt in de aangesloten luidsprekers, de opstelling van de luidsprekers of de inrichting van uw luisterruimte, moet u de "AUTO SETUP" opnieuw uitvoeren om uw systeem opnieuw te optimaliseren.

### ■ Als er een foutmelding verschijnt

#### Druk op $\triangleleft/\triangleright/\nabla/\Delta$ , selecteer "RETRY" of "EXIT" en druk dan op $\text{ENTER}$ .

Het volgende scherm is een voorbeeld waarin "E-8:USER CANCEL" verschijnt op het in-beeld display.

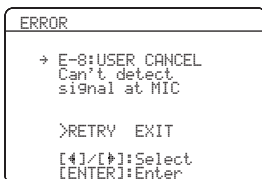

Keuzes: **RETRY**, **EXIT**

- Selecteer "RETRY" om de "AUTO SETUP" procedure opnieuw te proberen.
- Selecteer "EXIT" om de "AUTO SETUP" procedure af te sluiten.

### ■ Als "WARNING" verschijnt

Wanneer dit toestel een probleem detecteert tijdens de "AUTO SETUP" procedure, zal "WARNING" verschijnen in het resultaatdisplay. Controleer de waarschuwingen om uw luidsprekerinstellingen te kunnen corrigeren.

#### Opmerking

waarschuwingen verschillen van fouten in die zin dat de "AUTO SETUP" procedure niet wordt geannuleerd door waarschuwingen.

#### 1 Controleer of de aanwijzer bij "WARNING" staat en druk vervolgens op $\text{ENTER}$ om de gedetailleerde gegevens voor de waarschuwing te bekijken.

Het cijfer rechts van "WARNING" geeft het aantal waarschuwingen aan.

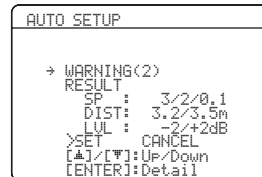

#### 2 Druk herhaaldelijk op $\triangleleft/\triangleright$ om heen en weer te schakelen tussen schermen met waarschuwingen.

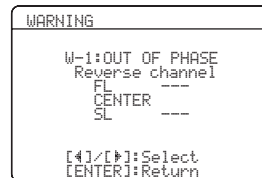

- Voor details omtrent de diverse waarschuwingen verwijzen we u naar de "AUTO SETUP" paragraaf in het hoofdstuk "Oplossen van problemen" op bladzijde 75.
- Wanneer de waarschuwing in kwestie niet van toepassing is op een bepaalde luidspreker, zal in plaats daarvan "--" worden getoond.

#### 3 Druk op $\text{ENTER}$ om terug te keren naar het resultaat scherm.

# Selecteren van de SCENE sjablonen

Dit toestel heeft 16 SCENE 'sjablonen' of sets van voorgeprogrammeerde instellingen voor allerlei standaardsituaties waarin dit toestel gebruikt kan worden. Als fabrieksinstellingen zijn de volgende SCENE sjablonen (instellingen) toegewezen aan de SCENE toetsen:

**SCENE 1:** DVD Movie Viewing

**SCENE 2:** Music Disc Listening

**SCENE 3:** TV Viewing

**SCENE 4:** Radio Listening

Als u gebruik wilt maken van andere SCENE sjablonen, kunt u de gewenste SCENE sjablonen selecteren uit het SCENE sjabloonarchief en deze vervolgens toewijzen aan de SCENE toetsen op het voorpaneel en de afstandsbediening.

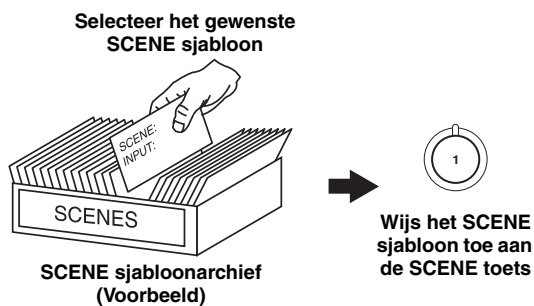

## Selecteren van het gewenste SCENE sjabloon

### 1 Houd de gewenste @SCENE (of 5 SCENE) toets tenminste 3 seconden ingedrukt.

De indicator van de geselecteerde SCENE toets op het voorpaneel begint nu te knippen en de naam van het SCENE sjabloon dat daar op dit moment aan is toegewezen zal verschijnen op het display op het voorpaneel.

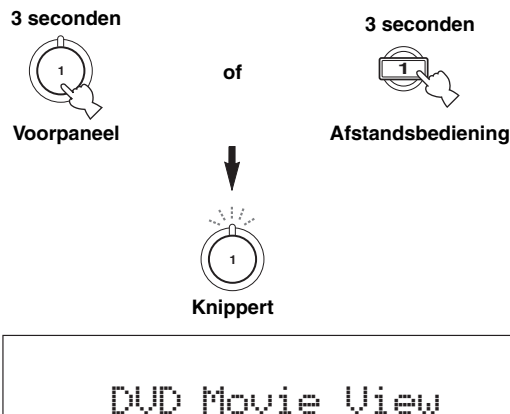

### 2 Druk op @INPUT </> (of druk op 4 AMP en dan op 7 </>) om het gewenste sjabloon te selecteren.

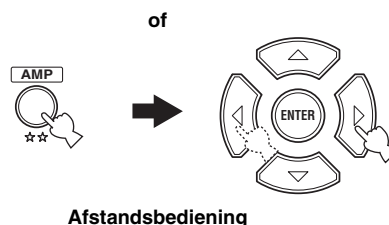
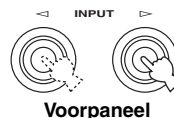

### 3 Druk nog eens op de @SCENE (of 5 SCENE) toets om uw keuze te bevestigen.

Het geselecteerde SCENE sjabloon wordt nu toegewezen aan de toets.



of



### Opmerking

Wanneer de gewenste SCENE sjablonen zijn toegewezen aan de SCENE toetsen, moet u de signaalbron voor het SCENE sjabloon instellen op de afstandsbediening. Zie bladzijde 32 voor details.

■ Welk SCENE sjabloon wilt u selecteren?

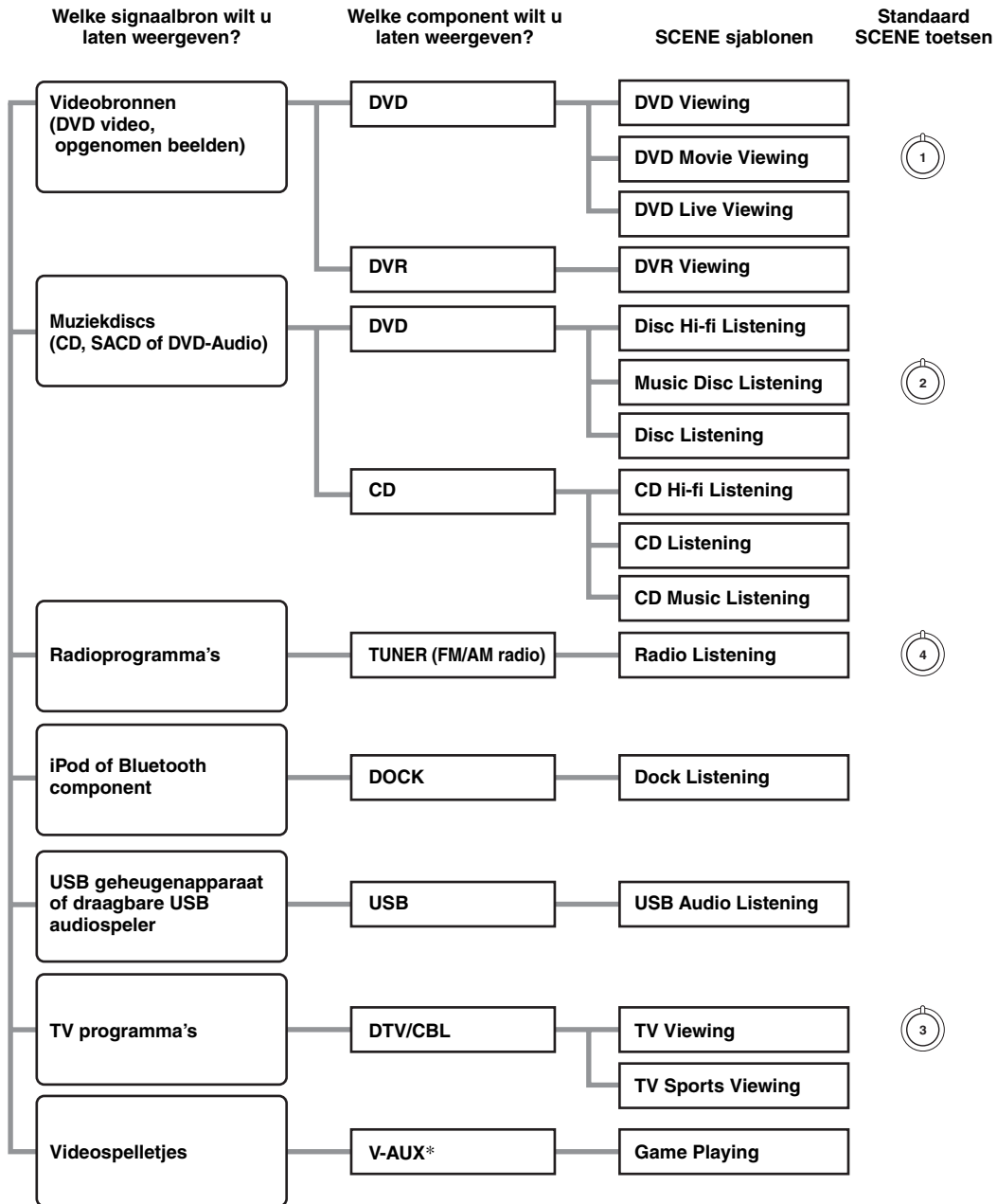

**Opmerking**

\* Wanneer er een iPod is aangesloten op het Yamaha iPod universeel dock of een Bluetooth component op de Bluetooth adapter, zal dit toestel de audiosignalen die binnenkomen via de DOCK aansluiting weergeven.



U kunt ook uw eigen SCENE sjablonen maken door de voorgeprogrammeerde instellingen van de SCENE sjablonen te wijzigen. Zie bladzijde 31 voor details.

## ■ Beschrijvingen voorgeprogrammeerde SCENE sjablonen

De afbeeldingen van de SCENE toets in de volgende tabel geven de toegewezen SCENE toetsen in de standaardinstelling aan.

SCENE sjabloon	Signaalbron	Weergavefunctie	Kenmerken
<b>DVD Viewing</b>	DVD	<b>STRAIGHT</b>	Selecteer dit SCENE sjabloon wanneer u algemeen materiaal weergeeft met uw DVD-speler.
<b>DVD Movie Viewing</b> 	DVD	<b>MOVIE Movie Dramatic</b>	Selecteer dit SCENE sjabloon wanneer u films weergeeft met uw DVD-speler.
<b>DVD Live Viewing</b>	DVD	<b>MUSIC Pop/Rock</b>	Selecteer dit SCENE sjabloon wanneer u live muziekbeelden weergeeft met uw DVD-speler.
<b>DVR Viewing</b>	DVR	<b>MOVIE Movie Dramatic</b>	Selecteer dit SCENE sjabloon wanneer u films weergeeft met uw digitale videorecorder.
<b>Disc Hi-fi Listening</b>	DVD	<b>DIRECT</b>	Selecteer dit SCENE sjabloon wanneer u hi-fi muziekdiscs afspeelt met uw DVD-speler.
<b>Music Disc Listening</b> 	DVD	<b>STEREO 2ch Stereo</b>	Selecteer dit SCENE sjabloon wanneer u muziekdiscs afspeelt met uw DVD-speler.
<b>Disc Listening</b>	DVD	<b>STEREO 5ch Stereo</b>	Selecteer dit SCENE sjabloon wanneer u muziek afspeelt met uw DVD-speler als achtergrondmuziek.
<b>CD Hi-fi Listening</b>	CD	<b>DIRECT</b>	Selecteer dit SCENE sjabloon wanneer u hi-fi muziekdiscs afspeelt met uw CD-speler.
<b>CD Listening</b>	CD	<b>STEREO 5ch Stereo</b>	Selecteer dit SCENE sjabloon wanneer u muziekdiscs afspeelt met uw CD-speler als achtergrondmuziek.
<b>CD Music Listening</b>	CD	<b>STEREO 2ch Stereo</b>	Selecteer dit SCENE sjabloon wanneer u muziek afspeelt met uw CD-speler.
<b>Radio Listening</b> 	TUNER	<b>MUSIC ENHANCER 5ch Enhancer</b>	Selecteer dit SCENE sjabloon wanneer u naar FM of AM radioprogramma's luistert.
<b>Dock Listening</b>	DOCK	<b>MUSIC ENHANCER 5ch Enhancer</b>	Selecteer dit SCENE sjabloon wanneer u muziek wilt weergeven van uw iPod die is aangesloten via een Yamaha iPod universeel dock of van een Bluetooth component die is verbonden via de Bluetooth adapter.
<b>USB Audio Listening</b>	USB	<b>MUSIC ENHANCER 5ch Enhancer</b>	Selecteer dit SCENE sjabloon wanneer u muziek laat weergeven van uw USB geheugenapparaat of draagbare USB audiospeler.
<b>TV Viewing</b> 	DTV/CBL	<b>STRAIGHT</b>	Selecteer dit SCENE sjabloon wanneer u naar algemene programma's op uw TV kijkt.
<b>TV Sports Viewing</b>	DTV/CBL	<b>ENTERTAINMENT TV Sports</b>	Selecteer dit SCENE sjabloon wanneer u naar sportprogramma's op uw TV kijkt.
<b>Game Playing</b>	V-AUX	<b>ENTERTAINMENT Game</b>	Selecteer dit SCENE sjabloon wanneer u videospelletjes wilt spelen.



## Uw eigen SCENE sjablonen maken

U kunt voor elk van de SCENE toetsen uw eigen SCENE sjabloon maken. U kunt gebruik maken van de 16 voorgeprogrammeerde SCENE sjablonen om uw eigen SCENE sjablonen vast te leggen.

### Aanpassen van de voorgeprogrammeerde SCENE sjablonen

Gebruik deze functie om de voorgeprogrammeerde SCENE sjablonen aan te passen.

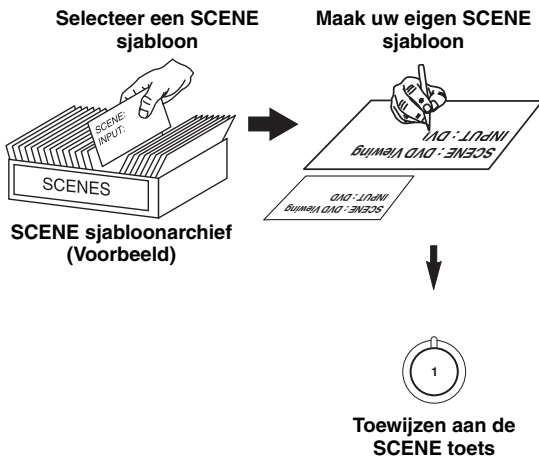

**1** Zet het beeldscherm dat is aangesloten op dit toestel aan.

**2** Houd de gewenste **5** SCENE toets 3 seconden lang ingedrukt.

Het bewerkingsscherm voor het SCENE sjabloon zal op het beeldscherm verschijnen.



3 seconden

#### Opmerking

Wanneer het SCENE sjabloon dat u wilt bewerken niet is toegewezen aan één van de **5** SCENE toetsen, dient u niet zo vaak op **4** AMP te drukken en dan op **7** </> tot het gewenste SCENE sjabloon op het menuscherm verschijnt.

**3** Druk op **4** AMP en dan op **7** Δ / ▽ om de gewenste instelling van het SCENE sjabloon te selecteren en gebruik vervolgens **7** </> om de gewenste waarde in te stellen.

U kunt de volgende instellingen van een SCENE sjabloon wijzigen:

- **INPUT:** De signaalbron
- **MODE:** De ingeschakelde geluidsveldprogramma's, STRAIGHT of DIRECT functie (zie de bladzijden 39 en 41)
- **NIGHT:** De nacht-luisterfunctie (zie bladzijde 42)
  - **SYSTEM:** Houd de huidige instelling voor de nacht-luisterfunctie.
  - **CINEMA:** Stelt de nacht-luisterfunctie in op CINEMA.
  - **MUSIC:** Stelt de nacht-luisterfunctie in op MUSIC.

**4** Druk nog eens op de **5** SCENE toets om uw wijziging te bevestigen.



Er zal een asterisk (\*) bij de naam van het originele SCENE sjabloon verschijnen.

#### Opmerkingen

- Wanneer de gewenste SCENE sjablonen zijn toegewezen aan de **5** SCENE toetsen, moet u de signaalbron voor het SCENE sjabloon instellen op de afstandsbediening. Zie bladzijde 32 voor details.
- U kunt voor elk van de **5** SCENE toetsen een aangepast SCENE sjabloon aanmaken, maar als u een ander aangepast SCENE sjabloon aanmaakt, zal dit toestel het oude aangepaste SCENE sjabloon vervangen door het nieuwe.
- Het nieuw aangemaakte sjabloon is alleen beschikbaar voor de oorspronkelijk geselecteerde **5** SCENE toets.

### SCENE sjablonen een nieuwe naam geven

Selecteer de naam van het gewenste SCENE sjabloon bij stap 3 onder "Aanpassen van de voorgeprogrammeerde SCENE sjablonen" en druk vervolgens op **7** ENTER.

- Druk op **7** Δ / ▽ om het gewenste teken te selecteren.
- Druk op **7** </> om een " \_ " (onderstreping) te plaatsen onder de spatie of onder een teken.
- Druk op **8** RETURN om de nieuwe naam te annuleren.
- Druk op **7** ENTER om de nieuwe naam definitief te maken.

## Gebruiken van de afstandsbediening voor de SCENE functie

### ■ Bedienen van signaalbronnen in de SCENE functie

U kunt zowel dit toestel als de signaalbron bedienen met deze afstandsbediening. U moet wel van tevoren voor elke signaalbron de juiste afstandsbedieningscode instellen (zie bladzijde 69).

**1 Druk op de gewenste ⑤ SCENE toets op de afstandsbediening.**

**2 Druk op de gewenste toetsen in het met een sterretje (\*) aangegeven gebied hieronder om de signaalbron voor het geselecteerde SCENE sjabloon te bedienen.**

### ■ Instellen van de signaalbron voor een aangepast SCENE sjabloon op de afstandsbediening

Als u de signaalbron veranderd heeft voor het geselecteerde SCENE sjabloon, moet u de nieuwe signaalbron voor het SCENE sjabloon instellen op de afstandsbediening om de component in kwestie correct te kunnen bedienen.

**Houd de ⑤ SCENE toets en de gewenste ingangskeuzetoets (③) 3 seconden ingedrukt.**



Druk nog eens op de ⑤ SCENE toets om de signaalbron te kunnen bedienen.

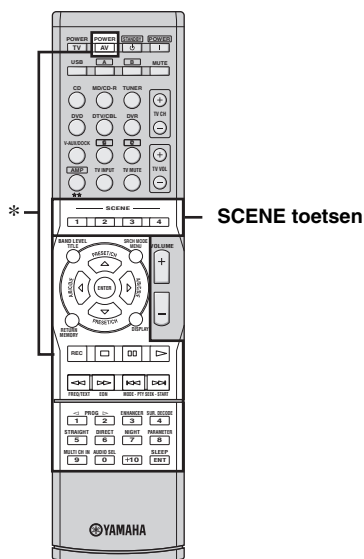

### Opmerking

\* Deze toetsen bedienen de signaalbron. Zie bladzijde 68 voor details omtrent de functies van de toetsen.

# Weergave

## Let op

U moet zeer voorzichtig zijn wanneer u DTS gecodeerde CD's gaat afspelen. Als u een DTS gecodeerde CD afspeelt op een CD-speler die niet geschikt is voor DTS-weergave, zult u alleen een ongewenst geruis of lawaai horen dat zelfs uw luidsprekers kan beschadigen. Controleer of uw CD-speler geschikt is voor DTS gecodeerde CD's. Controleer ook het geluidsniveau van uw CD-speler voor u een DTS gecodeerde CD gaat afspelen.

## Basisbediening

**1 Zet het beeldscherm dat is aangesloten op dit toestel aan.**

**2 Druk net zo vaak op de **SPEAKERS** toets tot u de voor-luidsprekers die u wilt gebruiken geselecteerd heeft.**

De corresponderende luidspreker indicators zullen oplichten op het display op het voorpaneel.

**3 Druk herhaaldelijk op **INPUT**  $\triangleleft/\triangleright$  (of druk op één van de ingangskeuzetoetsen (3)) om de gewenste signaalbron te selecteren.**

De naam van de op dit moment geselecteerde signaalbron wordt een paar seconden lang op het display getoond.

### Beschikbare signaalbronnen



Op dit moment geselecteerde signaalbron

**4 Start de weergave op de geselecteerde component of stem af op een zender.**

- Raadpleeg de handleiding van de betreffende component.
- Zie bladzijde 43 voor details omtrent het afstemmen (FM/AM).

**5 Verdraai **VOLUME** (of druk op **VOLUME +/-**) om het volume op het gewenste niveau in te stellen.**

**6 Druk herhaaldelijk op **PROGRAM**  $\triangleleft/\triangleright$  (of druk op **AMP** en dan herhaaldelijk op **PROG**  $\triangleleft/\triangleright$ ) om het gewenste geluidsveldprogramma te selecteren.**

De naam van het geselecteerde geluidsveldprogramma zal op het display op het voorpaneel verschijnen.

Zie bladzijde 38 voor details over geluidsveldprogramma's.

Movie Dramatic

Op dit moment geselecteerde geluidsveldprogramma

## Opmerkingen

- Kies een geluidsveldprogramma op basis van uw smaak, niet alleen op basis van de naam van het programma.
- Wanneer u een bepaalde signaalbron selecteert, zal het toestel automatisch het laatst met die signaalbron gebruikte geluidsveldprogramma instellen.
- Er kunnen geen geluidsveldprogramma's worden geselecteerd wanneer de component die is verbonden met de MULTI CH INPUT aansluitingen is geselecteerd als signaalbron (zie bladzijde 34).
- Wanneer er PCM signalen met een hogere bemonsteringsfrequentie dan 48 kHz binnenkomen, zal dit toestel automatisch overschakelen naar de "STRAIGHT" stand (zie bladzijde 39).
- Om informatie te laten weergeven op het in-beeld display over de op dit moment geselecteerde signaalbron, zie bladzijde 36 voor details.

## ■ Een korte wegwijzer

Wanneer u...	Zie bladzijde
Genieten van een hoge geluidskwaliteit	41
De klankkleur (toon) van de voor-luidsprekers wilt regelen.	41
Parameters van geluidsveldprogramma's wilt wijzigen.	40
Nachts naar materiaal met een hoog dynamisch bereik (harde geluiden) wilt luisteren.	42
Een hoofdtelefoon wilt gebruiken.	35
Een decoder wilt selecteren om bronmateriaal mee weer te geven.	39
Dit toestel zichzelf automatisch uit (standby) wilt laten zetten.	37

## Selecteren van audio ingangsaansluitingen (AUDIO SELECT)

Dit toestel is uitgerust met allerlei ingangsaansluitingen. Gebruik deze functie (selecteren van audio ingangsaansluitingen) om over te schakelen naar een andere ingangsaansluiting wanneer er meerdere aansluitingen beschikbaar zijn voor de signaalbron in kwestie.



- In de meeste gevallen raden we u aan de selectiefunctie voor de audio ingangsaansluiting op "AUTO" te laten staan.
- U kunt de standaard selectiefunctie voor de audio ingangsaansluiting van dit toestel zelf bepalen via "AUDIO SELECT" in het "OPTION MENU" (zie bladzijde 65).

**Druk herhaaldelijk op **ⓅAUDIO SELECT** (of druk op **ⓄAMP** en dan op **ⓆAUDIO SEL**) om de gewenste instelling voor de audio ingangsaansluiting selectie te kiezen.**

### Beschikbare signaalbronnen

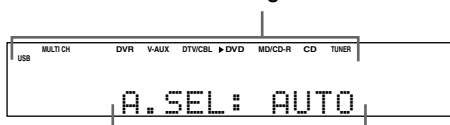

Huidige instelling selectiefunctie audio ingangsaansluiting

AUDIO SELECT	Functie
AUTO	Ingangssignalen worden automatisch geselecteerd in deze volgorde: (1) HDMI (2) Digitale signalen (3) Analoge signalen
HDMI	Er zullen alleen HDMI signalen worden geselecteerd. Als er geen HDMI signalen binnenkomen, zal er geen geluid worden weergegeven.
COAX/OPT	Er zullen alleen digitale signalen worden geselecteerd. Als er geen signalen binnenkomen, zal er geen geluid worden weergegeven.
ANALOG	Er zullen alleen analoge signalen worden geselecteerd. Als er geen analoge signalen binnenkomen, zal er geen geluid worden weergegeven.

### Opmerking

Deze functie is niet mogelijk als er geen digitale ingangsaansluitingen (OPTICAL, COAXIAL en HDMI) zijn toegewezen. Daarnaast zal HDMI niet beschikbaar zijn als instelling voor de selectiefunctie voor de audio ingangsaansluiting als de HDMI IN DVD en HDMI IN DTV/CBL aansluitingen niet worden gebruikt. Gebruik "INPUT ASSIGNMENT" in het "INPUT MENU" om de ingangsaansluiting in kwestie opnieuw toe te wijzen (zie bladzijde 62).

## Selecteren van de MULTI CH INPUT component

Hiermee selecteert u de met de MULTI CH INPUT aansluitingen verbonden signaalbron (zie bladzijde 18).

**Druk herhaaldelijk op **ⓄINPUT** **◀/▶** (of op **ⓄAMP** en dan op **ⓆMULTI CH IN**) en selecteer **MULTI CH**.**

"MULTI CH" zal op het display op het voorpaneel verschijnen.



Gebruik het "MULTI CH SET" menu in het "INPUT MENU" om de parameters voor MULTI CH INPUT in te stellen (zie bladzijde 63).

### Opmerking

De ingangssignalen worden versterkt en direct weergegeven, zonder bewerking van het geluid. Daarom kunt u geen geluidsveldprogramma's gebruiken of de nacht-luisterfunctie enz. wanneer MULTI CH is geselecteerd als signaalbron.

## Weergeven van de huidige status van dit toestel op een beeldscherm

U kunt de bedieningsinformatie voor dit toestel laten weergegeven op een beeldscherm.

### 1 Zet het beeldscherm dat is aangesloten op dit toestel aan.

### 2 Druk op **DISPLAY**.

Het in-beeld display toont het huidige statusscherm.

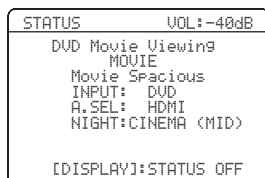

U kunt de tijd dat de huidige status op het in-beeld display getoond wordt regelen met behulp van de "OSD-AMP" parameter in het "OPTION MENU" (zie bladzijde 64).

#### Opmerking

Het signaal voor het in-beeld display wordt niet gereproduceerd via de DVR VIDEO OUT aansluitingen en wordt dus ook niet opgenomen.

## Gebruiken van een hoofdtelefoon

U kunt een hoofdtelefoon met een analoge stereosteekker aansluiten op de PHONES aansluiting op het voorpaneel.

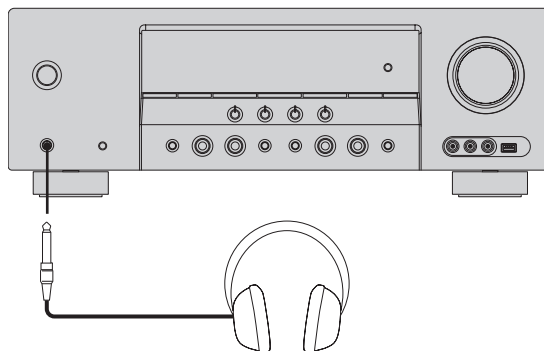

Wanneer u een geluidsveldprogramma selecteert, zal de SILENT CINEMA functie automatisch worden ingeschakeld (zie bladzijde 39).

#### Opmerkingen

- Wanneer u een hoofdtelefoon aansluit, zullen er geen signalen worden gereproduceerd via de luidspreker-aansluitingen.
- Alle Dolby Digital en DTS audiosignalen worden teruggemengd naar de linker en rechter hoofdtelefoonkanalen.

## Tijdelijk uitschakelen van de geluidswaergave

Druk op **MUTE** om de geluidswaergave tijdelijk uit te schakelen. Druk nog eens op **MUTE** om de geluidswaergave te hervatten.



- U kunt ook **VOLUME** verdraaien, of op **VOLUME +/-** drukken, om de geluidswaergave te hervatten.
- U kunt instellen hoe ver het volume verlaagd wordt via de "MUTE TYPE" parameter in het "SOUND MENU" (zie bladzijde 60).
- De MUTE indicator knippert op het voorpaneel wanneer de geluidswaergave tijdelijk is uitgeschakeld en verdwijnt wanneer de geluidswaergave weer wordt hervat.

## Weergeven van videomateriaal als achtergrond bij audiomateriaal

U kunt videobeelden van een videobron combineren met geluid van een audiobron. Zo kunt u bijvoorbeeld naar klassieke muziek luisteren terwijl u op uw beeldscherm kijkt naar mooie landschapsopnamen.

Gebruik de ingangskeuzetoetsen (3) om de gewenste videobron te selecteren en kies vervolgens de audiobron.

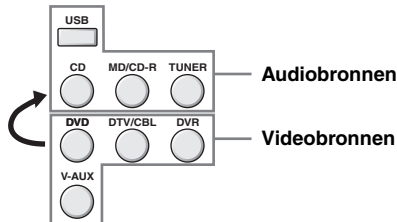

- U kunt ook "MULTI CH" selecteren als geluidssignaalbron (zie bladzijde 34).  
Druk op 4 **AMP** en druk vervolgens op 4 **MULTI CH IN**.
- Stel de "BGV" parameter in het "MULTI CH SET" menu in op de gewenste instelling om de standaard signaalbron voor achtergrondvideo te selecteren voor de MULTI CH INPUT signaalbron (zie bladzijde 63).

## Tonen van informatie over de signaalbron

U kunt de formattering, de bemonsteringsfrequentie, het aantal kanalen en eventuele signaleringsgegevens (vlag) van het huidige ingangssignaal laten zien.

- 1 Druk op 4 **AMP** en druk vervolgens op 2 **MENU**. Het eerste "SET MENU" scherm zal op het in-beeld display verschijnen.

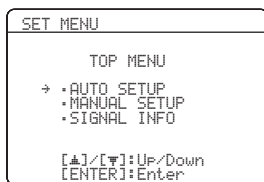

- 2 Druk herhaaldelijk op 7 **▽** om "SIGNAL INFO" te selecteren en druk dan op 7 **ENTER**.

De audio-informatie over de signaalbron zal op het in-beeld display verschijnen.

- 3 Druk op 7 **</>** om heen en weer te schakelen tussen de audio en video informatiedisplays.

- 4 Druk op 2 **MENU** om het "SET MENU" te verlaten.

## Audio informatie

Informatie	Beschrijving
FORMAT	Signaalformattering. Wanneer het toestel geen digitaal signaal kan detecteren, wordt er automatisch overgeschakeld naar analogoog.
SAMPLING	Het aantal metingen per seconden van een continu signaal om een digitaal signaal te kunnen maken.
CHANNEL	Aantal bronkanalen in het ingangssignaal (voor/surround/LFE). Bijvoorbeeld een multikanaals soundtrack met 3 voorkanalen, 2 surroundkanalen en een LFE kanaal, zal worden getoond als "3/2/0.1".
BITRATE	Het aantal bits aan gegevens dat per seconde een bepaald meetpunt passeert.
FLAG	Signalering (vlag) die in DTS, Dolby Digital of PCM signalen is meegecodeerd en die dit toestel in staat stelt automatisch van decoder te wisselen.

### Opmerking

"---" verschijnt wanneer dit toestel de bijbehorende informatie niet kan weergeven.

## Video informatie

Informatie	Beschrijving
HDMI SIGNAL	Het soort videosignalen ontvangen van de signaalbron en gereproduceerd via de HDMI OUT aansluiting van dit toestel.
HDMI RES.	Resolutie van de HDMI signalen die worden ontvangen of gereproduceerd via de HDMI IN/OUT aansluitingen van dit toestel.
HDMI ERROR (Alleen wanneer er een fout wordt gedetecteerd.)	Foutmelding voor HDMI bronnen of aangesloten HDMI apparatuur. Zie "HDMI fouten en meldingen" voor details.

### Opmerking

"---" verschijnt wanneer dit toestel de bijbehorende informatie niet kan weergeven.

## HDMI fouten en meldingen

Melding	Oorzaak
DEVICE OVER	Er zijn teveel HDMI componenten aangesloten.
HDCP ERROR	HDCP verificatie mislukt.
OUT OF RES.	Het aangesloten beeldscherm is niet geschikt voor de resolutie van het video ingangssignaal.

## Gebruiken van de slaaptimer

Met deze functie kunt het toestel zichzelf uit (standby) laten schakelen na een door u bepaalde tijd.



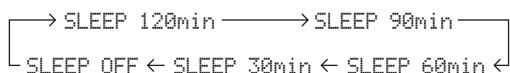

**Druk herhaaldelijk op  AMP en vervolgens herhaaldelijk op  SLEEP om de gewenste tijd in te stellen.**

Met elke druk op  SLEEP zal het display op het voorpaneel als volgt veranderen.



De SLEEP indicator knippert terwijl u de tijd voor de slaaptimer aan het instellen bent. De SLEEP indicator zal oplichten op het display op het voorpaneel en het display keert terug naar het geselecteerde geluidsveldprogramma.



- Om de slaaptimer te annuleren dient u net zo vaak op  AMP en vervolgens op  SLEEP te drukken tot "SLEEP OFF" op het display op het voorpaneel verschijnt.
- U kunt de slaaptimer ook annuleren door met  STANDBY/ON (of  STANDBY) dit toestel uit (standby) te zetten.

# Geluidsveldprogramma's

Dit toestel is uitgerust met diverse zeer precieze digitale decoders waarmee u kunt profiteren van multikanaals weergave van vrijwel elke stereo of multikanaals geluidsbron.

**Druk op  PROGRAM </> (of op  AMP en druk vervolgens herhaaldelijk op  PROG </>).**

De naam van het geselecteerde geluidsveldprogramma zal op het display op het voorpaneel verschijnen.

## Opmerkingen

- Wanneer u een bepaalde signaalbron selecteert, zal het toestel automatisch het laatst met die signaalbron gebruikte geluidsveldprogramma instellen.
- Er kunnen geen geluidsveldprogramma's worden geselecteerd wanneer de component die is verbonden met de MULTI CH INPUT aansluitingen is geselecteerd als signaalbron (zie bladzijde 34).
- Wanneer er PCM signalen met een hogere bemonsteringsfrequentie dan 48 kHz binnenkomen, zal dit toestel automatisch overschakelen naar de "STRAIGHT" stand (zie bladzijde 39).



Kies een geluidsveldprogramma op basis van uw smaak, niet alleen op basis van de naam van het programma.

## Beschrijvingen geluidsveldprogramma's

Categorie	Programma	Kenmerken
MUSIC	Pop/Rock	CINEMA DSP verwerking. Dit programma geeft u de indruk dat u lijfelijk aanwezig bent bij een pop, rock of jazz concert. Het geluidsveld reproduceert een zeer grote zaal, waarbij de nadruk ligt op de vocalen van het centrale podium, op de solo-instrumenten en de ritmesectie.
	Hall	CINEMA DSP verwerking. Dit geluidsveld is bij uitstek geschikt voor klassieke en orkestrale muziek. Dit programma maakt gebruik van gegevens die zijn verzameld in een grote concertzaal in Muenchen. Hierdoor kunt u genieten van mooie, verfijnde natrillingen en een majestueuze sfeer.
	Jazz	CINEMA DSP verwerking. Dit geluidsveld is bij uitstek geschikt voor jazz en fusie. Het maakt gebruik van gegevens die zijn verzameld in een beroemde jazzclub in New York. Hierdoor kunt u genieten van heldere natrillingen.
ENTERTAINMENT	Game	CINEMA DSP verwerking. Hierdoor kunt u profiteren van de spannende en dynamische geluidseffecten die zo karakteristiek zijn voor computer- en videospellen. Dit programma geeft u een gevoel van diepte door middel van de omhullende driedimensionale geluidsvelden waarin het spel zich afspeelt en biedt bioscoopachtige geluidseffecten voor de videostukjes in de spellen.
	TV Sports	CINEMA DSP verwerking. Hiermee kunt u genieten van sportuitzendingen in stereo en van amusementsprogramma's met live geluid. Bij sportprogramma's zal het begeleidende commentaar duidelijk vanuit het midden komen, terwijl de geluiden van het publiek en de sfeergeluiden uit het stadion u zullen omhullen zodat u het gevoel krijgt dat u er echt bij bent.
MOVIE	Movie Spacious	CINEMA DSP verwerking. Dit geluidsveld is geschikt voor films met veel spectaculaire geluidseffecten en het gaat dan ook heel goed samen met breedbeeldweergave. Het programma zorgt voor een weergave over een zeer groot dynamisch bereik, van fluisterende geluidseffecten tot bulderend lawaai.
	Movie Dramatic	CINEMA DSP verwerking. Dit geluidsveld is ook geschikt voor films met de nadruk op driedimensionale geluidseffecten. Natrillingen worden gemiddeld onderdrukt, maar de geluidseffecten en de achtergrondmuziek worden weergegeven op een zachte, driedimensionale manier, gecentreerd op de heldere weergave in het midden van de stemmen van de acteurs.
STEREO	2ch Stereo	Brengt multikanaals materiaal terug tot 2 kanalen of geeft 2-kanaals materiaal onveranderd weer.
	5ch Stereo	CINEMA DSP verwerking. Gebruik van dit programma vergroot de luisterplek. Dit geluidsveld is geschikt voor achtergrondmuziek bij feesten en partijen.
MUSIC ENHANCER	2ch Enhancer 5ch Enhancer	Kies deze programma's om kunstmatig gecomprimeerde signalen (zoals MP3 bestanden) in 2-kanaals of 5-kanaals stereo weer te laten geven. Dit programma verbetert de geluidswaardigheid door de vanwege zogenaamde compressie-artefacten ontbrekende harmonische signalen te regenereren.

## Opmerking

De geluidsveldprogramma's van dit toestel zijn natuurgetrouwe reproducties van echte akoestische omgevingen, samengesteld aan de hand van exacte metingen verricht in de betreffende ruimtes, concertzalen, bioscopen enz., zelf. Op deze manier kunt u de variaties waarnemen in de weerkaatsingen die u uit alle richtingen bereiken.



## ■ Genieten van 2-kanaals materiaal met de standaard decoders

Ingangssignalen afkomstig van 2 kanaals bronnen kunnen ook via meerdere kanalen worden weergegeven.

### Druk op **4 AMP** en vervolgens herhaaldelijk op **2 SUR. DECODE** om een decoder te selecteren.

U kunt kiezen uit de volgende decoders, afhankelijk van het materiaal dat wordt afgespeeld en uw persoonlijke voorkeuren.

Decoder	Functies
Pro Logic	Dolby Pro Logic verwerking voor elk bronmateriaal
PLII Movie	Dolby Pro Logic II verwerking voor filmmateriaal
PLII Music	Dolby Pro Logic II verwerking voor muziek materiaal
PLII Game	Dolby Pro Logic II verwerking voor spel materiaal

## ■ Gebruiken van geluidsveldprogramma's zonder surround-luidsprekers (Virtual CINEMA DSP)

Virtual CINEMA DSP stelt u in staat te profiteren van de CINEMA DSP programma's zonder surround-luidsprekers door virtuele luidsprekers te creëren.

Als u "SUR. L/R SP" op "NONE" (zie bladzijde 58) instelt, zal Virtual CINEMA DSP automatisch worden ingeschakeld wanneer u een CINEMA DSP programma selecteert (zie bladzijde 38).

### Opmerking

In de volgende gevallen zal Virtual CINEMA DSP niet in werking treden, ook al staat "SUR. L/R SP" op "NONE" (zie bladzijde 58):

- wanneer "5ch Stereo" (zie bladzijde 38) is geselecteerd.
- wanneer er een hoofdtelefoon in de PHONES aansluiting zit.

## ■ Luisteren naar multikanaals materiaal en geluidsveldprogramma's met een hoofdtelefoon (SILENT CINEMA)

SILENT CINEMA stelt u in staat naar multikanaals materiaal of filmsoundtracks, inclusief Dolby Digital en DTS materiaal, te luisteren met een normale hoofdtelefoon. SILENT CINEMA wordt automatisch ingeschakeld wanneer u een hoofdtelefoon aansluit op de PHONES aansluiting terwijl u luistert met een CINEMA DSP programma (uitgezonderd 5ch Stereo) (zie bladzijde 38). Indien ingeschakeld zal de SILENT CINEMA indicator oplichten op het display op het voorpaneel.

## ■ Luisteren naar onbewerkte weergave ('Straight' (rechtstreekse) weergavefunctie)

Wanneer dit toestel in de "STRAIGHT" staat zal multikanaals materiaal rechtstreeks via de diverse kanalen worden weergegeven zonder verdere toevoeging van effecten. Tweekanaals stereomateriaal zal alleen via de linker en rechter voor-luidsprekers worden weergegeven.

### Druk op **M STRAIGHT** (of op **4 AMP** en druk vervolgens op **12 STRAIGHT**) om "STRAIGHT" te selecteren.

Om de "STRAIGHT" functie uit te schakelen dient u nog eens op **M STRAIGHT** (of op **4 AMP** en dan op **12 STRAIGHT**) te drukken zodat "STRAIGHT" verdwijnt van het display op het voorpaneel.

## ■ Wijzigen van geluidsveld instellingen

U kunt een goede geluidskwaliteit bereiken met de fabrieksinstellingen. U hoeft deze begininstellingen niet te veranderen, maar u kunt dat wel doen wanneer u de weergave beter wilt proberen aan te passen aan de specifieke omstandigheden in uw kamer.

- 1 Druk terwijl u naar een signaalbron luistert op **④AMP** en vervolgens op **⑦PARAMETER**.
- 2 Druk op **⑦△ / ▽** tot u de gewenste parameter die u wilt instellen geselecteerd heeft.
- 3 Druk op **⑦◀ / ▶** om de huidige waarde voor deze parameter te wijzigen.

### Opmerking

U kunt geen parameterwaarden wijzigen wanneer de "MEMORY GUARD" beveiliging in het "OPTION MENU" is ingesteld op "ON" (zie bladzijde 64).



De begininstellingen voor elk van de parameters worden vet aangegeven.

### Voor Pop/Rock, Hall, Jazz, Game, TV Sports, Movie Spacious en Movie Dramatic:

#### DSP niveau DSP LEVEL

Functie: Regelt het effectniveau.

Instelmogelijkheden:

MIN, MID, MAX

### Voor 2ch Enhancer en 5ch Enhancer:

#### Effectniveau EFFECT LEVEL

Functie: Regelt het effectniveau.

Instelmogelijkheden:

LOW, HIGH

### Voor Pro Logic II Music:

#### Panorama PANORAMA

Functie: Stuurt stereosignalen naar de surround-luidsprekers zowel als naar de voor-luidsprekers voor een omhullend effect.

Instelmogelijkheden:

OFF, ON

#### Dimensie DIMENSION

Functie: Zorgt voor een graduele aanpassing van het geluidsveld naar voren of naar achteren.

Instelbereik: -3 (naar achteren) t/m +3 (naar voren), de begininstelling is STD (standaard).

#### Midden breedte CT WIDTH



Functie: Regelt het middengeluidsveld via alle drie de voor-luidsprekers. Een grotere waarde breidt het middenveld uit in de richting van de linker en rechter voor-luidsprekers.

Instelbereik: 0 (geluid voor het middenkanaal wordt alleen maar weergegeven via de midden-luidspreker) t/m 7 (het middenkanaal wordt helemaal via de linker en rechter voor-luidsprekers weergegeven), de begininstelling is 3.

# Gebruiken van audiofuncties

## Genieten van een hoge geluidskwaliteit

Gebruik de DIRECT functie om te luisteren naar de kwalitatief hoogstaande weergave van de geselecteerde bron. Wanneer de DIRECT functie is ingeschakeld, geeft dit toestel de geselecteerde signaalbron weer met zo min mogelijk tussenliggende schakelingen.

**Druk op  DIRECT (of op  AMP en dan op  DIRECT) om “DIRECT” te selecteren.**

### Opmerkingen

- De “TONE CONTROL” en “SOUND MENU” (zie bladzijde 57) instellingen (behalve voor de instelling van de luidsprekerniveaus) staan buiten werking.
- Het display op het voorpaneel wordt automatisch donkerder.



Wanneer de DIRECT weergavefunctie in werking is, wordt het display op het voorpaneel alleen ingeschakeld wanneer dat nodig is.

## Toonregeling

Gebruik deze functie om de weergave van de lage tonen en die van de hoge tonen voor de linker en rechter luidsprekerkanalen te regelen.



De instellingen voor de luidsprekers en die voor de hoofdtelefoon worden apart opgeslagen.

**1 Druk herhaaldelijk op  TONE CONTROL om de weergave van de hoge tonen (TREBLE) of de weergave van de lage tonen (BASS) te selecteren.**

**2 Druk herhaaldelijk op  PROGRAM  /  om de weergave van de hoge tonen (TREBLE) of de weergave van de lage tonen (BASS) te selecteren.**

### Opmerkingen

- Als u de hoge of lage tonen teveel versterkt of verzwakt, is het mogelijk dat de toonkleur van de surround-luidsprekers niet meer bij die van de andere past.
- TONE CONTROL staat buiten werking wanneer dit toestel in de DIRECT stand staat, of wanneer MULTI CH is geselecteerd als signaalbron.

## Instellen luidsprekerniveaus

U kunt het uitgangsniveau van de luidsprekers instellen terwijl u naar muziek aan het luisteren bent. Dit is ook mogelijk wanneer u een signaal dat via de MULTI CH INPUT aansluitingen binnenkomt afspeelt.

### Opmerking

Deze handeling overschrijft de niveau-instellingen die zijn gemaakt via de “AUTO SETUP” (zie bladzijde 24) en “SP LEVEL” (zie bladzijde 59) methodes.



**1 Druk herhaaldelijk op  AMP, dan op  LEVEL op de afstandsbediening en vervolgens op  /  tot u de luidspreker geselecteerd heeft die u wilt instellen.**

Display	Ingestelde luidspreker
FRONT L	Linker voor-luidspreker
FRONT R	Rechter voor-luidspreker
CENTER	Midden-luidspreker
SWFR	Subwoofer
SUR. L	Linker surround-luidspreker
SUR. R	Rechter surround-luidspreker



- Welke luidsprekerkanalen er beschikbaar zijn hangt mede af van de luidsprekerinstellingen.
- Wanneer het beeldscherm is ingeschakeld, zal het “SPEAKER LEVEL” instelmenu op het scherm verschijnen.

**2 Druk op  < / > om het uitgangsniveau (volume) van de luidspreker te regelen.**

- Druk op  > om de ingestelde waarde te verhogen.
- Druk op  < om de ingestelde waarde te verlagen.
- Instelbereik: -10 dB t/m +10 dB

**3 Druk op  LEVEL om het display met de instelling van het luidsprekerniveau uit te schakelen.**

## Selecteren van de nacht-luisterfunctie

De nacht luisterfuncties zijn ontworpen om bij lage volumes, zoals 's nachts, toch alles te kunnen verstaan.

### 1 Druk op **④AMP** en vervolgens herhaaldelijk op **ⓈNIGHT** om “NIGHT:CINEMA” of “NIGHT:MUSIC” te selecteren.

- Keuzes: NIGHT:CINEMA, NIGHT:MUSIC, OFF
- Selecteer “NIGHT:CINEMA” wanneer u naar een film gaat kijken om het dynamisch bereik van de soundtrack te verminderen en de gesproken tekst beter verstaanbaar te maken bij lagere volumes.
  - Selecteer “NIGHT:MUSIC” wanneer u naar muziek wilt luisteren om alle geluiden beter verstaanbaar te maken.
  - Selecteer “OFF” als u deze functie niet wilt gebruiken.



Wanneer er een nacht-luisterfunctie is geselecteerd, zal de NIGHT indicator oplichten op het display op het voorpaneel.

### 2 Druk op **⑦◀/▶** om het effectniveau te regelen terwijl “NIGHT:CINEMA” of “NIGHT:MUSIC” wordt aangegeven op het display op het voorpaneel.

Effect.Lvl: MID

- Keuzes: MIN, **MID**, MAX
- Selecteer “MIN” voor minimale compressie.
  - Selecteer “MID” voor standaard compressie.
  - Selecteer “MAX” voor maximale compressie.



De “NIGHT:CINEMA” en “NIGHT:MUSIC” instellingen worden apart opgeslagen.

#### Opmerkingen

- In de volgende gevallen kunt u de nacht-luisterfuncties niet gebruiken:
  - wanneer de DIRECT functie (zie bladzijde 41) is ingeschakeld.
  - wanneer de component die is verbonden met de MULTI CH INPUT aansluitingen is geselecteerd als signaalbron (zie bladzijde 34).
  - wanneer er een hoofdtelefoon in de PHONES aansluiting zit.
- Hoe groot het effect is van de nachtluisterfuncties hangt mede af van het weergegeven materiaal en van uw instellingen voor surroundweergave.

# FM/AM afstemmen

Er zijn twee manieren om af te stemmen op een zender: automatisch en handmatig. Automatisch afstemmen gaat goed wanneer u sterke signalen ontvangt en er weinig storing is. Als het signaal van de zender waar u op wilt afstemmen te zwak is, moet u er met de hand afstemmen. U kunt ook maximaal 40 zenders automatisch of met de hand voorprogrammeren.

## Automatisch afstemmen

Automatisch afstemmen gaat goed wanneer u sterke signalen ontvangt en er weinig storing is.

- 1 Druk net zo vaak op **ⓈINPUT**  $\triangleleft/\triangleright$  tot “TUNER” verschijnt op het display op het voorpaneel.
- 2 Druk op **ⓈBAND** om de radioband te kiezen (FM of AM (MG)).
- 3 Druk op **ⓈTUNING AUTO/MAN'L** zodat de AUTO indicator op het display oplicht.

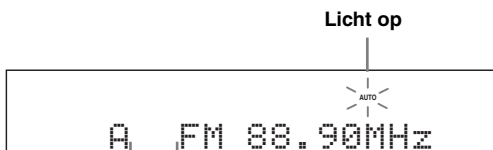

Geen dubbele punt (:)

Als er een dubbele punt (:) verschijnt op het display, kunt u niet automatisch afstemmen. Druk op **ⓈPRESET/TUNING** om de dubbele punt (:) uit te schakelen.

- 4 Druk één keer op **ⓈPRESET/TUNING/CH**  $\triangleleft/\triangleright$  om het automatisch afstemmen te laten beginnen. Wanneer het toestel is afgestemd op een zender, zal de TUNED indicator oplichten en zal de frequentie waarop is afgestemd worden getoond op het display.

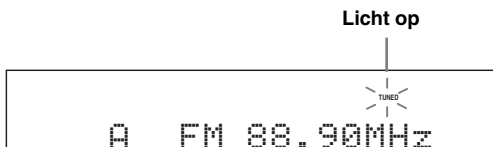

## Handmatig afstemmen

Als het signaal van de zender waar u op wilt afstemmen te zwak is, moet u er met de hand afstemmen.

### Opmerking

Handmatig afstemmen op een FM zender zal automatisch de ontvangst naar mono overschakelen om de kwaliteit van de ontvangst te verbeteren.

- 1 Druk net zo vaak op **ⓈINPUT**  $\triangleleft/\triangleright$  tot “TUNER” verschijnt op het display op het voorpaneel.
- 2 Druk op **ⓈBAND** om de radioband te kiezen (FM of AM (MG)).
- 3 Druk op **ⓈTUNING AUTO/MAN'L** zodat de AUTO indicator van het display verdwijnt.



Geen dubbele punt (:)

Als er een dubbele punt (:) verschijnt op het display, kunt u niet handmatig afstemmen. Druk op **ⓈPRESET/TUNING** om de dubbele punt (:) uit te schakelen.

- 4 Druk op **ⓈPRESET/TUNING/CH**  $\triangleleft/\triangleright$  om met de hand af te stemmen op de gewenste zender.



Houd de toets ingedrukt om de frequentie doorlopend te laten veranderen.

## Automatisch voorprogrammeren

U kunt maximaal 40 zenders (A1 t/m E8: 8 voorkeuzezenders in 5 groepen) automatisch laten voorprogrammeren op de volgorde waarin deze worden gevonden. U kunt vervolgens gemakkelijk via de bijbehorende voorkeuzenummers afstemmen op de voorgeprogrammeerde zenders.

**1 Druk net zo vaak op  $\odot$ INPUT  $\triangleleft/\triangleright$  tot "TUNER" verschijnt op het display op het voorpaneel.**

**2 Druk op  $\odot$ BAND en selecteer "FM" als radioband.**

**3 Houd  $\odot$ MEMORY tenminste 3 seconden ingedrukt.**

Het voorkeuzenummer alsook de MEMORY en AUTO indicators gaan knipperen. Na ongeveer 5 seconden zal het automatisch voorprogrammeren beginnen vanaf de huidige frequentie naar hogere frequenties.

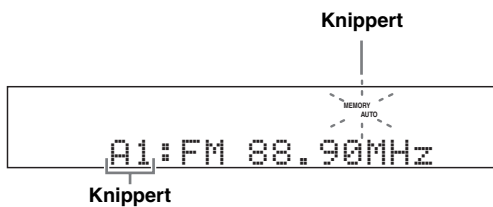

Wanneer het automatisch voorprogrammeren klaar is, zal de frequentie voor de laatst voorgeprogrammeerde zender op het display getoond worden.



U kunt de voorkeuzegroep en het voorkeuzenummer selecteren waaronder de eerst gevonden zender zal worden opgeslagen door eerst op  $\odot$ A/B/C/D/E en vervolgens op

$\odot$ PRESET/TUNING/CH  $\triangleleft/\triangleright$  te drukken.

### Opmerkingen

- Gegevens voor een zender die reeds zijn opgeslagen onder een bepaald nummer zullen worden gewist wanneer u een andere zender onder dat voorkeuzenummer opslaat.
- Alleen FM zenders met een voldoende sterke ontvangst worden opgeslagen bij het automatisch voorprogrammeren. Als u een zwakkere zender wilt opslaan, dient u hierop met de hand af te stemmen zoals beschreven bij "Handmatig voorprogrammeren" elders op deze bladzijde.
- Alleen Radio Data Systeem zenders worden automatisch opgeslagen bij het automatisch voorprogrammeren (alleen modellen voor Europa en Rusland).

## Handmatig voorprogrammeren

U kunt ook met de hand maximaal 40 zenders (A1 t/m E8: 8 zenders in 5 groepen) voorprogrammeren.

**1 Stem automatisch of met de hand af op een zender.**

Zie bladzijde 43 voor aanwijzingen over hoe u moet afstemmen op een zender.

**2 Druk op  $\odot$ MEMORY.**

De MEMORY indicator knippert ongeveer 30 seconden lang op het display op het voorpaneel.

**3 Druk herhaaldelijk op  $\odot$ A/B/C/D/E en  $\odot$ PRESET/TUNING/CH  $\triangleleft/\triangleright$  om de gewenste voorkeuzezender (A1 t/m E8) te selecteren terwijl de MEMORY indicator knippert.**

Controleer of de dubbele punt (:) inderdaad verschijnt op het display.

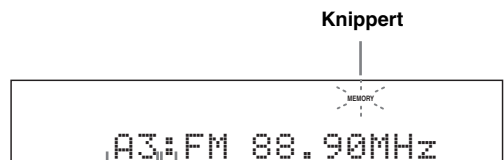

Voorkeuzegroep en voorkeuzenummer      Dubbele punt (:)

**4 Druk op  $\odot$ MEMORY terwijl de MEMORY indicator knippert.**

De radioband en de frequentie voor deze zender verschijnen op het display, samen met de door u geselecteerde voorkeuzegroep en het voorkeuzenummer.

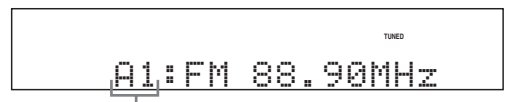

De getoonde zender is opgeslagen als A1.

### Opmerkingen

- Gegevens voor een zender die reeds zijn opgeslagen onder een bepaald nummer zullen worden gewist wanneer u een andere zender onder dat voorkeuzenummer opslaat.
- De soort ontvangst (stereo of mono) wordt samen met de frequentie van de zender opgeslagen.

## Selecteren van voorkeuzezenders

U kunt op de gewenste zender afstemmen door eenvoudigweg het voorkeuzenummer waaronder die zender is opgeslagen te selecteren.



Wanneer u deze handeling uitvoert met de afstandsbediening, moet u eerst op **TUNER** drukken om "TUNER" als signaalbron te selecteren.

- 1 Druk herhaaldelijk op **A/B/C/D/E** (of **A/B/C/D/E**  $\triangleleft/\triangleright$ ) om de gewenste voorkeuzegroep (A t/m E) te selecteren.**

De letter van de voorkeuzegroep verschijnt op het display op het voorpaneel en verandert met elke druk op de toets.

- 2 Druk op **PRESET/TUNING/CH**  $\triangleleft/\triangleright$  (of **PRESET/CH**  $\triangle/\nabla$ ) om het gewenste voorkeuzenummer (1 t/m 8) te selecteren.**

De voorkeuzegroep en het voorkeuzenummer verschijnen op het display op het voorpaneel, samen met de radioband en de frequentie.

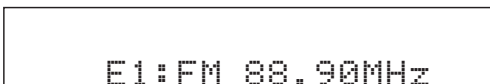

U kunt het nummer van de gewenste voorkeuzezender (1 t/m 8) ook direct invoeren met de cijfertoetsen op de afstandsbediening.

## Omwisselen van voorkeuzezenders

U kunt twee voorkeuzezenders van plaats laten wisselen. In het voorbeeld hieronder ziet u hoe u voorkeuzezender "E1" van plaats kunt laten wisselen met "A5".

- 1 Selecteer voorkeuzezender "E1" met **A/B/C/D/E** en **PRESET/TUNING/CH**  $\triangleleft/\triangleright$ .**  
Zie "Selecteren van voorkeuzezenders" elders op deze bladzijde.

- 2 Houd **PRESET/TUNING** tenminste 3 seconden ingedrukt.**

De "E1" en MEMORY indicators zullen gaan knipperen op het display op het voorpaneel.

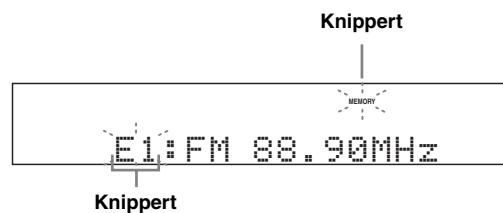

- 3 Selecteer voorkeuzezender "A5" met **A/B/C/D/E** en **PRESET/TUNING/CH**  $\triangleleft/\triangleright$ .**  
De "A5" en MEMORY indicators zullen gaan knipperen op het display op het voorpaneel.

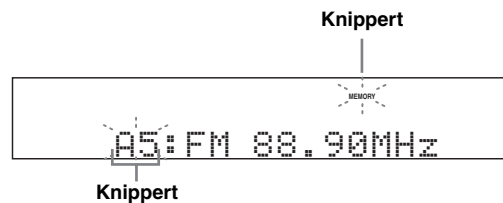

- 4 Druk nog eens op **PRESET/TUNING**.**  
"EXCHANGE E1-A5" zal op het display op het voorpaneel verschijnen wanneer de twee voorkeuzezenders van plaats wisselen.

# Radio Data Systeem ontvangst (Alleen modellen voor Europa en Rusland)

Radio Data Systeem is een systeem voor gegevensoverdracht dat door FM zenders in een groot aantal landen worden gebruikt. Dit toestel is geschikt voor verschillende soorten Radio Data Systeem gegevens, zoals PS (Programma Service naam), PTY (Programmatype), RT (Radio Tekst), CT (Klok Tijd), EON (Enhanced Other Networks; Verbeterde service andere netwerken) wanneer er wordt afgestemd op Radio Data Systeem zenders.

## Tonen van Radio Data Systeem informatie

Gebruik deze functie om de 4 types Radio Data Systeem informatie weer te laten geven: PS (Programmaservice), PTY (Programmatype), RT (Radio Tekst) en CT (Klok Tijd). De corresponderende indicators zullen oplichten op het display op het voorpaneel.

### Opmerkingen

- U kunt deze Radio Data Systeem weergavefuncties alleen selecteren wanneer de corresponderende Radio Data Systeem indicators oplichten op het display op het voorpaneel. Het kan even duren voor dit toestel alle Radio Data Systeem gegevens heeft ontvangen van de zender in kwestie.
- U kunt alleen de door de zender aangeboden Radio Data Systeem functies selecteren.
- Als de signalen niet goed genoeg kunnen worden ontvangen, is het mogelijk dat dit toestel geen gebruik kan maken van de Radio Data Systeem gegevens. De "RT" functie in het bijzonder vergt een grote hoeveelheid gegevens en het is daarom mogelijk dat deze functie niet beschikbaar is zelfs wanneer de andere Radio Data Systeem functies wel beschikbaar zijn.
- Bij slechte ontvangst kunt u op **TUNING AUTO/MAN'L** op het voorpaneel drukken zodat de AUTO indicator verdwijnt van het display op het voorpaneel.
- Als het signaal externe storing ondervindt terwijl dit toestel de Radio Data Systeem gegevens aan het ontvangen is, kan de ontvangst onverwacht onderbroken worden en kan de melding "...WAIT" verschijnen op het display op het voorpaneel.
- Wanneer de "RT" functie wordt geselecteerd, kan dit toestel maximaal 64 alfanumerieke tekens, inclusief het trema, aan programmegegevens op het display tonen. Tekens die niet kunnen worden weergegeven worden vervangen door een " \_ " (onderstreping).
- Als de ontvangst wordt onderbroken wanneer de "CT" functie is geselecteerd, zal "CT WAIT" verschijnen op het display op het voorpaneel.

## 1 Stem af op de gewenste Radio Data Systeem zender.

- Wij raden u aan af te stemmen op Radio Data Systeem zenders met behulp van de automatische voorprogrammeerfunctie (zie bladzijde 44).
- U kunt ook met de PTY SEEK functie afstemmen op de gewenste voorgeprogrammeerde Radio Data Systeem zender.

## 2 Druk herhaaldelijk op **FREQ/TEXT** op de afstandsbediening om de gewenste Radio Data Systeem weergavefunctie te selecteren.

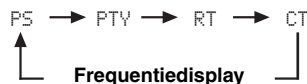

- Selecteer "PS" om de naam van het ontvangen Radio Data Systeem programma weer te laten geven.
- Selecteer "PTY" om het type van het ontvangen Radio Data Systeem programma weer te laten geven.
- Selecteer "RT" om eventuele tekstgegevens voor het ontvangen Radio Data Systeem programma weer te laten geven.
- Selecteer "CT" om de tijd op dit moment weer te laten geven.



## Selecteren van een Radio Data Systeem programmatype (PTY SEEK functie)

Gebruik deze functie om het gewenste radioprogramma te selecteren uit alle voorgeprogrammeerde Radio Data Systeem zenders door middel van het programmatype.



Gebruik de automatische voorprogrammeerfunctie om Radio Data Systeem zenders voor te programmeren (zie bladzijde 44).

**1 Druk op ③ TUNER op de afstandsbediening om “TUNER” als signaalbron te selecteren.**

**2 Druk op ⑩ PTY SEEK MODE op de afstandsbediening om dit toestel in de PTY SEEK functie te zetten.**

De naam van het geselecteerde programmatype of “NEWS” zal gaan knipperen op het display op het voorpaneel.



Knippert



Om de PTY SEEK functie te annuleren, dient u nog eens op ⑩ PTY SEEK MODE op de afstandsbediening te drukken.

**3 Druk op ⑦ PRESET/CH Δ / ▽ op de afstandsbediening om het gewenste programmatype te selecteren.**

De naam van het geselecteerde programmatype zal verschijnen op het display op het voorpaneel.

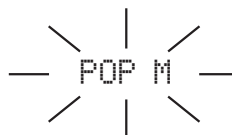

Licht op

Programmatype	Beschrijving
NEWS	Nieuws
AFFAIRS	Actualiteiten
INFO	Algemene informatie
SPORT	Sport
EDUCATE	Educatief
DRAMA	Theater
CULTURE	Cultuur
SCIENCE	Wetenschap
VARIED	Licht amusement
POP M	Populaire muziek
ROCK M	Rock muziek
M.O.R. M	Middle-of-the-road muziek (easy-listening)
LIGHT M	Licht klassiek
CLASSICS	Klassiek
OTHER M	Overige muziek

#### 4 Druk op **PTY SEEK START** op de afstandsbediening om alle voorgeprogrammeerde Radio Data Systeem zenders af te zoeken.

Het geselecteerde programmatype blijft knipperen op het display op het voorpaneel en de PTY HOLD indicator licht op terwijl het toestel naar een geschikte zender zoekt.



Knippert



Licht op



Om het zoeken naar geschikte zenders te annuleren, dient u nog eens op **PTY SEEK START** op de afstandsbediening te drukken.

#### Opmerkingen

- Het toestel stopt met zoeken zodra er een zender gevonden wordt die een programma van het geselecteerde type uitzendt.
- Als u niet tevreden bent met de gevonden zender, kunt u nog eens op **PTY SEEK START** drukken om te zoeken naar een andere zender met een programma van het gewenste type.

### Gebruiken van de dataservice voor verbetering van het gebruik van andere netwerken (Enhanced Other Networks; EON)

Deze functie stelt u in staat te profiteren van de EON (Enhanced Other Networks) gegevensservice van het Radio Data Systeem netwerk. Wanneer u één van de 4 Radio Data Systeem programmatypes (NEWS, AFFAIRS, INFO of SPORT) heeft geselecteerd, zal dit toestel automatisch een bepaalde tijd lang alle beschikbare voorkeuzezenders afzoeken die EON gegevens uitzenden naar een programma van het geselecteerde type. Wanneer de geplande EON service begint, zal dit toestel automatisch overschakelen naar de lokale zender die de EON gegevens uitzendt en vervolgens terugschakelen naar de nationale zender wanneer de EON gegevens ophouden.

#### Opmerkingen

- U kunt deze functie alleen gebruiken wanneer de EON gegevensservice beschikbaar is.
- De EON indicator zal alleen oplichten op het display op het voorpaneel wanneer de EON gegevensservice ontvangen wordt van een Radio Data Systeem zender.

#### 1 Stem af op de gewenste Radio Data Systeem zender.

#### 2 Controleer of de EON indicator brandt op het display op het voorpaneel.

Als de EON indicator niet oplicht op het display, dient u af te stemmen op een ander Radio Data Systeem programma waarbij de EON indicator wel gaat branden.



#### 3 Druk herhaaldelijk op **EON** op de afstandsbediening om één van de 4 Radio Data Systeem programmatypes (NEWS, AFFAIRS, INFO of SPORT) te selecteren.

De naam van het geselecteerde programmatype zal verschijnen op het display op het voorpaneel.



Licht op



Om de EON functie te annuleren dient u net zo vaak op **EON** op de afstandsbediening te drukken tot de naam van het programmatype verdwijnt en de malding "EON OFF" verschijnt op het display op het voorpaneel.

# Gebruiken van USB geheugenapparatuur of een draagbare audiospeler met een USB aansluiting

Gebruik deze functie om te kunnen luisteren naar WAV (alleen PCM formaat), MP3 en WMA bestanden op USB geheugenapparatuur of draagbare USB audiospelers die zijn aangesloten op de USB poort op het voorpaneel van dit toestel.

## ■ Ondersteunde USB apparatuur

Dit toestel biedt ondersteuning voor USB massa-opslagapparaten (met uitzondering van USB harde schijven) die gebruik maken van FAT16 of FAT32 formattering.

### Opmerkingen

- Alleen de eerste partitie (32 GB of minder) wordt weergegeven in het in-beeld display. U kunt geen bestanden selecteren in andere partities.
- Er kunnen maximaal 8 mapniveaus met 500 muziekbestanden per map worden herkend.
- Het is mogelijk dat sommige apparaten niet naar behoren functioneren, ook al voldoen ze aan de eisen.
- Het is mogelijk dat sommige WAV, MP3 en WMA bestanden niet weergegeven kunnen worden of veel ruis of storing bevatten.

## ■ Aansluiten van USB geheugenapparatuur of een draagbare USB audiospeler

Sluit de USB stekker van uw USB geheugenapparaat of draagbare USB audiospeler aan op de USB poort op het voorpaneel van dit toestel.

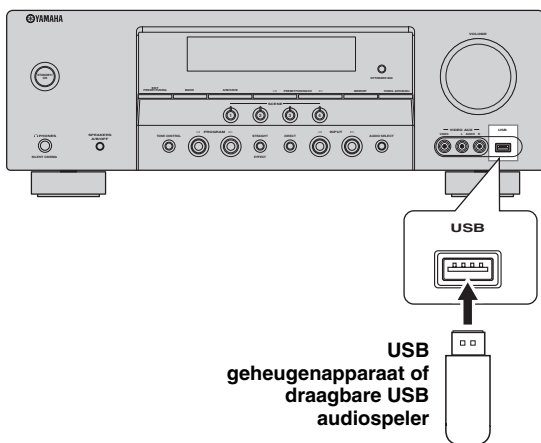

## Bediening weergave

Volg de onderstaande procedures om van de muziek op uw USB apparaat of draagbare USB audiospeler te kunnen genieten.

### 1 Druk herhaaldelijk op **INPUT** (of op **USB**) en selecteer **USB**.

De cursor links van de USB indicator zal oplichten op het display op het voorpaneel en het eerder weergegeven materiaal zal automatisch worden weergegeven.

Licht op

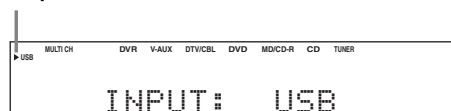

### 2 Druk op **DISPLAY** om de hoogste USB bestandenlijst te tonen.

De USB bestandenlijst verschijnt in het in-beeld display.

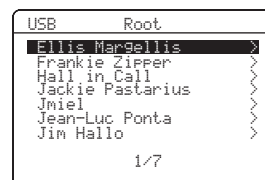

- “>” in de rechter hoek van een menuregel geeft aan dat er een submenu beschikbaar is op het volgende menuniveau.
- Wanneer dit toestel in de bovenste map in de mappenstructuur is, zal de melding “Root” verschijnen naast “USB”.

**3 Druk op  $\odot$   $\Delta$  /  $\nabla$  /  $\triangleleft$  /  $\triangleright$  op de afstandsbediening om het gewenste bestand te selecteren.**

- Druk op  $\odot$   $\Delta$  /  $\nabla$  om het gewenste bestand/de gewenste map te selecteren.
- Druk op  $\odot$  **ENTER** of  $\odot$   $\triangleright$  om de gewenste map te openen.
- Druk op  $\odot$   $\triangleleft$  om terug te keren naar het vorige mapniveau.

**4 Druk op  $\odot$  **ENTER** om het gewenste bestand weer te laten geven.**



- U kunt met  $\odot$   $\triangleleft\triangleleft$  /  $\triangleright\triangleright$  vooruit/terug springen en met  $\odot$   $\triangleright$  /  $\square$  de weergave starten/stoppen, onafhankelijk van het menu in het in-beeld display.
- U kunt de instellingen voor herhaalde en willekeurige weergave bepalen via de “USB PLAY STYLE” parameters in het “OPTION MENU” (zie bladzijde 66).
- U kunt de weergave op het display op het voorpaneel kiezen via “FL SCROLL” in het “OPTION MENU” (zie bladzijde 64).

**■ Het weergave-informatiedisplay**

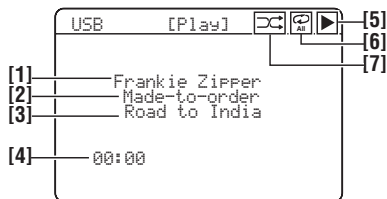

[1] **Naam van de artiest**

[2] **Titel van het album**

[3] **Titel van het muziekstuk**

[4] **Verstreken tijd**

**Opmerking**

Wanneer de verstreken tijd langer is dan “99:59”, zal in plaats van de tijd “--:--” worden aangegeven.

[5]  **$\blacktriangleright$  (weergave) pictogram**

[6]  **$\odot$  (alles herhalen),**

**$\odot$  (een enkel item herhalen) pictogrammen**

Wanneer “REPEAT” voor de “USB PLAY STYLE” in het “OPTION MENU” (zie bladzijde 66) is ingesteld op “OFF”, zal er geen pictogram verschijnen in de rechter bovenhoek terwijl er bestanden of mappen worden weergegeven.

[7]  **$\triangleleft\triangleleft$  (willekeurige weergave) pictogram**

Wanneer “SHUFFLE” voor de “USB PLAY STYLE” in het “OPTION MENU” (zie bladzijde 66) is ingesteld op “OFF”, zal er geen pictogram verschijnen in de rechter bovenhoek terwijl er bestanden of mappen worden weergegeven.

# Gebruiken van een iPod™

Wanneer uw iPod is geplaatst in een Yamaha iPod universeel dock (zoals een los verkrijgbare YDS-10) verbonden met de DOCK aansluiting van dit toestel (zie bladzijde 19), kunt met de meegeleverde afstandsbediening de weergave van uw iPod regelen. U kunt de Compressed Music Enhancer functie van dit toestel gebruiken om de geluidskwaliteit van gecompriëerde digitale audiobestanden (zoals MP3) op uw iPod te verbeteren (zie bladzijde 19).

## Opmerkingen

- Alleen iPod apparatuur met een iPod (Click and Wheel), iPod nano en iPod mini worden ondersteund.
  - Afhankelijk van het model of de softwareversie van uw iPod is het mogelijk dat sommige functies daarmee niet compatibel zijn.
- 
- Voor een complete lijst met statusmeldingen die op het display op het voorpaneel en het in-beeld display kunnen verschijnen verwijzen we u naar het “iPod” gedeelte in het hoofdstuk “Oplossen van problemen” op bladzijde 78.
  - Wanneer uw iPod in een op dit toestel aangesloten Yamaha iPod universeel dock is geplaatst, zal dit toestel signaal beginnen uit te wisselen met uw iPod.
  - Wanneer de verbinding tussen uw iPod en dit toestel tot stand is gebracht, zal de melding “iPod connected” verschijnen op het display op het voorpaneel en zal de DOCK indicator daar ook oplichten.
  - Alleen analoge audio- en videosignalen van uw iPod worden geaccepteerd door de DOCK aansluiting, en de analoge audiosignalen kunnen voor opname worden gereproduceerd via de analoge AUDIO OUT (REC) aansluitingen.

## Bedienen van een iPod™

U kunt uw iPod gebruiken wanneer “V-AUX” is geselecteerd als signaalbron. U kunt uw iPod bedienen via het in-beeld display van dit toestel (menufunctie) of zonder dit hulpmiddel (eenvoudige afstandsbedieningsfunctie).

### ■ Afstandsbediening

Druk voor u de volgende handelingen gaat uitvoeren op  
③ **V-AUX/DOCK**.

Toets	Functie
⑦ ENTER	Volgende menu
△	Menu op
▽	Menu neer
◀	Vorige menu
▶	Volgende menu
⑨ ◀◀	Terug zoeken (ingedrukt houden)
▶▶	Vooruit zoeken (ingedrukt houden)
◀◀	Terug springen
▶▶	Vooruit springen
⏏	Pauze (menu bedieningsfunctie) Weergave/pauze (eenvoudige afstandsbedieningsfunctie)
▶	Weergave (menu bedieningsfunctie) Weergave/pauze (eenvoudige afstandsbedieningsfunctie)
② MENU	Vorige menu
③ DISPLAY	Display

### ■ Bedienen van een iPod met de eenvoudige afstandsbedieningsfunctie

U kunt de basisfuncties van uw iPod (weergave, stop, overslaan enz.) uitvoeren met de meegeleverde afstandsbediening, zonder gebruik te maken van het in-beeld display van dit toestel.



- U kunt de op uw iPod (alleen bepaalde modellen) opgeslagen foto's of videoclipen bekijken.
- U kunt de bediening ook uitvoeren met de bedieningsorganen op uw iPod.

## ■ Bedienen van een iPod met de menufunctie

U kunt de meer geavanceerde functies van uw iPod bedienen met de meegeleverde afstandsbediening wanneer u dit toestel en en beeldscherm aansluit via de VIDEO aansluiting. U kunt via het in-beeld display door de muziekstukken op uw iPod bladeren. U kunt bovendien instellingen voor uw iPod aanpassen aan uw persoonlijke voorkeuren.



- De naam van het weergegeven muziekstuk zal op het display op het voorpaneel worden weergegeven in overeenstemming met de “FL SCROLL” instelling in het “OPTION MENU” (zie bladzijde 64).
- U kunt de tijd dat het iPod menu en de weergave-informatie op het in-beeld display getoond wordt regelen met behulp van de “OSD-SOURCE” instelling in het “OPTION MENU” (zie bladzijde 64).

### Opmerkingen

- U kunt de bediening niet uitvoeren met de bedieningsorganen op uw iPod.
- Het Yamaha logo zal verschijnen op het display van uw iPod.
- Sommige tekens kunnen niet worden weergegeven op het display op het voorpaneel of in het in-beeld display van dit toestel. Dergelijke tekens worden vervangen door een “\_” (onderstreping).
- De “Settings” parameters kunnen alleen worden gewijzigd via het in-beeld display. Druk herhaaldelijk op **ENTER** om heen en weer te schakelen tussen de diverse “Settings” parameterinstellingen.
- U kunt niet met het in-beeld display bladeren door eventueel op uw iPod opgeslagen foto’s of videoclips. Gebruik de eenvoudige afstandsbedieningsfunctie om de foto’s of videoclips op uw iPod te bekijken.

## 1 Druk op **V-AUX/DOCK** en druk vervolgens op **DISPLAY**.

Het volgende scherm zal op het in-beeld display verschijnen.



## 2 Druk op **Δ / ▽ / ◀ / ▶** om het iPod menu te bedienen en druk vervolgens op **ENTER** om het geselecteerde muziekstuk weer te laten geven.

Keuzes: Playlists (speellijsten), Artists (artiesten), Albums (albums), Songs (songs), Genres (genres), Composers (componisten), Settings (instellingen)

- Playlists > Songs
- Artists > Albums > Songs
- Albums > Songs
- Songs
- Genres > Artists > Albums > Songs
- Composers > Albums > Songs
- Settings > Shuffle, Repeat

## Willekeurige weergave Shuffle

Met deze functie kunt u dit toestel muziekstukken of albums in willekeurige volgorde laten weergeven.

Keuzes: Off, Songs, Albums

- Selecteer “Off” om deze functie uit te schakelen.
- Selecteer “Songs” om dit toestel muziekstukken in willekeurige volgorde te laten weergeven.
- Selecteer “Albums” om dit toestel albums in willekeurige volgorde te laten weergeven.



Wanneer “Shuffle” op een andere instelling dan “Off” staat, zal “” verschijnen in de rechter bovenhoek terwijl de muziekstukken of albums in willekeurige volgorde worden weergegeven.

## Herhaalde weergave Repeat

Met deze functie kunt u dit toestel een muziekstuk of een reeks muziekstukken laten herhalen.

Keuzes: Off, One, All

- Selecteer “Off” om deze functie uit te schakelen.
- Selecteer “One” om dit toestel één muziekstuk te laten herhalen.
- Selecteer “All” om dit toestel een reeks muziekstukken te laten herhalen.



Wanneer “Repeat” op een andere instelling dan “Off” staat, zal “” of “” oplichten in de rechter bovenhoek terwijl het muziekstuk of de muziekstukken worden herhaald.

## ■ Het weergave-informatiedisplay

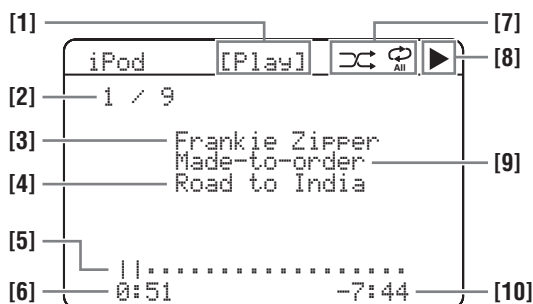

- [1] Weergavestatus
- [2] Fragmentnummer/totaal aantal fragmenten
- [3] Naam artiest
- [4] Songtitel
- [5] Voortgangsbalk
- [6] Verstreken tijd
- [7] Pictogrammen willekeurige en herhaalde weergave
- [8] (weergave), (pauze), (vooruit zoeken) en (terug zoeken)
- [9] Titel van het album
- [10] Resterende tijd

# Gebruiken van Bluetooth™ componenten

U kunt een Yamaha Bluetooth adapter (zoals een YBA-10, los verkrijgbaar) aansluiten op de DOCK aansluiting van dit toestel en zo luisteren naar de naar de muziek die op uw Bluetooth component (bijvoorbeeld een draagbare muzikspeler) is opgeslagen zonder bedrading tussen dit toestel en de Bluetooth component. U moet van tevoren zorgen dat er een verbinding tot stand is gebracht ("pairing") tussen de aangesloten Bluetooth adapter en uw Bluetooth component.

## Verbinding tot stand brengen ("pairing") tussen de Bluetooth™ adapter en uw Bluetooth™ component

Er moet eerst een verbinding tot stand worden gebracht ("pairing") tussen de op dit toestel aangesloten Bluetooth adapter en een Bluetooth component die voor het eerst gebruikt wordt, of waarvoor de verbidingsgegevens gewist zijn. Met "pairing" wordt de verwezen naar het registreren van een Bluetooth component voor Bluetooth communicatie.



- Het tot stand brengen van de verbinding ("pairing") hoeft alleen de eerste keer dat u een bepaalde Bluetooth component met de Bluetooth adapter gebruikt te gebeuren.
- Om de verbinding tot stand te brengen ("pairing") zijn er handelingen nodig op zowel dit toestel als op de component waarmee u de Bluetooth verbinding wilt maken. Raadpleeg indien nodig de handleidingen van de andere betrokken apparatuur.

Er zijn twee manieren om een dergelijke verbinding tot stand te brengen: via "START PAIRING" in het "SET MENU" en via snelkoppelen ('quick pairing').

### ■ Pairing via het "SET MENU"

Gebruik deze functie om de verbinding tot stand te brengen ("pairing") met behulp van het beeldscherm. Selecteer "START PAIRING" bij "INPUT MENU". Zie bladzijde 62 voor details.

### ■ Quick pairing

Als beveiliging geldt er een limiet van 8 minuten voor het tot stand brengen van de verbinding ("pairing"). Wij bevelen u aan alle instructies goed te lezen en te zorgen dat u ze goed begrijpt voor u begint.

**1 Druk herhaaldelijk op INPUT (of op V-AUX/DOCK) en selecteer "V-AUX" als signaalbron.**

**2 Zet de Bluetooth component waarmee u verbinding wilt maken aan.**

**3 Houd BAND (of BAND) 3 seconden lang ingedrukt.**

Wanneer de Bluetooth adapter hiermee begint, zal eventjes de melding "Searching..." verschijnen. Terwijl de Bluetooth adapter nog verbinding aan het zoeken of aan het maken is, zal de DOCK indicator op het display op het voorpaneel knipperen.



Druk nog eens op BAND (of BAND) om het tot stand brengen van de verbinding ("pairing") te annuleren.

### Opmerking

Als er geen Bluetooth adapter is aangesloten op de DOCK aansluiting van dit toestel, zal "No BT adapter" verschijnen op het display op het voorpaneel.

**4 Controleer of de Bluetooth component de Bluetooth adapter kan detecteren.**

Als de Bluetooth component de Bluetooth adapter detecteert (vindt), zal (bijvoorbeeld) "YBA-10 YAMAHA" verschijnen in de lijst met Bluetooth apparaten.

**5 Selecteer de Bluetooth adapter in de lijst met Bluetooth apparaten en voer het wachtwoord "0000" in op de Bluetooth component.**

Wanneer de verbinding met succes tot stand is gebracht, zal de melding "Completed" verschijnen op het display op het voorpaneel.

### Opmerking

De Yamaha Bluetooth adapter kan de verbidingsgegevens bewaren van maximaal acht Bluetooth componenten. Wanneer er vervolgens een verbinding tot stand wordt gebracht ("pairing") met een negende apparaat, dan zullen de verbidingsgegevens voor de langst niet gebruikte eerder geregistreerde component door de nieuwe gegevens worden vervangen.

## Weergave van een Bluetooth™ component

**1 Druk herhaaldelijk op INPUT (of op V-AUX/DOCK) en selecteer "V-AUX" als signaalbron.**

**2 Begin de weergave op uw Bluetooth component.**

Wanneer de aangesloten Bluetooth adapter de Bluetooth component detecteert, zullen de melding "BT connected" en de DOCK indicator verschijnen op het display op het voorpaneel.



- Wanneer u op ENTER drukt, zal de aangesloten Bluetooth adapter op zoek gaan naar de laatst gebruikte Bluetooth component om daar verbinding mee te maken. Als de Bluetooth adapter de Bluetooth component niet kan vinden, zal "Not found" verschijnen op het display op het voorpaneel.
- Druk op RETURN om de verbinding tussen de Bluetooth en de Bluetooth component te verbreken.

# Opnemen

Opname-instellingen en andere handelingen dienen te worden verricht op de opname-apparatuur. Raadpleeg eventueel de handleidingen van de betreffende componenten.

## Opmerkingen

- Wanneer dit toestel uit (standby) staat, kunt u niet opnemen tussen op dit toestel aangesloten componenten.
- De TONE CONTROL (zie bladzijde 41) en VOLUME instellingen, de luidsprekerniveaus (zie bladzijde 41) en de geluidsveldprogramma's (zie bladzijde 38) hebben geen invloed op het opgenomen materiaal.
- Er kunnen geen opnamen gemaakt worden van een signaalbron die is aangesloten op de MULTI CH INPUT aansluitingen van dit toestel.
- Digitale signalen die binnenkomen via de DIGITAL INPUT aansluitingen worden niet ten behoeve van uw opnamen gereproduceerd via de analoge AUDIO OUT (REC) aansluitingen. Als uw signaalbron alleen digitaal is aangesloten, kunt u daarvan niet opnemen.
- Een bepaalde signaalbron wordt niet gereproduceerd via hetzelfde OUT (REC) kanaal.
- Audiosignalen die binnenkomen via de DOCK aansluiting kunnen via de analoge AUDIO OUT (REC) uitgangsaansluitingen worden weergegeven en opgenomen.
- Wanneer u opname-apparatuur heeft aangesloten op dit toestel, dient u de apparatuur in kwestie ingeschakeld te houden zolang u dit toestel gebruikt. Als de apparatuur in kwestie wordt uitgeschakeld, kan de weergave van andere componenten gestoord worden.
- Controleer de regelingen met betrekking tot het auteursrecht in het gebied waar u zich bevindt voor u opnamen gaat maken van CD's, radio enz. Opnemen van auteursrechtelijk beschermd materiaal kan inbreuk maken op de op het materiaal rustende rechten.



Maak een test-opname voor u aan de echte opname begint.

Als u videomateriaal weergeeft met gescrembelde (verhaspelde) of gecodeerde signalen die moeten voorkomen dat het materiaal gekopieerd wordt, is het mogelijk dat deze signalen de weergave zelf storen.

**1 Zet alle aangesloten componenten aan.**

**2 Druk herhaaldelijk op  INPUT  / **  
(of druk op één van de ingangskeuzetoetsen ()) om de signaalbron waarvan u wilt opnemen te selecteren.

**3 Start de weergave op de geselecteerde broncomponent of stem af op een zender.**

**4 Start de opname op de opnemende component.**



# SET MENU

Met behulp van het "SET MENU" (instelmenu) kunt u allerlei systeeminstellingen wijzigen en kunt u de manier waarop het toestel werkt aanpassen aan uw voorkeuren. Verander de begininstellingen (hieronder vet gedrukt aangeduid) op basis van uw specifieke systeem en uw voorkeuren.

## ■ Automatische setup **AUTO SETUP**

Via deze functie kunt u met de hand de luidspreker- en systeeminstellingen wijzigen (zie bladzijde 24).

## ■ Handmatige setup **MANUAL SETUP**

Via deze functie kunt u met de hand de luidspreker- en systeeminstellingen wijzigen.

### Geluidsmenu 1 **SOUND MENU**

Parameter	Kenmerken	Bladzijde
<b>A) SPEAKER SET</b>	Selecteren van de afmetingen van de luidsprekers, de luidsprekers voor weergave van lage tonen, de crossover frequentie en de locatie van de voor-luidsprekers die zijn aangesloten op de FRONT B aansluitingen.	57
<b>B) SP LEVEL</b>	Instellen van het uitgangsniveau van elke luidspreker.	59
<b>C) SP DISTANCE</b>	Instellen van de vertraging voor elke luidspreker.	59
<b>D) CENTER GEO</b>	Instellen van de klankkleur (toon) van de midden-luidspreker.	60
<b>E) LFE LEVEL</b>	Instellen van het uitgangsniveau van het LFE kanaal bij Dolby Digital of DTS signalen.	60
<b>F) DYNAMIC RANGE</b>	Instellen van het dynamisch bereik bij Dolby Digital of DTS signalen.	60
<b>G) AUDIO SET</b>	Regelt de verlaging van het volume, de vertraging, het maximum volumenniveau en het beginvolume.	60
<b>H) HDMI SET</b>	Hiermee kunt u kiezen of u HDMI audiosignalen wilt laten weergeven via dit toestel zelf of via een andere HDMI component die is verbonden met de HDMI OUT aansluiting.	61

### Ingangsmenu 2 **INPUT MENU**

Parameter	Kenmerken	Bladzijde
<b>A) INPUT ASSIGNMENT</b>	Toewijzen van ingangsaansluitingen van dit toestel aan de daarmee verbonden componenten.	62
<b>B) INPUT RENAME</b>	Hiermee kunt u een signaalbron een andere naam geven.	62
<b>C) VOLUME TRIM</b>	Instellen van het uitgangsniveau van elke signaalbron.	63
<b>D) DECODER MODE</b>	Selecteren van de decoderfunctie voor de signaalbronnen die zijn aangesloten op de DIGITAL INPUT aansluitingen op het achterpaneel van dit toestel.	63
<b>E) MULTI CH SET</b>	Selecteren welke videosignaalbron als achtergrond zal worden weergegeven bij weergave van signalen die binnenkomen via de MULTI CH INPUT aansluitingen.	63

## Optiemenu 3 OPTION MENU

Parameter	Kenmerken	Bladzijde
A)DISPLAY SET	Regelen van de helderheid van het display op het voorpaneel en de manier waarop de iPod informatie wordt getoond.	64
B)MEMORY GUARD	Vergrendelen van instellingen voor de geluidsveldprogramma's en andere "SET MENU" instellingen.	64
C)AUDIO SELECT	Standaard instellen van een bepaalde audio ingangsaansluiting selectiefunctie voor de signaalbronnen die zijn verbonden met de DIGITAL INPUT aansluitingen wanneer u dit toestel aan zet.	65
D)PARAM. INI	Initialiseren van de instellingen voor een groep geluidsveldprogramma's.	65
E)BLUETOOTH SET	Breng de verbinding tot stand (pairing) tussen de aangesloten Yamaha Bluetooth adapter (zoals een YBA-10, los verkrijgbaar) en een Bluetooth component (zie bladzijde 53).	65
F)USB PLAY STYLE	Regelen van de weergavestijl van een USB signaalbron.	66

### ■ Signaalinformatie SIGNAL INFO

Met deze functie kunt u informatie over het audiosignaal controleren (zie bladzijde 36).

## Gebruiken van het SET MENU

Gebruik de afstandsbediening om de menu's te openen en de instellingen te verrichten.



U kunt de "SET MENU" parameters wijzigen terwijl het toestel geluid aan het weergeven is.

### 1 Druk op **4** AMP en vervolgens op **21** MENU om het "SET MENU" te openen.

Het eerste "SET MENU" scherm zal op het in-beeld display verschijnen.

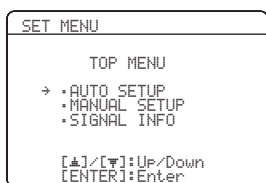

### 2 Druk op **7** Δ / ▽ en selecteer "MANUAL SETUP".

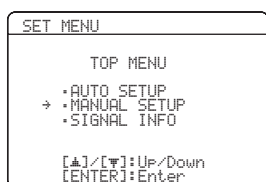

### 3 Druk op **7** ENTER om de "MANUAL SETUP" te openen.

Het "MANUAL SETUP" scherm zal op het in-beeld display verschijnen.

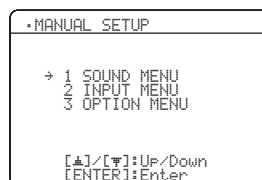

### 4 Gebruik **7** Δ / ▽ / ◀ / ▶ en **7** ENTER om de parameter te selecteren en te wijzigen.

- Druk op **7** Δ / ▽ om het gewenste menu of de gewenste parameter te selecteren.
- Druk op **7** ◀ / ▶ om de huidige waarde voor deze parameter te wijzigen.
- Druk op **7** ENTER om het gewenste menu te openen of de gewenste parameter te bevestigen.
- Druk op **8** RETURN om terug te keren naar het vorige menuniveau.

### 5 Druk op **21** MENU om de "SET MENU" te verlaten.

## 1 SOUND MENU

Via dit menu kunt u met de hand de luidspreker-instellingen wijzigen of compenseren voor vertragingen bij het verwerken van videosignalen bij gebruik van LCD monitoren of projectoren.

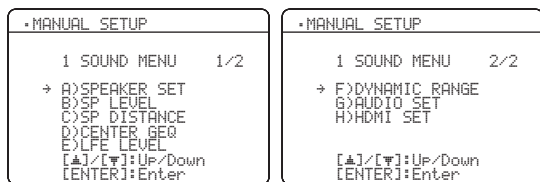

### ■ Luidspreker-instellingen A) SPEAKER SET

Via dit menu kunt u met de hand de luidspreker-instellingen wijzigen.

#### FRONT B luidspreker-instelling FRONT B

Gebruik deze functie om de locatie van de met de FRONT B aansluitingen verbonden luidsprekers te bepalen.

Keuzes: **FRONT**, ZONE B

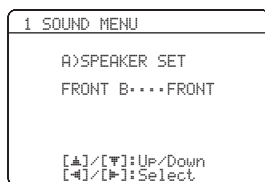

- Selecteer "FRONT" om de SPEAKERS A en B set aan of uit te zetten wanneer de met de FRONT B aansluitingen verbonden luidsprekers zich in uw eerste luisterruimte bevinden.
- Selecteer "ZONE B" als de met de FRONT B aansluitingen verbonden luidsprekers zich in een andere kamer ('zone') bevinden. Als SPEAKERS A wordt uitgeschakeld en SPEAKERS B wordt ingeschakeld, zullen alle luidsprekers in de hoofdzone (eerste luisterruimte/woonkamer) worden uitgeschakeld en zal er alleen via de FRONT B aansluitingen geluid worden weergegeven.

#### Opmerkingen

- Als u een hoofdtelefoon in de PHONES aansluiting van dit toestel doet, zal het geluid worden weergegeven via zowel de hoofdtelefoon als de FRONT B aansluitingen wanneer "FRONT B" is ingesteld op "ZONE B".
- Als er een DSP programma is ingeschakeld wanneer "FRONT B" op "ZONE B" is ingesteld, zal het toestel automatisch in de Virtual CINEMA DSP stand gaan (zie bladzijde 39).

De woofer van de luidsprekerbox is 16 cm of groter: groot  
De woofer van de luidsprekerbox is kleiner dan 16 cm: klein

#### Voor-luidsprekers FRONT SP

Keuzes: SMALL, **LARGE**

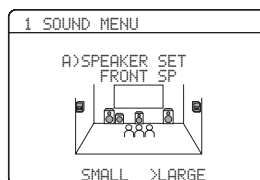

#### Wanneer de voor-luidsprekers groot zijn

Selecteer "LARGE" (groot).

#### Wanneer de voor-luidsprekers klein zijn

Selecteer "SMALL" (klein).

#### Opmerking

Wanneer "LFE/BASS OUT" is ingesteld op "FRONT" (zie bladzijde 58), kunt u alleen "LARGE" kiezen bij "FRONT SP". Als "FRONT SP" van tevoren op een andere instelling dan "LARGE" is gezet, zal dit toestel die instelling automatisch veranderen naar "LARGE".

#### Midden-luidspreker CENTER SP

Keuzes: NONE, **SML**, LRG



#### Wanneer de midden-luidspreker groot is

Selecteer "LRG" (groot).

#### Wanneer de midden-luidspreker klein is

Selecteer "SML" (klein).

#### Wanneer u geen gebruik maakt van een midden-luidspreker

Selecteer "NONE" (geen). De signalen voor het middenkanaal zullen naar de linker en rechter voor-luidsprekers worden gestuurd.

**Linker/rechter surround-luidsprekers** SUR. L/R SP

Keuzes: NONE, **SML**, LRG

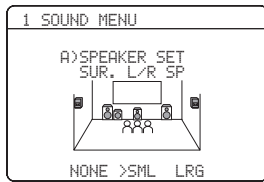

**Wanneer de surround-luidsprekers groot zijn**

Selecteer "LRG" (groot).

**Wanneer de surround-luidsprekers klein zijn**

Selecteer "SML" (klein).

**Wanneer u geen gebruik maakt van surround-luidsprekers**

Selecteer "NONE" (geen). Dit toestel wordt in de Virtual CINEMA DSP stand gezet (zie bladzijde 39).

**LFE Bass out** LFE/BASS OUT

Gebruik deze functie om de luidsprekers te selecteren die de LFE (Lage Frequentie Effecten) en de lage tonen weergeven.

Keuzes: SWFR, FRNT, **BOTH**

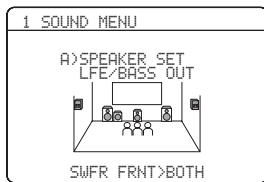

**Wanneer er een subwoofer is aangesloten op dit toestel en u een natuurlijke weergave van de lage tonen wilt**

Selecteer "SWFR" (subwoofer). Zowel de LFE signalen als de lage tonen in de signalen voor andere luidsprekers die zijn ingesteld op "SML" (of "SMALL") worden naar de subwoofer gedirigeerd.

**Wanneer er een subwoofer is aangesloten op dit toestel en u een rijke weergave van de lage tonen wilt**

Selecteer "BOTH" (beide). De lage tonen worden voor elke signaalbron weergegeven door de subwoofer. Zowel de LFE signalen als de lage tonen in de signalen voor andere luidsprekers die zijn ingesteld op "SML" (of "SMALL") worden naar de subwoofer gedirigeerd. De lage tonen in de linker en rechter voorkanalen zullen naar de linker en rechter voor-luidsprekers en de subwoofer worden gedirigeerd, ongeacht de "FRONT SP" instelling (zie bladzijde 57).

**Wanneer u geen gebruik maakt van een subwoofer**

Selecteer "FRNT" (voor). De LFE signalen, de lage tonen in de linker en rechter voorkanalen, en de lage tonen voor andere luidsprekers die zijn ingesteld op "SML" (of "SMALL") zullen allemaal gedirigeerd worden naar de linker en rechter voor-luidsprekers, ongeacht de "FRONT SP" instelling (zie bladzijde 57).

**Crossover** CROSS OVER

Met deze functie kunt u de crossover frequentie instellen voor alle luidsprekers die zijn ingesteld op "SML" (of "SMALL") via "SPEAKER SET" (zie de bladzijden 57). Alle frequenties onder de geselecteerde frequentie zullen naar de subwoofer of voor-luidsprekers worden gedirigeerd aan de hand van de "LFE/BASS OUT" instelling bij "SPEAKER SET" (zie de bladzijden 57).

Keuzes: 40Hz, 60Hz, **80Hz**, 90Hz, 100Hz, 110Hz, 120Hz, 160Hz, 200Hz



**Subwooferfase** SUBWOOFER PHASE

Als de lage tonen niet of onduidelijk worden weergegeven, kunt u hiermee de fase van uw subwoofer omschakelen.

Keuzes: **NORMAL**, REVERSE

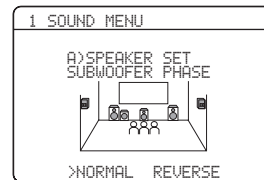

- Selecteer "NORMAL" als u de fase voor uw subwoofer niet wilt omkeren.
- Selecteer "REVERSE" om de fase voor uw subwoofer om te keren.

## ■ Luidsprekerniveau B>SP LEVEL

Gebruik deze functie om met de hand het uitgangsniveau van elk van de luidsprekers in te stellen.

Instelbereik: -10 t/m +10 dB

Instelstap: 1 dB

Begininstelling: 0 dB

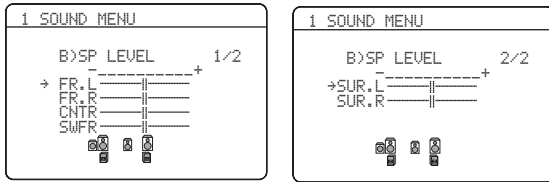

SP LEVEL	Ingestelde luidspreker
FR.L	Linker voor-luidspreker
FR.R	Rechter voor-luidspreker
CNTR	Midden-luidspreker
SWFR	Subwoofer
SUR.L	Linker surround-luidspreker
SUR.R	Rechter surround-luidspreker

### Opmerking

Welke luidsprekerkanalen er beschikbaar zijn hangt mede af van de luidsprekerinstellingen.

## ■ Luidsprekerafstand C>SP DISTANCE

Met deze functie kunt u met de hand de afstand van elke luidspreker tot de luisterplek invoeren en zo de vertraging voor het bijbehorende kanaal instellen. In het ideale geval zouden alle luidsprekers op dezelfde afstand van de luisterplek moeten staan. Maar in de meeste gevallen is dat praktisch gezien niet mogelijk. Daarom moet de weergave van luidsprekers die eigenlijk te dichtbij staan heel eventjes vertraagd worden, zodat het geluid van alle luidsprekers op hetzelfde moment op de luisterplek arriveert.

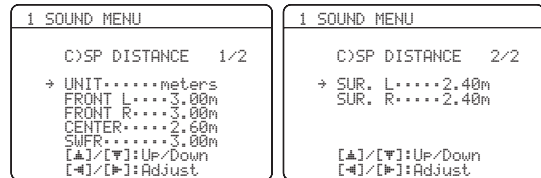

### Eenheid UNIT

Keuzes: meters (m), feet (ft)

Begininstelling:

[Modellen voor de V.S. en Canada]: feet (ft)

[Overige modellen]: meters (m)

- Selecteer "meters" om de afstanden van de luidsprekers in meters in te kunnen voeren.
- Selecteer "feet" om de afstanden van de luidsprekers in feet (voeten) in te kunnen voeren.

### Luidsprekerafstanden

Instelbereik: 0,30 t/m 24,00 m (1.0 t/m 80.0 ft)

Instelstap: 0,10 m (0.5 ft)

Begininstelling:

FRONT L/FRONT R/SWFR: 3,00 m (10.0 ft)

CENTER: 2,60 m (8.5 ft)

SUR. L/SUR. R: 2,40 m (8.0 ft)

SP DISTANCE	Ingestelde luidspreker
FRONT L	Linker voor-luidspreker
FRONT R	Rechter voor-luidspreker
CENTER	Midden-luidspreker
SWFR	Subwoofer
SUR. L	Linker surround-luidspreker
SUR. R	Rechter surround-luidspreker

### Opmerking

Welke luidsprekerkanalen er beschikbaar zijn hangt mede af van de luidsprekerinstellingen.

## ■ Equalizer voor de midden-luidspreker

### D>CENTER GEQ

Gebruik deze functie om de ingebouwde 5-frequentiebanden (100 Hz, 300 Hz, 1 kHz, 3 kHz en 10 kHz) grafische equalizer zo in te stellen dat de toonkleur van de midden-luidspreker overeenkomt met die van de voor-luidsprekers. U kunt de instelling verrichten terwijl u luistert naar de op dit moment geselecteerde signaalbron, of naar een testtoon.

Instelbereik: -6,0 t/m +6,0 dB

Instelstap: 0,5 dB

Begininstelling: 0 dB

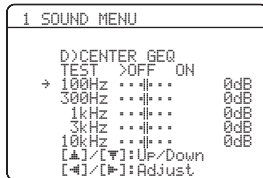

### Testtoon TEST

Gebruik deze functie om instellingen te verrichten voor “CENTER GEQ” terwijl u luistert naar een testtoon.

Keuzes: **OFF**, **ON**

- Selecteer “OFF” om de testtoon te stoppen en de op dit moment geselecteerde signaalbron weer te laten geven.
- Selecteer “ON” om de midden- en linker voor-luidsprekers testtonen te laten produceren.

## ■ Niveau Lage Frequentie Effecten E>LFE LEVEL

Deze functie stelt u in staat het volume (uitgangsniveau) van het LFE (Lage Frequentie Effect) kanaal aan te passen aan de capaciteit van uw subwoofer of hoofdtelefoon. Het LFE kanaal zorgt voor de weergave van speciale effecten met zeer lage tonen bij bepaalde passages. Deze instelling treedt in werking wanneer hetingangssignaal een LFE kanaal bevat.

Instelbereik: -20 t/m 0 dB

Instelstap: 1 dB



### Luidspreker SPEAKER

Stelt het LFE luidsprekerniveau in.

### Hoofdtelefoon HEADPHONE

Stelt het LFE hoofdtelefoonniveau in.

### Opmerking

Afhankelijk van de instellingen bij “LFE/BASS OUT” (zie bladzijde 58) is het mogelijk dat sommige signalen niet via de SUBWOOFER OUTPUT aansluiting worden gereproduceerd.

## ■ Dynamisch bereik F>DYNAMIC RANGE

Via deze functie kunt u instellen hoeveel het dynamisch bereik moet worden gecompriemd voor uw luidsprekers of uw hoofdtelefoon. Deze instelling treedt alleen in werking wanneer dit toestel Dolby Digital of DTS signalen decodeert.

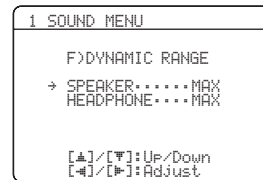

### Luidspreker SPEAKER

Stelt de compressie voor de luidsprekers in.

### Hoofdtelefoon HEADPHONE

Stelt de compressie voor de hoofdtelefoon in.

Keuzes: **MIN**, **STD**, **MAX**

- Selecteer “MIN” (minimum) als u regelmatig bij een laag volume wilt luisteren.
- Selecteer “STD” (standaard) voor algemeen gebruik.
- Selecteer “MAX” (maximum) om het grootste dynamische bereik te behouden.

## ■ Audio instellingen G>AUDIO SET

Hiermee kunt algemene audio instellingen voor dit toestel wijzigen.

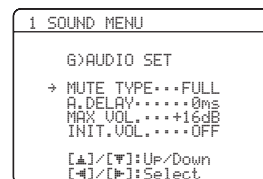

### Tijdelijk uit of lager zetten van het geluid MUTE TYPE

U kunt zelf bepalen hoeveel het volume verlaagd moet worden wanneer u deze functie gebruikt (zie bladzijde 35).

Keuzes: **FULL**, -20 dB

- Selecteer “FULL” om de geluidswaergave helemaal te stoppen.
- Selecteer “-20 dB” om het huidige volume met 20 dB te verlagen.

### Audio vertraging A.DELAY

U kunt de geluidswaergave vertragen zodat deze synchroon loopt met de videobeelden. Dit is soms nodig bij gebruik van bepaalde LCD monitors of projectoren.

Instelbereik: **0** t/m 160 ms

Instelstap: 1 ms

**Maximum volume** MAX VOL.

Gebruik deze functie om het maximum volume in te stellen. Deze functie is nuttig om te voorkomen dat er per ongeluk hele harde geluiden worden weergegeven. Het oorspronkelijke volumebereik is bijvoorbeeld  $-80$  dB t/m  $+16$  dB. Maar wanneer "MAX VOL." is ingesteld op  $-5$  dB, wordt het volumebereik  $-80$  dB t/m  $-5$  dB.

Instelbereik:  $-30$  dB t/m  $+10$  dB, **+16 dB**

Instelstap: 5 dB

**Opmerking**

De "MAX VOL." instelling krijgt voorrang boven de "Initial Volume" instelling. Als bijvoorbeeld "INIT.VOL." is ingesteld op  $-20$  dB en "MAX VOL." is ingesteld op  $-30$  dB, dan zal het volume automatisch worden ingesteld op  $-30$  dB wanneer u de volgende keer het toestel weer aan zet.

**Beginvolume** INIT.VOL.

Gebruik deze functie om in te stellen wat het volume moet worden wanneer dit toestel aan wordt gezet.

Keuzes: **OFF**, MUTE,  $-80$  dB t/m  $+16$  dB

Instelstap: 1 dB

**Opmerking**

De "MAX VOL." instelling krijgt voorrang boven de "INIT.VOL." instelling.

**HDMI instelling** H)HDMI SET

Gebruik deze functie om de component te selecteren die de HDMI audiosignalen moet weergeven.

**Audio ondersteuning** SUPPORT AUDIO

Gebruik deze functie om te kiezen of u HDMI audiosignalen wilt laten weergeven via dit toestel zelf of via een andere HDMI component die is verbonden met de HDMI OUT aansluiting op het achterpaneel van dit toestel.

Keuze	Functies
HTR-6140	Voor weergave van HDMI audiosignalen met dit toestel. De HDMI audiosignalen die binnenkomen via de HDMI ingangsaansluitingen van dit toestel worden niet gereproduceerd via de HDMI component die is verbonden met de HDMI OUT aansluiting op het achterpaneel van dit toestel.
Other	Voor weergave van HDMI audiosignalen weer te laten geven door een andere HDMI component die is verbonden met de HDMI OUT aansluiting.

**Opmerkingen**

- Dit toestel geeft audio en videosignalen die binnenkomen via de HDMI ingangsaansluitingen alleen door via de HDMI uitgangsaansluiting wanneer dit toestel aan staat, ook al is "SUPPORT AUDIO" ingesteld op "Other".
- Welke audio/videosignalen kunnen worden weergegeven hangt mede af van de specificaties van het aangesloten beeldscherm. Raadpleeg de handleidingen van alle aangesloten componenten.

## 2 INPUT MENU

Via dit menu kunt u de ingangsaansluitingen toewijzen aan andere apparatuur, de decoderfunctie wijzigen of een signaalbron een andere naam geven.

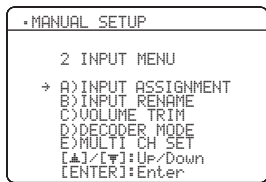

### ■ Toewijzen van ingangsaansluitingen

#### A) INPUT ASSIGNMENT

U kunt de ingangsaansluitingen toewijzen aan andere componenten als de begininstellingen van dit toestel niet overeenkomen met uw voorkeuren. Wijzig de volgende instellingen om de respectievelijke aansluitingen toe te wijzen aan andere apparatuur en uiteindelijk meer componenten te kunnen aansluiten.

Wanneer er ingangsaansluitingen opnieuw zijn toegewezen, kunt u de daarbij behorende component selecteren als signaalbron met **ⓐ**INPUT  $\triangleleft/\triangleright$  (of met de ingangskeuzetoetsen **ⓐ**)).

#### Voor de COAXIAL INPUT aansluiting 1

COAXIAL IN (1)

Keuzes: (1) CD, MD/CD-R, **DVD**, DTV/CBL, V-AUX, DVR

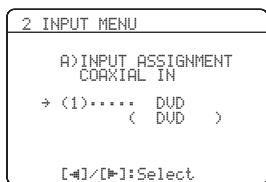

#### Voor de OPTICAL INPUT aansluitingen 2 en 3

OPTICAL IN (2)

OPTICAL IN (3)

Keuzes: (2) CD, MD/CD-R, DVD, **DTV/CBL**, V-AUX, DVR

(3) **CD**, MD/CD-R, DVD, DTV/CBL, V-AUX, DVR

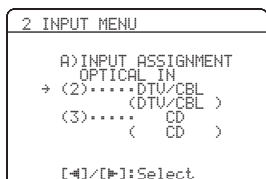

### Opmerking

U kunt een bepaald item niet meer dan één keer selecteren.

#### Voor de HDMI aansluitingen 1 en 2

HDMI IN [1]

HDMI IN [2]

Keuzes: [1] **DVD**, DTV/CBL, V-AUX, DVR  
[2] DVD, **DTV/CBL**, V-AUX, DVR

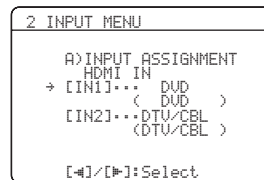

### ■ Signaalbronnen nieuwe namen geven

#### B) INPUT RENAME

Met deze functie kunt u de namen van de signaalbronnen zoals die op het in-beeld display op het voorpaneel verschijnen veranderen.

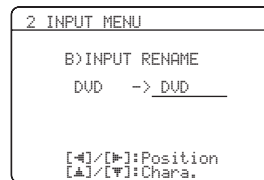

- 1 Druk op één van de ingangskeuzetoetsen **ⓐ** of **ⓑ** **MULTI CH IN** om de signaalbron waarvan u de naam wilt veranderen te selecteren.

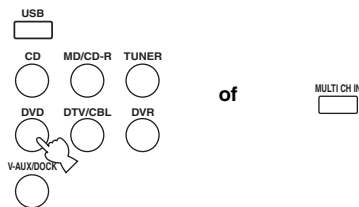

- 2 Druk op **ⓐ**AMP en dan op **ⓑ** $\triangleleft/\triangleright$  op de afstandsbediening om de “ ” (onderstreping) onder de spatie of het teken dat u wilt bewerken te plaatsen.

- 3 Kies met **ⓑ** $\triangleleft/\triangleright$  het teken dat u wilt gebruiken en ga vervolgens met **ⓑ** $\triangleleft/\triangleright$  naar het volgende teken.

### Opmerkingen

- U kunt maximaal 8 tekens gebruiken voor elke signaalbron.
- Druk op **ⓑ** $\triangleright$  om de tekens als volgt te laten veranderen, of druk op **ⓑ** $\triangleleft$  om deze reeks in omgekeerde volgorde te doorlopen:  
A t/m Z, spatie, 0 t/m 9, spatie, a t/m z, spatie, symbolen (#, \*, -, +, enz.)



#### 4 Herhaal de stappen 1 t/m 3 als u de namen van andere signaalbronnen wilt veranderen.

#### 5 Druk op **ENTER** om de "INPUT RENAME" te verlaten.

#### ■ Volume Trim C>VOLUME TRIM

Gebruik deze functie om het uitgangsvolume van elk van de signaalbronnen in te stellen. Dit komt van pas wanneer u wilt vermijden dat het volume plotseling verandert wanneer u overschakelt naar een andere signaalbron.

Keuzes: CD, **MD/CD-R**, TUNER, DVD, DTV/CBL, V-AUX, DVR, DOCK, USB, MULTI CH

Instelbereik: -6,0 t/m +6,0 dB

Instelstap: 1,0 dB

Begininstelling: 0,0 dB

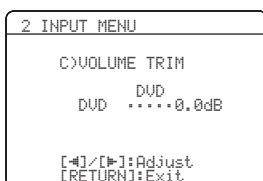

#### Opmerking

U kunt de instelling voor DOCK alleen wijzigen wanneer er een iPod zit in een op dit toestel aangesloten Yamaha Universeel Dock.

#### ■ Decoderfunctie D>DECODER MODE

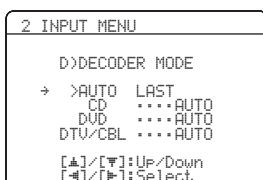

#### Decoder keuzefunctie

Met deze functie kunt u een bepaalde decoderfunctie standaard instellen voor signaalbronnen die zijn verbonden met de DIGITAL INPUT aansluitingen wanneer u dit toestel aan zet.

Keuzes: **AUTO**, **LAST**

- Selecteer "AUTO" als u dit toestel automatisch het soort ingangssignaal wilt laten detecteren en de juiste decoderfunctie wilt laten selecteren.
- Kies "LAST" om het toestel automatisch de decoderfunctie in te laten schakelen die het laatst met de signaalbron in kwestie gebruikt is.

#### DTS decoder voorranginstelling

Keuzes: **AUTO**, DTS

- Selecteer "AUTO" als dit toestel automatisch het soort ingangssignaal wilt laten detecteren en de juiste ingangsfunctie wilt laten selecteren.
- Selecteer "DTS" wanneer u een DTS-CD wilt laten weergeven.

#### ■ Multikanaals inganginstelling

E>MULTI CH SET

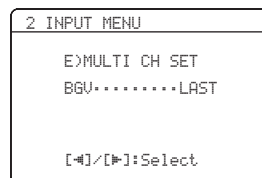

#### Achtergrondvideo BGU

Gebruik deze functie om te kiezen welke videosignaalbron als achtergrond zal worden weergegeven bij weergave van signalen die binnenkomen via de MULTI CH INPUT aansluitingen.

Keuzes: DVD, DTV/CBL, V-AUX, DVR, **LAST**



Selecteer "LAST" om dit toestel automatisch de laatst geselecteerde videobron als achtergrondvideo te laten gebruiken.

## 3 OPTION MENU

Via dit menu kunt u de optionele systeeminstellingen wijzigen.

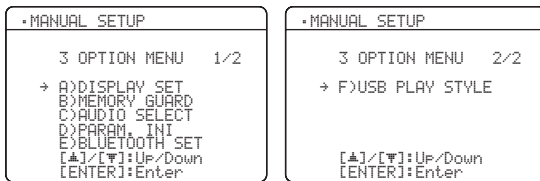

### ■ Display instellingen A)DISPLAY SET

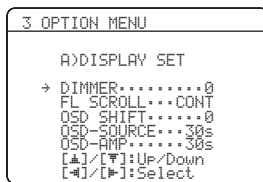

#### Dimmer DIMMER

Hiermee kunt u de helderheid van het display op het voorpaneel instellen.

Instelbereik: -4 t/m 0

Instelstap: 1

- Druk op  $\leftarrow$  om het display op het voorpaneel te dimmen.
- Druk op  $\rightarrow$  om het display op het voorpaneel helderder te maken.

#### Scrollen over het display op het voorpaneel FL SCROLL

Gebruik deze functie om te bepalen of de informatie (zoals de songtitel of de naam van een kanaal) volledig over het display op het voorpaneel moet worden weergegeven door eroverheen te blijven bewegen, of dat alleen de eerste 14 letters en cijfers daarvan weergegeven moeten worden nadat de volledige naam of titel één keer over het display is geschoven wanneer "DOCK" is geselecteerd als signaalbron.

Keuzes: **CONT**, **ONCE**

- Selecteer "CONT" om de bedieningsstatus doorlopend weer te laten geven op het display op het voorpaneel.
- Selecteer "ONCE" om de bedieningsstatus met de eerste 14 alfanumerieke tekens op het display op het voorpaneel te laten zien.

#### OSD (in-beeld display) verschuiven OSD SHIFT

Hiermee kunt u de verticale positie van het OSD (in-beeld display) instellen.

Instelbereik: -5 (naar beneden) t/m +5 (naar boven)

Instelstap: 1

Begininstelling: 0

- Druk op  $\leftarrow$  om het in-beeld display lager op het scherm weer te geven.
- Druk op  $\rightarrow$  om het in-beeld display hoger op het scherm weer te geven.

#### Signaalbronfunctie weergavetijd in-beeld display OSD-SOURCE

Via deze functie kunt u bepalen hoe lang de het iPod menu nog moet worden weergegeven op het in-beeld display (OSD) nadat u een handeling heeft uitgevoerd.

Keuzes: **ON**, 10s, **30s**

- Selecteer "ON" om het in-beeld display voortdurend weer te laten geven tijdens een handeling.
- Selecteer "10s" om het in-beeld display 10 seconden nadat u een handeling heeft verricht uit te schakelen.
- Selecteer "30s" om het in-beeld display 30 seconden nadat u een handeling heeft verricht uit te schakelen.

#### Versterkerfunctie weergavetijd in-beeld display OSD-AMP

Hiermee kunt u instellen hoe lang de status nog weergegeven zal worden wanneer u een bepaalde handeling heeft uitgevoerd.

Keuzes: **ON**, 10s, **30s**

- Selecteer "ON" om het in-beeld display voortdurend te laten weergegeven tijdens een handeling.
- Selecteer "10s" om het in-beeld display 10 seconden nadat u een handeling heeft verricht uit te schakelen.
- Selecteer "30s" om het in-beeld display 30 seconden nadat u een handeling heeft verricht uit te schakelen.

### ■ Geheugen beveiliging B)MEMORY GUARD

Met deze functie kunt u voorkomen dat de DSP programma instellingen en andere systeeminstellingen per abuis gewijzigd worden.

Keuzes: **OFF**, **ON**

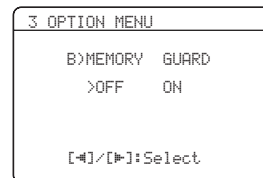

- Selecteer "OFF" om de "MEMORY GUARD" functie uit te schakelen.
- Kies "ON" om de inhoud van het geheugen te beveiligen:
  - geluidsveldprogrammaparameters
  - alle "SET MENU" onderdelen
  - alle luidsprekerniveaus
  - SCENE sjabloonparameters

#### Opmerking

Wanneer "MEMORY GUARD" is ingesteld op "ON", kunt u geen andere "SET MENU" items meer selecteren of instellen.

## ■ Audio selectie C)AUDIO SELECT

Met deze functie kunt u een bepaalde audio ingangsaansluiting standaard instellen voor de signaalbronnen wanneer u dit toestel aan zet.

Keuzes: **AUTO**, **LAST**

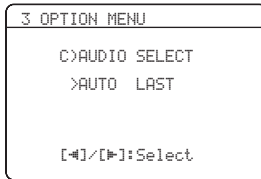

- Selecteer “AUTO” als dit toestel automatisch het soort ingangssignaal wilt laten detecteren en de juiste ingangsfunctie wilt laten selecteren.
- Kies “LAST” om het toestel automatisch de ingangsfunctie in te laten schakelen die het laatst met de signaalbron in kwestie gebruikt is (zie bladzijde 34).

## ■ Parameters initialiseren D)PARAM. INI

Met deze functie kunt u alle parameters voor de geluidsveldprogramma's terugzetten op de oorspronkelijke fabrieksinstellingen.

Keuzes: **NO**, **YES**

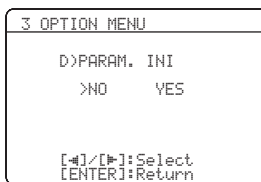

- Selecteer “NO” om het initialiseren van de parameters te annuleren en terug te keren naar het vorige menuscherm.
- Selecteer “YES” en druk op **ENTER** om alle geluidsveldparameters terug te zetten op de oorspronkelijke fabrieksinstellingen.

### Opmerkingen

- U kunt de eerder ingestelde waarden niet meer automatisch terughalen nadat u de parameters voor de geluidsveldprogramma's heeft geïnitieerd.
- U kunt geen individuele geluidsveldprogramma's initialiseren.
- U kunt geen geluidsveldprogrammagroepen initialiseren wanneer de “MEMORY GUARD” beveiliging is ingesteld op “ON”.

## ■ Bluetooth instelling E)BLUETOOTH SET



Gebruik deze functie om de aangesloten Yamaha Bluetooth adapter (zoals een YBA-10, los verkrijgbaar) te laten beginnen met het tot stand brengen van een verbinding met uw Bluetooth component (pairing). Voor details omtrent het tot stand brengen van de verbinding (pairing) verwijzen we u naar “Verbinding tot stand brengen (“pairing”) tussen de Bluetooth™ adapter en uw Bluetooth™ component” op bladzijde 53.

Als beveiliging geldt er een limiet van 8 minuten voor het tot stand brengen van de verbinding (“pairing”). Wij bevelen u aan alle instructies goed te lezen en te zorgen dat u ze goed begrijpt voor u begint.

### 1 Druk op **ENTER** om het tot stand brengen van de verbinding (pairing) te laten beginnen.

De aangesloten Bluetooth adapter begint te zoeken naar Bluetooth apparatuur. “Searching...” zal verschijnen op het beeldscherm.

### 2 Controleer of de Bluetooth component de Bluetooth adapter kan detecteren.

Als de Bluetooth component de Bluetooth adapter detecteert (vindt), zal (bijvoorbeeld) “YBA-10 YAMAHA” verschijnen in de lijst met Bluetooth apparaten.

### 3 Selecteer de Bluetooth adapter in de lijst met Bluetooth apparaten en voer het wachtwoord “0000” in op de Bluetooth component.

Wanneer de verbinding met succes tot stand is gebracht, zal de melding “Pairing completed” verschijnen.



Om het tot stand brengen van de verbinding (pairing) te annuleren, dient u op **RETURN** te drukken om “START PAIRING” af te sluiten.

### 4 Druk op **RETURN** om de “START PAIRING” te verlaten.

### Opmerkingen

- Als de aangesloten Bluetooth adapter geen Bluetooth componenten kan vinden, zal “Not found” verschijnen.
- Als er geen Bluetooth adapter is aangesloten op dit toestel, zal “No BT adapter” verschijnen.

## ■ USB weergavefuncties F>USB PLAY STYLE

Met deze functie kunt u de weergavestijl aanpassen aan uw persoonlijke voorkeur. U kunt bestanden in een willekeurige volgorde laten weergeven, of een bepaald bestand of een reeks bestanden laten herhalen.

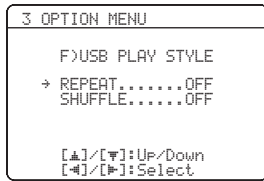

### Herhaalde weergave REPEAT

Met deze functie kunt u dit toestel een bestand of een reeks bestanden laten herhalen.

Keuzes: **OFF**, SINGLE, ALL

- Selecteer "OFF" om deze functie uit te schakelen.
- Selecteer "SINGLE" om dit toestel één bestand te laten herhalen.
- Selecteer "ALL" om dit toestel een reeks bestanden te laten herhalen.

### Willekeurige weergave SHUFFLE

Met deze functie kunt u dit toestel bestanden of mappen in willekeurige volgorde laten weergeven.

Keuzes: **OFF**, ON

- Selecteer "OFF" om deze functie uit te schakelen.
- Selecteer "ON" om dit toestel bestanden of mappen in willekeurige volgorde te laten weergeven.

# Afstandsbedieningsfuncties

Naast dit toestel kan de afstandsbediening ook andere audiovisuele componenten van Yamaha en van andere fabrikanten aansturen. Om uw TV of andere componenten te kunnen bedienen, moet u de juiste afstandsbedieningscodes voor de diverse signaalbronnen instellen (zie bladzijde 69).

## Bedienen van dit toestel, een TV of andere componenten

### ■ Bedienen van dit toestel

Druk op **④AMP** om dit toestel te bedienen.

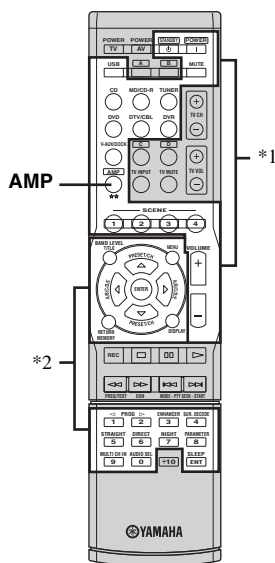

### Opmerkingen

\*1 Deze toetsen bedienen altijd dit toestel.

\*2 Deze toetsen bedienen dit toestel alleen wanneer **④AMP** is ingedrukt.

### ■ Bedienen van een TV

Druk op **③DTV/CBL** om uw TV te kunnen bedienen.

Om uw TV te kunnen bedienen, moet u de juiste afstandsbedieningscode instellen voor DTV/CBL (zie bladzijde 69).

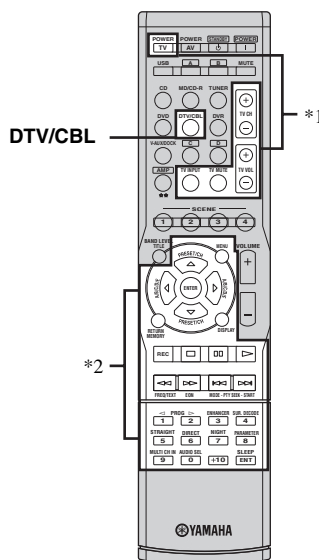

### Opmerkingen

\*1 Deze toetsen bedienen altijd uw TV, ongeacht of u **③DTV/CBL** indrukt of niet.

Afstandsbediening	Digitale TV/ Kabel TV
TV POWER	Hiermee schakelt u de stroom in of uit.
TV CH +/-	Wijzigt het kanaalnummer.
TV VOL +/-	Hiermee verhoogt of verlaagt u het volume.
TV INPUT	Wijzigt de signaalbron.
TV MUTE	Deze toets schakelt de geluidsweggeve tijdelijk uit.

\*2 Deze toetsen bedienen uw TV alleen wanneer **③DTV/CBL** is ingedrukt. Zie voor details de "Digitale TV/ Kabel TV" kolom op bladzijde 68.



U kunt meer dan één TV bedienen door de bijbehorende afstandsbedieningscode in te stellen voor een andere set bedieningstoetsen dan **③DTV/CBL**. In een dergelijk geval kunt u de toetsen die hierboven zijn aangegeven (\*1 en \*2) gebruiken wanneer u de ingangskeuzetoets indrukt.

### Bedienen van andere componenten

Druk op één van de ingangskeuzetoetsen (3) of A t/m D om andere componenten te bedienen. U moet wel van tevoren voor elke signaalbron de juiste afstandsbedieningscode instellen (zie bladzijde 69). De volgende tabel toont de functies van de bedieningstoetsen voor het bedienen van andere componenten die zijn toegewezen aan de ingangskeuzetoetsen. Het is mogelijk dat sommige toetsen niet het verwachte effect hebben op de geselecteerde component.



- De afstandsbediening heeft 13 standen (sets bedieningstoetsen) om 13 verschillende componenten te kunnen bedienen.
- Wanneer u op toetsen van één van de optionele sets bedieningstoetsen (A t/m D) drukt, kunt u de gewenste component bedienen zonder de signaalbron waar dit toestel op ingesteld staat te veranderen.

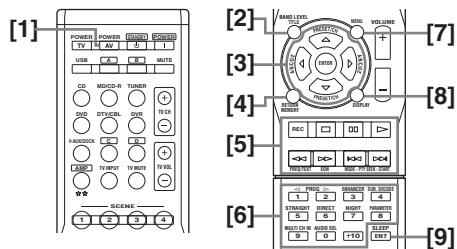

Afstandsbediening	DVD-speler/ recorder	Videorecorder	Digitale TV/ Kabel TV	LD-speler	CD-speler	MD/ CD-recorder	Tuner
[1] AV POWER	Aan/uit *1	Aan/uit *1	Aan/uit *2	Aan/uit *1	Aan/uit *1	Aan/uit *1	
[2] TITLE	Titel						Band
[3] PRESET/CH Δ	Hoger	VCR volgende kanaal	Hoger				Volgende voorkeuzender (1-8)/Hogere frequentie
PRESET/CH ∇	Lager	VCR vorige kanaal	Lager				Vorige voorkeuzender (1-8)/Lagere frequentie
A/B/C/D/E <	Links		Links				Vorige voorkeuzender (A-E)
A/B/C/D/E >	Rechts		Rechts				Volgende voorkeuzender (A-E)
ENTER	Enter		Enter				Vasthouden
[4] RETURN	Terug		Terug				Geheugen
[5] REC	Disc overslaan (speler) Opname (recorder)	Opname	Rec *2		Disc overslaan	Opname	
▷	Weergave	Weergave	Weergave *2	Weergave	Weergave	Weergave	
◁	Terug zoeken	Terug zoeken	Terug zoeken *2	Terug zoeken	Terug zoeken	Terug zoeken	Informatie
▷▷	Vooruit zoeken	Vooruit zoeken	Vooruit zoeken *2	Vooruit zoeken	Vooruit zoeken	Vooruit zoeken	
⏸	Pauze	Pauze	Pauze *2	Pauze	Pauze	Pauze	
◁▷	Terug springen	Terug springen	Terug springen *2	Terug springen	Terug springen	Terug springen	Lager audioprogramma
▷▷	Vooruit springen	Vooruit springen	Vooruit springen *2	Vooruit springen	Vooruit springen	Vooruit springen	Hoger audioprogramma
□	Stop	Stop	Stop *2	Stop	Stop	Stop	
[6] 1-9, 0, +10	Cijfertoetsen	Cijfertoetsen	Cijfertoetsen	Cijfertoetsen	Cijfertoetsen	Cijfertoetsen	Voorkeuzenders (1-8)
[7] MENU	Menu		Menu				Zoekfunctie
[8] DISPLAY	Display	Display	Display	Display	Display	Display	Display
[9] ENT	Titel/Index	Enter	Enter	Hoofdstuk/Tijd	Index	Index	Enter

### Opmerkingen

\*1 Deze toets werkt alleen wanneer de originele afstandsbediening van de component in kwestie een POWER (aan/uit) toets heeft.

\*2 Deze toetsen bedienen uw DVD-recorder alleen wanneer u de juiste afstandsbedieningscode instelt voor DVR (zie bladzijde 69).

## Instellen van afstandsbedieningscodes

U kunt andere componenten bedienen als u de bijbehorende afstandsbedieningscodes heeft ingesteld. Raadpleeg de “Lijst met afstandsbedieningscodes” aan het eind van deze handleiding voor een complete lijst met de beschikbare afstandsbedieningscodes.

### Standaardinstellingen afstandsbedieningscodes

Signaalbron	Componentencategorie	Fabrikant	Standaard code
CD	CD	Yamaha	5013
MD/CD-R	CD-R	Yamaha	5001
TUNER	TUNER	Yamaha	5007
DVD	DVD	Yamaha	2000
DTV/CBL	—	—	—
V-AUX	TUNER	Yamaha	5011
DVR	DVR	Yamaha	2011
USB	TUNER	Yamaha	5012
A	TUNER	Yamaha	5009
B	TUNER	Yamaha	5017
C	TUNER	Yamaha	5009
D	TUNER	Yamaha	5017

#### Opmerking

Het is mogelijk dat u uw Yamaha component niet zult kunnen bedienen, ook al is er een Yamaha afstandsbedieningscode voorgeprogrammeerd zoals hierboven vermeld. Probeer in een dergelijk geval een andere Yamaha afstandsbedieningscode in te stellen.

- 1 Houd de ingangskleuroets (③) op de afstandsbediening voor de set bedieningstoetsen die u wilt instellen ingedrukt en houd tegelijkertijd ② AV POWER tenminste 3 seconden ingedrukt.

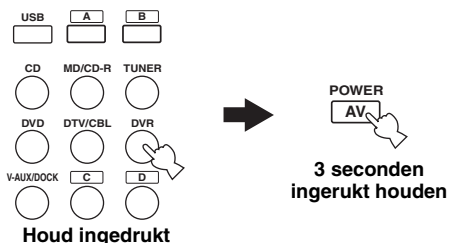

- 2 Voer met de cijferoetsen (0 t/m 9) (④) de vier cijfers van de afstandsbedieningscode voor de component in kwestie in.

Wanneer de instelling met succes is verlopen, zal “RemoteSetup OK” verschijnen; wanneer dit echter niet het geval is, zal “RemoteSetup NG” op het display op het voorpaneel verschijnen.

#### Opmerkingen

- Als er meerdere codes zijn voor de fabrikant van uw component, probeer ze dan één voor één tot u de juiste gevonden heeft.
- Als u bij stap 2 niet binnen 30 seconden op een toets drukt, zal de instelprocedure worden geannuleerd. Herhaal in een dergelijk geval de instelprocedure.

# Geavanceerde setup

Dit toestel heeft extra menu's die worden getoond op het display op het voorpaneel. Het uitgebreide instelmenu biedt aanvullende handelingen om de manier waarop dit toestel functioneert aan te passen. Verander de begininstellingen (hieronder vet gedrukt aangeduid) op basis van uw specifieke systeem en uw voorkeuren.

## Opmerkingen

- Alleen **ⒶSTANDBY/ON**, **ⓁPROGRAM** </> en **ⓂSTRAIGHT** functioneren terwijl u het uitgebreide (geavanceerde) instelmenu gebruikt.
- Er kunnen geen andere handelingen worden verricht terwijl u het uitgebreide instelmenu (de geavanceerde setup) aan het gebruiken bent.
- Het uitgebreide instelmenu is alleen beschikbaar via het display op het voorpaneel.

---

**1 Druk op **ⒶSTANDBY/ON** om dit toestel uit (standby) te zetten.**

---

**2 Houd **ⓀTONE CONTROL** ingedrukt en druk vervolgens op **ⒶSTANDBY/ON** om dit toestel aan te zetten.**

Het toestel wordt ingeschakeld en het uitgebreide setup menu zal verschijnen op het display op het voorpaneel.

---

**3 Druk op **ⓁPROGRAM** </> tot u de parameter die u wilt instellen geselecteerd heeft.**

De naam van de geselecteerde parameter verschijnt op het display op het voorpaneel.

---

**4 Druk herhaaldelijk op **ⓂSTRAIGHT** om de geselecteerde instelling te wijzigen.**

---

**5 Druk op **ⒶSTANDBY/ON** om uw keuze te bevestigen en dit toestel uit (standby) te zetten.**



De gewijzigde instellingen worden van kracht zodra u dit toestel de volgende keer aan zet.

## ■ Afstemstap tuner **TU** (Alleen modellen voor Azië en Algemene modellen)

Hiermee kunt u de afstemstap van de tuner aanpassen aan de ruimte tussen zendfrequenties in uw gebied.

Keuzes: AM10/FM100, **AM9/FM50**

- Selecteer "AM10/FM100" voor Noord, Midden en Zuid Amerika.
- Selecteer "AM9/FM50" voor alle andere gebieden.

## ■ Initialiseren **INIT.**

Met deze functie kunt u alle parameters van dit toestel terugzetten op de oorspronkelijke fabrieksinstellingen (zie bladzijde 80).

Keuzes: **CANCEL**, **RESET**

- Select "CANCEL" om de instellingen van dit toestel niet terug te zetten.
- Select "RESET" om de instellingen van dit toestel terug te zetten.

## Opmerkingen

- Deze instelling zet alle parameters van dit toestel terug, inclusief de "SET MENU" parameters. De parameters voor het uitgebreide instelmenu zullen echter niet worden teruggezet.
- De oorspronkelijke fabrieksinstellingen worden weer van kracht wanneer het toestel de volgende keer wordt ingeschakeld.



# Oplossen van problemen

Raadpleeg de tabel hieronder wanneer het toestel niet naar behoren functioneert. Als het probleem niet hieronder vermeld staat, of als de aanwijzingen het probleem niet verhelpen, zet het toestel dan uit (standby), haal de stekker uit het stopcontact en neem contact op met uw dichtstbijzijnde Yamaha dealer of servicecentrum.

## ■ Algemeen

Probleem	Oorzaak	Oplossing	Zie bladzijde
<b>Het toestel gaat niet aan, of gaat direct weer uit (standby) zodra de stroom wordt ingeschakeld.</b>	Het netsnoer of de stekker is niet of niet goed aangesloten.	Sluit het netsnoer op de juiste manier aan.	—
	De beveiliging is in werking getreden.	Controleer of alle luidsprekerbedrading, op het toestel en op de luidsprekers zelf, op de juiste manier is aangesloten en dat de draden geen contact maken met andere dingen dan de bijbehorende aansluitingen.	11
	Het toestel heeft blootgestaan aan een sterke, externe elektrische schok (bijvoorbeeld een blikseminslag of een ontlading van statische elektriciteit).	Zet het toestel uit (standby), haal de stekker uit het stopcontact, wacht 30 seconden voor u de stekker weer terug doet en probeer het toestel vervolgens weer gewoon te gebruiken.	—
<b>Geen geluid.</b>	In- of uitgangskabels niet op de juiste manier aangesloten.	Sluit de bedrading op de juiste manier aan. Als dit het probleem niet verhelpt, is het mogelijk dat er iets mis is met de kabels.	13-18
	Er is geen geschikte audio ingangsaansluiting selectiefunctie ingesteld.	Stel een geschikte selectiefunctie voor de audio ingangsaansluiting in.	34
	De selectiefunctie voor de audio ingangsaansluiting staat op "HDMI", "COAX/OPT" of "ANALOG".	Zet de selectiefunctie voor de audio ingangsaansluiting op "AUTO".	34
	De selectiefunctie voor de audio ingangsaansluiting staat op "ANALOG" terwijl er Dolby Digital of DTS materiaal wordt afgespeeld.	Zet de selectiefunctie voor de audio ingangsaansluiting op "AUTO" of "COAX/OPT".	34
	Er is geen geschikte signaalbron geselecteerd.	Selecteer een geschikte signaalbron met <b>Ⓢ INPUT</b> <b>I / H</b> (of met de ingangskeuzetoetsen ( <b>3</b> )).	33
	De luidsprekers zijn niet goed aangesloten.	Sluit de luidsprekers op de juiste manier aan.	11
	De te gebruiken voor-luidsprekers zijn niet op de juiste manier geselecteerd.	Selecteer de gewenste set voor-luidsprekers met <b>Ⓢ SPEAKERS</b> .	33
	Het volume staat uit.	Zet het volume hoger.	—
	De geluidsweergave is tijdelijk uitgeschakeld.	Druk op <b>I MUTE</b> of <b>L VOLUME +/-</b> om de geluidsweergave te herstellen en het volume te kunnen regelen.	35
	Er worden signalen van een broncomponent ontvangen die dit toestel niet kan weergeven, zoals van een CD-ROM.	Gebruik een signaalbron waarvan de signalen wel door dit toestel kunnen worden gereproduceerd.	—
	De HDMI componenten die zijn aangesloten op dit toestel bieden geen ondersteuning voor de HDCP kopieerbeveiligingsnormen.	Sluit HDMI componenten aan die wel ondersteuning bieden voor de HDCP kopieerbeveiligingsnormen.	14
"SUPPORT AUDIO" is ingesteld op "Other" en "HDMI" audiosignalen worden niet weergegeven door dit toestel.	Zet "SUPPORT AUDIO" op "HTR-6140" via de "MANUAL SETUP".	61	

Probleem	Oorzaak	Oplossing	Zie bladzijde
<b>Het geluid valt plotseling uit.</b>	De beveiliging is in werking getreden vanwege kortsluiting enz.	Controleer of de luidsprekerbedrading nergens kortsluiting maakt en zet vervolgens het toestel weer aan.	—
	De slaaptimer heeft het toestel uitgeschakeld.	Zet het toestel aan en speel de gewenste signaalbron weer af.	—
	De geluidswaergeving is tijdelijk uitgeschakeld.	Druk op <b>MUTE</b> of <b>VOLUME +/-</b> om de geluidswaergeving te hervatten.	35
<b>Er klinkt alleen geluid uit de luidspreker aan één kant.</b>	Bedrading niet op de juiste manier aangesloten.	Sluit de bedrading op de juiste manier aan. Als dit het probleem niet verhelpt, is het mogelijk dat er iets mis is met de kabels.	11-18
	Onjuiste balans ingesteld via "SP LEVEL".	Wijzig de "SP LEVEL" instellingen.	41
<b>Er wordt alleen flink geluid geproduceerd door de midden-luidspreker.</b>	Wanneer er een mono bronsignaal wordt weergegeven met een CINEMA DSP programma, zal dit signaal via het middenkanaal worden weergegeven, terwijl alleen eventuele door het programma toegevoegde effecten via de voor- en surround-luidsprekers worden geproduceerd.	Dit duidt niet op een storing.	—
<b>Er klinkt geen geluid uit de midden-luidspreker.</b>	"CENTER SP" in het "SPEAKER SET" staat op "NONE".	Zet "CENTER SP" op "SML" of "LRG".	57
	Bij sommige geluidsveldprogramma's wordt er geen geluid weergegeven via de midden-luidspreker.	Probeer een ander geluidsveldprogramma.	38
<b>Er klinkt geen geluid uit de surround-luidsprekers.</b>	"SUR. L/R SP" in het "SPEAKER SET" staat op "NONE".	Zet "SUR. L/R SP" op "SML" of "LRG".	58
	Dit toestel staat in de "STRAIGHT" stand en er wordt mono materiaal weergegeven.	Druk op <b>STRAIGHT</b> zodat "STRAIGHT" verdwijnt van het display op het voorpaneel.	39
<b>Geen geluid uit de midden- of surround-luidsprekers wanneer de FRONT B luidsprekers zijn ingeschakeld.</b>	"FRONT B" in het "SPEAKER SET" staat op "ZONE B".	Zet "FRONT B" op "FRONT".	57
<b>Er klinkt geen geluid uit de subwoofer.</b>	"LFE/BASS OUT" staat op "FRNT" in het "SPEAKER SET" terwijl er een Dolby Digital of DTS signaal wordt weergegeven.	Zet "LFE/BASS OUT" op "SWFR" of "BOTH".	58
	"LFE/BASS OUT" in het "SPEAKER SET" staat op "SWFR" of "FRNT" terwijl er een 2-kanaals bronsignaal wordt weergegeven.	Zet "LFE/BASS OUT" op "SWFR" of "BOTH".	58
	Het bronsignaal bevat geen zeer lage tonen.	Dit duidt niet op een storing.	—

Probleem	Oorzaak	Oplossing	Zie bladzijde
<b>Er kunnen geen Dolby Digital of DTS bronnen worden weergegeven. (De Dolby Digital of DTS indicator op het display op het voorpaneel licht niet op.)</b>	De aangesloten component is niet correct ingesteld voor het produceren van Dolby Digital of DTS digitale signalen.	Volg de handleiding van de apparatuur in kwestie en maak de vereiste instellingen.	—
	De selectiefunctie voor de audio ingangsaansluiting staat op "ANALOG".	Zet de selectiefunctie voor de audio ingangsaansluiting op "AUTO".	34
<b>U hoort een zeker gebrom.</b>	Bedrading niet op de juiste manier aangesloten.	Sluit de audiokabels stevig en op de juiste manier aan. Als dit het probleem niet verhelpt, is het mogelijk dat er iets mis is met de kabels.	—
<b>Het volume kan niet worden verhoogd, of het geluid klinkt vervormd.</b>	U probeert het volume hoger te zetten dan het ingestelde maximum volumenniveau.	Pas de "MAX VOL." instelling aan.	61
	De op de AUDIO OUT (REC) aansluitingen van dit toestel aangesloten component staat uit.	Zet de betreffende component aan.	—
<b>Geluidseffecten worden niet opgenomen.</b>	Het is niet mogelijk door het toestel toegevoegde effecten op te nemen met aangesloten opname-apparatuur.	Dit duidt niet op een storing.	—
<b>Er kan niet worden opgenomen door analoge opname-apparatuur die is aangesloten op de AUDIO OUT (REC) aansluitingen.</b>	De signaalbron is niet aangesloten op de analoge AUDIO IN aansluitingen van dit toestel.	Sluit de signaalbron aan op de analoge AUDIO IN aansluitingen.	14, 18
<b>De geluidsveldparameters en sommige andere instellingen van dit toestel kunnen niet worden gewijzigd.</b>	"MEMORY GUARD" in het "OPTION MENU" staat op "ON".	Zet "MEMORY GUARD" op "OFF".	64
<b>Het toestel functioneert niet naar behoren.</b>	De interne microcomputer is vastgelopen door een externe elektrische schok (bijvoorbeeld blikseminslag of ontlading van statische elektriciteit) of door een te laag voltage van de stroomvoorziening.	Haal de stekker uit het stopcontact en doe hem na ongeveer 30 seconden weer terug.	—
<b>Er klinkt geen geluid uit de aangesloten HDMI component.</b>	De HDMI component accepteert geen multikanaals audiosignalen.	Laat de multikanaals audiosignalen door de broncomponent, zoals een DVD-speler, terugbrengen tot 2-kanaals audiosignalen.	—
<b>"CHECK SP WIRES" zal op het display op het voorpaneel verschijnen.</b>	De luidsprekerbedrading maakt kortsluiting.	Controleer of alle luidsprekerkabels op de juiste manier zijn aangesloten.	11
<b>U ondervindt storing van digitale of andere apparatuur die radiogolven genereert.</b>	Dit toestel staat te dicht bij de digitale of hoogfrequente apparatuur.	Zet het toestel verder bij dergelijke apparatuur vandaan.	—
<b>De beeldweergave wordt gestoord.</b>	De videobron maakt gebruik van gescremde of gecodeerde signalen om kopiëren tegen te gaan.	Dit duidt niet op een storing.	—
<b>Het toestel gaat plotseling uit (standby).</b>	De interne temperatuur is te hoog opgelopen en de oververhittingsbeveiliging is in werking getreden.	Wacht ongeveer 1 uur tot het toestel afgekoeld is voor u het weer aan zet.	—

## ■ Tuner

	Probleem	Oorzaak	Oplossing	Zie bladzijde
FM	<b>Veel ruis in de FM stereo-ontvangst.</b>	Dit probleem is inherent aan FM stereo-uitzendingen wanneer de zender te ver weg is of het ontvangstsignaal dat binnenkomt via de antenne niet sterk genoeg is.	Controleer de aansluitingen van de antenne.	20
			Probeer een hoogwaardige richtingsgevoelige FM antenne.	—
			Stem met de hand af.	43
	<b>Er is vervorming en ook een betere FM antenne zorgt niet voor een betere ontvangst.</b>	U ondervindt interferentie doordat hetzelfde signaal op verschillende manieren ontvangen wordt.	Verander de opstelling van de antenne zodat u van deze interferentie geen last meer hebt.	—
FM	<b>Er kan niet automatisch worden afgestemd op de gewenste zender.</b>	Het radiosignaal is te zwak.	Probeer een hoogwaardige richtingsgevoelige FM antenne.	—
			Stem met de hand af.	43
	<b>Er kan niet langer worden afgestemd op eerder voorgeprogrammeerde zenders.</b>	Het toestel is te lang zonder stroom geweest.	Programmeer zenders voor.	44
AM	<b>Er kan niet automatisch worden afgestemd op de gewenste zender.</b>	Het signaal is te zwak of de antenne is los.	Controleer de aansluitingen van de AM ringantenne en stel deze zo op dat u de beste ontvangst verkrijgt.	—
			Stem met de hand af.	43
	<b>U hoort doorlopend gekraak en gesis.</b>	Ruis of lawaai kan het gevolg zijn van bliksem, TL verlichting, motoren, thermostaten en andere elektrische apparatuur.	Gebruik een buitenantenne en een goede aarding. Dit kan in sommige gevallen helpen, maar het blijft moeilijk om alle storingsbronnen te elimineren.	—
	<b>U hoort gezoem en gefluit.</b>	Er wordt in de buurt van het toestel een TV gebruikt.	Zet dit toestel verder bij de TV vandaan.	—

## ■ AUTO SETUP

### Voor AUTO SETUP

Foutmelding	Oorzaak	Oplossing	Zie bladzijde
Connect MIC!	De optimalisatie-microfoon is niet aangesloten.	Verbind de meegeleverde optimalisatie-microfoon met de OPTIMIZER MIC aansluiting op het voorpaneel.	24
Unplug HP!	Er is een hoofdtelefoon aangesloten.	Maak de hoofdtelefoon los.	—

### Tijdens AUTO SETUP

Foutmelding	Oorzaak	Oplossing	Zie bladzijde
E-1:NO FRONT SP	Er worden geen L/R voorkanaalsignalen gedetecteerd.	Controleer de aansluitingen van de L/R voor-luidsprekers.	11
E-2:NO SUR.SP	Er wordt geen signaal voor een surroundkanaal gedetecteerd.	Controleer de aansluitingen van de surround-luidspreker.	11
E-4:NOISY	Teveel geluiden op de achtergrond.	Probeer de "AUTO SETUP" onder stille omstandigheden.  Zet lawaaige elektrische apparatuur zoals air-conditioners uit, of zet ze uit de buurt van de optimalisatie-microfoon.	—  —
E-6:NO MIC	De optimalisatie-microfoon is losgeraakt tijdens de "AUTO SETUP" procedure.	Verbind de meegeleverde optimalisatie-microfoon met de OPTIMIZER MIC aansluiting op het voorpaneel.	24
E-7:NO SIGNAL	De optimalisatie-microfoon kan geen testtonen detecteren.	Controleer de instelling van de microfoon.  Controleer de aansluiting en de opstelling van de microfoon.	24  10, 11, 24
E-8:USER CANCEL	De "AUTO SETUP" procedure is geannuleerd door iets dat de gebruiker gedaan heeft.	Doe de "AUTO SETUP" nog eens.	24
E-9:INTERNAL ERROR	Er is een interne fout opgetreden.	Doe de "AUTO SETUP" nog eens.	24

## Na AUTO SETUP

Waarschuwing	Oorzaak	Oplossing	Zie bladzijde
W-1: OUT OF PHASE	De polariteit van de luidspreker is niet correct. Deze melding kan, afhankelijk van de luidspreker in kwestie, ook verschijnen wanneer deze toch correct is aangesloten.	Controleer de polariteit van de luidspreker-aansluitingen (+ of -).	12
W-2: OVER 24m (80ft)	De afstand tussen de dichtstbijzijnde luidspreker en de verst verwijderde luidspreker ligt buiten het instelbare bereik.	Zet de luidspreker dichterbij de luisterplek.	—
W-3: LEVEL ERROR	Er is teveel volumeverschil tussen de luidsprekers. (Er wordt geen correctie van het niveau gemaakt.)	Als "SWFR: TOO LOUD" of "SWFR: TOO LOW" verschijnt, dient u het uitgangsniveau van de subwoofer in te stellen.	24, 59
		Verander de opstelling van de luidsprekers zodat alle luidsprekers in vergelijkbare omstandigheden verkeren.	—
		Controleer de aansluitingen van de luidspreker.	11
		Gebruik luidsprekers van vergelijkbare kwaliteit.	—

**Opmerkingen**

- Als de "ERROR" of "WARNING" schermen verschijnen, dient u de oorzaak van het probleem op te sporen en te corrigeren en vervolgens de "AUTO SETUP" opnieuw uit te voeren.
- Als de waarschuwingen "W-1", "W-2" of "W-3" verschijnen, zijn er wel instellingen verricht, maar is het mogelijk dat deze niet optimaal zijn.
- Als foutmelding "E-9" herhaaldelijk verschijnt, dient u contact op te nemen met een erkend Yamaha service-centrum.

## ■ USB

Probleem	Oorzaak	Oplossing	Zie bladzijde
<b>De muziekbestanden en mappen op het USB apparaat kunnen niet worden bekeken.</b>	De muziekbestanden en mappen staan op andere geheugenlocaties dan de primaire FAT partitie.	Plaats muziekbestanden en mappen in de correcte FAT partitie.	—
	U probeert dieper dan 8 mapniveaus te bekijken of een map met meer dan 500 bestanden.	Wijzig de gegevensstructuur op uw USB apparaat.	—
<b>Het USB apparaat kan niet worden herkend.</b>	Het aangesloten USB apparaat is geen USB massa opslag USB geheugenapparaat of draagbare USB audiospeler.	Dit toestel kan alleen USB massa opslag USB geheugenapparaten (met uitzondering van USB harde schijven) of draagbare USB audiospelers herkennen. Vergeet ook niet dat het toestel toch niet in staat kan blijken te zijn bepaalde USB apparaten te herken, ook al zijn dit ogenschijnlijk geschikte apparaten zoals hierboven vermeld.	49
		Sommige apparaten kunnen makkelijker herkend worden wan u ze aansluit voor u dit toestel aan zet.	21
<b>De melding “Disconnected” (Niet aangesloten) verschijnt ook al is er wel degelijk een USB apparaat aangesloten.</b>	Dit toestel heeft het USB apparaat herkend als niet geschikt voor aansluiting op het toestel.	Zet dit toestel uit en dan weer aan.	21

Statusmelding	Oorzaak	Oplossing	Zie bladzijde
Disconnected	Uw USB geheugenapparaat of draagbare USB audiospeler is niet meer aangesloten op de USB poort van dit toestel.	Controleer de verbindingen tussen dit toestel en uw USB geheugenapparaat of draagbare USB audiospeler.	—
	Er is een probleem met het signaal dat dit toestel ontvangt van uw USB geheugenapparaat of draagbare USB audiospeler.	Zet dit toestel uit en sluit uw USB geheugenapparaat of draagbare USB audiospeler opnieuw aan op de USB poort van dit toestel.	49
		Probeer uw USB geheugenapparaat of draagbare USB audiospeler te resetten.	—
Access error	Dit toestel krijgt geen toegang tot uw USB geheugenapparaat of draagbare USB audiospeler.	Probeer een ander USB geheugenapparaat of andere draagbare USB audiospeler.	—
	Er is een probleem met het signaal dat dit toestel ontvangt van uw USB geheugenapparaat of draagbare USB audiospeler.	Zet dit toestel uit en sluit uw USB geheugenapparaat of draagbare USB audiospeler opnieuw aan op de USB poort van dit toestel.	49
		Probeer uw USB geheugenapparaat of draagbare USB audiospeler te resetten.	—
Unable to Play	Er zijn geen geschikte gegevens gevonden.	Probeer een ander USB geheugenapparaat of andere draagbare USB audiospeler.	—

## ■ iPod

### Opmerking

Wanneer er iets mis gaat met de gegevensoverdracht zonder dat er een melding verschijnt op het display op het voorpaneel of het inbeeld display, dient u de aansluiting van uw iPod te controleren (zie bladzijde 19).

Statusmelding	Oorzaak	Oplossing	Zie bladzijde
Loading...	Dit toestel is bezig de verbinding met uw iPod te herkennen. Dit toestel is bezig songlijsten over te nemen van uw iPod.		
Connect error	Er is een probleem met het signaal dat dit toestel ontvangt van uw iPod.	Zet dit toestel uit en sluit uw Yamaha iPod universeel dock opnieuw aan op de DOCK aansluiting van dit toestel. Probeer uw iPod te resetten.	19 —
Unknown iPod	De gebruikte iPod wordt niet ondersteund door dit toestel.	Alleen iPod apparatuur met een iPod (Click and Wheel), iPod nano en iPod mini worden ondersteund.	—
iPod connected	Uw iPod is correct geplaatst in een Yamaha iPod universeel dock (de los verkrijgbare YDS-10) verbonden met de DOCK aansluiting van dit toestel, en de verbinding tussen uw iPod en dit toestel is correct tot stand gebracht.		
Disconnected	Uw iPod is verwijderd uit uw Yamaha iPod universeel dock (de los verkrijgbare YDS-10), verbonden met de DOCK aansluiting van dit toestel.	Plaats uw iPod terug in uw Yamaha iPod universeel dock (de los verkrijgbare YDS-10), verbonden met de DOCK aansluiting van dit toestel.	19
Unable to play	Dit toestel kan de op dit moment op uw iPod opgeslagen muziekstukken niet weergeven.	Controleer of de muziekstukken op uw iPod inderdaad weergegeven kunnen worden. Sla andere muziekbestanden op uw iPod op die wel kunnen worden weergegeven.	— —



## ■ Bluetooth

Statusmelding	Oorzaak	Oplossing	Zie bladzijde
Searching...	De Bluetooth adapter en de Bluetooth component zijn bezig de verbinding tot stand te brengen (pairing).		
Completed	De verbinding is tot stand gebracht.		
Canceled	Het tot stand brengen van de verbinding is geannuleerd.		
BT connected	De verbinding tussen de Yamaha Bluetooth adapter (zoals een YBA-10, los verkrijgbaar) en de Bluetooth component is tot stand gebracht.		
Disconnected	De Bluetooth component is losgekoppeld van de Yamaha Bluetooth adapter (zoals de los verkrijgbare YBA-10).		
No BT adapter	De Bluetooth adapter is niet aangesloten op de DOCK aansluiting.		

## ■ Afstandsbediening

Probleem	Oorzaak	Oplossing	Zie bladzijde
<b>De afstandsbediening werkt niet of niet naar behoren.</b>	Te ver weg of onder te scherpe hoek gebruikt.	De afstandsbediening werkt binnen een maximaal bereik van 6 m en binnen een hoek van 30 graden ten opzichte van loodrecht op het voorpaneel.	23
	Direct zonlicht of sterke verlichting (vooral van TL lampen enz.) valt op de sensor voor de afstandsbediening van dit toestel.	Stel het toestel anders op.	—
	De batterijen raken leeg.	Vervang alle batterijen.	3
	De afstandsbedieningscode is niet goed ingesteld.	Stel de afstandsbedieningscode op de juiste manier in met behulp van de “Lijst met afstandsbedieningscodes” aan het eind van deze handleiding.	69
		Stel een andere afstandsbedieningscode in voor dezelfde fabrikant met behulp van de “Lijst met afstandsbedieningscodes” aan het eind van deze handleiding.	69
Ook als de juiste afstandsbedieningscode is ingesteld is het mogelijk dat bepaalde modellen niet goed reageren op de afstandsbediening.			

## ■ Resetten van het systeem

Met deze functie kunt u alle parameters van dit toestel terugzetten op de oorspronkelijke fabrieksinstellingen.

**1 Druk op  STANDBY/ON op het voorpaneel om dit toestel uit (standby) te zetten.**

**2 Houd  TONE CONTROL ingedrukt en druk vervolgens op  STANDBY/ON om dit toestel aan te zetten.**

Het uitgebreide setup menu zal verschijnen op het display op het voorpaneel.

**3 Druk op  PROGRAM  /  en selecteer “INIT.”.**

**4 Druk herhaaldelijk op  STRAIGHT en selecteer “RESET”.**



Selecteer “CANCEL” om de reset procedure te annuleren zonder wijzigingen aan te brengen.

**5 Druk op  STANDBY/ON om uw keuze te bevestigen en dit toestel uit (standby) te zetten.**

### Opmerkingen

- Deze procedure zet alle parameters van dit toestel terug, inclusief de “SET MENU” parameters. De parameters voor het uitgebreide instelmenu zullen echter niet worden teruggezet.
- De oorspronkelijke fabrieksinstellingen worden weer van kracht wanneer het toestel de volgende keer wordt ingeschakeld.



Om het resetten halverwege te onderbreken zonder wijzigingen aan te brengen, kunt u op  STRAIGHT drukken tot u “CANCEL” geselecteerd heeft, waarna u op  STANDBY/ON drukt.

# Woordenlijst

## ■ CINEMA DSP

Omdat de Dolby Surround en DTS systemen oorspronkelijk bedoeld waren voor de bioscoop, werken deze systemen het best in een theatrale ruimte met een heleboel luidsprekers opgesteld voor het maximale akoestische effect. Maar de omstandigheden bij mensen thuis, de afmetingen van de kamer, het materiaal waar de muur van gemaakt is, het aantal luidsprekers enz., zijn zo verschillend, dat de weergave ook anders wordt. Op basis van een massa in het echt gemeten gegevens maken nu de Yamaha CINEMA DSP programma's gebruik van de origineel door Yamaha ontwikkelde geluidsveldentechnologie om in combinatie met Dolby Pro Logic, Dolby Digital en DTS systemen te komen tot een zo goed mogelijke benadering in uw huiskamer van de audiovisuele ervaring die tot nog toe alleen in de bioscoop gerealiseerd kon worden.

## ■ Component videosignaal

In een component video systeem wordt het videosignaal gescheiden in een Y signaal voor de luminantie en in Pb en Pr signalen voor de kleuren. Dit systeem zorgt voor een betere kleurweergave omdat elk van deze signalen onafhankelijk is van de andere. Componentsignalen worden ook wel "kleurverschilsignalen" genoemd omdat het luminantiesignaal wordt afgetrokken van het kleursignaal. U heeft een monitor met component ingangsaansluitingen nodig om component videosignalen te kunnen weergeven.

## ■ Composiet videosignaal

Een composiet videosignaal bestaat uit alle drie de basiselementen van het videobeeld: kleur, helderheid en synchronisatiegegevens. Een composiet video-aansluiting op een videocomponent geeft deze drie elementen gecombineerd door.

## ■ Dolby Digital

Dolby Digital is een digitaal surroundsysteem met volledig van elkaar gescheiden multikanaals audio. Met 3 voorkanalen (links, midden en rechts), en 2 surround-stereokanalen biedt Dolby Digital in totaal 5 audiokanalen met het volle frequentiebereik. Met een extra kanaal speciaal voor de zeer lage tonen, het zogenaamde LFE (Lage Frequentie Effect) kanaal, biedt dit systeem in totaal 5.1 kanalen (het LFE kanaal wordt als 0.1 kanaal geteld). Door 2-kanaals stereo voor de surround-luidsprekers te gebruiken is er een betere weergave van bewegende geluidsbronnen en een beter algeheel surroundeffect mogelijk dan bij Dolby Surround. Het grote dynamische bereik (van het zachtste tot het hardste geluid dat nog kan worden weergegeven) van de 5 kanalen met het volle frequentiebereik en de precieze plaatsing van het geluid door de digitale verwerking biedt de luisteraar een ongehoord realistische weergave. Met dit toestel kunt u zelf kiezen wat voor weergave u wilt horen, van mono tot 5.1 kanaals weergave, u vraagt, wij draaien.

## ■ Dolby Pro Logic II

Dolby Pro Logic II is een verbeterde decoderingstechniek voor de grote hoeveelheid aan bestaand Dolby Surround materiaal. Deze nieuwe technologie maakt gescheiden 5-kanaals weergave mogelijk met 2 voorkanalen, links en rechts, 1 middenkanaal en 2 surroundkanalen, links en rechts, in plaats van slechts 1 surroundkanaal bij conventionele Pro Logic weergave. Er zijn drie standen beschikbaar: een "Music" stand voor muziek, een "Movie" stand voor films en een "Game" stand voor spelletjes.

## ■ Dolby Surround

Dolby Surround maakt gebruik van een 4-kanaals analoge opnamesysteem voor de reproductie van realistische en dynamische geluidseffecten: 2 voorkanalen, links en rechts (stereo), een middenkanaal voor gesproken tekst (mono) en een surroundkanaal voor speciale geluidseffecten (mono). Het surroundkanaal reproduceert geluid binnen een nauw begrensd frequentiebereik. Dolby Surround wordt veel gebruikt op videobanden en laserdiscs en ook wel bij TV en kabelprogramma's. De in dit toestel ingebouwde Dolby Pro Logic decoder maakt gebruik van een digitale signaalverwerking die automatisch het volume van de verschillende kanalen stabiliseert om de richtingsgevoeligheid en de weergave van bewegende geluidsbronnen te verbeteren.

## ■ DTS Digital Surround

DTS digitale surroundweergave is ontwikkeld om de analoge filmsoundtracks te vervangen door een 5.1-kanaals digitale soundtrack en is over de hele wereld bezig aan een opmars in de bioscoop. DTS, Inc. heeft tevens een thuisbioscoopstelsel ontwikkeld zodat u gewoon thuis kunt profiteren van de verblijvende DTS digitale surroundweergave. Dit systeem produceert vrijwel vervormingsvrije 5.1-kanaals weergave (technisch gesproken, linker, rechter en midden voorkanalen, 2 surroundkanalen, plus een LFE 0.1 kanaal voor de subwoofer, dus anders gezegd 5.1 kanalen).

## ■ HDMI

HDMI (High-Definition Multimedia Interface) is de eerste volledig door de elektronica industrie ondersteunde, ongecomprimeerde en volledig digitale audiovisuele interface. HDMI biedt ondersteuning voor standaard, verbeterde of hoge-definitie video en voor multikanaals digitale audio via één enkele kabel die de verbindingen verzorgt tussen elke denkbare audiovisuele signaalbron (zoals een externe ontvanger of AV receiver) en de audio/video monitor (zoals een digitale televisie). HDMI geeft alle ATSC HDTV standaarden door en biedt ondersteuning voor 8-kanaals digitale audio, met genoeg bandbreedte om ruimte te bieden aan toekomstige verbeteringen en eisen.

Indien gebruikt in combinatie met HDCP (High-bandwidth Digital Content Protection), biedt HDMI een veilige audio/video interface die voldoet aan de beveiligingseisen van producenten van weer te geven materialen en systeembeheerders. Voor meer informatie omtrent HDMI raden we u aan een bezoek te brengen aan de HDMI website op "<http://www.hdmi.org/>".

## ■ LFE 0.1 kanaal

Dit kanaal reproduceert de zeer lage tonen. Het frequentiebereik voor dit kanaal is 20 Hz t/m 120 Hz. Dit kanaal wordt meestal als 0.1 geteld omdat niet het volledige frequentiebereik wordt weergegeven, zoals de andere 5 kanalen in een Dolby Digital of DTS 5.1-kanaals systeem.

## ■ MP3

Eén van de audiocompressietechnieken gebruikt voor MPEG. Deze methode maakt gebruik van een onomkeerbare compressietechniek die een hoge compressie bereikt door onder andere audiogegevens voor geluiden die niet meer onderscheiden kunnen worden door het menselijk oor te verwijderen. Deze techniek maakt het mogelijk de hoeveelheid gegevens tot ongeveer 1/11 te verminderen (bij 128 kbps) terwijl de geluidskwaliteit vergelijkbaar blijft met die van een muziek-CD.

## ■ PCM (Lineair PCM)

Lineair PCM is een signaalformaat voor het ongecomprimeerd digitaliseren, opnemen en overbrengen van analoge audiosignalen. Dit wordt gebruikt als opnamemethode van CD's en DVD audio. Het PCM systeem maakt gebruik van een techniek waarmee het analoge signaal zeer vaak per seconde wordt gemeten. De afkorting staat voor "Puls Code Modulatie", het analoge signaal wordt gecodeerd als pulsjes en dan gemoduleerd voor opname.

## ■ Bemonsteringsfrequentie en aantal kwantisatiebits

Bij het digitaliseren van een analoge audiosignaal wordt het aantal keren dat het signaal per seconde wordt gemeten de bemonsteringsfrequentie genoemd en de gedetailleerdheid waarmee het geluid in een numerieke waarde wordt omgezet, het aantal kwantisatiebits. Het frequentiebereik dat kan worden weergegeven is gebaseerd op de bemonsteringsfrequentie, terwijl het dynamisch bereik, het verschil tussen het zachtste en het hardste geluid, bepaald wordt door het aantal kwantisatiebits. In principe is het zo dat hoe hoger de bemonsteringsfrequentie is, hoe groter het aantal tonen is dat kan worden weergegeven, en hoe hoger het aantal kwantisatiebits is, hoe preciezer het geluidsniveau kan worden gereproduceerd.

## ■ SILENT CINEMA

Yamaha heeft een natuurlijk en realistisch DSP geluidsveldprogramma ontwikkeld voor hoofdtelefoons. Voor elk apart geluidsveld zijn parameters voor weergave via een hoofdtelefoon opgenomen zodat alle geluidsveldprogramma's natuurgetrouw kunnen worden weergegeven.

## ■ Virtual CINEMA DSP

Yamaha heeft een Virtual CINEMA DSP geluidsveldprogramma ontwikkeld dat u ook zonder daadwerkelijke surround-luidsprekers in staat stelt te profiteren van DSP surroundeffecten door middel van virtuele surround-luidsprekers. U kunt Virtual CINEMA DSP zelfs gebruiken op een minimaal systeem met slechts twee luidsprekers zonder midden-luidspreker.

## ■ WAV

Standaard Windows audiobestandsindeling waarbij geluidssignalen direct worden omgezet in digitale gegevens. De bestandsindeling specificeert geen aparte compressiemethode (codering) zodat in principe de gewenste methode erop kan worden toegepast. Standaard is deze bestandsindeling compatibel met PCM signalen (ongecomprimeerd) en met sommige compressiemethoden, waaronder ADPCM.

## ■ WMA

Een door Microsoft Corporation ontwikkelde compressiemethode. Deze methode maakt gebruik van een onomkeerbare compressietechniek die een hoge compressie bereikt door onder andere audiogegevens voor geluiden die niet meer onderscheiden kunnen worden door het menselijk oor te verwijderen. Deze techniek maakt het mogelijk de hoeveelheid gegevens tot ongeveer 1/22 te verminderen (bij 64 kbps) terwijl de geluidskwaliteit vergelijkbaar blijft met die van een muziek-CD.

# Technische gegevens

## AUDIO GEDEELTE

- Minimum RMS uitgangsvermogen voor, midden, surround  
[Modellen voor de V.S. en Canada]  
1 kHz, 0,9% THV, 8 Ω ..... 105 W  
[Overige modellen]  
1 kHz, 0,9% THV, 6 Ω ..... 105 W
- Maximum vermogen voor Voor, Midden, Surround (JEITA)  
[Modellen voor Azië, China, Korea en Algemene modellen]  
1 kHz, 10% THV, 6 Ω ..... 130 W
- Dynamisch vermogen  
[Modellen voor de V.S. en Canada]  
(IHF, 8/6/4/2 Ω) ..... 90/110/130/150 W  
[Overige modellen]  
(IHF, 6/4/2 Ω) ..... 100/110/125 W
- Dynamisch bereik [Modellen voor de V.S. en Canada]  
8 Ω ..... 0,27 dB
- Maximum ingangssignaal  
CD, enz. Effect Aan, 1 kHz, 0,5% THV ..... 2,0 V of meer
- Frequentierespons  
CD, enz. naar L/R voor ..... 10 Hz t/m 100 kHz, -3 dB
- Totale harmonische vervorming  
[Modellen voor de V.S. en Canada]  
(1 kHz, 45 W, L/R voor, 8 Ω) ..... 0,06% of minder  
[Overige modellen]  
(1 kHz, 50 W, L/R voor, 6 Ω) ..... 0,06% of minder
- Signaal-ruis verhouding (IHF-A netwerk)  
CD (200 mV) naar L/R voor, Effect Uit ..... 98 dB of meer  
CD (250 mV) naar L/R voor, Effect Uit ..... 100 dB of meer
- Restruis (IHF-A netwerk)  
L/R voor ..... 150 µV of minder
- Kanaalscheiding (1 kHz/10 kHz)  
CD, enz. (5,1 kΩ kortgesloten) naar L/R voor  
..... 60 dB/45 dB of meer
- Toonregeling (L/R voor)  
BASS versterking/drempel ..... ±10 dB/100 Hz  
TREBLE versterking/drempel ..... ±10 dB/20 kHz
- Opgegeven vermogen/impedantie hoofdtelefoon-aansluiting  
..... 400 mV/470 Ω
- Ingangsgevoeligheid/ingangsimpedantie  
CD, enz. .... 200 mV/47 kΩ  
MULTI CH INPUT ..... 200 mV/47 kΩ
- Uitgangsniveau/uitgangsimpedantie  
AUDIO OUT (REC) ..... 200 mV/1,2 kΩ  
SUBWOOFER OUTPUT ..... 4 V/1,2 kΩ
- Filterkarakteristieken (fc=40/60/80/90/100/110/120/160/200 Hz)  
H.P.F.  
(FRONT SP, CENTER SP, SUR. L/R SP:  
SMALL/SML) ..... 12 dB/oct.  
L.P.F. (Subwoofer) ..... 24 dB/oct.

## VIDEO GEDEELTE

- Videosignaaltype (Grijze achtergrond)  
[Modellen voor de V.S., Canada, Korea en Algemene modellen]  
..... NTSC  
[Overige modellen] ..... PAL

- Signaalniveau  
Composiet ..... 1 V<sub>p-p</sub>/75 Ω  
Component ..... 1 V<sub>p-p</sub>/75 Ω (Y), 0,7 V<sub>p-p</sub>/75 Ω (Pb/Pk)
- Signaal-ruis verhouding ..... 50 dB of meer
- Maximum ingangsniveau ..... 1,5 V<sub>p-p</sub> of meer
- Frequentierespons (MONITOR OUT)  
Component signaal ..... 5 Hz t/m 60 MHz, -3 dB

## FM GEDEELTE

- Afstembereik  
[Modellen voor de V.S. en Canada] ..... 87,5 t/m 107,9 MHz  
[Modellen voor Azië en Algemene modellen]  
..... 87,5/87,50 t/m 108,0/108,00 MHz  
[Overige modellen] ..... 87,50 t/m 108,00 MHz
- 50 dB Rustgevoeligheid (IHF, 100% mod.)  
Mono ..... 2,8 µV (20,2 dBf)
- Signaal-ruis verhouding (IHF)  
Mono/Stereo ..... 73 dB/70 dB
- Harmonische vervorming (1 kHz)  
Mono/Stereo ..... 0,5%/0,5%
- Antenne-aansluiting (ongebalanceerd) ..... 75 Ω

## AM GEDEELTE

- Afstembereik  
[Modellen voor de V.S. en Canada] ..... 530 t/m 1710 kHz  
[Modellen voor Azië en Algemene modellen]  
..... 530/531 t/m 1710/1611 kHz  
[Overige modellen] ..... 531 t/m 1611 kHz

## ALGEMEEN

- Stroomvoorziening  
[Modellen voor Europa en Rusland]  
..... 230 V, 50 Hz wisselstroom  
[Modellen voor de V.S. en Canada]  
..... 120 V, 60 Hz wisselstroom  
[Modellen voor Australië] ..... 240 V, 50 Hz wisselstroom  
[Modellen voor Korea] ..... 220 V, 60 Hz wisselstroom  
[Modellen voor China] ..... 220 V, 50 Hz wisselstroom  
[Modellen voor Azië] ..... 220/230-240 V, 50/60 Hz wisselstroom  
[Algemene modellen]  
..... 110/120/220/230-240 V, 50/60 Hz wisselstroom
- Stroomverbruik  
[Modellen voor de V.S. en Canada] ..... 240 W/320 VA  
[Overige modellen] ..... 240 W
- Stroomverbruik Uit (standby) ..... 0,8 W
- Maximum stroomverbruik [Alleen modellen voor Azië en Algemene modellen]  
5 kanalen, 10% THV ..... 440 W
- Afmetingen (b x h x d) ..... 435 x 151 x 352 mm
- Gewicht ..... 8,5 kg

\* Technische gegevens kunnen zonder kennisgeving gewijzigd worden.

# Index

## ■ Numerics

1 SOUND MENU, Handmatige setup	... 55
2 INPUT MENU, Handmatige setup	... 55
2ch Enhancer, Geluidsveldprogramma's	... 38
2ch Stereo, Geluidsveldprogramma's	... 38
3 OPTION MENU	... 64
3 OPTION MENU, Handmatige setup	... 56
5ch Enhancer, Geluidsveldprogramma's	... 38
5ch Stereo, Geluidsveldprogramma's	... 38

## ■ A

A)DISPLAY SET, Optiemenu	... 64
A)INPUT ASSIGNMENT, Ingangsmenu	... 62
A)SPEAKER SET, Geluidsmenu	... 57
A.DELAY, Audio instellingen	... 60
Aansluiten van een Yamaha iPod universeel dock	... 19
Aansluiting, AM antenne aansluiting	... 20
Aansluiting, Audiocomponenten	... 18
Aansluiting, CD-recorder	... 18
Aansluiting, CD-speler	... 18
Aansluiting, DVD-recorder	... 17
Aansluiting, DVD-speler	... 16
Aansluiting, externe decoder	... 18
Aansluiting, FM antenne	... 20
Aansluiting, HDMI	... 14
Aansluiting, MD-recorder	... 18
Aansluiting, multiformaat-speler	... 18
Aansluiting, netsnoer	... 20
Aansluiting, PVR	... 17
Aansluiting, set-top boxen	... 17
Aansluiting, Videocomponenten	... 15
Aansluiting, videorecorder	... 17
Aantal luidsprekers	... 26
Aantal luidsprekers, resultaat automatische instelling	... 26
Achtergrondvideo, Multikanaals ingangsstelling	... 63
AFFAIRS, Radio Data System programmatype	... 47
Afspelen van video op de achtergrond	... 36
Afstandsbediening, Oplossen van problemen	... 80
Afstemstap tuner, Geavanceerde setup	... 70
AM afstemmen	... 43
AM antenne aansluiten	... 20
Andere componenten bedienen, Afstandsbediening	... 68
Andere componenten op afstand bedienen	... 68
Apparaat verbinden met de FRONT A aansluitingen	... 12
AUDIO aansluitingen	... 13
Audio informatie	... 36
Audio ingangsaansluitingen selectie	... 34
Audio instellingen, Geluidsmenu	... 60
Audio ondersteuning, HDMI instelling	... 61
AUDIO SELECT	... 34
Audio selectie, Optiemenu	... 65
Audio vertraging, Audio instellingen	... 60
Audio-aansluitingen	... 13

Audiocomponenten, Aansluiting	... 18
AUTO SETUP	... 24
AUTO SETUP, Foutmelding	... 75
Automatisch afstemmen, FM/AM afstemmen	... 43
Automatisch voorprogrammeren, FM/AM afstemmen	... 44

## ■ B

B)INPUT RENAME, Ingangsmenu	... 62
B)MEMORY GUARD, Optiemenu	... 64
B)SPEAKER LEVEL, Geluidsmenu	... 59
Bedienen van andere componenten, Afstandsbediening	... 68
Bedienen van dit toestel, Afstandsbediening	... 67
Bedienen van een TV	... 67
Bediening USB weergave	... 49
Beginvolume, Audio instellingen	... 61
BGV, Multikanaals ingangsstelling	... 63
Bluetooth instelling, Optiemenu	... 65
BT connected, Bluetooth statusmelding	... 79

## ■ C

C)AUDIO SELECT, Optiemenu	... 65
C)SP DISTANCE, Geluidsmenu	... 59
C)VOLUME TRIM, Ingangsmenu	... 63
Canceled, Oplossen van problemen	... 79
CD-recorder, Aansluiting	... 18
CD-speler, Aansluiting	... 18
CENTER SP, Luidspreker-instellingen	... 57
CINEMA DSP indicator	... 23
CLASSICS, Radio Data System programmatype	... 47
COAXIAL IN (1), Ingang toe wijzen	... 62
COAXIAL INPUT aansluitingen, Ingang toe wijzen	... 62
Completed, Bluetooth statusmelding	... 79
COMPONENT VIDEO aansluitingen	... 13
Connect error, iPod bediening statusmelding	... 78
Connect MIC!, Automatische setup foutmelding	... 75
CROSSOVER, Luidspreker-instellingen	... 58
Crossover, Luidspreker-instellingen	... 58
CT indicator	... 23
CT WIDTH, Geluidsveldparameters	... 40
CT, Radio Data Systeem informatie	... 46
CULTURE, Radio Data System programmatype	... 47

## ■ D

D)CENTER GEQ, Geluidsmenu	... 60
D)DECODER MODE, Ingangsmenu	... 63
D)PARAM. INI, Optiemenu	... 65
Decoder indicators	... 22
Decoder keuzefunctie, Decoderfunctie	... 63
Decoderfunctie, Ingangsmenu	... 63

DIGITAL AUDIO COAXIAL aansluitingen	... 13
DIGITAL AUDIO OPTICAL aansluitingen	... 13
Dimensie, Geluidsveldparameter	... 40
DIMENSION, Geluidsveldparameters	... 40
DIMMER, Display instellingen	... 64
Dimmer, Display instellingen	... 64
DIRECT	... 41
Disconnected, Bluetooth statusmelding	... 79
Disconnected, iPod bediening statusmelding	... 78
Display instellingen, Optiemenu	... 64
Display voorpaneel	... 22
DIST	... 26
DIST, resultaat automatische instelling	... 26
DISTANCE	... 25
DISTANCE, Automatische setup	... 25
DOCK indicator	... 22
DRAMA, Radio Data System programmatype	... 47
DSP LEVEL, Geluidsveldparameters	... 40
DSP niveau, Geluidsveldparameter	... 40
DTS decoder voorranginstelling, Decoderfunctie	... 63
DVD-recorder aansluiting	... 17
DVD-speler aansluiting	... 16
Dynamisch bereik, Geluidsmenu	... 60

## ■ E

E)LF LEVEL, Geluidsmenu	... 60
E)MULTI CH SET, Ingangsmenu	... 63
E-1:NO FRONT SP, Automatische setup foutmelding	... 75
E-2:NO SURR.SP, Automatische setup foutmelding	... 75
E-4:NOISY, Automatische setup foutmelding	... 75
E-6:NO MIC!, Automatische setup foutmelding	... 75
E-7:NO SIGNAL, Automatische setup foutmelding	... 75
E-8:USER CANCEL, Automatische setup foutmelding	... 75
E-9:INTERNAL ERROR, Automatische setup foutmelding	... 75
EDUCATE, Radio Data System programmatype	... 47
Eenheid, Luidsprekerafstand	... 59
Eenvoudige afstandsbedieningsfunctie, iPod bedienen	... 51
Effectniveau, Geluidsveldparameter	... 40
ENHANCER indicator	... 22
EON dataservice, Radio Data System afstemmen	... 48
EON indicator	... 23
Equalizer midden-luidspreker, Geluidsmenu	... 60
Externe decoder aansluiten	... 18

## ■ F

F)DYNAMIC RANGE, Geluidsmenu	... 60
Fabrieksinstellingen, Geavanceerde setup	... 70
FL SCROLL, Display instellingen	... 64
FM afstemmen	... 43
FM antenne	... 20
FM antenne aansluiten	... 20
FRONT B luidspreker-instelling, Luidspreker-instellingen	... 57
FRONT B, Luidspreker-instellingen	... 57
FRONT SP, Luidspreker-instellingen	... 57

## ■ G

G)AUDIO SET, Geluidsmenu	... 60
Games, Geluidsveldprogramma's	... 38
Geheugen beveiliging, Optiemenu	... 64
Geluid tijdelijk uitschakelen	... 35
Geluidsmenu, Handmatige setup	... 55
Geluidsveldprogramma's met hoofdtelefoon	... 39

## ■ H

H)HDMI SET, Geluidsmenu	... 61
Hall, Geluidsveldprogramma's	... 38
Handmatig afstemmen, FM/AM afstemmen	... 43
Handmatig voorprogrammeren, FM/AM afstemmen	... 44
Handmatige setup, SET MENU	... 55
HDMI indicator	... 22
HDMI instelling, Geluidsmenu	... 61
HDMI, Aansluiting	... 14
HEADPHONE, Dynamisch bereik	... 60
HEADPHONE, Niveau Lage Frequentie Effecten	... 60
Herhaalde weergave	... 52
Herhaalde weergave, iPod bedienen	... 52
Hoofdtelefoon	... 35
Hoofdtelefoon indicator	... 22
Hoofdtelefoon, Dynamisch bereik	... 60
Hoofdtelefoon, Niveau Lage Frequentie Effecten	... 60
Huidige status display	... 35

## ■ I

Indicators ingangskanalen	... 23
INFO, Radio Data System programmatype	... 47
Infrarood venster, Afstandsbediening	... 23
Ingangskanaal en luidspreker indicators	... 23
Ingangsmenu, Handmatige setup	... 55
INI.VOL., Audio instellingen	... 61
Inschakelen van de stroom	... 21
Instellen SCENE sjabloon signaalbron, Afstandsbediening	... 32
Instellen van afstandsbedieningscodes	... 69
Instelling luidspreekerniveau	... 41
iPod bediening, Statusmelding	... 78
iPod connected, iPod bediening statusmelding	... 78
iPod gebruiken	... 51

## ■ J

Jazz, Geluidsveldprogramma's	... 38
------------------------------	--------

## ■ K

Kiezen voorkeuzezender, FM/AM afstemmen	... 45
Klok/tijd, Radio Data Systeem informatie	... 46

## ■ L

LFE/BASS OUT, Luidspreker-instellingen	... 58
LFE/Bass out, Luidspreker-instellingen	... 58
LIGHT M, Radio Data System programmatype	... 47
Linker/rechter surround-luidsprekers, Luidspreker-instellingen	... 58
Loading..., iPod bediening statusmelding	... 78
Luidspreker, Dynamisch bereik	... 60
Luidspreker, Niveau Lage Frequentie Effecten	... 60
Luidspreekerafmetingen	... 25
Luidspreekerafmetingen, Automatische setup	... 25
Luidspreekerafstand	... 25, 26
Luidspreekerafstand, Automatische setup	... 25
Luidspreekerafstand, Geluidsmenu	... 59
Luidspreekerafstand, resultaat automatische instelling	... 26
Luidspreekerafstanden, Luidspreekerafstand	... 59
Luidspreekerbedrading	... 25
Luidspreekerbedrading, Automatische setup	... 25
Luidspreekerbedrading/volumeniveau, Automatische setup	... 25
Luidspreeker-instellingen, Geluidsmenu	... 57
Luidspreekerniveau	... 26
Luidspreekerniveau, Geluidsmenu	... 59
Luidspreekerniveau, resultaat automatische instelling	... 26
LVL	... 26
LVL, resultaat automatische instelling	... 26

## ■ M

M.O.R. M, Radio Data System programmatype	... 47
MANUAL SETUP, SET MENU	... 55
MAX VOL., Audio instellingen	... 61
Maximum volume, Audio instellingen	... 61
MD-recorder, Aansluiting	... 18
Menu bedieningsfunctie, iPod bedienen	... 52
Midden breedte, Geluidsveldparameter	... 40
Midden-luidspreker, Luidspreker-instellingen	... 57
Middernacht luisterfunctie	... 42
Movie Dramatic, Geluidsveldprogramma's	... 38
Movie Spacious, Geluidsveldprogramma's	... 38
MULTI CH INPUT component selectie	... 34
Multiformaat-speler verbinding	... 18
Multifunctioneel display	... 23
Multikanaals bronnen via hoofdtelefoon	... 39
Multikanaals inganginstelling, Ingangsmenu	... 63
MUTE	... 35
MUTE indicator	... 22
MUTE TYPE, Audio instellingen	... 60

## ■ N

Netsnoer, Aansluiting	... 20
NEWS, Radio Data System programmatype	... 47
Nieuwe naam, SCENE sjabloon	... 31
Niveau Lage Frequentie Effecten, Geluidsmenu	... 60
No BT Adapter, Bluetooth statusmelding	... 79

## ■ O

Omwisselen, Voorkeuzezender, FM/AM afstemmen	... 45
Oplossen van problemen	... 71
OPTICAL IN (2)	... 62
OPTICAL IN (2), Ingangen toewijzen	... 62
OPTICAL IN (3), Ingangen toewijzen	... 62
OPTICAL INPUT toewijzing, Ingangen toewijzen	... 62
Optiemenu, Handmatige setup	... 56
Optimalisatie-microfoon	... 24
Optimalisatie-microfoon, Automatische setup	... 24
Optimaliseren van de luidspreker- instelling	... 24
OPTIMIZER MIC aansluiting, Automatische setup	... 24
OSD (in-beeld display) verschuiven, Display instellingen	... 64
OSD SHIFT, Display instellingen	... 64
OSD-AMP, Display instellingen	... 64
OSD-SOURCE, Display instellingen	... 64
OTHER M, Radio Data System programmatype	... 47

## ■ P

Panorama, Geluidsveldparameter	... 40
PANORAMA, Geluidsveldparameters	... 40
Parameter initialiseren, Optiemenu	... 65
PCM indicator	... 22
PHONES aansluiting	... 35
PLII Game	... 39
PLII Movie	... 39
PLII Music	... 39
POP M, Radio Data System programmatype	... 47
Pop/Rock, Geluidsveldprogramma's	... 38
PRESET, Geavanceerde setup	... 70
Pro Logic	... 39
Programmaservice, Radio Data Systeem informatie	... 46
Programmatype, Radio Data Systeem informatie	... 46
PS indicator	... 23
PS, Radio Data Systeem informatie	... 46
PTY HOLD indicator	... 23
PTY indicator	... 23
PTY SEEK functie, Radio Data Systeem afstemmen	... 47
PTY, Radio Data Systeem informatie	... 46
Pure hi-fi weergave	... 41
PVR aansluiting	... 17

## ■ R

Radio Data Systeem afstemmen	... 46
------------------------------	--------

- Radio Data System indicator ..... 23
- Radiotekst,  
Radio Data Systeem informatie ..... 46
- Rechtstreeks ..... 39
- Resetten van het systeem ..... 80
- ROCK M,  
Radio Data System programmatype ... 47
- RT indicator ..... 23
- RT, Radio Data Systeem informatie .... 46
- **S**
- SCENE 1 ..... 7
- SCENE sjabloon selectie ..... 28
- SCIENCE,  
Radio Data System programmatype ... 47
- Scrollen over het display op het  
voorpaneel, Display instellingen .... 64
- Searching..., Bluetooth statusmelding .... 79
- Selectie, Audio ingangsaansluitingen .... 34
- Selectie, MULTI CH INPUT component ... 34
- Selectie, Radio Data System  
programmatype ..... 47
- Selectie, SCENE sjabloon ..... 28
- Selectie, Voorkeuzezender,  
FM/AM afstemmen ..... 45
- SET MENU ..... 55
- Set-top box aansluiting ..... 17
- Signaalbron indicators ..... 22
- Signaalbron informatiedisplay ..... 36
- Signaalbronfunctie weergavetijd in-beeld  
display, Display-instellingen ..... 64
- Signaalbronnen nieuwe namen geven,  
Ingangsmenu ..... 62
- SILENT CINEMA ..... 39
- SILENT CINEMA indicator ..... 23
- SIZE ..... 25
- SIZE, Automatische setup ..... 25
- Slaaptimer ..... 37
- SLEEP indicator ..... 23
- SP ..... 26
- SP A B indicators ..... 22
- SP, resultaat automatische instelling .... 26
- SPEAKER Dynamisch bereik ..... 60
- SPEAKER,  
Niveau Lage Frequentie Effecten .... 60
- SPORT,  
Radio Data System programmatype ... 47
- STRAIGHT ..... 39
- Stroomschema audiosignalen ..... 14
- Stroomschema videosignalen ..... 14
- SUBWOOFER PHASE,  
Luidspreker-instellingen ..... 58
- Subwooferfase, Luidspreker-instellingen ... 58
- SUPPORT AUDIO, HDMI instelling ... 61
- SUR. L/R SP, Luidspreker-instellingen ... 58
- **T**
- Technische gegevens ..... 83
- TEST, Equalizer midden-luidspreker .... 60
- Testtoon, Equalizer midden-luidspreker .... 60
- Toewijzen van ingangsaansluitingen,  
Ingangsmenu ..... 62
- Toonregeling ..... 41
- TU, Geavanceerde setup ..... 70
- Tuner (FM/AM radio),  
Oplossen van problemen ..... 74
- Tuner (radio) indicators ..... 22
- TV Sports, Geluidsveldprogramma's .... 38
- **U**
- Uitschakelen van de stroom ..... 21
- Unable to play,  
iPod bediening statusmelding ..... 78
- UNIT, Luidsprekerafstand ..... 59
- Unknown iPod,  
iPod bediening statusmelding ..... 78
- Unplug HP!,  
Automatische setup foutmelding .... 75
- USB geheugenapparaat gebruiken,  
draagbare USB audiospeler gebruiken ... 49
- USB weergavefuncties ..... 66
- USB, Oplossen van problemen ..... 77
- Uw eigen SCENE sjablonen maken ..... 31
- **V**
- VARIED,  
Radio Data System programmatype ... 47
- Verbetering gebruik andere netwerken,  
Radio Data System afstemmen ..... 48
- Versterkerfunctie weergavetijd in-beeld  
display, Display-instellingen ..... 64
- VIDEO aansluitingen ..... 13
- VIDEO AUX aansluitingen, Voorpaneel .... 19
- Video informatie ..... 36
- Video op de achtergrond ..... 36
- Video-aansluitingen ..... 13
- Videocomponenten, Aansluiting ..... 15
- Videorecorder aansluiting ..... 17
- Virtual CINEMA DSP ..... 39
- VIRTUAL indicator ..... 23
- VOLTAGE SELECTOR ..... 3
- VOLUME niveauaanduiding ..... 22
- Volume Trim, Ingangsmenu ..... 63
- Voorgeprogrammeerde SCENE sjablonen .... 30
- Voorkeuzezenders omwisselen,  
FM/AM afstemmen ..... 45
- Voor-luidsprekers,  
Luidspreker-instellingen ..... 57
- **W**
- W-1:OUT OF PHASE,  
Automatische setup foutmelding .... 76
- W-2:DISTANCE ERROR,  
Automatische setup foutmelding .... 76
- W-3:LEVEL ERROR,  
Automatische setup foutmelding .... 76
- Weergave-informatiedisplay,  
iPod bediening ..... 52
- Weergave-informatiedisplay,  
USB bediening ..... 50
- Willekeurige weergave, iPod bedienen .... 52
- WIRING/LEVEL ..... 25
- WIRING/LEVEL, Automatische setup ... 25

■ **Y**

- Yamaha iPod universeel dock, Aansluiting .... 19
- Yamaha Parametric Room Acoustic  
Optimizer ..... 24
- YPAO ..... 24
- YPAO (Yamaha Parametric Room  
Acoustic Optimizer) ..... 24
- YPAO indicator ..... 22

“**SPEAKERS**” of “**DVD**”  
(voorbeeld) geeft de naam aan van een  
onderdeel op het voorpaneel of de  
afstandsbediening. Raadpleeg het  
bijgevoegde vel of de bladzijden aan  
het eind van deze handleiding voor de  
locatie van de verschillende  
onderdelen.



## Beperkte garantie voor de Europese Economische Ruimte en Zwitserland

Hartelijk dank dat u een Yamaha product heeft gekozen. Mocht uw Yamaha product onverhoopt service of reparatie onder de garantie behoeven, dan verzoeken wij u contact op te nemen met de dealer van wie u het toestel in kwestie gekocht heeft. Als u problemen ondervindt, kunt u contact opnemen met de Yamaha vertegenwoordiging in uw land. De volledige gegevens hiervoor kunt u vinden op onze website (<http://www.yamaha-hifi.com/> of <http://www.yamaha-uk.com/> voor inwoners van het V.K.).

Wij garanderen dat dit product vrij is van fabricage- en materiaalfouten voor een periode van twee jaar, te rekenen vanaf de datum van de oorspronkelijke aankoop. Yamaha zal, onder de hieronder vermelde voorwaarden, het defecte product, onderdeel of de defecte onderdelen laten repareren of, naar keuze van Yamaha, vervangen, zonder kosten voor materiaal of arbeid in rekening te brengen. Yamaha behoudt zich het recht voor een product te vervangen door een gelijkwaardig product van hetzelfde soort en/of dezelfde waarde en andere relevante kenmerken, indien het onderhavige model niet meer gefabriceerd wordt of als reparatie niet economisch verantwoord wordt geacht.

### Voorwaarden

1. Het defecte product MOET vergezeld zijn van de originele rekening of het oorspronkelijke reçu (met daarop vermeld de datum van aankoop, productcode en de naam van de dealer) en van een verklaring waarin het mankement of de storing uiteengezet wordt. Bij afwezigheid van een dergelijk onweerlegbaar bewijs van aankoop behoudt Yamaha zich het recht voor gratis service of reparatie te weigeren en kan het product op kosten van de klant aan de klant worden geretourneerd.
2. Het product MOET zijn aangeschaft bij een ERKENDE Yamaha dealer binnen de Europese Economische Ruimte (EER) of in Zwitserland.
3. Het product mag niet onderworpen zijn aan enige modificatie of verandering, behalve indien daartoe uitdrukkelijk schriftelijk toestemming is verkregen van Yamaha.
4. Uitgesloten van deze garantie zijn:
  - a. Periodiek onderhoud en reparatie of vervanging van onderdelen als gevolg van normale slijtage.
  - b. Schade als resultaat van:
    - (1) Reparaties uitgevoerd door de klant zelf of door onbevoegde derden.
    - (2) Ondeugdelijke verpakking of fouten bij het hanteren van het product wanneer het product van de klant vandaan onderweg is. Wij wijzen u erop dat het de verantwoordelijkheid van de klant is ervoor zorg te dragen dat het product deugdelijk verpakt is wanneer het wordt geretourneerd om nagezien of gerepareerd te worden.
    - (3) Oneigenlijk gebruik, daaronder begrepen, maar niet beperkt tot, (a) het product niet gebruiken voor de doeleinden waarvoor het normaal gesproken bestemd is, of niet in overeenstemming met de door Yamaha verstrekte instructies voor correct gebruik, onderhoud en opslag van het product, en (b) het product installeren of gebruiken op een wijze die niet voldoet aan de technische of veiligheidsnormen zoals die gelden in het land of de jurisdictie waar het product gebruikt wordt.
    - (4) Ongelukken, blikseminslag, water, brand, ondeugdelijke ventilatie, lekkende batterijen of enige andere oorzaak waarop Yamaha geen invloed heeft.
    - (5) Defecten van het systeem waarin dit product wordt gebruikt en/of incompatibiliteit met producten van derden.
    - (6) Gebruik van een niet door Yamaha in de EER en/of Zwitserland geïmporteerd product, waar dat product niet voldoet aan de technische of veiligheidsnormen van het land of de jurisdictie waar het product gebruikt wordt en/of aan de standaard specificaties van het product zoals verkocht door Yamaha in de EER en/of Zwitserland.
    - (7) Producten die niet AV (audiovisueel) gerelateerd zijn.  
(De producten die onderworpen zijn aan de "Yamaha AV garantievoorwaarden" worden gedefinieerd op onze website: <http://www.yamaha-hifi.com/> of <http://www.yamaha-uk.com/> voor inwoners van het V.K.)
5. Waar de garantie zoals die geldt in het land van aankoop verschilt van die in land waar het product gebruikt wordt, zal de garantie voor het land waar het product gebruikt wordt worden toegepast.
6. Yamaha aanvaardt geen aansprakelijkheid voor enig verlies of enige schade, zij het directe schade, gevolgschade of anderszins, met uitzondering van reparatie of vervanging van het product.
7. Maakt u alstublieft reservekopieën van aangepaste instellingen of gegevens, want Yamaha aanvaardt geen aansprakelijkheid voor enige wijziging aan of verlies van dergelijke instellingen of gegevens.
8. Deze garantie doet niet af aan de rechten die de consument toegekend worden onder de toepasselijke nationale wetten en regelgeving, noch aan de rechten die de consument kan laten gelden ten opzichte van de dealer als gevolg van hun verkoop/aankoop contract.

# Предупреждение: Внимательно изучите это перед использованием аппарата.

- 1 Для обеспечения наилучшего результата, пожалуйста, внимательно изучите данную инструкцию. Храните ее в безопасном месте для будущих справок.
- 2 Данную систему следует устанавливать в хорошо проветриваемых, прохладных, сухих, чистых местах, не подвергающихся прямому воздействию солнечных лучей, вдали от источников тепла, вибрации, пыли, влажности и/или холода. Для достаточной вентиляции, следует оставить свободным минимальное пространство 30 см сверху, 20 см слева и справа, и 20 см сзади от данного аппарата.
- 3 Во избежание шумов и помех, данный аппарат следует размещать на некотором расстоянии от других электрических приборов, двигателей, или трансформаторов.
- 4 Во избежание накопления влаги внутри данного аппарата, что может вызвать электрошок, пожар, привести к поломке данного аппарата, и/или представлять угрозу жизни, не следует размещать данный аппарат в среде, подверженной резким изменениям температуры с холодной на жаркую, или в среде с повышенной влажностью (например, в комнате с увлажнителем воздуха).
- 5 Не устанавливайте данный аппарат в местах, где есть риск падения других посторонних объектов на данный аппарат, и/или где данный аппарат может подвергнуться попаданию капель или брызгов жидкостей. На крышке данного аппарата, не следует располагать:
  - другие компоненты, так как это может привести к поломке и/или обесцвечиванию поверхности данного аппарата.
  - горящие объекты (например, свечи), так как это может привести к пожару, поломке данного аппарата, и/или представлять угрозу жизни.
  - емкости с жидкостями, так как при их падении, жидкости могут вызвать поражение пользователя электрическим током и/или привести к поломке данного аппарата.
- 6 Во избежание прерывания охлаждения данного аппарата, не следует покрывать данный аппарат газетой, скатертью, занавеской и т.д. Повышение температуры внутри данного аппарата может привести к пожару, поломке данного аппарата, и/или представлять угрозу жизни.
- 7 Пока все соединения не завершены, не следует подключать данный аппарат к розетке.
- 8 Не используйте данный аппарат, установив его верхней стороной вниз. Это может привести к перегреву и возможной поломке.
- 9 Не применяйте силу по отношению к переключателям, ручкам и/или проводам.
- 10 При отсоединении силового кабеля питания от розетки, вытягивайте его, удерживая за вилку; ни в коем случае не тяните за кабель.
- 11 Не применяйте различные химические составы для очистки данного аппарата; это может привести к разрушению покрывающего слоя. Используйте чистую сухую ткань.
- 12 Используйте данный аппарат с соблюдением напряжения, указанном на данном аппарате. Использование данного аппарата при более высоком напряжении, превышающем указанное, является опасным, и может стать причиной пожара, поломки данного аппарата, и/или представлять угрозу жизни. Yamaha не несет ответственности за любую поломку или ущерб вследствие использования данного аппарата при напряжении, не соответствующем указанному напряжению.
- 13 Во избежание поломки от молнии, силовой кабель и внешние антенны должны быть отсоединены от розетки или данного аппарата во время грозы.
- 14 Не пробуйте модифицировать или починить данный аппарат. При необходимости, свяжитесь с квалифицированным сервис центром Yamaha. Корпус аппарата не должен открываться ни в коем случае.
- 15 Если вы не собираетесь использовать данный аппарат в течение продолжительного промежутка времени (например, во время отпуска), отключите силовой кабель переменного тока от розетки.
- 16 Данный аппарат следует устанавливать возле розетки переменного тока, куда можно свободно протянуть силовой кабель.
- 17 Перед тем как прийти к заключению о поломке данного аппарата, обязательно изучите раздел “Возможные неисправности и способы по их устранению”, описывающий часто встречающиеся ошибки во время использования.
- 18 Перед перемещением данного аппарата, установите данный аппарат в режим ожидания нажатием кнопки **ⓐSTANDBY/ON**, и отсоедините силовой кабель переменного тока от розетки.
- 19 **VOLTAGE SELECTOR**  
(Только модель для Азии и общая модель)  
Переключатель VOLTAGE SELECTOR на задней панели данного аппарата должен быть установлен на местное напряжение ДО подключения к сети переменного тока. Переключаемые напряжения:  
Модель для Азии  
.....220/230–240 В переменного тока, 50/60 Гц  
Общая модель  
..... 110/120/220/230–240 В переменного тока, 50/60 Гц
- 20 Батарейки не должны подвергаться нагреву от солнечных лучей, огня или похожих источников.
- 21 Излишнее звуковое давление от головных телефонов и наушников может привести к потере слуха.

**ПРЕДУПРЕЖДЕНИЕ**  
ВО ИЗБЕЖАНИЕ ПОЖАРА ИЛИ УДАРА  
ЭЛЕКТРИЧЕСКИМ ТОКОМ, НЕ ПОДВЕРГАЙТЕ ДАННЫЙ  
АППАРАТ ВОЗДЕЙСТВИЯМ ДОЖДЯ ИЛИ ВЛАГИ.

Данный аппарат считается не отключенным от источника переменного тока все то время, пока он подключен к сети переменного тока, даже если данный аппарат был выключен через **ⓐSTANDBY/ON**. В таком положении, данный аппарат потребляет очень малый объем электроэнергии.



Данный символ-отметка говорит о соответствии директиве ЕС 2002/96/ЕС.

Данный символ-отметка обозначает, что электрическое и электронное оборудование по окончании службы должны выбрасываться отдельно от домашнего мусора. Пожалуйста, следуйте местным правилам, и не выбрасывайте старые изделия вместе с обычным домашним мусором.

# Содержание

## ВВЕДЕНИЕ

Описание .....	2
Подготовка .....	3
Краткое руководство пользователя .....	4
Подготовка: Проверьте детали .....	4
Шаг 1: Установите колонки .....	5
Шаг 2: Подключите DVD-проигрыватель и другие компоненты .....	6
Шаг 3: Нажмите кнопку SCENE 1 .....	7
Для чего вам нужен данный аппарат? .....	8

## ПОДГОТОВКА

Подключения .....	9
Задняя панель .....	9
Размещение колонок .....	10
Подключение колонок .....	11
Информация о гнездах и штекерах кабелей ...	13
Информация о HDMI™ .....	14
Поток аудио и видео сигнала .....	14
Подключение видеокомпонентов .....	15
Подключение других компонентов .....	16
Подключение аудиокомпонентов .....	18
Подключение универсального дока Yamaha для iPod™ или адаптера Bluetooth™ .....	19
Использование гнезд VIDEO AUX на фронтальной панели .....	19
Подключение ЧМ и АМ антенн .....	20
Подключение силового кабеля .....	20
Включение и выключение питания .....	21
Дисплей фронтальной панели .....	22
Оптимизация настройки колонок для комнаты для прослушивания .....	24
Использование AUTO SETUP .....	24

## ОСНОВНОЕ УПРАВЛЕНИЕ

Выборе шаблонов SCENE .....	28
Выбор нужного шаблона SCENE .....	28
Создание своих оригинальных шаблонов SCENE .....	31
Использование пульта ДУ для функции SCENE .....	32
Воспроизведение .....	33
Основные операции .....	33
Выбор аудиовходных гнезд (AUDIO SELECT) .....	34
Выбор компонента MULTI CH INPUT .....	34
Отображение текущего состояния данного аппарата на видеоэкране .....	35
Использование наушников .....	35
Приглушение выводимого звучания .....	35
Воспроизведение видеоисточников в качестве фона для аудиоисточника .....	36
Отображение информации источника приема ...	36
Применение таймера сна .....	37
Программы звукового поля .....	38
Описание программ звукового поля .....	38
Использование аудиофункций .....	41
Прослушивание высококачественного звучания ...	41
Регулировка тонального качества .....	41
Регулировка уровня колонок .....	41
Выбор режима ночного прослушивания .....	42
Настройка радиопрограмм диапазона ЧМ/АМ ....	43
Автоматическая настройка .....	43
Ручная настройка .....	43
Автоматическая предустановка .....	44
Ручная предустановка .....	44
Выбор предустановленных радиостанций ....	45
Замена предустановленной радиостанции ....	45

Настройка Системы Радиоданных (Только модели для Европы и России) .....	46
Отображение информации Системы Радиоданных .....	46
Выбор типа программы Системы Радиоданных (режим PTY SEEK) .....	47
Использование информационной услуги других радиостанций с улучшенными возможностями (EON) .....	48
Использование устройства памяти USB или переносного аудиоплеера USB .....	49
Управление воспроизведением .....	49
Использование iPod™ .....	51
Управление iPod™ .....	51
Использование компонентов Bluetooth™ ....	53
Спаривание адаптера Bluetooth™ и компонента Bluetooth™ .....	53
Воспроизведение компонента Bluetooth™ ...	53
Запись .....	54

## ДОПОЛНИТЕЛЬНОЕ УПРАВЛЕНИЕ

SET MENU .....	55
Использование SET MENU .....	56
1 SOUND MENU .....	57
2 INPUT MENU .....	62
3 OPTION MENU .....	64
Функции пульта ДУ .....	67
Управление данным аппаратом, телевизором, или другими компонентами ...	67
Установка кодов ДУ .....	69
Дополнительные настройки .....	70





## ДОПОЛНИТЕЛЬНАЯ ИНФОРМАЦИЯ

Возможные неисправности и способы по их устранению .....	71
Справочник .....	81
Технические характеристики .....	83
Предметный указатель .....	84

## APPENDIX (ПРИЛОЖЕНИЕ)

(в конце данного руководства)	
Фронтальная панель .....	i
Пульт ду .....	ii
Список кодов дистанционного управления.....	iii

### О данном руководстве

-  означает совет для облегчения управления.
- Некоторые операции могут производиться с использованием кнопок на фронтальной панели или на пульте ДУ. В случае, если наименования кнопок фронтальной панели не совпадают с наименованиями кнопок пульта ДУ, наименование кнопки пульта ДУ указывается в скобках.
- Данное руководство отпечатано до производства. Дизайн и технические характеристики могут частично изменяться с целью улучшения качества и т.д. В случае, если имеются различия между руководством и аппаратом, приоритет отдается аппарату.
- “ SPEAKERS” или “ DVD” (пример) обозначает название частей на фронтальной панели или пульте ДУ. По информации о каждой позиции частей смотрите приложение или приложение в конце данного руководства.
- Символ “” с номером (ами) страниц(ы) обозначает(ют) соответствующую(ие) справочную(ые) страницу(ы).

ВВЕДЕНИЕ

ПОДГОТОВКА

ОСНОВНОЕ  
УПРАВЛЕНИЕ

ДОПОЛНИТЕЛЬНОЕ  
УПРАВЛЕНИЕ

ДОПОЛНИТЕЛЬНАЯ  
ИНФОРМАЦИЯ

APPENDIX

Русский

# Описание

## Встроенный 5-канальный усилитель мощности

- ◆ Минимальное среднеквадратическое выходное напряжение

[Модели для США и Канады]

(1 кГц, 0,9% ОНИ, 8 Ω)

105 Ватт/канал

[Другие модели]

(1 кГц, 0,9% ОНИ, 6 Ω)

105 Ватт/канал

## Функция выбора SCENE

- ◆ Предустановленные шаблоны SCENE для различных ситуаций
- ◆ Функция настройки шаблона SCENE

## Декодеры и схемы DSP

- ◆ Собственная технология Yamaha для создания многоканального окружающего звучания
- ◆ Режим Compressed Music Enhancer
- ◆ Декодер Dolby Digital
- ◆ Декодер Dolby Pro Logic/Dolby Pro Logic II
- ◆ Декодер DTS
- ◆ Virtual CINEMA DSP
- ◆ SILENT CINEMA™

## Радиотюнеры

- ◆ Функция настройки ЧМ/АМ
- ◆ Функция Системы Радиоданных (Только модель для Европы)



Изготовлено по лицензии Dolby Laboratories. “Dolby”, “Pro Logic” и символ в виде двух букв D являются товарными знаками Dolby Laboratories.

SILENT™  
CINEMA

“SILENT CINEMA” является торговой маркой Yamaha Corporation.

## iPod™

“iPod” является торговой маркой Apple, Inc., зарегистрированной в США и других странах.

## HDMI (High-Definition Multimedia Interface)

- ◆ Интерфейс HDMI для стандартных, усовершенствованных или высокочетких видеосигналов (включая передачу видеосигнала 1080p), а также для многоканальных цифровых аудиосигналов

## Терминал DOCK

- ◆ Терминал DOCK для подключения универсального дока Yamaha для iPod (например, YDS-10, продающегося отдельно) или адаптера Bluetooth (например, YBA-10, продающегося отдельно)

## Функции USB

- ◆ USB порт для подключения устройства памяти USB или переносного аудиоплеера USB
- ◆ Функция обработки MP3, WMA и WAV

## Другие особенности

- ◆ Функция YPAO (Yamaha Parametric Room Acoustic Optimizer) для автоматической настройки колонок
- ◆ 192-кГц/24-битовый цифрово-аналоговый преобразователь
- ◆ Режим DIRECT для высококачественного звучания для всех источников
- ◆ 6 дополнительных входных гнезд для приема дискретных многоканальных сигналов
- ◆ Меню OSD (экранное меню), позволяющие оптимизировать данный аппарат для индивидуальной аудиовизуальной системы
- ◆ Функция ввода/вывода компонентного видео (3 COMPONENT VIDEO IN и 1 MONITOR OUT)
- ◆ Оптические и коаксиальные гнезда цифровых аудиосигналов
- ◆ Таймер сна
- ◆ Режимы ночного прослушивания кинофильмов и музыки
- ◆ Функция управления iPod
- ◆ Пульт ДУ с предустановленными кодами ДУ



“DTS” и “DTS Digital Surround” являются зарегистрированными торговыми марками DTS, Inc.

## Bluetooth™

Bluetooth - это зарегистрированная торговая марка Bluetooth SIG и используется Yamaha в соответствии с лицензионным соглашением.

# HDMI

“HDMI”, логотип “HDMI” и “High-Definition Multimedia Interface” являются торговыми марками или зарегистрированными торговыми марками HDMI Licensing LLC.

# Подготовка

## ■ Поставляемые аксессуары

Убедитесь в наличии всех следующих деталей.

- Пульт ДУ
- Батарейки (2) (AAA, R03, UM-4)
- Микрофон оптимизатора
- Рамочная AM антенна
- Внутренняя ЧМ антенна

## ■ VOLTAGE SELECTOR

(Только модель для Азии и общая модель)

### Предупреждение

Селектор VOLTAGE SELECTOR на задней панели данного аппарата должен быть установлен на местное напряжение ДО подключения силового кабеля к розетке переменного тока. Неправильная установка VOLTAGE SELECTOR может повредить данный аппарат и создать риск возможного пожара.

Поворачивая VOLTAGE SELECTOR по часовой или против часовой стрелки с помощью прямой отвертки, установите его на соответствующую позицию.

Напряжения:

Модель для Азии

..... 220/230–240 В переменного тока, 50/60 Гц

Общая модель

.....110/120/220/230–240 В переменного тока, 50/60 Гц

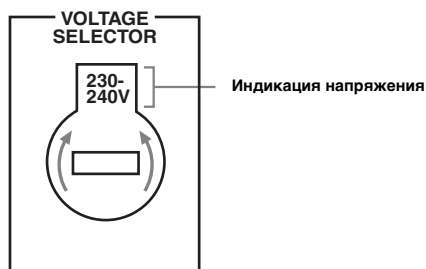

## ■ Установка батареек в пульт ДУ

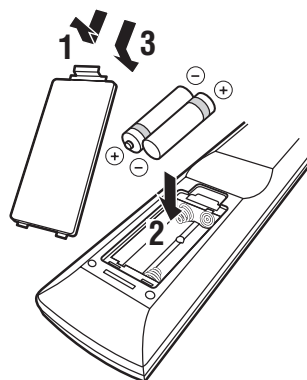

**1** Извлеките крышку отделения для батареек.

**2** Вставьте две поставляемые батарейки (AAA, R03, UM-4) в соответствии с обозначениями полярности (+ / -) на внутренней стороне отделения для батареек.

**3** Установите крышку отделения для батареек на место.

### Примечания

- При снижении зоны управления пульта ДУ, замените все батарейки.
- Не используйте старую батарейку вместе с новой.
- Не используйте различные типы батареек (например, щелочные и марганцовые батарейки) одновременно. Внимательно изучите упаковку, так как такие различные типы батареек могут иметь одинаковую форму и цвет.
- При протекании батареек, немедленно извлеките их. Избегайте контакта с материалом протекания или не давайте одежде и т.д. соприкасаться с материалом протекания. Перед установкой новых батареек, тщательно протрите отделение для батареек.
- Использованные батарейки следует выбрасывать не как обычные домашние отходы, а в соответствии с местными правилами.
- Память пульта ДУ может быть удалена, если пульт ДУ находится без батареек более 2 минут, или в нем находятся полностью использованные батарейки. При удалении памяти, вставьте новые батарейки и установите код ДУ.

# Краткое руководство пользователя

Следующие шаги описывают наиболее удобный способ просмотра кинофильмов на DVD-дисках на вашем домашнем кинотеатре.

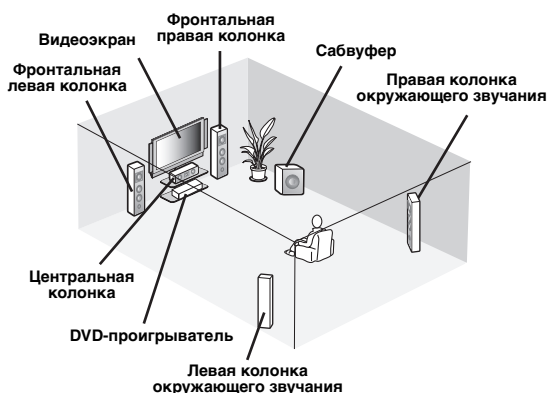

## Шаг 1: Установите колонки

☞ с. 5

## Шаг 2: Подключите DVD-проигрыватель и другие компоненты

☞ с. 6

## Шаг 3: Нажмите кнопку SCENE 1

☞ с. 7

**Наслаждайтесь просмотром DVD-диска!**

## Подготовка: Проверьте детали

Подготовьте следующие детали.

### ☐ Колонки

- ☐ Фронтальная колонка ..... x 2
- ☐ Центральная колонка ..... x 1
- ☐ Колонка окружающего звучания . x 2

Выберите колонки с магнитным экраном. Как минимум требуются две фронтальные колонки. Приоритет в необходимости других колонок следующий:

1. Две колонки окружающего звучания
2. Центральная колонка

### ☐ Активный сабвуфер ..... x 1

Выберите активный сабвуфер, оборудованный входным гнездом RCA.

### ☐ Кабель колонки ..... x 5

### ☐ Кабель сабвуфера ..... x 1

Выберите монофонический RCA кабель.

### ☐ DVD-проигрыватель ..... x 1

Выберите DVD-проигрыватель, оборудованный коаксиальным цифровым выходным аудиогнездом и композитным выходным видеогнездом.

### ☐ Видеоэкран ..... x 1

Выберите телевизионный экран, видеомонитор или проектор, оборудованный композитным входным видеогнездом.

### ☐ Видеокабель ..... x 2

Выберите композитный видеокабель RCA.

### ☐ Цифровой коаксиальный аудиокабель ..... x 1

## Шаг 1: Установите колонки

Расположите колонки в комнате и подключите их к данному аппарату.

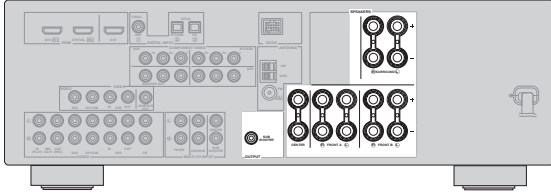

**1** Расположите колонки и сабвуфер в комнате.

**2** Подключите кабели колонок к каждой колонке.

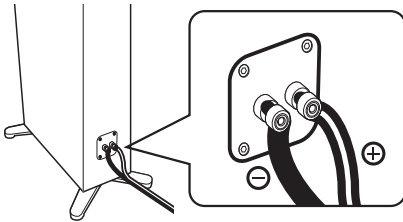

Провода отличаются цветом или формой, например, один может быть отмечен полосками, углублениями или складками. Подключите провод с полосками (углублениями и т.д.) к терминалам “+” (красный) колонки. Подключите гладкий провод к терминалам “-” (черный).

**3** Подключите кабель каждой колонки к терминалу соответствующей колонки данного аппарата.

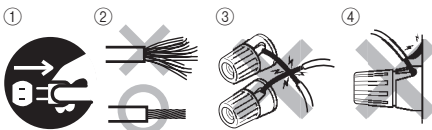

- ① Убедитесь, что данный аппарат и сабвуфер отсоединены от розеток переменного тока.
- ② Для предотвращения короткого замыкания, скрутите оголенные провода кабелей колонок.
- ③ Не давайте оголенным проводам колонок соприкасаться друг с другом.
- ④ Не давайте оголенным проводам колонок соприкасаться с любой металлической частью данного аппарата.

Убедитесь в правильном подключении левого канала (L), правого канала (R), “+” (красный) и “-” (черный).

### Фронтальные и центральная колонки

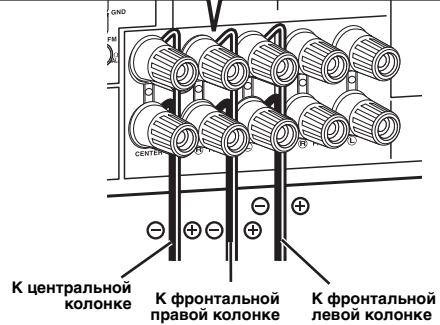
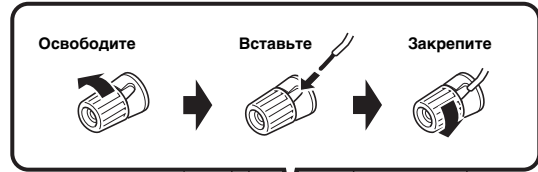

### Колонки окружающего звучания

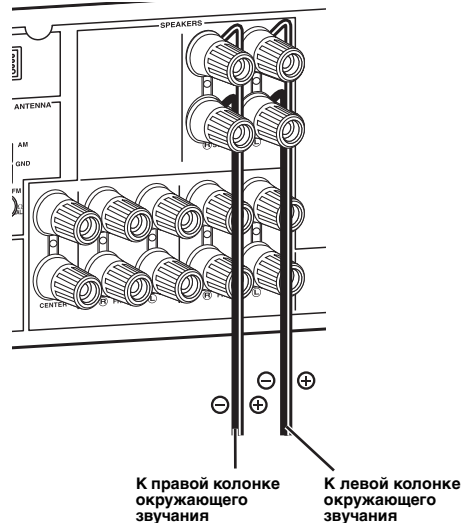

**4** Подключите кабель сабвуфера к входному гнезду сабвуфера и гнезду SUBWOOFER OUTPUT данного аппарата.

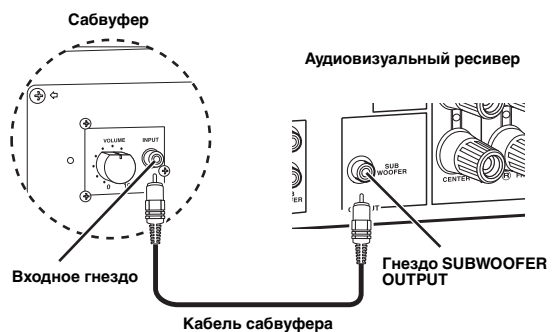

## Шаг 2: Подключите DVD-проигрыватель и другие компоненты

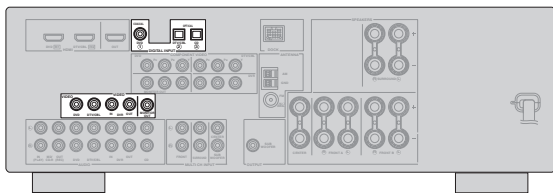

Убедитесь, что данный аппарат и DVD-проигрыватель отсоединены от розеток переменного тока.

- 1 Подключите цифровой коаксиальный аудиокабель к цифровому коаксиальному аудиовыходному гнезду DVD-проигрывателя и гнезду DVD DIGITAL INPUT COAXIAL данного аппарата.

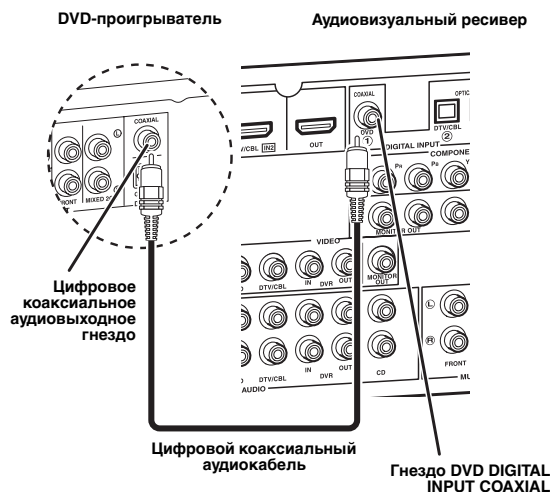

- 2 Подключите видеокабель к композитному видеовыходному гнезду DVD-проигрывателя и гнезду DVD VIDEO данного аппарата.

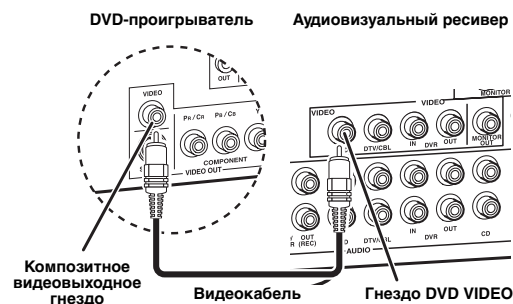

- 3 Подключите видеокабель к видеовходному гнезду видеоскрена и гнезду VIDEO MONITOR OUT данного аппарата.

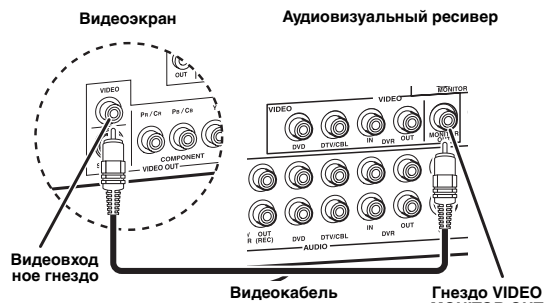

- 4 Подключите электровилку данного аппарата и других компонентов к розетке переменного тока.

### ■ Дополнительные подключения

- Использование других типов комбинаций колонок с. 11
- Подключение видеокomпонентов с. 15
- Подключение DVD-проигрывателя с. 16
- Подключение DVD-магнитофона с. 17
- Подключение телеприставки с. 17
- Подключение CD-проигрывателя и CD-магнитофона/MD-магнитофона с. 18
- Подключение многоформатного проигрывателя или внешнего декодера с. 18
- Подключение дока Yamaha для iPod/Bluetooth с. 19
- Использование гнезд VIDEO AUX на фронтальной панели с. 19
- Подключение ЧМ/АМ антенны с. 20
- Использование гнезда USB на фронтальной панели с. 49



### Шаг 3: Нажмите кнопку SCENE 1

**1** Включите видеозэкран и затем установите селектор источника приема видеозэкрана на данный аппарат.

**2** Нажмите кнопку **@SCENE 1**.

Данный аппарат включается. На дисплее фронтальной панели отображается “DVD Viewing”, и данный аппарат автоматически оптимизирует свой статус для воспроизведения DVD.

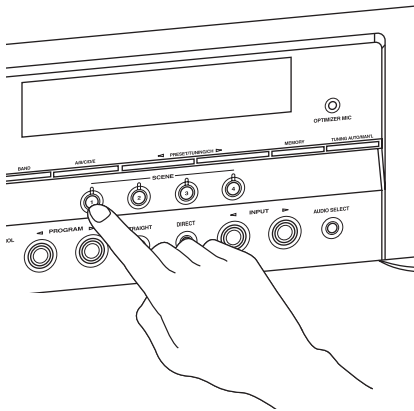

☀  
Когда данный аппарат находится в режиме SCENE, высвечивается индикатор выбранной кнопки SCENE.

**3** Начните воспроизведение желаемого DVD-диска на проигрывателе.

**4** Поворачивайте **ⓁVOLUME** для настройки громкости.

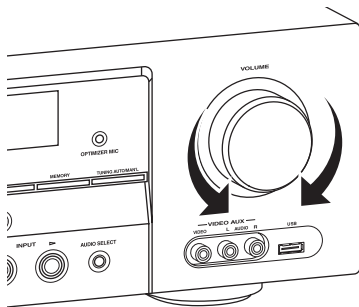

**Примечание**

При переключении источника приема или программы звукового поля, режим SCENE отключается.

■ **О функции SCENE**

Нажатием только одной кнопки SCENE можно включить данный аппарат и вызвать любимый источник приема и программу звукового поля в соответствии с шаблоном SCENE, назначенным для кнопки SCENE. Шаблоны SCENE - это встроенные комбинации источников приема и программ звукового поля.



При подключении изделия Yamaha с функцией сигналов управления SCENE, данный аппарат может автоматически включать компонент и запускать воспроизведение. Для более подробной информации, смотрите инструкцию по эксплуатации к DVD-проигрывателю.

■ **Назначенные по умолчанию шаблоны SCENE**

Кнопка SCENE по умолчанию	Название шаблона SCENE и его описание
SCENE 1	<b>DVD Movie Viewing</b> – источник приема: DVD – программа звукового поля: Movie Dramatic Просмотр кинофильма от подключенного DVD-проигрывателя.
SCENE 2	<b>Music Disc Listening</b> – источник приема: DVD – программа звукового поля: 2ch Stereo Прослушивание музыкального диска от подключенного DVD-проигрывателя.
SCENE 3	<b>TV Viewing *1</b> – источник приема: DTV/CBL – программа звукового поля: STRAIGHT Просмотр телевизионной программы.
SCENE 4	<b>Radio Listening *2, *3, *4</b> – источник приема: TUNER – программа звукового поля: 5ch Enhancer Прослушивание музыкальной программы от ЧМ радиостанции.

**Примечания**

- \*1 Требуется заранее подключить к данному аппарату тюнер кабельного телевидения или спутниковый тюнер. Смотрите стр. 17 для более подробной информации.
- \*2 Требуется заранее подключить к данному аппарату поставляемые ЧМ и АМ антенны. Смотрите стр. 20 для более подробной информации.
- \*3 Требуется заранее настроиться на нужную радиостанцию. Смотрите стр. 43 до 45 для информации по настройке.
- \*4 Для достижения наилучшего приема, изменяйте направление подключенной рамочной АМ антенны, или отрегулируйте расположение конца внутренней ЧМ антенны.



Можно переключать назначенный шаблон SCENE для кнопок SCENE. Смотрите стр. 28 для более подробной информации.

■ После использования данного аппарата...

Нажмите **A** **STANDBY/ON** на фронтальной панели для установки данного аппарата на режим ожидания.

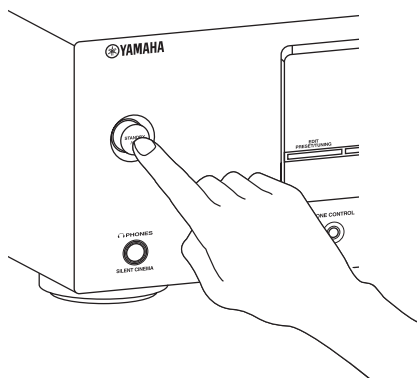

Данный аппарат устанавливается на режим ожидания. В режиме ожидания, данный аппарат потребляет малое количество электроэнергии для приема инфракрасных сигналов от пульта ДУ. Для включения данного аппарата от режима ожидания, нажмите **A** **STANDBY/ON** (или **V** **POWER**). Смотрите стр. 21 для более подробной информации.

## Для чего вам нужен данный аппарат?

### ■ Настройка шаблонов SCENE

- Использование различных шаблонов SCENE ☞ с. 28
- Создание своих оригинальных шаблонов SCENE ☞ с. 31

### ■ Использование различных источников приема

- Основное управление данным аппаратом ☞ с. 33
- Прослушивание ЧМ/АМ радиопрограмм ☞ с. 43
- Использование переносного устройства USB с данным аппаратом ☞ с. 49
- Использование iPod с данным аппаратом ☞ с. 51
- Использование компонентов Bluetooth с данным аппаратом ☞ с. 53

### ■ Использование различных звуковых функций.

- Использование различных программ звукового поля ☞ с. 38
- Использование режима прямого звучания для получения высококачественного звучания ☞ с. 41
- Настройка программ звукового поля ☞ с. 40

### ■ Настройка параметров данного аппарата

- Автоматическая оптимизация параметров колонок для комнаты для прослушивания (AUTO SETUP) ☞ с. 24
- Ручная настройка различных параметров данного аппарата ☞ с. 55
- Настройка пульта ДУ ☞ с. 67
- Регулировка дополнительных параметров ☞ с. 70

### ■ Дополнительные функции

- Автоматическое отключение данного аппарата ☞ с. 37

# Подключения

## Задняя панель

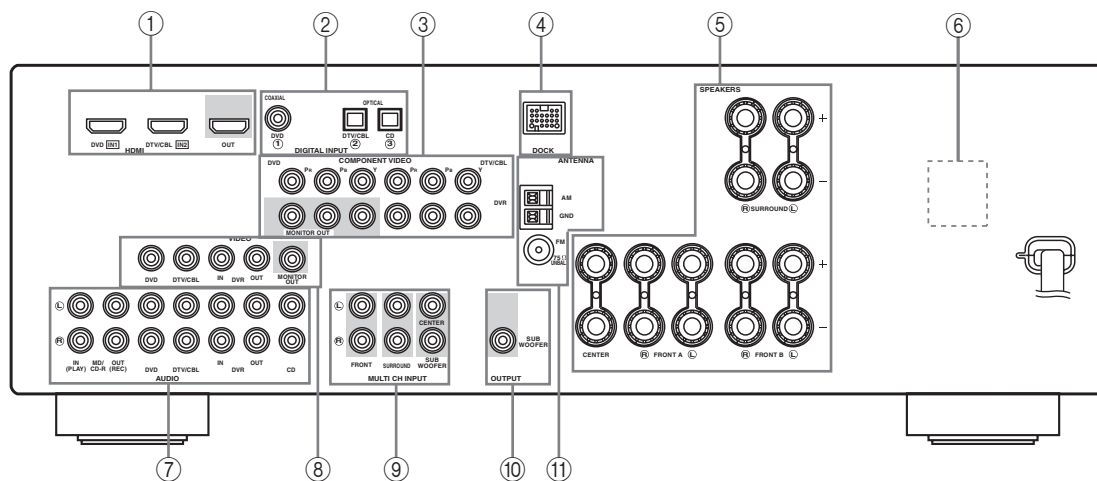

Название	Стр.
① Гнезда HDMI	14
② Гнезда DIGITAL INPUT	13
③ Гнезда COMPONENT VIDEO	13
④ Терминал DOCK	19
⑤ Терминалы колонок	11
⑥ VOLTAGE SELECTOR (Только модель для Азии и общая модель)	3
⑦ Гнезда AUDIO	13
⑧ Гнезда VIDEO	13
⑨ Гнезда MULTI CH INPUT	18
⑩ Гнездо SUBWOOFER OUTPUT	11
⑪ Терминалы ANTENNA	20

## Размещение колонок

На схеме ниже отображено рекомендуемое расположение колонок. Данное расположение позволяет прослушивать сигналы CINEMA DSP и многоканальные аудиоисточники.

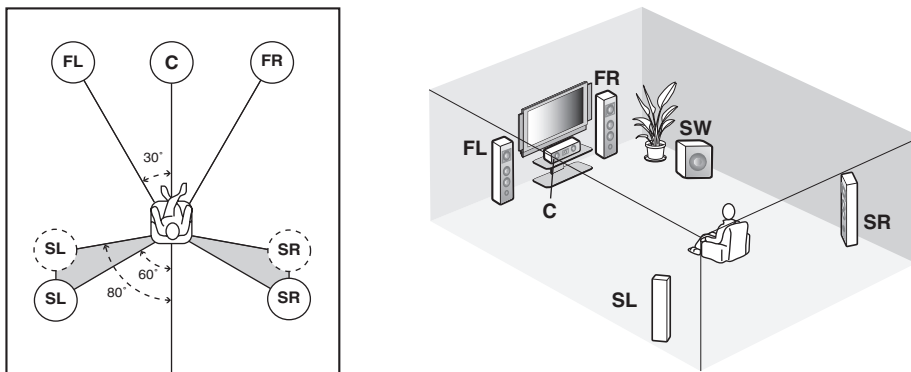

### Фронтальные левая и правая колонки (FL и FR)

Фронтальные колонки предназначены для воспроизведения основного исходящего звучания и эффектов звучания. Разместите данные колонки на одинаковом расстоянии от идеального места слушателя. Расстояние каждой колонки с каждой стороны видеозэкрана должно быть одинаковым.

### Центральная колонка (C)

Центральная колонка предназначена для воспроизведения звуковых сигналов центрального канала (диалог, вокальное произведение и т.д.). Если, по некоторым причинам, использование центральной колонки невозможно, вы можете обойтись без нее. Однако, наилучший результат достигается при использовании полной системы.

### Левая и правая колонки окружающего звучания (SL и SR)

Колонки окружающего звучания используются для эффектов и окружающего звучания.

### Сабвуфер (SW)

Использование сабвуфера со встроенным усилителем, например, Yamaha Active Servo Processing Subwoofer System, позволяет не только усилить низкочастотные сигналы от любого или всех каналов, но также воспроизводить с высокой точностью звучание канала LFE (низкочастотный эффект), содержащегося в источниках Dolby Digital и DTS. Расположение сабвуфера не так важно, так как низкочастотный звук не является высоконаправленным. Но все-же лучше будет расположить сабвуфер возле фронтальных колонок. Для уменьшения отражения низкочастотного звука на стенах, слегка поверните и направьте сабвуфер в центр комнаты.

## Подключение колонок

Убедитесь в правильном подключении левого канала (L), правого канала (R), “+” (красный) и “-” (черный). При плохих подключениях, данный аппарат не может аккуратно воспроизводить источники приема.

### Предупреждение

- Перед подключением колонок убедитесь, что вилка силового кабеля переменного тока отсоединена от розетки переменного тока.
- Открытые провода колонок не должны соприкасаться друг с другом, или с любой металлической частью данного аппарата. Это может привести к поломке данного аппарата и/или колонок. При коротком замыкании проводов колонок, на дисплее фронтальной панели при включении данного аппарата отображается “CHECK SP WIRES”.
- Используйте колонки с магнитным экраном. Если данный тип колонок все-же издает помехи при использовании с экраном, разместите колонки на некотором расстоянии от экрана.

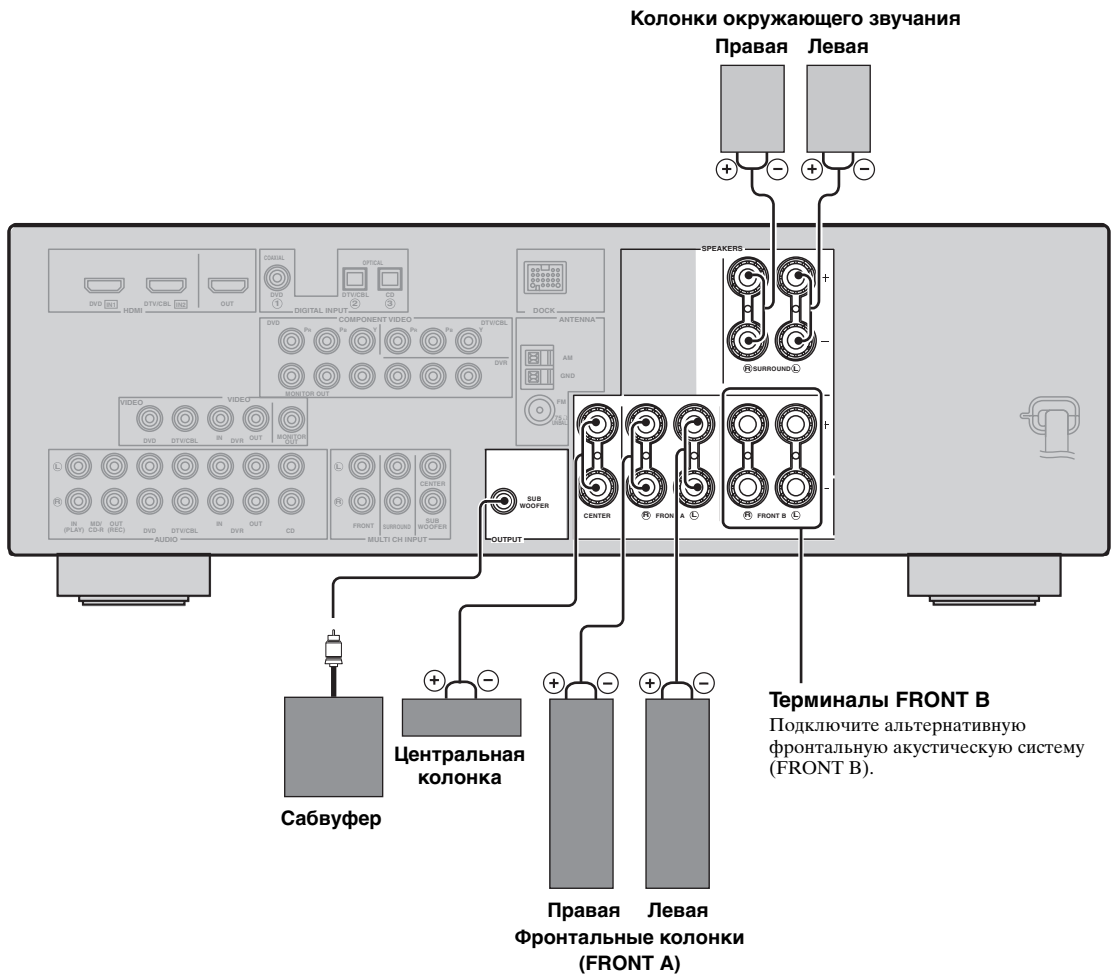

### ■ До подключения к терминалу SPEAKERS

Кабель колонок на самом деле состоит из двух параллельных спаренных изолированных проводов. Провода отличаются цветом или формой, например, один может быть отмечен полосками, углублениями или складками. Подключите провод с полосками (углублениями и т.д.) к терминалам “+” (красный) данного аппарата и колонки. Подключите гладкий провод к терминалам “-” (черный).

Удалите примерно 10 мм изоляционного слоя на конце каждого кабеля колонки и затем скрутите оголенные провода кабеля во избежание короткого замыкания.

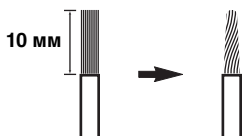

### ■ Подключение к терминалам SPEAKER



- 1 Освободите головку.
- 2 Вставьте оголенный конец провода колонки в отверстие терминала.
- 3 Закрутите головку для закрепления провода.

### Подключение бананового штекера (кроме моделей для Европы, России, Кореи и Азии)

Банановый штекер – это однополюсный электрический соединитель, широко используемый для завершения кабелей колонок. Сначала, закрутите головку и затем вставьте коннектор бананового штекера в конец соответствующего терминала.



## Информация о гнездах и штекерах кабелей

Подключите один тип аудиогнезд(а) и/или видеогнезд(а), которыми оборудованы компоненты приема.

### Аудиогнезда и штекеры кабелей

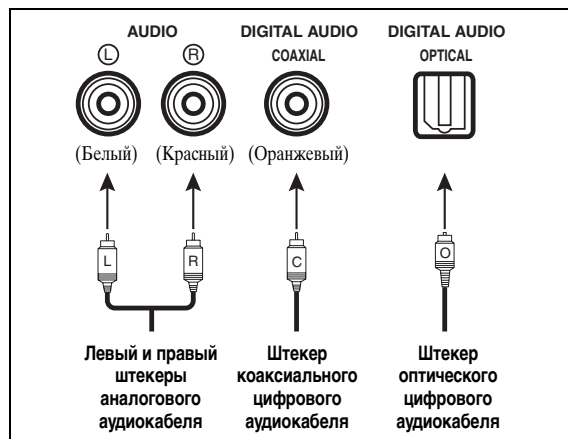

### Видеогнезда и штекеры кабелей

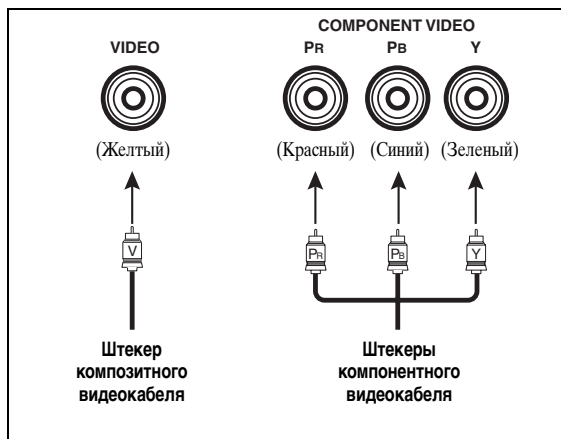

#### ■ Аудиогнезда

Данный аппарат оборудован тремя типами аудиогнезд. Подключение зависит от наличия аудиогнезд на других компонентах.

#### Гнезда AUDIO

Для обычных аналоговых аудиосигналов, передающихся через левый и правый аналоговых аудиокабеля. Подключите красные штекеры к правым гнездам и белые штекеры к левым гнездам.

#### Гнездо DIGITAL AUDIO COAXIAL

Для цифровых аудиосигналов, передающихся через коаксиальный цифровой аудиокабель.

#### Гнезда DIGITAL AUDIO OPTICAL

Для цифровых аудиосигналов, передающихся через оптические цифровые аудиокабели.

#### Примечания

- Вы можете использовать цифровые гнезда для приема битовых потоков PCM, Dolby Digital и DTS. Оптические входные гнезда совместимы с цифровыми сигналами с частотой выборки до 96 кГц.
- Цифровые и аналоговые сигналы независимо обрабатываются данным аппаратом. Таким образом, аудиосигналы, поступающие на цифровые гнезда, не выводятся на аналоговые гнезда AUDIO OUT (REC).

#### ■ Видеогнезда

Данный аппарат оборудован двумя типами видеогнезд. Подключение зависит от наличия входных гнезд на видеоэкране.

#### Гнезда VIDEO

Для обычных композитных видеосигналов, передающихся через композитные видеокабели.

#### Гнезда COMPONENT VIDEO

Для компонентных сигналов, разделенных на видеосигналы яркости (Y) и насыщенности (Pb, Pr), передающихся по отдельным проводам компонентных видеокабелей.



#### Примечание

Сигнал экранного меню не выводится на гнезда DVR OUT (REC).

## Информация о HDMI™

### ■ Совместимость HDMI с данным аппаратом

Типы аудиосигнала	Форматы аудиосигнала	Компоненты, поддерживающие HDMI
2-кан. линейный PCM	2 кан., 32–192 кГц, 16/20/24 бит	CD, DVD-Video, DVD-Audio, др.
Многокан. линейный PCM	8 кан., 32–192 кГц, 16/20/24 бит	DVD-Audio, др.
Битовый поток	Dolby Digital, DTS	DVD-Video, др.

Интерфейс HDMI данного аппарата основан на следующих стандартах:

- HDMI Version 1.2a (High-Definition Multimedia Interface Specification Version 1.2a), лицензированная HDMI Licensing, LLC.
- HDCP (High-bandwidth Digital Content Protection System), лицензированный Digital Content Protection, LLC.

#### Примечания

- При воспроизведении звучания на DVD-диске с системой защиты от копирования CPPM, в зависимости от типа DVD-проигрывателя, видео и аудиосигналы могут не выводиться.
- Данный аппарат несовместим с несовместимыми с системой HDCP компонентами HDMI или DVI.
- Можно проверить возможные трудности, связанные с подключением HDMI (смотрите стр. 36).

## Поток аудио и видео сигнала

### ■ Поток аудиосигнала

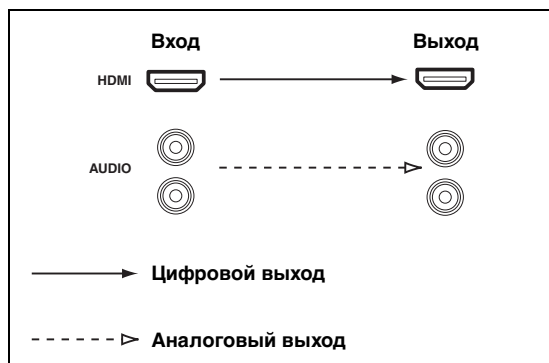

#### Примечания

- 2-канальные, а также многоканальные PCM, Dolby Digital и DTS сигналы, поступающие на гнездо HDMI IN DVD или HDMI IN DTV/CBL, могут выводиться от гнезда HDMI OUT только при установке “SUPPORT AUDIO” на “Other” (смотрите стр. 61).
- Аудиосигналы, поступающие в гнезда HDMI IN, не выводятся на гнезда AUDIO.

### ■ Гнездо и штекер кабеля HDMI

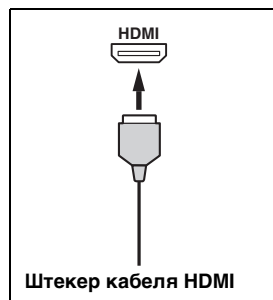

- Рекомендуется использовать кабель HDMI, не превышающий 5 метров, с логотипом HDMI на кабеле.
- С помощью преобразующего кабеля (гнездо HDMI ↔ гнездо DVI-D), подключите данный аппарат к другим компонентам DVI.

#### Примечания

- Не отсоединяйте или подключайте кабель или не отключайте питание компонентов HDMI, подключенных к гнезду HDMI OUT данного аппарата во время передачи данных. Это может привести к прерыванию воспроизведения или вызвать шум.
- Аудиосигналы, поступающие на входные гнезда, за исключением гнезда HDMI IN DVD или HDMI IN DTV/CBL данного аппарата, не могут выводиться в цифровом виде на гнездо HDMI OUT.
- При отключении питания видеоскрена, подключенного к гнезду HDMI OUT через подключение DVI, данный аппарат может не установить связь с компонентом.

### ■ Поток видеосигнала

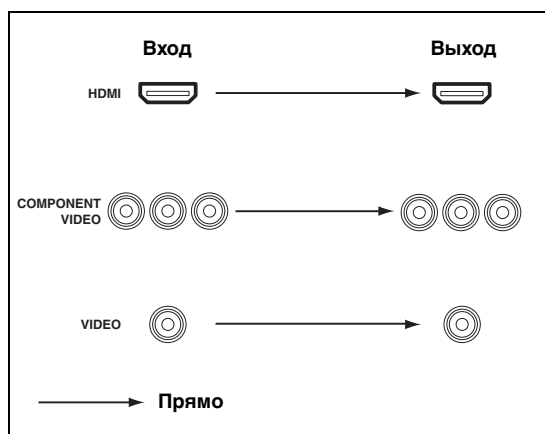



## Подключение видеокomпонентов

Подключите телевизор (или проектор) к гнезду HDMI OUT, гнездам COMPONENT VIDEO MONITOR OUT или гнезду VIDEO MONITOR OUT данного аппарата.



Убедитесь, что данный аппарат и другие компоненты отсоединены от розеток переменного тока.



Можно выбрать воспроизведение аудиосигналов HDMI на данном аппарате или на другом компоненте HDMI, подключенном к гнезду HDMI OUT данного аппарата. С помощью параметра “SUPPORT AUDIO” в “SOUND MENU” выберите компонент для воспроизведения аудиосигналов HDMI (смотрите стр. 61).

### Примечания

- Некоторые видеоэкраны, подключенные к данному аппарату через подключение DVI, не распознают поступающие аудио/видеосигналы HDMI, если они находятся в режиме ожидания. В таком случае, беспорядочно мигает индикатор HDMI.
- При подключении телевизионного экрана или проектора через соединение HDMI, экранное меню не отображается. В таких случаях, подключите телевизионный экран или проектор через компонентное или видеоподключение.
- Подключите принимаемые компоненты-источники к гнезду HDMI IN DVD или HDMI IN DTV/CBL для отображения видеоизображения на видеоэкране, подключенном к гнезду HDMI OUT.

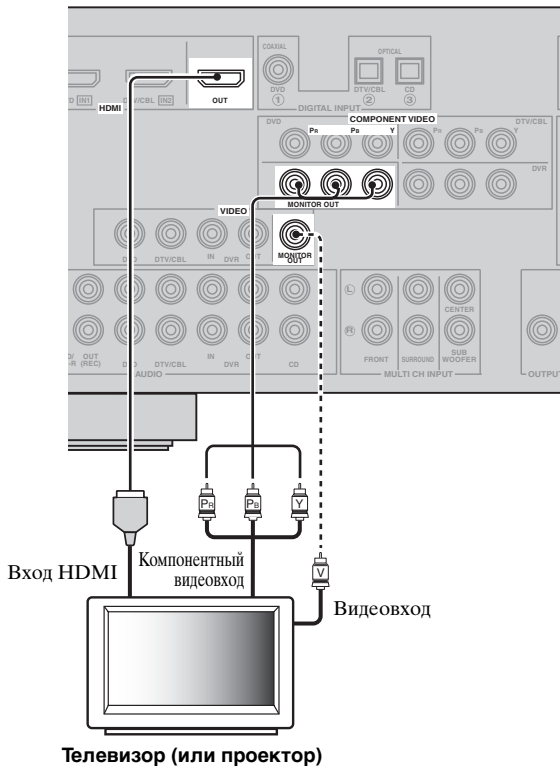

————— обозначает рекомендуемые подключения

----- обозначает альтернативные подключения

## Подключение других компонентов



Убедитесь, что данный аппарат и другие компоненты отсоединены от розеток переменного тока.

### Примечания

- Обязательно выполните такой-же тип видеоподключения, как и для телевизора (смотрите стр. 15).
- Для выполнения цифрового подключения к компоненту, кроме компонента по умолчанию для гнезда DIGITAL INPUT, выберите соответствующую настройку для “OPTICAL IN” или “COAXIAL IN” в “INPUT ASSIGNMENT” (смотрите стр. 62).

### ■ Подключение DVD-проигрывателя

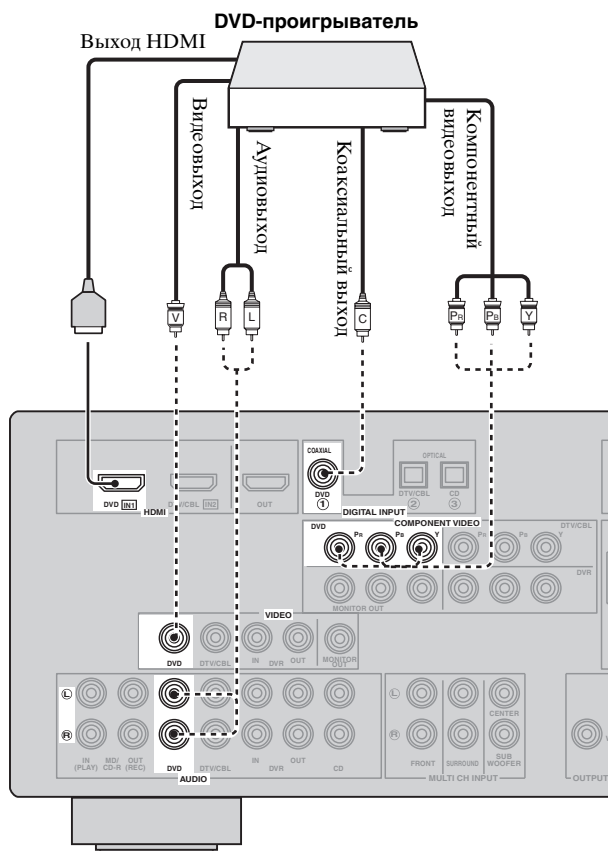

————— обозначает рекомендуемые подключения

----- обозначает альтернативные подключения (Одно для видеоподключения, и одно для аудиоподключения)

■ Подключение DVD-магнитофона, персонального видеоманитона или видеоманитона

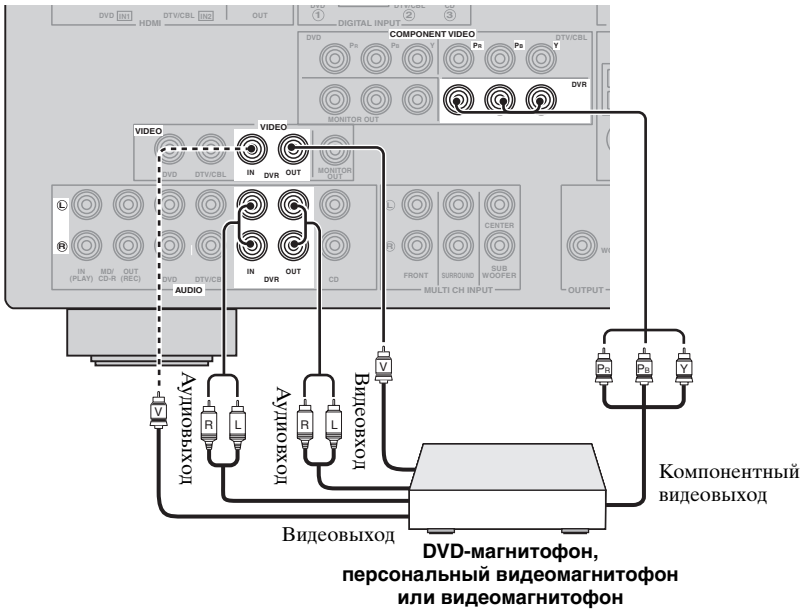

■ Подключение телеприставки

Спутниковый ресивер,  
ресивер кабельного телевидения  
или декодер высокоточного телевидения

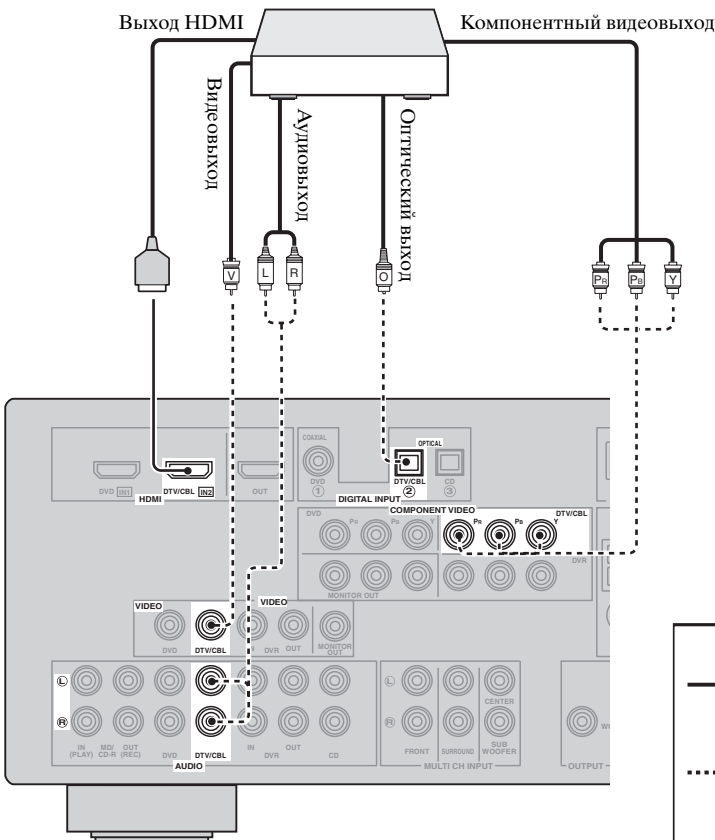

## Подключение аудиокомпонентов

Подключите аудиокомпонент следующим образом.

### ■ Подключение CD-проигрывателя и CD-магнитофона/MD-магнитофона

#### Примечания

- При подключении CD-проигрывателя через аналоговое и цифровое подключение, приоритет отдается сигналу, поступающему на гнездо DIGITAL INPUT.
- Для выполнения цифрового подключения к компоненту, кроме компонента по умолчанию для каждого гнезда DIGITAL INPUT, выберите соответствующую настройку “INPUT ASSIGNMENT” (смотрите стр. 62).

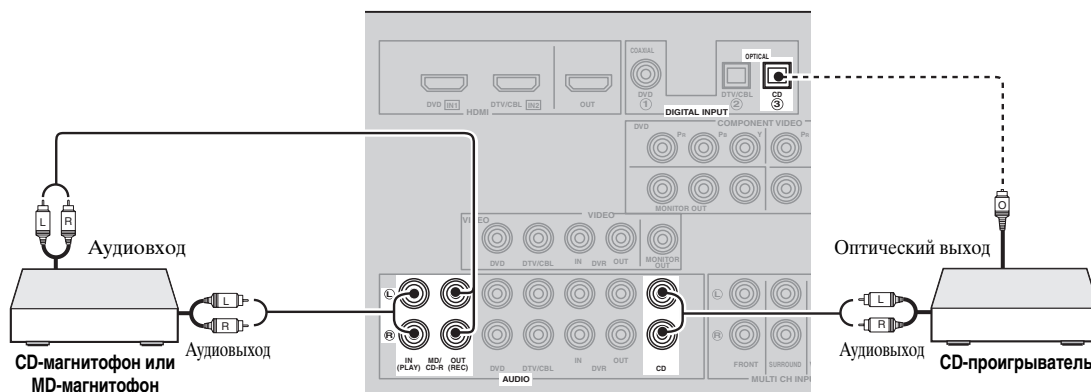
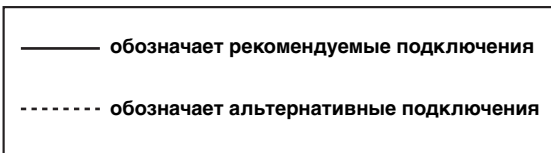
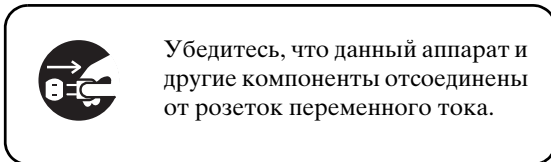

### ■ Подключение многоформатного проигрывателя или внешнего декодера

Данный аппарат оборудован 6-ю дополнительными входными гнездами (FRONT L/R, SURROUND L/R, CENTER и SUBWOOFER) для дискретного многоканального приема от многоформатного проигрывателя, внешнего декодера или звукового процессора. Подключите выходные гнезда многоформатного проигрывателя или внешнего декодера к гнездам MULTI CH INPUT. Убедитесь, что левое и правое выходные гнезда подключены к левому и правому входным гнездам для фронтального канала и канала окружающего звучания.

#### Примечания

- При выборе компонента, подключенного к гнездам MULTI CH INPUT как источника поступающего сигнала (смотрите стр. 34), данный аппарат автоматически выключает цифровой процессор звукового поля, и выбор программ звукового поля становится невозможным.
- Данный аппарат не перенаправляет сигналы, поступающие в гнезда MULTI CH INPUT, для компенсации звучания от отсутствующих колонок. Перед использованием данной функции, рекомендуется подключить 5,1-канальную акустическую систему.

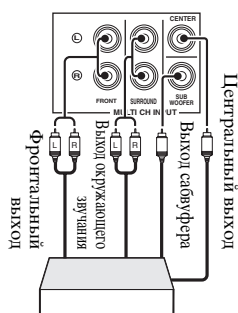

Многоформатный проигрыватель/  
Внешний декодер

## Подключение универсального дока Yamaha для iPod™ или адаптера Bluetooth™



Убедитесь, что данный аппарат и другие компоненты отсоединены от розеток переменного тока.

Данный аппарат оборудован терминалом DOCK на задней панели, который позволяет подключить универсальный док Yamaha для iPod (например, YDS-10, продающийся отдельно) или адаптер Bluetooth (например, YBA-10, продающийся отдельно). Подключите универсальный док Yamaha для iPod или адаптер Bluetooth к терминалу DOCK на задней панели данного аппарата через специальный кабель.



Yamaha Универсальный док для iPod или адаптер Bluetooth

## Использование гнезд VIDEO AUX на фронтальной панели

Для подключения игровой приставки или видеокамеры к данному аппарату, используйте гнезда VIDEO AUX на фронтальной панели.

### Предупреждение

Перед выполнением подключений, обязательно выключите звук данного аппарата и других компонентов.

### Примечания

- Для воспроизведения сигналов, поступающих на данные гнезда, выберите параметр “V-AUX” как источник поступающего сигнала.
- При приеме аудиосигналов через гнезда AUDIO и терминал DOCK на задней панели, применяется следующий приоритетный порядок для поступающих сигналов:
  1. DOCK
  2. AUDIO

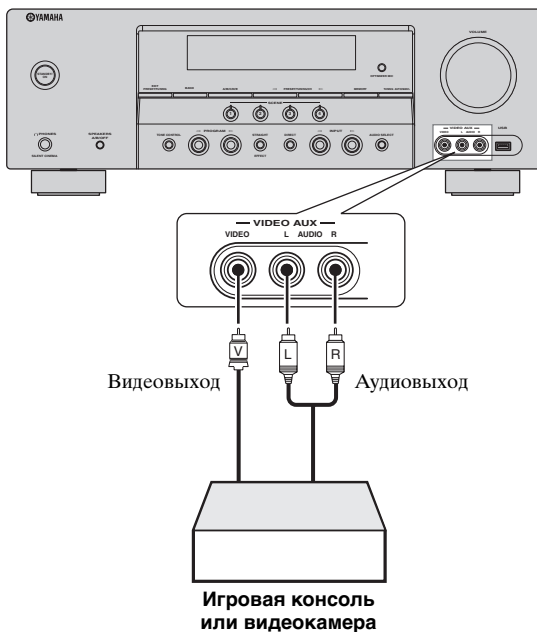

Игровая консоль или видеокамера

## Подключение ЧМ и АМ антенн

Внутренние ЧМ и АМ антенны поставляются вместе с данным аппаратом. Подключите каждую антенну надлежащим образом к соответствующим терминалам. Вообще, данные антенны должны обеспечивать достаточно сильный прием сигнала.



Информация по подключению поставляемой рамочной АМ антенны предоставлена на правой стороне.

### Примечания

- Рамочная АМ антенна должна быть установлена на расстоянии от данного аппарата.
- Рамочная АМ антенна должна всегда оставаться подключенной, даже при подключении внешней АМ антенны к данному аппарату.
- Внешняя антенна, установленная надлежащим образом, принимает радиоволны чище, чем внутренняя антенна. При плохом качестве приема, установите внешнюю антенну. Для получения более подробной информации о внешних антеннах, обратитесь к ближайшему авторизованному дилеру Yamaha или в сервис центр.

#### Внешняя АМ антенна

Используйте 5-10 м провод с виниловым покрытием, вытянутый наружу через окно.

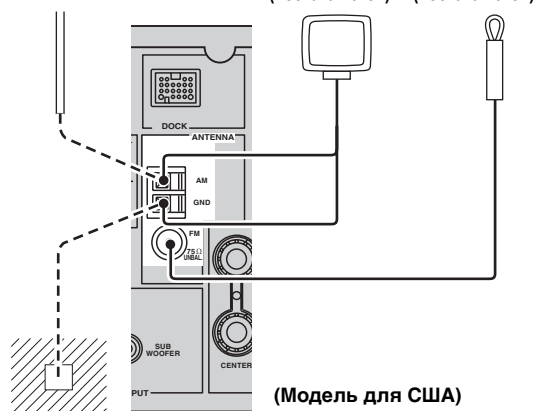

#### Заземление (терминал GND)

Для обеспечения максимальной безопасности и уменьшения помех, подключите терминал антенны GND к хорошему заземлению. Хорошим заземлением может послужить металлический штырь, введенный в сырую землю.

## Подключение провода рамочной АМ антенны

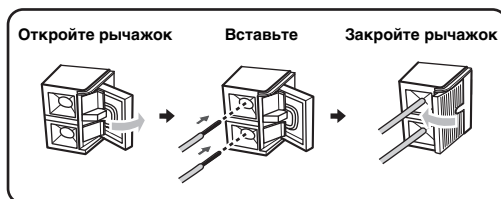

Провод рамочной АМ антенны не обладает полярностью, и к терминалу АМ или GND можно подключать любой конец провода.

## Сборка поставляемой рамочной АМ антенны

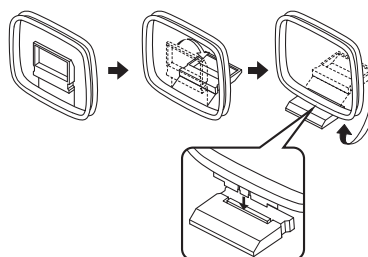

### Примечание

Типы поставляемой рамочной АМ антенны различаются в зависимости от моделей.

## Подключение силового кабеля

По завершению всех подключений, подключите силовой кабель к розетке переменного тока.



## Включение и выключение питания

### ■ Включение данного аппарата

Для включения данного аппарата, нажмите **Ⓐ STANDBY/ON** (или **Ⓙ POWER**).



При включении данного аппарата, до воспроизведения звучания от данного аппарата, будет 4-5-секундная задержка.

### ■ Установка данного аппарата в режим ожидания

Нажмите **Ⓐ STANDBY/ON** (или **Ⓚ STANDBY**) для установки данного аппарата в режим ожидания.

В режиме ожидания, данный аппарат потребляет малое количество электроэнергии для приема инфракрасных сигналов от пульта ДУ.

## Дисплей фронтальной панели

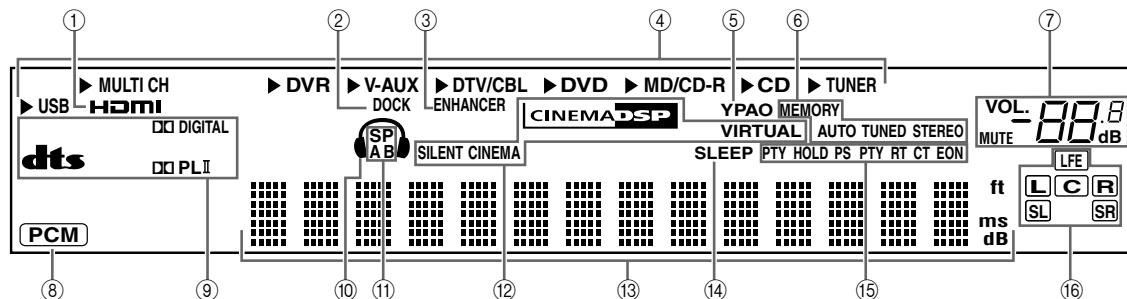

### ① Индикатор HDMI

Высвечивается при поступлении сигнала выбранного источника приема на гнезда HDMI IN (смотрите стр. 14).

### ② Индикатор DOCK

- Высвечивается при подключении iPod к универсальному доку Yamaha для iPod (например, YDS-10, продающийся отдельно), подключенному к терминалу DOCK данного аппарата (смотрите стр. 19) и выборе источника приема V-AUX.
- Мигает во время спаривания подключенного адаптера Yamaha для Bluetooth (например, YBA-10, продающийся отдельно) и компонента Bluetooth (смотрите стр. 53) или во время поиска адаптером Bluetooth компонента Bluetooth (смотрите стр. 53).
- Высвечивается при подключении подключенного адаптера Yamaha для Bluetooth к компоненту Bluetooth (смотрите стр. 19).

### ③ Индикатор ENHANCER

Высвечивается при выборе режима Compressed Music Enhancer (смотрите стр. 38).

### ④ Индикаторы источников поступающего сигнала

Для указания текущего выбранного источника приема, высвечивается соответствующий курсор.

### ⑤ Индикатор YPAO

Высвечивается при работе функции “AUTO SETUP” и если колонки, настроенные с помощью “AUTO SETUP”, используются без изменений (смотрите стр. 24).

### ⑥ Индикаторы тюнера

Высвечиваются при установке данного аппарата в режим настройки ЧМ или АМ (смотрите стр. 43 - 45).

### ⑦ Индикатор MUTE и индикатор уровня VOLUME

- Индикатор MUTE высвечивается во время работы функции MUTE (смотрите стр. 35).
- Показывает уровень громкости, установленный в данный момент.

### ⑧ Индикатор PCM

Загорается во время воспроизведения данным аппаратом цифровых аудиосигналов PCM (Pulse Code Modulation – импульсно-кодовая модуляция).

### ⑨ Индикаторы декодеров

Во время работы любого из декодеров данного аппарата, высвечивается соответствующий индикатор.

### ⑩ Индикатор наушников

Высвечивается при подключении наушников (смотрите стр. 35).

### ⑪ Индикаторы SP A B

Высвечивается в соответствии с задействованным набором фронтальных колонок (смотрите стр. 33).

SP A: Задействованы колонки FRONT A.

SP B: Задействованы колонки FRONT B.



### 12 Индикатор CINEMA DSP

Загорается при выборе программы звукового поля CINEMA DSP (смотрите стр. 39).

### Индикатор VIRTUAL

Высвечивается во время работы функции Virtual CINEMA DSP (смотрите стр. 39).

### Индикатор SILENT CINEMA

Высвечивается, когда подключены наушники и выбрана программа звукового поля (смотрите стр. 39).

### 13 Многофункциональный информационный дисплей

Отображает наименование программы звукового поля, используемой в данный момент, и другую информацию во время настройки или изменения настроек.

### 14 Индикатор SLEEP

Высвечивается при включенном таймере сна (смотрите стр. 37).

### 15 Индикаторы Системы Радиоданных (Только модели для Европы и России)

#### PTY HOLD

Высвечивается во время поиска радиостанций Системы Радиоданных в режиме PTY SEEK.

#### PS, PTY, RT и ST

Высвечиваются в соответствии с выбранным режимом отображения Системы Радиоданных.

#### EON

Высвечивается во время приема информационной услуги EON.

### 16 Канал приема и индикаторы колонок

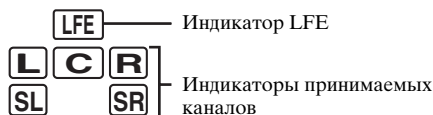

### Индикаторы принимаемых каналов

- Отображают компоненты канала цифрового сигнала, поступающего в данный момент.
- Высвечиваются или мигают в соответствии с настройками колонок, когда данный аппарат выполняет процедуру автоматической настройки (смотрите стр. 24) или процедуру настройки уровня колонок в “SP LEVEL” (смотрите стр. 59).

### ■ Использование пульта ДУ

Пульт ДУ передает направленный инфракрасный луч. Во время управления, обязательно направляйте пульт ДУ прямо на сенсор ДУ на данном аппарате.

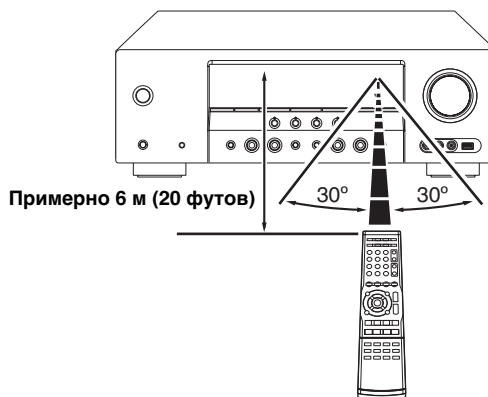

### ① Инфракрасное окошко

Издает инфракрасные сигналы управления. Направьте данное окошко на компонент для управления.



Для установки кодов ДУ для других компонентов, смотрите стр. 69.

### Примечания

- Избегайте проливания воды или других жидкостей на пульт ДУ.
- Не роняйте пульт ДУ.
- Не оставляйте или храните пульт ДУ в местах со следующими видами условий:
  - местах с повышенной влажностью, например, возле ванной
  - в местах с повышенной температурой, например, возле обогревателя или плиты
  - в местах с предельно низкой температурой
  - в запыленных местах

# Оптимизация настройки колонок для комнаты для прослушивания

Данный аппарат содержит технологию YPAO (Yamaha Parametric Room Acoustic Optimizer), позволяющую избежать хлопотливый процесс настройки колонок с прослушиванием, и помогающую автоматически выполнить высокоточные настройки звучания. Поставляемый микрофон оптимизатора собирает и данный аппарат анализирует звучание от колонок в вашей непосредственной среде прослушивания.

## Использование AUTO SETUP

### Примечания

- Помните, что громкие тестовые тональные звуки во время процедуры "AUTO SETUP" являются обычным явлением.
- Для достижения наилучшего результата, во время процедуры "AUTO SETUP"; комната должна быть максимально тихой. При слишком большом внешнем шуме, результаты могут быть неудовлетворительными.



Процедура "AUTO SETUP" может запускаться с помощью меню системы на экранном меню или на дисплее фронтальной панели. В данном руководстве для описания процедуры "AUTO SETUP" использованы иллюстрации для экранного меню.

### 1 Проверьте следующие пункты.

#### Примечание

Перед началом автоматической настройки, проверьте следующие пункты.

- Колонки правильно подключены.
- Наушники отсоединены от данного аппарата.
- Данный аппарат и видеоэкран включены.
- Данный аппарат выбран как видеоисточник приема на видеоэкране.
- Подключенный сабвуфер включен и уровень громкости установлен примерно на половину (или чуть меньше).
- Органы управления частотой кроссовера подключенного сабвуфера установлены на максимум.

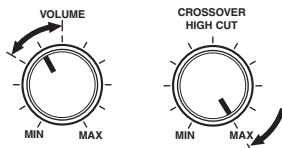

#### Органы управления сабвуфером (пример)

- Колонки FRONT A выбираются как фронтальная акустическая система (смотрите стр. 33).
- В комнате достаточно тихо.

### 2 Подключите поставляемый микрофон оптимизатора к гнезду OPTIMIZER MIC на фронтальной панели.

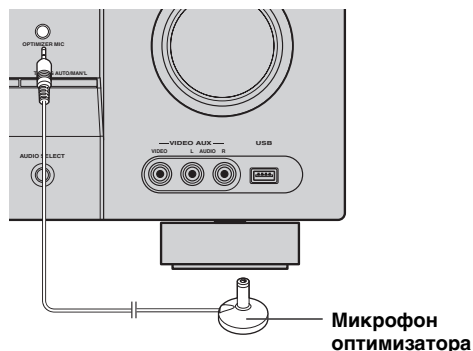

На экранном меню отображается следующий экран.

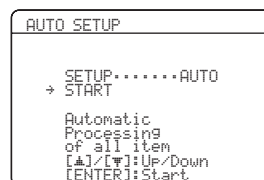

### 3 Установите микрофон оптимизатора на обычном месте прослушивания на ровной поверхности и направьте головку микрофона вверх.

Микрофон оптимизатора

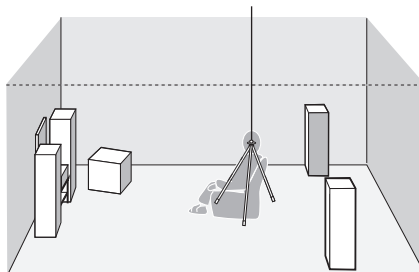

Для фиксирования микрофона на одинаковой высоте, на какой находятся ваши уши в сидячем положении во время прослушивания, рекомендуется использовать треножник (др.). Для фиксирования микрофона оптимизатора на треножнике (др.), можно использовать поставляемый винт треножника (др.).

#### 4 Убедитесь, что “SETUP” установлен на “AUTO” и стрелка указывает на “START”:



Также можно выбрать следующие методы настройки. В таком случае, нажимая  $\nabla$ , выберите “SETUP”; нажимая  $\leftarrow / \rightarrow$ , выберите один из следующих пунктов и затем выберите “START”:

Выбор: **AUTO**, **RELOAD**, **UNDO**, **DEFAULT**

- Выберите “AUTO” для автоматического выполнения всей процедуры “AUTO SETUP”
- Выберите “RELOAD” для перезапуска последних настроек “AUTO SETUP” и отмены предыдущих настроек.
- Выберите “UNDO” для отмены последних настроек “AUTO SETUP” и установки предыдущих настроек.
- Выберите “DEFAULT” для сброса параметров “AUTO SETUP” в исходные заводские установки.

#### Примечание

“RELOAD” или “UNDO” доступен только тогда, когда ранее была выполнена процедура “AUTO SETUP” и результаты подтверждены.

#### 5 Нажимая $\nabla$ , выберите параметр “START” и затем нажмите $\nabla$ ENTER для начала процедуры настройки.

В экранном меню отображается следующее сообщение.

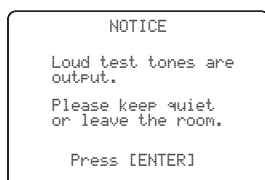

#### Перед переходом к следующей операции

После выполнения следующей операции, данный аппарат запускает процедуру автоматической настройки. Для более точных измерений, соблюдайте тишину и отойдите к стене, где нет поблизости колонок. Во время процедуры автоматической настройки рекомендуется выйти из комнаты прослушивания.

#### 6 Нажмите $\nabla$ ENTER для запуска процедуры настройки.

Данный аппарат начинает процедуру автонастройки. Во время процедуры автонастройки, каждая колонка воспроизводит громкие тестовые тональные сигналы. Как только все параметры настроены, результаты отображаются на экранном меню.

#### Примечания

- Во время процедуры автонастройки, не выполняйте никаких операций на данном аппарате.
- Во время выполнения процедуры автонастройки на данном аппарате, рекомендуется выйти из комнаты. До завершения процедуры автонастройки на данном аппарате потребуется примерно 3 минуты.

Данный аппарат выполняет следующие проверки:

#### Подключение колонок/уровень громкости WIRING/LEVEL

Проверяет подключенные колонки и полярность каждой колонки. Также проверяет и настраивает уровень громкости каждой колонки.

#### Расстояние колонок DISTANCE

Измеряет расстояние каждой колонки от места слушателя и настраивает время каждой колонки.

#### Размер колонок SIZE

Проверяет частотную характеристику каждой колонки и устанавливает соответствующий уровень низкочастотного перехода для каждого канала.

Дисплей переключается следующим образом.



Результаты в “RESULT” обозначают следующее.

**Количество колонок SP**

Отображение количества колонок, подключенных к данному аппарату в следующем порядке: Фронтальные/Тыловые/Сабвуфер

**Расстояние колонок DIST**

Отображает расстояние колонок от места слушателя в следующем порядке: Расстояние от ближайшей колонки/Расстояние от наидальнейшей колонки

**Уровень колонок LVL**

Отображает уровень воспроизведения колонок в следующем порядке: Колонка с наимизшим уровнем воспроизведения/ Колонка с наивысшим уровнем воспроизведения

**Примечания**

- Если во время процедуры тестирования отображается “E-9:INTERNAL ERROR”, перезапустите с шага 4.
- При выборе “RELOAD” на шаге 4, тестовый тональный сигнал не воспроизводится.
- При возникновении ошибки во время процедуры “AUTO SETUP”, процедура настройки отменяется и отображается сообщение об ошибке. Подробнее, смотрите “При появлении сообщения об ошибке” на стр. 27.
- Если данный аппарат обнаружил возможные проблемы во время процедуры “AUTO SETUP”, отображается индикация “WARNING” и номер предупреждения (смотрите стр. 27).

**7** Нажмите **⏮** и **⏹** для подробного отображения результатов настройки.

**8** Для переключения экранов результатов настройки, повторно нажимайте **⏮**/**⏹**.

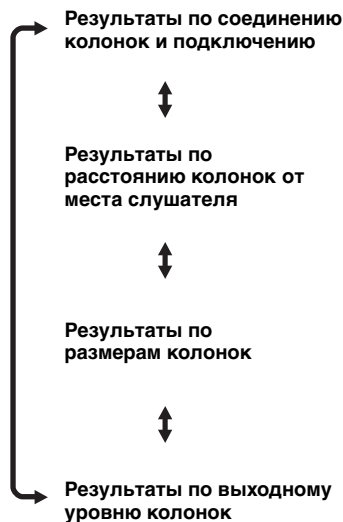

При неудовлетворительных результатах или если нужно настроить каждый параметр вручную, запустите “MANUAL SETUP” (смотрите стр. 55).

**Примечание**

Расстояние, отображенное в результатах для “DISTANCE”, может быть длинее, чем настоящее расстояние, в зависимости от характеристик колонок.

**9** Нажмите **⏹** для возврата на экран результатов.

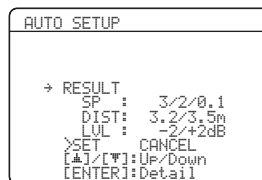

## 10 Нажимая $\nabla$ и затем, нажимая $\triangleleft/\triangleright$ , выберите “SET” или “CANCEL”:

Выбор: SET, CANCEL

- Выберите “SET” для подтверждения результатов “AUTO SETUP”
- Выберите “CANCEL” для отмены результатов “AUTO SETUP”

## 11 Нажмите $\text{ENTER}$ для подтверждения выбора.

На экранном меню отображается главный экран “SET MENU”.

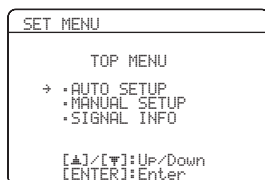

## 12 Нажмите $\text{MENU}$ для выхода из “SET MENU”:

## 13 Отсоедините микрофон оптимизатора от данного аппарата.

Микрофон оптимизатора чувствителен к теплу. Храните его вдали от прямого попадания солнечных лучей и не располагайте его на данном аппарате.



При замене колонок, изменении расположения колонок, или изменении среды прослушивания, для проверки системы, снова запустите “AUTO SETUP”:

### ■ При появлении сообщения об ошибке

## Нажимая $\triangle/\nabla/\triangleleft/\triangleright$ , выберите параметр “RETRY” или “EXIT” и затем нажмите $\text{ENTER}$ .

На следующем экране показан пример отображения “E-8:USER CANCEL” на экранном меню.

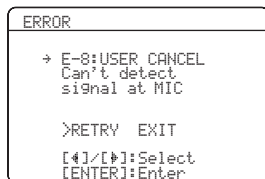

Выбор: RETRY, EXIT

- Выберите “RETRY” для повтора процедуры “AUTO SETUP”
- Выберите “EXIT” для выхода из процедуры “AUTO SETUP”

### ■ При отображении “WARNING”

При обнаружении возможных проблем данным аппаратом во время процедуры “AUTO SETUP”, отображается “WARNING” на экране результатов. Прочитайте предупреждение и исправьте настройки колонок.

#### Примечание

Предупреждения отличаются от ошибок тем, что предупреждения не отменяют процедуру “AUTO SETUP”.

## 1 Убедитесь, что указатель направлен на “WARNING” и затем нажмите $\text{ENTER}$ для отображения подробной информации о предупреждении.

Число справа от “WARNING” обозначает количество сообщений об ошибках.

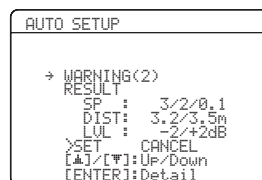

## 2 Для переключения предупреждений, повторно нажимайте $\triangleleft/\triangleright$ .

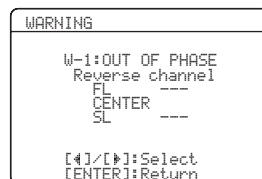

- Подробнее о каждом предупреждении, смотрите раздел “AUTO SETUP” в “Возможные неисправности и способы по их устранению” на стр. 75.
- Если соответствующее предупреждение не относится к колонке, вместо него отображается “---”.

## 3 Нажмите $\text{ENTER}$ для возврата на экран результатов.

# Выборе шаблонов SCENE

Данный аппарат оборудован 16 предустановленными шаблонами SCENE для различных ситуаций при использовании данного аппарата. В качестве исходной установки, следующие шаблоны SCENE назначены для каждой кнопки SCENE:

**SCENE 1:** DVD Movie Viewing

**SCENE 2:** Music Disc Listening

**SCENE 3:** TV Viewing

**SCENE 4:** Radio Listening

Для использования других шаблонов SCENE, можно выбрать нужный шаблон SCENE в библиотеке шаблонов SCENE и назначить шаблоны для выбранных кнопок SCENE на фронтальной панели и пульте ДУ.

Выберите нужный шаблон SCENE

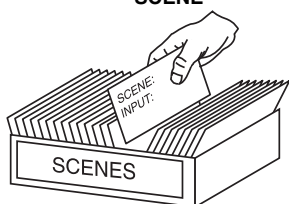

Библиотека шаблонов SCENE (Представление)



Назначьте шаблон SCENE для кнопки SCENE

## Выбор нужного шаблона SCENE

- 1 Нажмите и удерживайте нажатой нужную кнопку **@SCENE** (или **5 SCENE**) в течение 3 секунд.

Индикатор выбранной кнопки SCENE на фронтальной панели начинает мигать, и на дисплее фронтальной панели отображается название текущего назначенного шаблона SCENE.

3 секунды



Фронтальная панель

или

3 секунды



Пульт ДУ



Мигает

DVD Movie View

- 2 Нажимая **@INPUT** </> (или нажав **4AMP** и затем нажимая **7** </>), выберите нужный шаблон.



Фронтальная панель

или

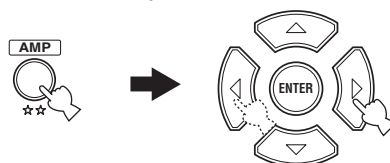

Пульт ДУ

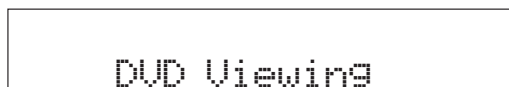

- 3 Снова нажмите кнопку **@SCENE** (или **5 SCENE**) для подтверждения выбора. Выбранный шаблон SCENE назначается для кнопки.



Фронтальная панель

или



Пульт ДУ

### Примечание

Как только нужные шаблоны SCENE назначены для соответствующих кнопок SCENE, может потребоваться настроить источник приема шаблона SCENE на пульте ДУ. Смотрите стр. 32 для подробной информации.

## ■ Какой шаблон SCENE хотите выбрать?

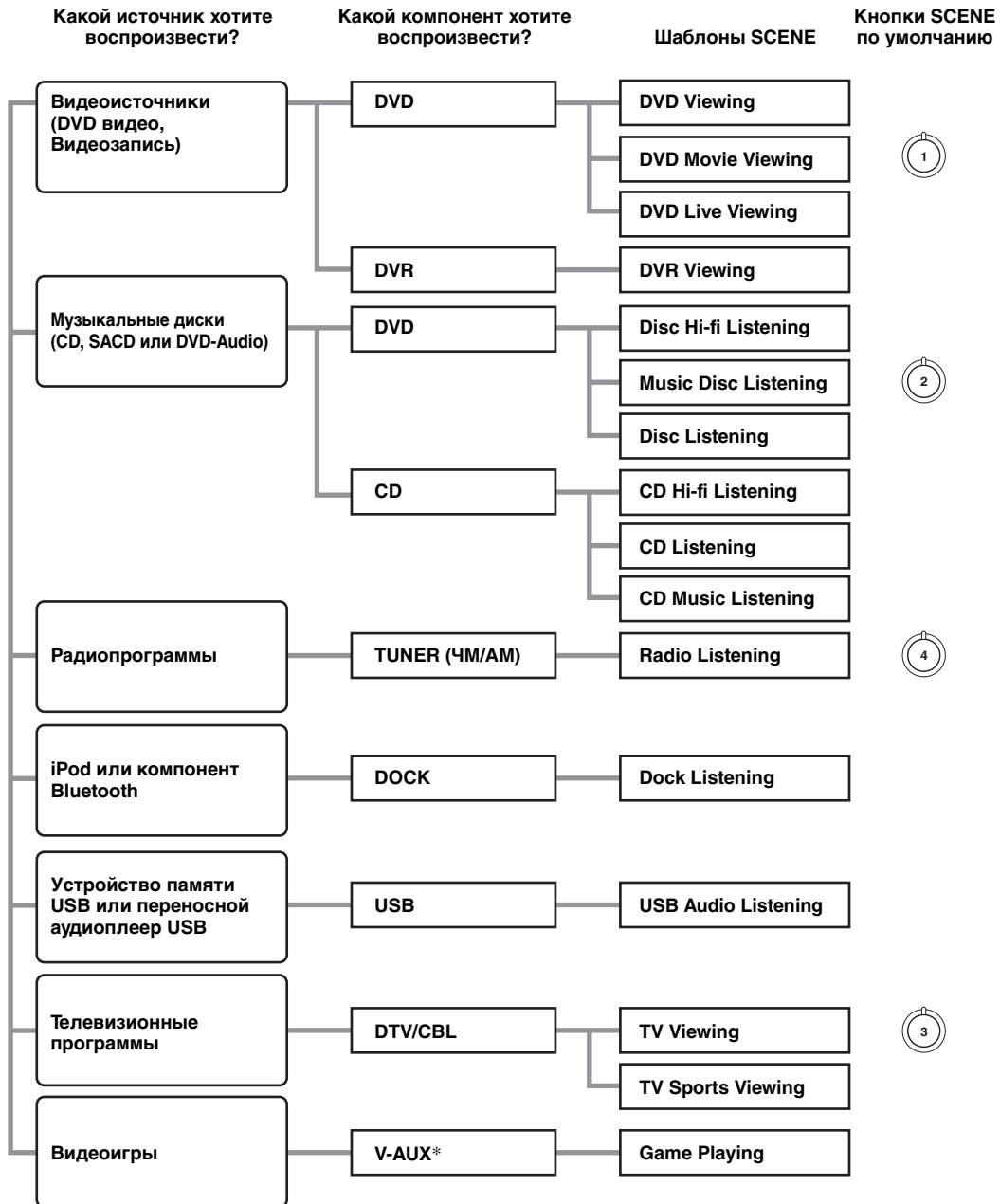

### Примечание



\* При подключении iPod к универсальному доку Yamaha для iPod или подключении компонента Bluetooth к адаптеру Bluetooth, данный аппарат воспроизводит аудиоисточники, поступающие на терминал DOCK.



Можно создать свои оригинальные шаблоны SCENE, отредактировав предустановленные шаблоны SCENE. Смотрите стр. 31 для более подробной информации.

## ■ Описание предустановленных шаблонов SCENE

Иллюстрации кнопки SCENE в следующей таблице показывают назначенные кнопки SCENE по умолчанию.

Шаблон SCENE	Источник поступающего сигнала	Режим воспроизведения	Описание
DVD Viewing	DVD	STRAIGHT	Выберите данный шаблон SCENE при воспроизведении обычного материала на DVD-проигрывателе.
DVD Movie Viewing 	DVD	MOVIE Movie Dramatic	Выберите данный шаблон SCENE при воспроизведении кинофильмов на DVD-проигрывателе.
DVD Live Viewing	DVD	MUSIC Pop/Rock	Выберите данный шаблон SCENE при просмотре живого музыкального видеоматериала на DVD-проигрывателе.
DVR Viewing	DVR	MOVIE Movie Dramatic	Выберите данный шаблон SCENE при воспроизведении кинофильмов на цифровом видеомагнитофоне.
Disc Hi-fi Listening	DVD	DIRECT	Выберите данный шаблон SCENE при прослушивании высокоточного звучания музыкальных дисков на DVD-проигрывателе.
Music Disc Listening 	DVD	STEREO 2ch Stereo	Выберите данный шаблон SCENE при воспроизведении музыкальных дисков на DVD-проигрывателе.
Disc Listening	DVD	STEREO 5ch Stereo	Выберите данный шаблон SCENE при воспроизведении музыкальных источников на DVD-проигрывателе в виде фоновой музыки.
CD Hi-fi Listening	CD	DIRECT	Выберите данный шаблон SCENE при прослушивании высокоточного звучания музыкальных дисков на CD-проигрывателе.
CD Listening	CD	STEREO 5ch Stereo	Выберите данный шаблон SCENE при воспроизведении музыкальных дисков на CD-проигрывателе в виде фоновой музыки.
CD Music Listening	CD	STEREO 2ch Stereo	Выберите данный шаблон SCENE при воспроизведении музыкальных источников на CD-проигрывателе.
Radio Listening 	TUNER	MUSIC ENHANCER 5ch Enhancer	Выберите данный шаблон SCENE при прослушивании радиопрограмм ЧМ или АМ.
Dock Listening	DOCK	MUSIC ENHANCER 5ch Enhancer	Выберите данный шаблон SCENE при воспроизведении музыки на iPod, установленном на универсальном доке Yamaha для iPod или компоненте Bluetooth, подключенном к адаптеру Bluetooth.
USB Audio Listening	USB	MUSIC ENHANCER 5ch Enhancer	Выберите данный шаблон SCENE при воспроизведении музыки на устройстве памяти USB или переносном аудиоплеере USB.
TV Viewing 	DTV/CBL	STRAIGHT	Выберите данный шаблон SCENE при просмотре обычных программ на телевизоре.
TV Sports Viewing	DTV/CBL	ENTERTAINMENT TV Sports	Выберите данный шаблон SCENE при просмотре спортивных программ на телевизоре.
Game Playing	V-AUX	ENTERTAINMENT Game	Выберите данный шаблон SCENE для видеоигр.



## Создание своих оригинальных шаблонов SCENE

Можно создать свои оригинальные шаблоны SCENE для каждой кнопки SCENE. Можно использовать предустановленные 16 шаблонов SCENE для создания оригинальных шаблонов SCENE.

### ■ Настройка предустановленных шаблонов SCENE

Данная функция используется для настройки предустановленных шаблонов SCENE.

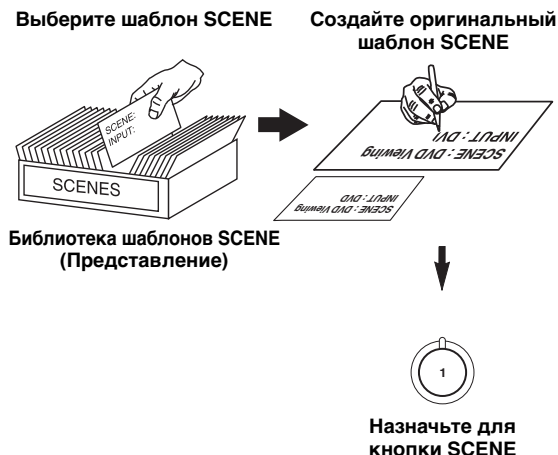

**1** Включите видеозэкран, подключенный к данному аппарату.

**2** Нажмите и удерживайте нажатой кнопку **⑤ SCENE** в течение 3 секунд.

На видеозэкране отображается экран настройки шаблона SCENE.



3 секунды

#### Примечание

Если шаблон SCENE, который нужно настроить, не назначен ни на какую из кнопок **⑤ SCENE**, нажмите **④ AMP**, и затем, повторно нажимая **⑦ </>**, вызовите нужный шаблон SCENE на экран меню.

**3** Нажав **④ AMP** и затем, нажимая **⑦ Δ / ▽**, выберите нужный параметр шаблона SCENE и затем, нажимая **⑦ </>**, выберите нужное значение выбранного параметра.

Для шаблона SCENE можно отрегулировать следующие параметры:

- **INPUT:** Принимаемый компонент-источник
- **MODE:** Действующие программы звукового поля, режим STRAIGHT или DIRECT (смотрите стр. 39 и 41).
- **NIGHT:** Установка режима ночного прослушивания (смотрите стр. 42)
  - **SYSTEM:** Сохранение текущего режима ночного прослушивания.
  - **CINEMA:** Установка режима ночного прослушивания на режим CINEMA.
  - **MUSIC:** Установка режима ночного прослушивания на режим MUSIC.

**4** Снова нажмите кнопку **⑤ SCENE** для подтверждения изменений.



Возле названия оригинального шаблона SCENE отображается звездочка (\*).

#### Примечания

- Как только нужные шаблоны SCENE назначены для соответствующих кнопок **⑤ SCENE**, может потребоваться настроить источник приема шаблона SCENE на пульте ДУ. Смотрите стр. 32 для подробной информации.
- Можно создать настроенный шаблон **⑤ SCENE** для каждой кнопки SCENE, а при создании другого настроенного шаблона SCENE, данный аппарат перезаписывает новый шаблон поверх старого настроенного шаблона SCENE.
- Новый созданный шаблон доступен только для назначенной кнопки **⑤ SCENE**.

### ■ Переименование шаблонов SCENE

Выберите название шаблона SCENE на шаге 3 в “Настройка предустановленных шаблонов SCENE” и затем нажмите **⑦ ENTER**.

- Нажимая **⑦ Δ / ▽**, выберите нужный знак.
- Нажимая **⑦ </>**, установите “\_” (подчеркивание) под пробелом или нужным знаком.
- Нажмите **⑧ RETURN** для отмены нового названия.
- Нажмите **⑦ ENTER** для подтверждения нового названия.

## Использование пульта ДУ для функции SCENE

### ■ Управление компонентами-источниками в режиме SCENE

С помощью пульта ДУ можно управлять данным аппаратом и компонентом-источником. Требуется заранее установить соответствующий код ДУ для каждого источника приема (смотрите стр. 69).

**1** Нажмите нужную кнопку **⑤ SCENE** на пульте ДУ.

**2** Нажимайте нужные кнопки на участке \* ниже для управления компонентом-источником выбранного шаблона SCENE.

### ■ Настройка источника приема настроенного шаблона SCENE на пульте ДУ.

При настройке источника приема выбранного шаблона SCENE, для правильного управления компонентом-источником, требуется настроить источник приема шаблона SCENE на пульте ДУ.

**Нажмите и удерживайте кнопку **⑤ SCENE** и нужную селекторную кнопку источника (**③**) на 3 секунды.**



Снова нажмите кнопку **⑤ SCENE** для управления компонентом-источником приема.

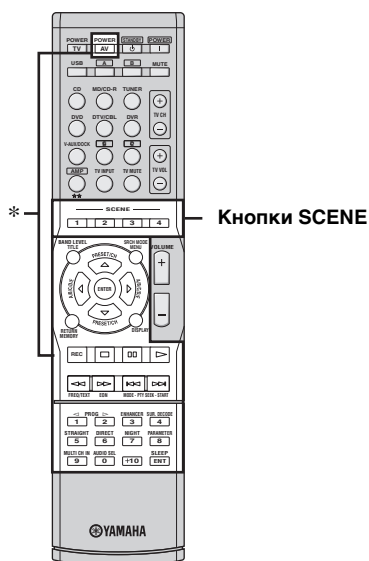

### Примечание

\* Данные кнопки управляют компонентом-источником. Смотрите стр. 68 для более подробной информации о функции каждой кнопки.

# Воспроизведение

## Предупреждение

При воспроизведении CD-дисков, закодированных по системе DTS, нужно соблюдать предельную предосторожность. При воспроизведении CD-диска, закодированного по DTS, на CD-проигрывателе, не поддерживающем DTS, будет слышаться только нежелательный шум, который может повредить колонки. Убедитесь, поддерживает ли CD-проигрыватель CD-диски, закодированные по DTS. Также, проверьте уровень выходного звучания CD-проигрывателя до начала воспроизведения CD-диска, закодированного по DTS.

## Основные операции

- 1 Включите видеоскрин, подключенный к данному аппарату.**
- 2 Повторно нажимая **Ⓧ** **SPEAKERS**, выберите желаемые фронтальные колонки для использования.**  
На дисплее фронтальной панели загораются соответствующие индикаторы колонок.
- 3 Повторно нажимайте **Ⓞ** **INPUT** **</>** (или нажав одну из селекторных кнопок источника (**Ⓞ**)), выберите нужный источник приема.**  
На дисплее фронтальной панели на несколько секунд отображается название текущего выбранного источника приема.

Доступные источники приема

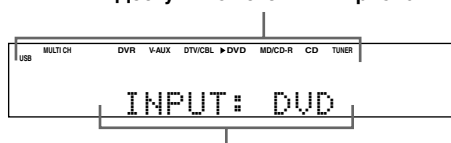

Текущий выбранный источник приема

- 4 Начните воспроизведение на выбранном компоненте или выберите радиостанцию.**
  - Смотрите инструкцию по эксплуатации, приложенную к компоненту-источнику.
  - Смотрите стр. 43 для инструкций по настройке ЧМ/АМ.

- 5 Поворачивая **Ⓛ** **VOLUME** (или нажимая **Ⓡ** **VOLUME +/-**), настройте уровень громкости до нужного уровня.**

- 6 Повторно нажимая **Ⓛ** **PROGRAM** **</>** (или нажав **Ⓛ** **AMP** и затем повторно нажимая **Ⓛ** **PROG** **</>**), выберите нужную программу звукового поля.**  
Наименование выбранной программы звукового поля появится на дисплее фронтальной панели.  
Смотрите стр. 38 о программах звукового поля.

Movie Dramatic

Текущая выбранная программа звукового поля

## Примечания

- При выборе программы звукового поля, основывайтесь на собственном вкусе прослушивания, а не только на самих наименованиях программ.
- При выборе источника поступающего сигнала, данный аппарат автоматически выбирает программу звукового поля, использованную в последний раз для соответствующего источника приема.
- При выборе компонента, подключенного к гнездам MULTI CH INPUT, как источника приема (смотрите стр. 34), невозможно выбрать программу звукового поля.
- При приеме сигналов PCM с частотой стробирования выше 48 кГц, данный аппарат автоматически устанавливается на режим "STRAIGHT" (смотрите стр. 39).
- Для отображения информации о текущем выбранном источнике приема на экранном меню, смотрите стр. 36.

## ■ Краткий справочник по содержанию

Если вы хотите...	Смотрите стр.
Прослушивать высококачественное звучание	41
Настроить тональное качество центральной колонки	41
Отрегулировать параметры программ звукового поля	40
Прослушать источники с широким динамическим диапазоном в ночное время	42
Использовать наушники	35
Выбрать декодер для воспроизведения источников	39
Автоматически установить данный аппарат в режим ожидания	37

## Выбор аудиовходных гнезд (AUDIO SELECT)

Данный аппарат оборудован разнообразными входными гнездами. Данная функция (селектор аудиовходного гнезда) используется для переключения входных гнезд при назначении более одного входного гнезда для одинакового источника приема.



- В большинстве случаев, рекомендуется установить селектор аудиовходного гнезда на “AUTO”.
- Можно установить селектор аудиовходного гнезда по умолчанию с помощью параметра “AUDIO SELECT” в “OPTION MENU” (смотрите стр. 65).

Повторно нажимая **ⓅAUDIO SELECT** (или нажав **④AMP** и затем **ⓅAUDIO SEL**), выберите нужный параметр для селектора аудиовходного гнезда.

Доступные источники приема

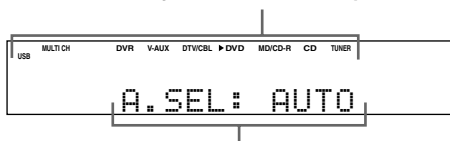

Текущая настройка селектора аудиовходного гнезда

AUDIO SELECT	Функция
AUTO	Автоматический выбор поступающих сигналов в следующем порядке: (1) HDMI (2) Цифровые сигналы (3) Аналоговые сигналы
HDMI	Выбор только сигналов HDMI. Звучание отсутствует при отсутствии поступающих сигналов HDMI.
COAX/OPT	Выбор только цифровых сигналов. Звучание отсутствует при отсутствии поступающих сигналов.
ANALOG	Выбор только аналоговых сигналов. Звучание отсутствует при отсутствии поступающих аналоговых сигналов.

### Примечание

Данная функция недоступна, если не назначены цифровые входные гнезда (OPTICAL, COAXIAL и HDMI). Кроме того, HDMI недоступна как настройка селектора аудиовходного гнезда, если гнезда HDMI IN DVD и HDMI IN DTV/CBL не используются. Для переназначения соответствующего входного гнезда, воспользуйтесь “INPUT ASSIGNMENT” в “INPUT MENU” (смотрите стр. 62).

## Выбор компонента MULTI CH INPUT

Данная функция используется для выбора компонента, подключенного к гнездам MULTI CH INPUT (смотрите стр. 18), как источника приема.

Повторно нажимая **ⓄINPUT** **</>**

(или нажав **④AMP** и затем **ⓄMULTI CH IN**), выберите **MULTI CH**.

Индикация “MULTI CH” отображается на дисплее фронтальной панели.



С помощью меню “MULTI CH SET” в “INPUT MENU”; установите параметры для MULTI CH INPUT (смотрите стр. 63).

### Примечание

Поступающие сигналы усиливаются и выводятся напрямую без обработки звучания. Поэтому, пока в качестве источника приема выбрана функция MULTI CH, невозможно запустить программы звукового поля, режим ночного прослушивания, др.

## Отображение текущего состояния данного аппарата на видеоэкране

Вы можете отобразить на видеоэкране информацию о работе данного аппарата.

**1 Включите видеоэкран, подключенный к данному аппарату.**

**2 Нажмите кнопку **Ⓢ** DISPLAY.**

В экранном меню отображается экран текущего состояния.

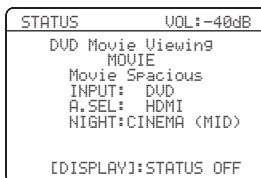

Можно выбрать длительность отображения текущего состояния в экранном меню с помощью параметра "OSD-AMP" в "OPTION MENU" (смотрите стр. 64).

### Примечание

Сигнал экранного меню не выводится на гнезда DVR VIDEO OUT и не будет записан.

## Использование наушников

Подключите пару наушников с вилкой стереофонического аналогового кабеля к гнезду PHONES на фронтальной панели.

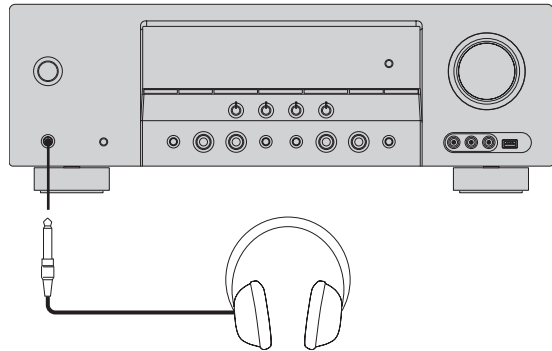

При выборе программы звукового поля, автоматически запускается режим SILENT CINEMA (смотрите стр. 39).

### Примечания

- При подключении наушников, выходные сигналы на терминалы колонок отсутствуют.
- Все аудиосигналы форматов Dolby Digital и DTS микшируются с выходом на левый и правый каналы наушников.

## Приглушение выводимого звучания

Нажмите **Ⓜ** MUTE для приглушения вывода звучания. Для возобновления вывода звучания, снова нажмите **Ⓜ** MUTE.



- Для возобновления вывода звучания, можно также повернуть **Ⓟ** VOLUME или нажать **Ⓢ** VOLUME +/-.
- Уровень приглушения можно отрегулировать с помощью "MUTE TYPE" в "SOUND MENU" (смотрите стр. 60).
- При приглушении звучания, на дисплее фронтальной панели мигает индикатор MUTE, и он отключается при возобновлении вывода звучания.

## Воспроизведение видеоисточников в качестве фона для аудиоисточника

Вы можете скомбинировать видеокартинку от видеоисточника и звучание от аудиоисточника. Например, вы можете прослушивать классическую музыку, и в то же время просматривать прекрасный пейзаж от видеоисточника на видеоэкране.

Нажимая селекторные кнопки источника (3), выберите видеоисточник, и затем аудиоисточник.

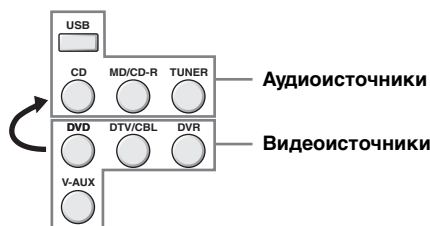

- В качестве аудиоисточника также можно выбрать “MULTI CH” (смотрите стр. 34). Нажмите 4 AMP и затем нажмите 4 MULTI CH IN.
- Установите параметр “BGV” в меню “MULTI CH SET” на нужную настройку и выберите нужный видеоисточник для фона из источников MULTI CH INPUT (смотрите стр. 63).

## Отображение информации источника приема

Можно отобразить формат, частоту стробирования, канал, битовую скорость и информацию флага в текущем поступающем сигнале.

- 1 Нажмите 4 AMP и затем нажмите 2 MENU. На экранном меню отображается главный экран “SET MENU”:

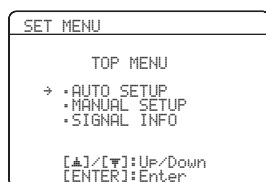

- 2 Повторно нажимая 7 V, выберите параметр “SIGNAL INFO” и затем нажмите 7 ENTER. В экранном меню отображается аудиоинформация об источнике.

- 3 Нажимайте 7 </> для переключения экранов аудио и видеоинформации.

- 4 Для выхода из “SET MENU”; снова нажмите 2 MENU.

## ■ Аудиоинформация

Информация	Описание
FORMAT	Формат сигнала. Если данный аппарат не может определить цифровой сигнал, он автоматически переключается на аналоговый источник.
SAMPLING	Количество выборок в секунду, выбираемых из продолжительного сигнала, для создания дискретного сигнала.
CHANNEL	Количество каналов источника в поступающем сигнале (фронтальный/окружающего звучания/LFE). Например, многоканальная фонограмма с 3 фронтальными каналами, 2 каналами окружающего звучания и LFE, отображается как “3/2/0.1”.
BITRATE	Количество бит, проходящих определенную точку в секунду.
FLAG	Информация флага, закодированная в сигналах DTS, Dolby Digital, или PCM, которая подает сигнал автоматического переключения декодеров на данном аппарате.

### Примечание

Если данный аппарат не может отобразить соответствующую информацию, отображается “---”.

## ■ Видеоинформация

Информация	Описание
HDMI SIGNAL	Тип поступающих видеосигналов и видеосигналов, выводимых на гнездо HDMI OUT данного аппарата.
HDMI RES.	Разрешение сигналов HDMI, поступающих и исходящих из гнезд HDMI IN/OUT данного аппарата.
HDMI ERROR (Только при обнаружении ошибки)	Сообщение об ошибке для источников HDMI или подключенных устройств HDMI. Подробнее, смотрите “Ошибка и сообщение HDMI”.

### Примечание

Если данный аппарат не может отобразить соответствующую информацию, отображается “---”.

## Ошибка и сообщение HDMI

Сообщение	Причина
DEVICE OVER	Количество подключенных компонентов HDMI превышает ограничение.
HDCP ERROR	Невозможно идентифицировать HDCP.
OUT OF RES.	Подключенный экран несовместим с разрешением входного видеосигнала.

## Применение таймера сна

Данная функция позволяет автоматически устанавливать данный аппарат в режим ожидания после определенного промежутка времени.

Нажмите **④AMP**, и затем, повторно нажимая **ⓈSLEEP**, установите количество времени.

С каждым нажатием **ⓈSLEEP**, индикации на дисплее фронтальной панели переключаются следующим образом.

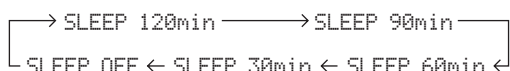

Во время переключения временных промежутков таймера сна, мигает индикация SLEEP. После установки таймера сна, на дисплее фронтальной панели загорается индикация SLEEP, и дисплей возвращается на выбранную программу звукового поля.



- Для отмены таймера сна, нажмите **④AMP** и затем повторно нажимайте **ⓈSLEEP** до отображения “SLEEP OFF” на дисплее фронтальной панели.
- Установку таймера сна также можно отменить, нажав **ⒶSTANDBY/ON** (или **ⓇSTANDBY**) для установки данного аппарата в режим ожидания.

# Программы звукового поля

Данный аппарат оборудован различными точными цифровыми декодерами, позволяя прослушивать многоканальное воспроизведение от почти любого стереофонического или многоканального источника.

Нажмите **PROGRAM**  $\triangleleft/\triangleright$  (или нажмите **AMP** и затем повторно нажимайте **PROG**  $\triangleleft/\triangleright$ ).

Наименование выбранной программы звукового поля появится на дисплее фронтальной панели.

## Примечания

- При выборе источника поступающего сигнала, данный аппарат автоматически выбирает программу звукового поля, использованную в последний раз для соответствующего источника приема.
- При выборе компонента, подключенного к гнездам MULTI CH INPUT, как источника приема (смотрите стр. 34), невозможно выбрать программу звукового поля.
- При приеме сигналов PCM с частотой стробирования выше 48 кГц, данный аппарат автоматически устанавливается на режим “STRAIGHT” (смотрите стр. 39).



При выборе программы звукового поля, основывайтесь на собственном вкусе прослушивания, а не только на самих наименованиях программ.

## Описание программ звукового поля

Категория	Программа	Описание
MUSIC	Pop/Rock	Обработка CINEMA DSP. Данная программа представляет образ живого поп, рок, или джаз концерта. Звуковое поле воссоздает обширность огромного летнего концертного зала с ударением на яркость вокала на сцене и сольных инструментов, и удары ритмических инструментов.
	Hall	Обработка CINEMA DSP. Данное звуковое поле подходит для классической и оркестровой музыки. Программа использует данные, собранные в большом концертном зале в Мюнхене. Позволяет насладиться утонченной и красивой реверберацией и величественной атмосферой.
	Jazz	Обработка CINEMA DSP. Звуковое поле подходит для джазовой и фьюжн музыки. Оно использует данные, собранные в знаменитом джаз-клубе в Нью-Йорке. Позволяет насладиться чистой реверберацией.
ENTERTAINMENT	Game	Обработка CINEMA DSP. Позволяет насладиться динамическими и захватывающими звуковыми эффектами, как во время игр. Программа позволяет почувствовать глубину и трехмерные окружающие звуки поля, где происходит игра, и передает эффекты окружающего звучания для сцен кинофильмов как в кинотеатре.
	TV Sports	Обработка CINEMA DSP. Позволяет насладиться стереофонической трансляцией спортивной эстафеты с разнообразием, с живой звуковой атмосферой. Во время спортивных эстафет, голоса комментаторов и дикторов исходят четко от центра; аплодисменты и атмосфера стадиона распространяются вокруг с достаточным диапазоном, и придает ощущение присутствия на стадионе.
MOVIE	Movie Spacious	Обработка CINEMA DSP. Звуковое поле подходит для кинофильмов, выделяющих впечатляющие звуковые эффекты, и отлично гармонирует с широким экраном. Программа воспроизводит широкий динамический диапазон от минимальных звуковых эффектов до мощных звуков.
	Movie Dramatic	Обработка CINEMA DSP. Данное звуковое поле также подходит для кинофильмов с выражением трехмерных звуковых эффектов. Оно удерживает реверберацию на скромном уровне, но воспроизводит звуковые эффекты и фоновую музыку в мягкой, трехмерной манере, с чистотой и центральной направленностью звуков.
STEREO	2ch Stereo	Микширование многоканальных сигналов на 2 канала или воспроизведение 2-канальных источников без изменений.
	5ch Stereo	Обработка CINEMA DSP. Использование данной программы увеличивает диапазон позиции слушателя. Данное звуковое поле подходит для фоновой музыки на вечеринках.
MUSIC ENHANCER	2ch Enhancer 5ch Enhancer	Выберит данные программы для воспроизведения сжатых артефактов (как формат MP3) в виде 2-канального или 5-канального стереофонического звучания. Данная программа улучшает прослушивание путем регенерации отсутствующих гармоник в искажении сжатия.

## Примечание

Основываясь на данных, собранных в существующих концертных залах, музыкальных пространствах, кинотеатрах и т.д., программы звукового поля данного аппарата позволяют воспроизводить среду существующих акустических пространств. Таким образом, вы можете почувствовать разницу в силе отражений, исходящих с каждого направления.



## ■ Прослушивание 2-канальных источников с помощью стандартных декодеров

Сигналы, поступающие от 2-канальных источников, могут также воспроизводиться в многоканальном режиме.

### Нажав **④AMP**, и затем повторно нажимая **ⓈSUR. DECODE**, выберите декодер.

В зависимости от типа воспроизводимого источника, и основываясь на личном вкусе, вы можете выбрать следующие декодеры.

Декодер	Функции
Pro Logic	Обработка Dolby Pro Logic для любых источников
PLII Movie	Обработка Dolby Pro Logic II для киноисточников
PLII Music	Обработка Dolby Pro Logic II для музыкальных источников
PLII Game	Обработка Dolby Pro Logic II для игровых источников

## ■ Использование программ звукового поля без колонок окружающего звучания (Virtual CINEMA DSP)

Режим Virtual CINEMA DSP позволяет прослушивать программы CINEMA DSP без колонок окружающего звучания путем создания виртуальных колонок.

При установке параметра “SUR. L/R SP” на “NONE” (смотрите стр. 58), Virtual CINEMA DSP автоматически запускается каждый раз, когда выбрана программа CINEMA DSP (смотрите стр. 38).

### Примечание

Режим Virtual CINEMA DSP не запускается, даже если параметр “SUR. L/R SP” установлен на “NONE” (смотрите стр. 58), в следующих случаях:

- когда выбран “5ch Stereo” (смотрите стр. 38).
- если к гнезду PHONES подключены наушники.

## ■ Прослушивание многоканальных источников и программ звукового поля через наушники (SILENT CINEMA)

SILENT CINEMA позволяет прослушивать через обычные наушники музыку многоканального формата или звуковое сопровождение кинофильмов, включая источники Dolby Digital и DTS. SILENT CINEMA автоматически запускается при подключении наушников к гнезду PHONES во время прослушивания программ звукового поля CINEMA DSP (кроме 5ch Stereo) (смотрите стр. 38). При включении функции, на дисплее фронтальной панели загорается индикатор SILENT CINEMA.

## ■ Прослушивание необработанных источников приема (режим прямого декодирования)

Когда данный аппарат находится в режиме “STRAIGHT”, многоканальные источники декодируются напрямую на соответствующие каналы без дополнительной обработки эффектами. 2-канальные стереоисточники выводятся только от фронтальных левой и правой колонок.

### Нажав **ⓂSTRAIGHT** (или нажав **④AMP** и затем нажав **ⓈSTRAIGHT**), выберите “STRAIGHT”:

Для отключения режима “STRAIGHT”, снова нажмите **ⓂSTRAIGHT** (или нажмите **④AMP** и затем **ⓈSTRAIGHT**) до отключения индикации “STRAIGHT” на дисплее фронтальной панели.

## ■ Редактирование параметров звуковых полей

Вы можете прослушивать хорошее качество звучания, используя параметры по умолчанию. Хотя вы и не должны изменять исходные настройки, вы можете изменить некоторые параметры для более лучшего соответствия источнику или комнате для прослушивания.

**1** Во время прослушивания источника, нажмите **④AMP** и затем нажмите **⑳PARAMETER**.

**2** Нажимая **⑦Δ / ▽**, выберите нужный параметр для изменения.

**3** Нажимайте кнопку **⑦◀ / ▶** для изменения значения параметра.

### Примечание

Изменение значений параметров при функции “MEMORY GUARD” в “OPTION MENU”, установленной на “ON”, невозможно (смотрите стр. 64).



Начальные установки выделены жирным шрифтом под каждым параметром.

### Для Pop/Rock, Hall, Jazz, Game, TV Sports, Movie Spacious и Movie Dramatic:

**Уровень DSP** **DSP LEVEL**

Функция: Настройка уровня эффекта.

Выбор: MIN, **MID**, MAX

### Для 2ch Enhancer и 5ch Enhancer:

**Уровень эффекта** **EFFECT LEVEL**

Функция: Настройка уровня эффекта.

Выбор: LOW, **HIGH**

### Для функции Pro Logic II Music:

**Панорама** **PANORAMA**

Функция: Передача стереосигналов на колонки окружающего звучания и фронтальные колонки для воспроизведения эффекта панорамы.

Выбор: **OFF**, ON

**Протяжение** **DIMENSION**

Функция: Постепенное стягивание звукового поля вперед или назад.

Диапазон настройки:

-3 (назад) до +3 (вперед), исходная установка STD (стандартная).

**Ширина центра** **ST WIDTH**

Функция: Регулировка центральной сцены от всех трех фронтальных колонок до различных уровней. Большая величина стягивает центральную сцену в направлении фронтальных левой и правой колонок.

Диапазон настройки:

0 (звучание центрального канала выводится только от центральной колонки) до 7 (звучание центрального канала выводится только от фронтальных левой и правой колонок), начальная настройка 3.

# Использование аудиофункций

## Прослушивание высококачественного звучания

С помощью режима DIRECT можно прослушивать высококачественное звучание выбранного источника. При запуске режима DIRECT, данный аппарат воспроизводит выбранный источник на минимальной схеме.

Нажав **DIRECT** (или нажав **AMP** и затем **DIRECT**), выберите “DIRECT”.

### Примечания

- Настройки “TONE CONTROL” и “SOUND MENU” (смотрите стр. 57) (за исключением настроек уровней колонок) недоступны.
- Дисплей фронтальной панели автоматически тускнеет.



Пока включен режим DIRECT, при выполнении операции на мгновение включается дисплей фронтальной панели.

## Регулировка тонального качества

Данная функция используется для регулировки баланса низких и высоких частот для каналов фронтальных левой и правой колонок.



Настройки колонок и наушников сохраняются независимо.

1 Повторно нажимая **TONE CONTROL**, выберите высокочастотную характеристику (TREBLE) или низкочастотную характеристику (BASS).

2 Повторно нажимая **PROGRAM**  $\triangleleft / \triangleright$ , отрегулируйте высокочастотную характеристику (TREBLE) или низкочастотную характеристику (BASS).

### Примечания

- При увеличении или уменьшении высокочастотного или низкочастотного звучания до предельного уровня, тональное качество колонок окружающего звучания может не совпадать.
- TONE CONTROL недействителен при установке данного аппарата в режим DIRECT или при выборе MULTI CH в качестве источника приема.

## Регулировка уровня колонок

Вы можете отрегулировать уровни громкости каждой колонки во время прослушивания звучания. Данная функция также доступна при воспроизведении источников, поступающих на гнезда MULTI CH INPUT.

### Примечание

Данная операция отменит настройки уровней, произведенные в “AUTO SETUP” (смотрите стр. 24) и “SP LEVEL” (смотрите стр. 59).

1 Нажав **AMP** и затем нажимая **LEVEL** на пульте ДУ и затем  $\triangleup / \triangledown$ , выберите колонку для регулировки.

Дисплей	Настроенная колонка
FRONT L	Фронтальная левая колонка
FRONT R	Фронтальная правая колонка
CENTER	Центральная колонка
SWFR	Сабвуфер
SUR. L	Левая колонка окружающего звучания
SUR. R	Правая колонка окружающего звучания



- Доступные каналы колонок различаются в зависимости от настройки колонок.
- Когда видеоскрин включен, на видеоскрине отображается меню регулировки “SPEAKER LEVEL”.

2 Нажимайте  $\triangleleft / \triangleright$  для регулировки уровня звучания колонок.

- Для увеличения значения, нажимайте  $\triangleright$ .
- Для уменьшения значения, нажимайте  $\triangleleft$ .
- Диапазон настройки: -10 dB до +10 dB

3 Нажмите **LEVEL** для отключения экрана регулировки уровня колонок.

## Выбор режима ночного прослушивания

Режимы ночного прослушивания разработаны с целью улучшения прослушиваемости на низких уровнях громкости или в ночное время.

### 1 Нажав **④AMP**, и затем повторно нажимая **ⓈNIGHT**, выберите “NIGHT:CINEMA” или “NIGHT:MUSIC”:

Выбор: NIGHT:CINEMA, NIGHT:MUSIC, OFF

- При просмотре кинофильмов, выберите режим “NIGHT:CINEMA” для уменьшения динамического диапазона звукового сопровождения кинофильма и улучшения слышимости диалога на низких уровнях громкости.
- При прослушивании музыкальных источников, выберите режим “NIGHT:MUSIC” для сохранения легкости прослушивания всех звуков.
- Выберите “OFF”; если вы не хотите использовать данную функцию.



При выборе режима ночного прослушивания, на дисплее фронтальной панели загорается индикатор NIGHT.

### 2 Для настройки уровня эффекта, нажимайте **⑦</>**, пока на дисплее фронтальной панели отображена индикация “NIGHT:CINEMA” или “NIGHT:MUSIC”:

Effect.Lvl: MID

Выбор: MIN, **MID**, MAX

- Выберите “MIN” для минимального сжатия.
- Выберите “MID” для стандартного сжатия.
- Выберите “MAX” для максимального сжатия.



Настройки “NIGHT:CINEMA” и “NIGHT:MUSIC” сохраняются независимо.

#### Примечания

- Режимы ночного прослушивания недоступны в следующих случаях:
  - когда выбран режим DIRECT (смотрите стр. 41).
  - если выбран компонент, подключенный к гнездам MULTI CH INPUT, как источник приема (смотрите стр. 34).
  - если к гнезду PHONES подключены наушники.
- Режимы ночного прослушивания могут различаться по действию, в зависимости от источника поступающего сигнала и используемых настроек окружающего звучания.

# Настройка радиопрограмм диапазона ЧМ/АМ

Существуют 2 метода настройки: автоматическая и ручная. Автоматическая настройка эффективна в тех случаях, когда поступающие от радиостанций сигналы достаточно сильны и отсутствуют помехи. При слабом сигнале желаемой радиостанции, произведите ручную настройку. Также можно использовать функцию автоматической и ручной настройки и предустановки и сохранить до 40 радиостанций.

## Автоматическая настройка

Автоматическая настройка эффективна в тех случаях, когда поступающие от радиостанций сигналы достаточно сильны и отсутствуют помехи.

**1** Повторно нажимайте **ⓈINPUT** **</>** до отображения “TUNER” на дисплее фронтальной панели.

**2** Нажимая кнопку **ⓈBAND**, выберите диапазон приема (ЧМ или АМ).

**3** Нажимайте **ⓈTUNING AUTO/MAN'L** до появления индикатора AUTO на дисплее фронтальной панели.

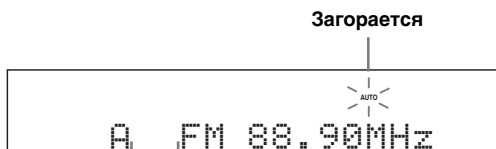

Нет двоеточия (:)

Автоматическая настройка невозможна при появлении двоеточия (:) на дисплее фронтальной панели. Нажав **ⓈPRESET/TUNING**, отключите двоеточие (:).

**4** Нажмите **ⓈPRESET/TUNING/CH** **</>** один раз для начала автоматической настройки.

При настройке данного аппарата на радиостанцию, загорается индикатор TUNED и частота принимаемой радиостанции отображается на дисплее фронтальной панели.

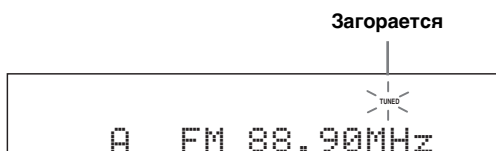

## Ручная настройка

При слабом поступающем сигнале желаемой радиостанции, произведите ручную настройку.

### Примечание

При ручной настройке на ЧМ радиостанцию, тюнер автоматически переключается на монофонический режим приема для улучшения качества поступающего сигнала.

**1** Повторно нажимайте **ⓈINPUT** **</>** до отображения “TUNER” на дисплее фронтальной панели.

**2** Нажимая кнопку **ⓈBAND**, выберите диапазон приема (ЧМ или АМ).

**3** Нажимайте **ⓈTUNING AUTO/MAN'L** до отключения индикатора AUTO на дисплее фронтальной панели.



Нет двоеточия (:)

Ручная настройка невозможна при появлении двоеточия (:) на дисплее фронтальной панели. Нажав **ⓈPRESET/TUNING**, отключите двоеточие (:).

**4** Нажмите **ⓈPRESET/TUNING/CH** **</>** для ручной настройки на желаемую радиостанцию.



Для продолжения поиска, удерживайте кнопку нажатой.

## Автоматическая предустановка

С помощью функции автоматической предустановки можно сохранить до 40 ЧМ радиостанций с сильными сигналами (A1 до E8: 8 номеров предустановленных радиостанций в каждой из 5 групп предустановленных радиостанций) в порядке. Затем вы сможете легко вызвать любую предустановленную радиостанцию, выбрав номер предустановленной радиостанции.

**1** Повторно нажимайте **Ⓞ INPUT </>** до отображения “TUNER” на дисплее фронтальной панели.

**2** Нажимая **Ⓞ BAND**, выберите “FM” в качестве диапазона приема.

**3** Нажмите и удерживайте нажатой кнопку **Ⓞ MEMORY** на более чем 3 секунды. Мигают номер предустановленной радиостанции, а также индикаторы MEMORY и AUTO. Автоматическая предустановка начинается примерно через 5 секунд от текущей частоты, и идет в направлении высоких частот.

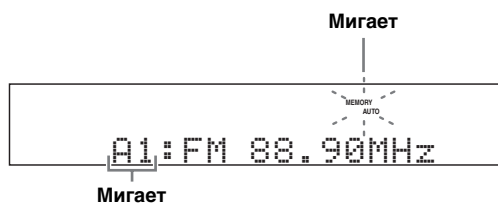

По завершению автоматической предустановки, на дисплее фронтальной панели высвечивается частота последней предустановленной радиостанции.



Нажимая **Ⓞ A/B/C/D/E** и затем **Ⓞ PRESET/TUNING/CH </>**, можно выбрать группу предустановленных радиостанций и номер предустановленной радиостанции, где будет сохранена первая радиостанция.

### Примечания

- Любая информация о радиостанции, сохраненной под существующим номером предустановки, стирается при сохранении новой радиостанции на тот-же номер.
- Функция автоматической предустановки позволяет сохранить только ЧМ радиостанции с достаточно сильным сигналом. При слабом сигнале желаемой радиостанции, произведите ручную настройку, и сохраните ее, следуя описанию в разделе “Ручная предустановка” на данной странице.
- При автоматической настройке и предустановке, сохраняются только радиостанции, транслирующие Систему Радиоданных (только модели для Европы и России).

## Ручная предустановка

Можно сохранить до 40 радиостанций (A1 – E8: 8 номеров предустановленных радиостанций в каждой из 5 групп предустановленных радиостанций) вручную.

**1** Настройтесь на радиостанцию путем автоматической или ручной настройки. Смотрите стр. 43 по инструкциям по настройке.

**2** Нажмите кнопку **Ⓞ MEMORY**. Примерно 30 секунд на дисплее фронтальной панели мигает индикатор MEMORY.

**3** Повторно нажимая **Ⓞ A/B/C/D/E** и **Ⓞ PRESET/TUNING/CH </>**, выберите группу предустановленной радиостанции (A1 до E8), пока мигает индикатор MEMORY. Убедитесь, что двоеточие (:) отображено на дисплее фронтальной панели.

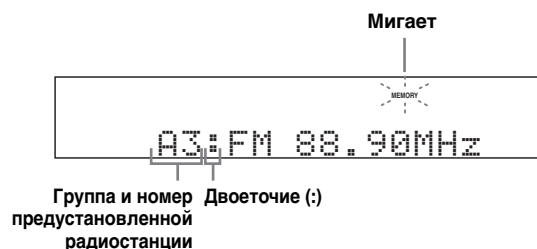

**4** Нажмите **Ⓞ MEMORY** во время мигания индикатора MEMORY.

Диапазон и частота радиостанции, а также выбранные группа и номер предустановленной радиостанции отображаются на дисплее фронтальной панели.



Отображенная радиостанция была сохранена как A1.

### Примечания

- Любая информация о радиостанции, сохраненной под существующим номером предустановки, стирается при сохранении новой радиостанции на тот-же номер.
- Режим приема (стереофонический или монофонический) сохраняется наряду с частотой радиостанции.

## Выбор предустановленных радиостанций

Вы можете легко настроиться на любую желаемую радиостанцию, выбрав группу и номер предустановленной радиостанции, под которым она была сохранена.



При выполнении данной операции от пульта ДУ, нажав кнопку **TUNER**, выберите “TUNER” как источник приема.

- 1** Повторно нажимая **A/B/C/D/E** (или **A/B/C/D/E**  $\triangleleft/\triangleright$ ), выберите нужную группу предустановленной радиостанции (А до Е).

Буква группы предустановленной радиостанции отображается на дисплее фронтальной панели, и изменяется при каждом нажатии кнопки.

- 2** Нажимая **PRESET/TUNING/CH**  $\triangleleft/\triangleright$  (или **PRESET/CH**  $\triangle/\nabla$ ), выберите номер предустановленной радиостанции (1 до 8).

Диапазон и частота радиостанции, а также группа и номер предустановленной радиостанции отображаются на дисплее фронтальной панели.

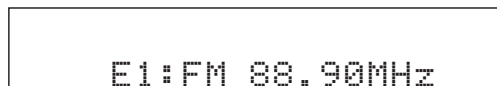

Номер (1 до 8) нужной предустановленной радиостанции можно выбрать напрямую, нажав цифровые кнопки на пульте ДУ.

## Замена предустановленной радиостанции

Вы можете заменить местами две предустановленные радиостанции. На примере ниже описана процедура замены предустановленной радиостанции “E1” на “A5”:

- 1** Выберите предустановленную радиостанцию “E1”, используя **A/B/C/D/E** и **PRESET/TUNING/CH**  $\triangleleft/\triangleright$ .

Смотрите “Выбор предустановленных радиостанций” на данной странице.

- 2** Нажмите и удерживайте нажатой кнопку **PRESET/TUNING** на более чем 3 секунды.

На дисплее фронтальной панели мигают “E1” и индикатор MEMORY.

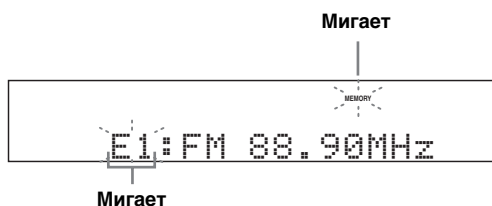

- 3** Выберите предустановленную радиостанцию “A5”, используя **A/B/C/D/E** и **PRESET/TUNING/CH**  $\triangleleft/\triangleright$ .

На дисплее фронтальной панели мигают “A5” и индикатор MEMORY.

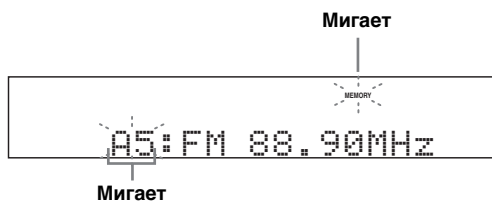

- 4** Нажмите **PRESET/TUNING** снова. На дисплее фронтальной панели отображается “EXCHANGE E1–A5” и две предустановленные радиостанции заменяются местами.

# Настройка Системы Радиоданных (Только модели для Европы и России)

Система Радиоданных – это система передачи информации, используемая ЧМ радиостанциями многих стран. При приеме радиостанций Системы Радиоданных, данный аппарат может принимать различную информацию Системы Радиоданных, как PS (наименование программы),PTY (тип программы), RT (радиотекст), CT (текущее время) и EON (другие радиостанции с расширенными возможностями).

## Отображение информации Системы Радиоданных

Данная функция используется для отображения 4 типов информации Системы Радиоданных: PS (наименование программы), PTY (тип программы), RT (радиотекст) и CT (текущее время). На дисплее фронтальной панели загорятся соответствующие индикаторы.

### Примечания

- Можно выбрать один из режимов отображения Системы Радиоданных только при включении соответствующего индикатора Системы Радиоданных на дисплее фронтальной панели. До завершения приема всех информации Системы Радиоданных от радиостанции, данному аппарату может потребоваться некоторое время.
- Можно выбрать только доступные режимы отображения Системы Радиоданных, предоставляемые радиостанцией.
- При слабом поступающем сигнале, данный аппарат может не использовать информацию Системы Радиоданных. В особенности, режим “RT” содержит большое количество информации и может быть недоступен, даже при доступности других режимов отображения Системы Радиоданных.
- При плохих условиях приема, нажимайте **FREQ/TXT** на фронтальной панели до отключения индикатора AUTO на дисплее фронтальной панели.
- Если сила сигнала ослаблена по причине внешних помех во время приема данным аппаратом информации Системы Радиоданных, прием может внезапно прерваться и на дисплее фронтальной панели отобразится “...WAIT”.
- При выборе режима “RT”; данный аппарат может отображать программную информацию из максимум 64 буквенно-цифровых знаков, включая символ умляут. Недоступные знаки отображаются как “\_” (подчеркивание).
- Если прием прервался при выборе режима “CT”; на дисплее фронтальной панели отображается “CT WAIT”.

## 1 Настройтесь на желаемую радиостанцию, транслирующую Систему Радиоданных.

- Рекомендуется использовать автоматическую предустановку для настройки на радиостанции, транслирующие Систему Радиоданных (смотрите стр. 44).
- Для настройки на предустановленные радиостанции, транслирующие Систему Радиоданных, также можно использовать режим PTY SEEK.

## 2 Повторно нажимая **FREQ/TXT** на пульте ДУ, выберите нужный режим отображения Системы Радиоданных.

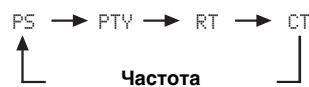

- Выберите “PS” для отображения наименования текущей принимаемой программы Системы Радиоданных.
- Выберите “PTY” для отображения типа текущей принимаемой программы Системы Радиоданных.
- Выберите “RT” для отображения информации о текущей принимаемой программе Системы Радиоданных.
- Выберите “CT” для отображения текущего времени.



## Выбор типа программы Системы Радиоданных (режим PTY SEEK)

Данная функция используется для выбора желаемой радиопрограммы по типу программы со всех предустановленных радиостанций, транслирующих Систему Радиоданных.



Для предустановки радиостанций, транслирующих Систему Радиоданных, используйте функцию автоматической предустановки (смотрите стр. 44).

**1** Нажмите **③ TUNER** на пульте ДУ и выберите “TUNER” как источник приема.

**2** Нажав **Ⓜ PTY SEEK MODE** на пульте ДУ, установите данный аппарат на режим PTY SEEK.

Наименование типа программы или “NEWS” мигает на дисплее фронтальной панели.



Для отмены режима PTY SEEK, снова нажмите **Ⓜ PTY SEEK MODE** на пульте ДУ.

**3** Нажимая **⑦ PRESET/CH Δ / ▽** на пульте ДУ, выберите нужный тип программы. Наименование выбранного типа программы появится на дисплее фронтальной панели.

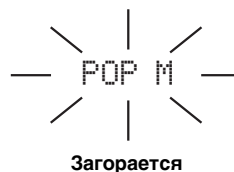

Тип программы	Описание
NEWS	Новости
AFFAIRS	Текущие актуальные вопросы
INFO	Общая информация
SPORT	Спорт
EDUCATE	Образование
DRAMA	Драма
CULTURE	Культура
SCIENCE	Наука
VARIED	Развлечение
POP M	Популярная музыка
ROCK M	Рок музыка
M.O.R. M	Музыка в пути (для легкого прослушивания)
LIGHT M	Легкая классическая музыка
CLASSICS	Классическая музыка для знатоков
OTHER M	Другие виды музыки

**4 Для начала поиска всех предустановленных радиостанций Системы Радиоданных, нажмите  $\text{Ⓜ}$ PTY SEEK START на пульте ДУ.**

Во время поиска радиостанций данным аппаратом, на дисплее фронтальной панели мигает название выбранного типа программы и загорается индикатор PTY HOLD.

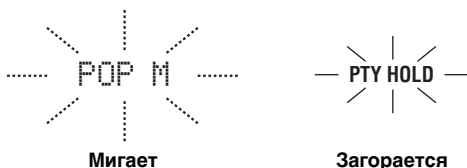

Для остановки поиска всех радиостанций, снова нажмите  $\text{Ⓜ}$ PTY SEEK START на пульте ДУ.

**Примечания**

- При нахождении радиостанции, передающей нужный тип программы, данный аппарат прерывает поиск радиостанций.
- Если найдена не та радиостанция, снова нажмите  $\text{Ⓜ}$ PTY SEEK START для возобновления поиска другой радиостанции, передающей такой же тип программы.

**Использование информационной услуги других радиостанций с улучшенными возможностями (EON)**

Данная функция используется для приема информационной услуги EON (другие радиостанции с улучшенными возможностями) сети радиостанций Системы Радиоданных. При выборе одной из 4 типов программ Системы Радиоданных (NEWS, AFFAIRS, INFO, или SPORT), данный аппарат автоматически начинает поиск всех доступных предустановленных радиостанций, планирующих трансляцию информационной услуги EON выбранного типа программы на определенный промежуток времени. При начале запланированной информационной услуги EON, данный аппарат автоматически переключается на местную радиостанцию, транслирующую информационную услугу EON, и затем по завершению информационной услуги EON, переключается на национальную радиостанцию.

**Примечания**

- Данная функция может использоваться только при наличии информационной услуги EON.
- Индикатор EON высвечивается на дисплее фронтальной панели только при приеме информационной услуги EON от радиостанции Системы Радиоданных.

**1 Настройтесь на желаемую радиостанцию, транслирующую Систему Радиоданных.**

**2 Убедитесь, что индикатор EON высвечен на дисплее фронтальной панели.**

Если индикатор EON отключен на дисплее фронтальной панели, выберите другую радиостанцию Системы Радиоданных, при приеме которой загорается индикатор EON.



**3 Повторно нажимая  $\text{Ⓜ}$ EON на пульте ДУ, выберите один из типов программ Системы Радиоданных (NEWS, AFFAIRS, INFO или SPORT). Наименование выбранного типа программы появится на дисплее фронтальной панели.**



Для отмены функции EON, повторно нажимайте  $\text{Ⓜ}$ EON на пульте ДУ до отключения названия типа программы и включения индикации "EON OFF" на дисплее фронтальной панели.

# Использование устройства памяти USB или переносного аудиоплеера USB

Данная функция используется для прослушивания файлов WAV (только формат PCM), MP3 и WMA, сохраненных на устройстве памяти USB или переносном аудиоплеере USB, подключенном к порту USB на фронтальной панели данного аппарата.

## ■ Поддерживаемые устройства USB

Данный аппарат поддерживает устройства USB класса запоминающих устройств большой емкости (кроме жестких дисков USB), использующих формат FAT16 или FAT32.

### Примечания

- На экранном меню отображается только первое разделение (32 ГБ или менее). Выбор файлов в других разделениях невозможен.
- Распознается до 8 уровней директорной иерархии и 500 музыкальных файлов в директории.
- Некоторые устройства могут не срабатывать, даже если они отвечают условиям.
- Некоторые файлы WAV, MP3 и WMA могут не воспроизводиться или могут вызывать шум во время воспроизведения.

## ■ Подключение устройства памяти USB или переносного аудиоплеера USB

Подключите гнездо USB устройства памяти USB или переносного аудиоплеера USB к порту USB на фронтальной панели данного аппарата.

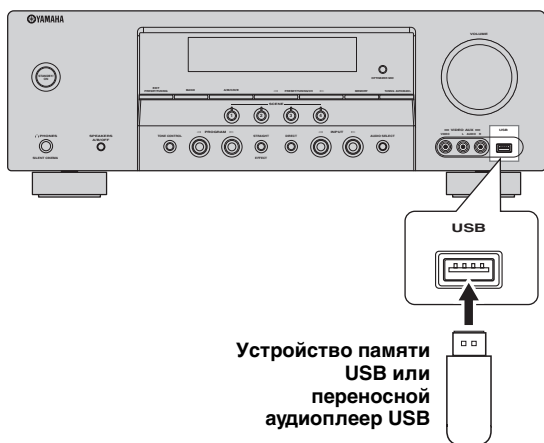

## Управление воспроизведением

Для прослушивания музыки, записанной на устройстве USB или переносном аудиоплеере USB, выполните процедуры ниже.

### 1 Повторно нажимая **INPUT** (или нажав **USB**), выберите USB.

На дисплее фронтальной панели слева от индикатора USB включается курсор, и автоматически воспроизводится ранее воспроизводившийся материал.

Загорается

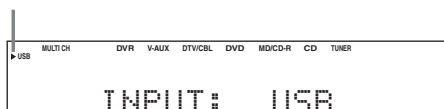

### 2 Нажмите **DISPLAY** для отображения верхнего списка файлов USB.

На экранном меню отображается список файлов USB.

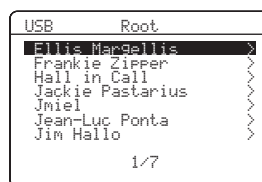

- Если в правом углу каждой строки меню отображено “>”, это означает, что в следующем уровне меню имеется под-меню.
- Когда данный аппарат установлен на главную директорию, возле “USB” отображается “Root”.

### 3 Нажимая $\odot$ $\Delta$ / $\nabla$ / $\triangleleft$ / $\triangleright$ на пульте ДУ, выберите нужный файл.

- Нажимая  $\odot$   $\Delta$  /  $\nabla$ , выберите нужный файл/папку.
- Нажав  $\odot$  **ENTER** или  $\odot$   $\triangleright$ , войдите в выбранную папку.
- Для возврата на предыдущий уровень папки, нажмите  $\odot$   $\triangleleft$ .

### 4 Нажмите $\odot$ **ENTER** для воспроизведения выбранного файла.



- Можно использовать  $\odot$   $\triangleleft\triangleleft$  /  $\triangleright\triangleright$  для пропуска назад/вперед и  $\odot$   $\triangleright$  /  $\square$  для начала/остановки воспроизведения непосредственно от меню на экранном меню.
- Можно установить настройки для режима повтора и смешанного воспроизведения, используя параметры “USB PLAY STYLE” в “OPTION MENU” (смотрите стр. 66).
- Режим отображения можно выбрать на дисплее фронтальной панели с помощью “FL SCROLL” в “OPTION MENU” (смотрите стр. 64).

### ■ Функция информационного дисплея воспроизведения

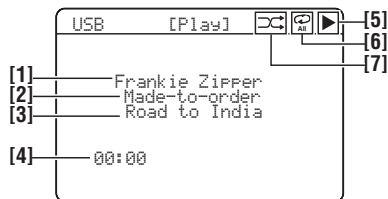

[1] Имя исполнителя

[2] Название альбома

[3] Название песни

[4] Прошедшее время воспроизведения

#### Примечание

Если прошедшее время воспроизведения превышает “99:59”, вместо времени отображается “--:--”.

[5] Иконка  $\blacktriangleright$  (воспроизведение)

[6] Иконки  $\odot$  (повторить все),

$\odot$  (повторить одну)

Когда “REPEAT” для “USB PLAY STYLE” в “OPTION MENU” (смотрите стр. 66) установлен на “OFF”, пока воспроизводятся файлы или папки, иконка в верхнем правом углу не отображается.

[7] Иконка  $\triangleleft\triangleright$  (смешать)

Когда “SHUFFLE” для “USB PLAY STYLE” в “OPTION MENU” (смотрите стр. 66) установлен на “OFF”, пока воспроизводятся файлы или папки, иконка в верхнем правом углу не отображается.

# Использование iPod™

Установив iPod на универсальный док Yamaha для iPod (например, YDS-10, продающийся отдельно), подключенный к терминалу DOCK данного аппарата (смотрите стр. 19), можно воспроизводить iPod с помощью поставляемого пульта ДУ. Также, можно использовать режим Compressed Music Enhancer данного аппарата для улучшения качества звучания искажений сжатия (например, формат MP3), сохраненных на iPod (смотрите стр. 19).

## Примечания

- Поддерживаются только iPod (Click and Wheel), iPod nano, и iPod mini.
- Некоторые функции могут не поддерживаться, в зависимости от модели или версии программного обеспечения iPod.



- Полный список сообщений о работе, отображающихся на дисплее фронтальной панели и в экранном меню указан в разделе “iPod” в “Возможные неисправности и способы по их устранению” на стр. 78.
- Как только iPod установлен на универсальном доке Yamaha для iPod, данный аппарат начинает обмен сигналами с iPod.
- По завершению подключения между iPod и данным аппаратом, на дисплее фронтальной панели отображается “iPod connected” и на дисплее фронтальной панели включается индикатор DOCK.
- От iPod на терминал DOCK поступают только аналоговые аудио и видеосигналы, и аналоговые аудиосигналы могут выводиться на аналоговые гнезда AUDIO OUT (REC) для записи.

## Управление iPod™

Можно управлять iPod при выборе “V-AUX” в качестве источника приема. Операции iPod могут выполняться с помощью экранного меню данного аппарата (режим просмотра меню) или без него (простой дистанционный режим).

### ■ Управление от пульта ДУ

Перед выполнением следующих операций, нажмите  
③ V-AUX/DOCK.

Кнопка	Функция
⑦ ENTER	Последующее меню
△	Меню вверх
▽	Меню вниз
◀	Предыдущее меню
▶	Последующее меню
⑨ ◀◀	Поиск назад (Нажмите и удерживайте)
▶▶	Поиск вперед (Нажмите и удерживайте)
◀◀	Пропуск назад
▶▶	Пропуск вперед
⏸	Пауза (Режим просмотра меню) Воспроизведение/Пауза (Простой режим ДУ)
▶	Воспроизведение (Режим просмотра меню) Воспроизведение/Пауза (Простой режим ДУ)
⑫ MENU	Предыдущее меню
⑬ DISPLAY	Дисплей

### ■ Управление iPod с помощью простого дистанционного режима

Используя поставляемый пульт ДУ, можно выполнять основные операции iPod (воспроизведение, остановка, пропуск, др.) без помощи экранного меню данного аппарата.



- Можно просматривать фотографии или видеоклипы, сохраненные на iPod (только некоторые модели).
- Операции также могут выполняться от органов управления на iPod.

## ■ Управление iPod в режиме просмотра меню

Дополнительные операции на iPod можно выполнять с помощью поставляемого пульта ДУ, подключив данный аппарат и экран через подключение VIDEO. С помощью экранного меню можно искать песни, сохраненные на iPod. Более того, можно менять или регулировать настройки iPod в соответствии с вашими предпочтениями.



- Название воспроизводимой песни также отображается на дисплее фронтальной панели в соответствии с параметром “FL SCROLL” в “OPTION MENU” (смотрите стр. 64).
- Можно выбрать промежуток времени для отображения меню iPod и информации воспроизведения в экранном меню с помощью “OSD-SOURCE” в “OPTION MENU” (смотрите стр. 64).

### Примечания

- Операции не могут выполняться от органов управления на iPod.
- На дисплейном окошке iPod отображается логотип Yamaha.
- Некоторые знаки не могут отображаться на дисплее фронтальной панели или в экранном меню данного аппарата. Такие знаки заменяются нижними черточками “\_”.
- Параметры “Settings” могут изменяться или регулироваться только в экранном меню. Для переключения настроек параметров “Settings” повторно нажимайте **ENTER**.
- Прокрутка фотографий или видеоклипов, сохраненных на iPod, в экранном меню невозможна. Для просмотра фотографий или видеоклипов, сохраненных на iPod, используйте простой режим ДУ.

## 1 Нажмите **V-AUX/DOCK** и затем нажмите **DISPLAY**.

На экранном меню отображается следующий экран.



## 2 Нажимайте **Δ/∇/◀/▶** для прокрутки меню iPod и затем нажмите **ENTER** для запуска воспроизведения выбранной песни.

Выбор: Playlists (списки воспроизведения), Artists (артисты), Albums (альбомы), Songs (песни), Genres (жанры), Composers (композиторы), Settings (настройки)

- Playlists > Songs
- Artists > Albums > Songs
- Albums > Songs
- Songs
- Genres > Artists > Albums > Songs
- Composers > Albums > Songs
- Settings > Shuffle, Repeat

## Смешать Shuffle

Данная функция используется для установки данного аппарата на воспроизведение песен или альбомов в случайном порядке. Выбор: Off, Songs, Albums

- Для отключения данной функции, выберите “Off”.
- Выберите “Songs” для установки данного аппарата на воспроизведение песен в случайном порядке.
- Выберите “Albums” для установки данного аппарата на воспроизведение альбомов в случайном порядке.



При установке “Shuffle” на режим, за исключением “Off” во время смешанного воспроизведения песен или альбомов в верхнем правом углу отображается “☞”:

## Повтор Repeat

Данная функция используется для установки данного аппарата на повторное воспроизведение одной песни или ряда последовательности песен. Выбор: Off, One, All

- Для отключения данной функции, выберите “Off”.
- Выберите “One” для установки данного аппарата на повтор одной песни.
- Выберите “All” для установки данного аппарата на повтор последовательности песен.



При установке “Repeat” на режим, за исключением “Off” во время повторного воспроизведения одной песни или последовательности песен, в верхнем правом углу отображается “φ” или “φ<sub>All</sub>”:

## ■ Функция информационного дисплея воспроизведения

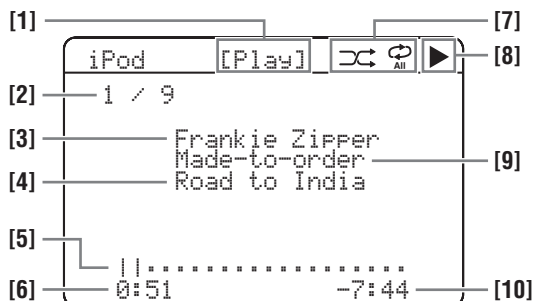

- [1] Состояние воспроизведения
- [2] Номер фонограммы/всего фонограмм
- [3] Имя исполнителя
- [4] Название песни
- [5] Индикатор выполнения
- [6] Прошедшее время воспроизведения
- [7] Иконки смешивания и повтора
- [8] ► (воспроизведение), || (пауза), ►► (поиск вперед) и ◀◀ (поиск назад)
- [9] Название альбома
- [10] Оставшееся время

# Использование компонентов Bluetooth™

Можно подключить адаптер Yamaha для Bluetooth (например, YBA-10, продающийся отдельно) к терминалу DOCK данного аппарата и прослушивать музыкальный материал, сохраненный на компоненте Bluetooth (например, переносной музыкальный плеер) без проводного соединения данного аппарата и компонента Bluetooth. Требуется заранее выполнить “спаривание” подключенного адаптера Bluetooth и компонента Bluetooth.

## Спаривание адаптера Bluetooth™ и компонента Bluetooth™

Спаривание требуется производить в первый раз при использовании компонента Bluetooth с адаптером Bluetooth, подключенном к данному аппарату, или если данные спаривания были удалены. “Спаривание” означает операцию регистрации компонента Bluetooth для связи Bluetooth.



- Операцию спаривания требуется производить только при использовании компонента Bluetooth с адаптером Bluetooth в первый раз.
- Для спаривания нужно выполнять операции на данном аппарате и на другом компоненте, с которым нужно установить связь Bluetooth. При необходимости, смотрите инструкцию по эксплуатации к другому компоненту.

Существует два метода спаривания: Существует два метода спаривания: спаривание с помощью “START PAIRING” в “SET MENU” и быстрое спаривание.

### ■ Спаривание с помощью “SET MENU”

Данная функция используется для выполнения спаривания с помощью видеозащита. Выберите “START PAIRING” в “INPUT MENU”. Смотрите стр. 62 для более подробной информации.

### ■ Быстрое спаривание

Для обеспечения безопасности, для операции спаривания установлено временное ограничение до 8 минут. Перед спариванием, рекомендуется изучить и полностью вникнуть во все инструкции.

- 1** Повторно нажимая **ⓈINPUT**  $\triangleleft / \triangleright$  (или нажав **ⓈV-AUX/DOCK**), выберите “V-AUX” в качестве источника приема.
- 2** Включите компонент Bluetooth, с которым нужно выполнить спаривание.
- 3** Нажмите и удерживайте нажатой **ⓈBAND** (или **ⓈBAND**) **3** секунды.

Как только адаптер Bluetooth начинает спаривание, на мгновение отображается “Searching...”. Пока адаптер Bluetooth находится в режиме спаривания, на дисплее фронтальной панели мигает индикатор DOCK.



Для отмены спаривания, снова нажмите **ⓈBAND** (или **ⓈBAND**).

### Примечание

Если адаптер Bluetooth не подключен к терминалу DOCK данного аппарата, на дисплее фронтальной панели отображается “No BT adapter”.

## 4 Убедитесь, что компонент Bluetooth обнаружил адаптер Bluetooth.

Если компонент Bluetooth обнаружил адаптер Bluetooth, в списке устройств Bluetooth отображается “YBA-10 YAMAHA” (пример).

## 5 Выберите адаптер Bluetooth в списке устройств Bluetooth и затем введите пароль “0000” на компоненте Bluetooth.

Если процедура спаривания прошла успешно, на дисплее фронтальной панели отображается “Completed”.

### Примечание

Адаптер Yamaha для Bluetooth можно спарить с до восьми компонентами Bluetooth. Если спаривание с девятым компонентом прошло успешно и данные спаривания были зарегистрированы, данные спаривания для наиболее ранее использованного компонента удаляются.

## Воспроизведение компонента Bluetooth™

### 1 Повторно нажимая **ⓈINPUT** $\triangleleft / \triangleright$ (или нажав **ⓈV-AUX/DOCK**), выберите “V-AUX” в качестве источника приема.

### 2 Запустите воспроизведение на компоненте Bluetooth.

Когда подключенный адаптер Bluetooth обнаруживает компонент Bluetooth, на дисплее фронтальной панели отображается “BT connected” и индикатор DOCK.



- При нажатии **ⓈENTER**, подключенный адаптер Bluetooth ищет и подключает самый последний подключенный компонент Bluetooth. Если адаптер Bluetooth не может обнаружить компонент Bluetooth, на дисплее фронтальной панели отображается “Not found”.
- Для отсоединения адаптера Bluetooth от компонента Bluetooth, нажмите **ⓈRETURN**.

# Запись

Настройки записи и другие операции выполняются на компонентах записи. Смотрите инструкции по эксплуатации, приложенные к таким компонентам.

## Примечания





- Когда данный аппарат находится в режиме ожидания, запись между компонентами, подключенными к данному аппарату, невозможна.
- Настройки TONE CONTROL (смотрите стр. 41) и VOLUME, уровни колонок (смотрите стр. 41) и программы звукового поля (смотрите стр. 38) не отображаются на записываемом материале.
- Запись с источника, подключенного к гнездам MULTI CH INPUT данного аппарата, невозможна.
- Цифровые сигналы, поступающие в гнезда DIGITAL INPUT, не выводятся от аналоговых гнезд AUDIO OUT (REC) для записи. Поэтому, если компонент-источник подключен для передачи только цифровых сигналов, невозможно записать источник.
- Поступающий сигнал от определенного источника не выводится на одинаковый канал OUT (REC).
- Аналоговые аудиосигналы, поступающие на терминал DOCK, могут выводиться на аналоговые гнезда AUDIO OUT (REC) для записи.
- Как только записываемый компонент подключен к данному аппарату, аппарат должен оставаться включенным во время использования данного аппарата. При отключении компонента, данный аппарат может исказить звучание от других компонентов.
- При записи с CD-дисков, радио и т.д., изучите законодательство об авторских правах, действующее в вашей стране. Запись с источников, защищенных авторскими правами, может привести к нарушению законодательства об авторских правах.



До того, как приступить к записи, выполните тестовую запись.

При воспроизведении видеоисточника с записанными или закодированными сигналами для защиты от копирования, сама картинка может исказиться вследствие таких сигналов.

**1 Включите все подключенные компоненты.**

**2 Повторно нажимая  INPUT  / **  
(или нажав одну из селекторных кнопок источника ()), выберите нужный компонент-источник записи.

**3 Начните воспроизведение на выбранном компоненте-источнике или выберите радиостанцию.**

**4 Начните запись на записываемом компоненте.**



# SET MENU

Для регулировки различных установок системы и настройки режима работы данного аппарата, вы можете настроить следующие параметры в меню настройки (“SET MENU”). Измените начальные настройки (указано жирным для каждого параметра) для их соответствия вашей среде прослушивания.

## ■ Автоматическая настройка **AUTO SETUP**

Данная функция используется для автоматической настройки параметров колонок и системы (смотрите стр. 24).

## ■ Ручная настройка **MANUAL SETUP**

Данная функция используется для настройки параметров колонок и системы вручную.

### **Звуковое меню 1 SOUND MENU**

Параметр	Описание	Стр.
A)SPEAKER SET	Выбор размера каждой колонки, колонок для воспроизведения низкочастотного сигнала, частоты кроссовера, и расположения фронтальных колонок, подключенных к терминалам FRONT B.	57
B)SP LEVEL	Регулировка уровня звучания каждой колонки.	59
C)SP DISTANCE	Регулировка времени задержки каждой колонки.	59
D)CENTER GEO	Настройка тонального качества центральной колонки.	60
E)LFE LEVEL	Настройка уровня звучания канала LFE для сигналов Dolby Digital или DTS.	60
F)DYNAMIC RANGE	Настройка динамического диапазона сигналов Dolby Digital или DTS.	60
G)AUDIO SET	Регулировка уровня приглушения, приглушения звучания, максимального уровня громкости и исходного уровня громкости.	60
H)HDMI SET	Выбор воспроизведение аудиосигналов HDMI на данном аппарате или на другом компоненте HDMI, подключенном к гнезду HDMI OUT.	61

### **Меню приема 2 INPUT MENU**

Параметр	Описание	Стр.
A)INPUT ASSIGNMENT	Настройка входных гнезд данного аппарата в соответствии с используемым компонентом.	62
B)INPUT RENAME	Изменение наименования источников приема.	62
C)VOLUME TRIM	Регулировка уровня громкости каждого источника приема.	63
D)DECODER MODE	Выбор режима декодера для источников, подключенных к гнездам DIGITAL INPUT на задней панели данного аппарата.	63
E)MULTI CH SET	Выбор видеисточника, воспроизводимого в качестве фона источников, поступающих на гнезда MULTI CH INPUT.	63

## Меню опций 3 OPTION MENU

Параметр	Описание	Стр.
A>DISPLAY SET	Регулировка яркости дисплея фронтальной панели и метода отображения информации iPod.	64
B>MEMORY GUARD	Блокировка параметров программы звукового поля и других настроек "SET MENU".	64
C>AUDIO SELECT	Назначение установки селектора аудиовходного гнезда для источников приема, подключенных к гнездам DIGITAL INPUT, при включении питания данного аппарата.	65
D>PARAM. INI	Инициализация параметров группы программ звукового поля.	65
E>BLUETOOTH SET	Спаривание подключенного адаптера Yamaha для Bluetooth (например, YBA-10, продающийся отдельно) с компонентом Bluetooth (смотрите стр. 53).	65
F>USB PLAY STYLE	Регулировка стиля воспроизведения источника USB.	66

### ■ Информация сигнала SIGNAL INFO

Данная функция используется для просмотра информации о аудиосигнале (смотрите стр. 36).

## Использование SET MENU

Для открытия и настройки каждого параметра, пользуйтесь пультом ДУ.



Вы можете изменить параметры "SET MENU" во время воспроизведения звучания данным аппаратом.

### 1 Нажав ④AMP и затем нажав ②MENU, войдите в "SET MENU".

На экранном меню отображается главный экран "SET MENU".

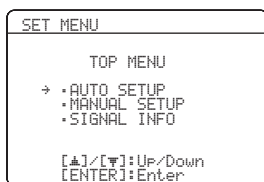

### 2 Нажимая ⑦Δ / ▽, выберите режим "MANUAL SETUP".

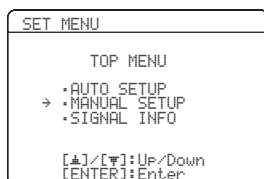

### 3 Нажав кнопку ⑦ENTER, войдите в "MANUAL SETUP".

На экранном меню отображается экран "MANUAL SETUP".

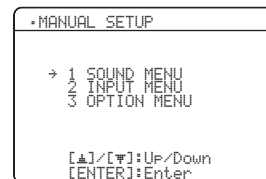

### 4 Нажимайте ⑦Δ / ▽ / ◀ / ▶ и ⑦ENTER для выбора и изменения параметра.

- Нажимая ⑦Δ / ▽, выберите желаемое меню или параметр.
- Нажимайте кнопку ⑦◀ / ▶ для изменения значения параметра.
- Нажмите ⑦ENTER для входа в выбранное меню или для подтверждения параметра.
- Для возврата на предыдущий уровень меню, нажмите ⑧RETURN.

### 5 Для выхода из ②MENU, нажмите "SET MENU".

## 1 SOUND MENU

Данное меню используется для ручной настройки любых параметров колонок или установки времени задержки из-за задержки видеосигнала при использовании с ЖК экраном или проектором.

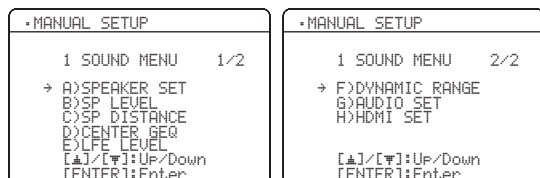

### ■ Параметры колонок A) SPEAKER SET

Данная функция используется для ручной настройки любых настроек колонок.

#### Настройка колонок FRONT B FRONT B

Данная функция используется для выбора расположения фронтальных колонок, подключенных к терминалам FRONT B.

Выбор: **FRONT**, ZONE B



- Выберите “FRONT” для включения или выключения SPEAKERS A и B, если колонки, подключенные к терминалам FRONT B, установлены в основной зоне.
- Выберите “ZONE B”; если колонки, подключенные к терминалам FRONT B, установлены в другой зоне. Если SPEAKERS A отключен и включен SPEAKERS B, все колонки включая сабвуфер основной зоны приглушаются, и аппарат выводит звучание только на терминалы FRONT B.

#### Примечания

- Если к гнезду PHONES данного аппарата подключены наушники, и параметр “FRONT B” установлен на “ZONE B”; звучание исходит от наушников и терминалов FRONT B одновременно.
- Если выбрана программа DSP, и параметр “FRONT B” установлен на “ZONE B”; данный аппарат автоматически переходит в режим Virtual CINEMA DSP (смотрите стр. 39).

Раздел низкочастотного репродуктора колонки составляет 16 см (6,5 дюйма) или больше: большая

Раздел низкочастотного репродуктора колонки меньше 16 см (6,5 дюйма): малая

#### Фронтальные колонки FRONT SP

Выбор: SMALL, **LARGE**

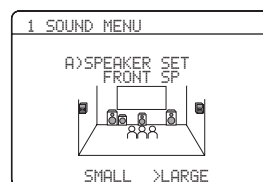

#### Для больших фронтальных колонок

Выберите “LARGE” (большая).

#### Для малых фронтальных колонок

Выберите “SMALL” (малая).

#### Примечание

Если “LFE/BASS OUT” установлен на “FRONT” (смотрите стр. 58), можно выбрать только “LARGE” в “FRONT SP”. Если значение “FRONT SP” заранее установлено на настройку, кроме “LARGE”; данный аппарат автоматически переключает значение на “LARGE”.

#### Центральная колонка CENTER SP

Выбор: NONE, **SML**, LRG

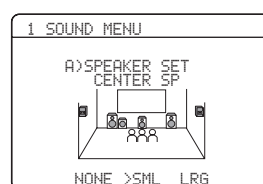

#### Для большой центральной колонки

Выберите “LRG” (большая).

#### Для малой центральной колонки

Выберите “SML” (малая).

#### Если центральная колонка не используется

Выберите “NONE” (отсутствует). Сигналы канала окружающего звучания направляются на фронтальные левую и правую колонки.

**Левая/правая колонки окружающего звучания**

SUR. L/R SP

Выбор: NONE, SML, LRG

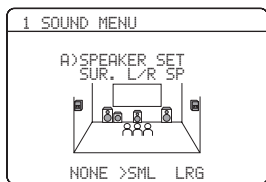
**Для больших колонок окружающего звучания**

Выберите “LRG” (большая).

**Для малых колонок окружающего звучания**

Выберите “SML” (малая).

**Если колонки окружающего звучания не используются**

Выберите “NONE” (отсутствует). Данный аппарат устанавливается на режим Virtual CINEMA DSP (смотрите стр. 39).

**Вывод басов LFE LFE/BASS OUT**

Данная функция используется для выбора колонок для воспроизведения LFE (низкочастотный эффект) и низкочастотных сигналов.

Выбор: SWFR, FRNT, BOTH

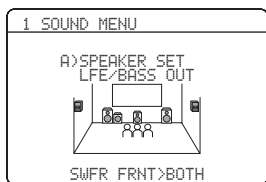
**При подключении к данному аппарату сабвуфера и для прослушивания естественного басового звучания**

Выберите “SWFR” (сабвуфер). Сигналы LFE, а также низкочастотные сигналы других колонок, установленных на “SML” (или “SMALL”) направляются на сабвуфер.

**При подключении к данному аппарату сабвуфера и для прослушивания насыщенного басового звучания**

Выберите “BOTH” (оба). Сабвуфер издает низкочастотные сигналы от любого источника. Сигналы LFE, а также низкочастотные сигналы других колонок, установленных на “SML” (или “SMALL”) направляются на сабвуфер. Аппарат направляет низкочастотные сигналы фронтального левого и правого каналов на фронтальные левую и правую колонки и сабвуфер, вне зависимости от настройки “FRONT SP” (смотрите стр. 57).

**Если сабвуфер не используется**

Выберите “FRNT” (фронтальный). Сигналы LFE, низкочастотные сигналы фронтальных левого и правого каналов, и низкочастотные сигналы других колонок, установленных на “SML” (или “SMALL”) – все они направляются на фронтальные левую и правую колонки вне зависимости от настройки “FRONT SP” (смотрите стр. 57).

**Кроссовер CROSS OVER**

Данная функция используется для выбора частоты кроссовера всех колонок, установленных на “SML” (или на “SMALL”) в “SPEAKER SET” (смотрите стр. 57). Все частоты ниже выбранной частоты будут направляться на сабвуфер или фронтальные колонки, в зависимости от установки “LFE/BASS OUT” в “SPEAKER SET” (смотрите стр. 57).

Выбор: 40Hz, 60Hz, **80Hz**, 90Hz, 100Hz, 110Hz, 120Hz, 160Hz, 200Hz

**Фаза сабвуфера SUBWOOFER PHASE**

При недостаточности или нечетком воспроизведении басов, воспользуйтесь данной функцией для переключения фазы сабвуфера.

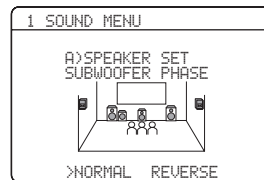
Выбор: **NORMAL**, REVERSE

- Выберите “NORMAL”, если вы не желаете установить противоположную фазу сабвуфера.
- Выберите “REVERSE” для установки противоположной фазы сабвуфера.

## ■ Уровень колонок B>SP LEVEL

Данная функция используется для ручной регулировки выходного уровня каждой колонки.

Диапазон настройки: от -10 до +10 дБ

Шаг регулирования: 1 дБ

Исходная установка: 0 дБ

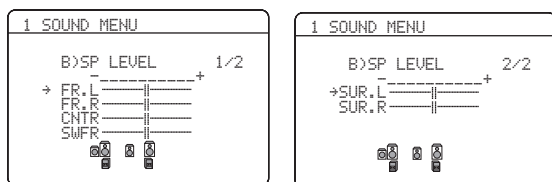

SP LEVEL	Настроенная колонка
FR.L	Фронтальная левая колонка
FR.R	Фронтальная правая колонка
CNTR	Центральная колонка
SWFR	Сабвуфер
SUR.L	Левая колонка окружающего звучания
SUR.R	Правая колонка окружающего звучания

### Примечание

Доступные каналы колонок различаются в зависимости от настройки колонок.

## ■ Расстояние колонок C>SP DISTANCE

Данная функция предназначена для настройки расстояния каждой колонки и для регулировки задержки звучания соответствующего канала вручную. Идеально, каждая колонка должна быть расположена на одинаковом расстоянии от основного места слушателя. Однако, в большинстве случаев этого невозможно добиться из-за домашних условий. Таким образом, необходимо применить некоторую задержку звучания от каждой колонки для того, чтобы звуковые сигналы всех каналов одновременно достигали места слушателя.

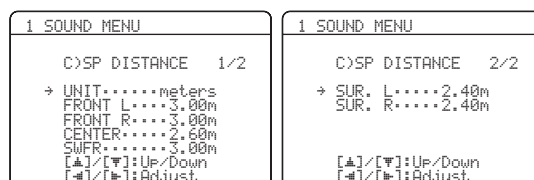

### Значение UNIT

Выбор: meters (m), feet (ft)

Исходная установка:

[Модели для США и Канады]: feet (ft)

[Другие модели]: meters (m)

- Выберите “meters” для настройки расстояния колонок в метрах.
- Выберите “feet” для настройки расстояния колонок в футах.

### Расстояния колонок

Диапазон настройки: от 0,30 до 24,00 м (от 1.0 до 80.0 фут)

Шаг регулирования: 0,10 м (0.5 фут)

Исходная установка:

FRONT L/FRONT R/SWFR: 3,00 м (10.0 фут)

CENTER: 2,60 м (8.5 фут)

SUR. L/SUR. R: 2,40 м (8.0 фут)

SP DISTANCE	Настроенная колонка
FRONT L	Фронтальная левая колонка
FRONT R	Фронтальная правая колонка
CENTER	Центральная колонка
SWFR	Сабвуфер
SUR. L	Левая колонка окружающего звучания
SUR. R	Правая колонка окружающего звучания

### Примечание

Доступные каналы колонок различаются в зависимости от настройки колонок.

## ■ Эквалайзер центральной колонки D>CENTER GEO

Данная функция используется для настройки встроенного 5-диапазонного (100Гц, 300Гц, 1кГц, 3кГц и 10кГц) графического эквалайзера для центрального канала для выравнивания тонального качества центральной колонки с тональным качеством фронтальных колонок. Настройки можно выполнить во время прослушивания текущего выбранного компонента-источника или тестового тонального сигнала.

Диапазон настройки: от -6,0 до +6,0 dB  
Шаг регулирования: 0,5 dB  
Исходная установка: 0 dB

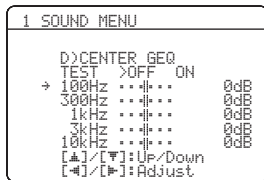

### Тестовый тональный сигнал TEST

Данная функция используется для настройки “CENTER GEO” во время прослушивания тестового тонального сигнала.

Выбор: **OFF, ON**

- Выберите “OFF” для прекращения тестового тонального сигнала и воспроизведения выбранного компонента-источника.
- Выберите “ON” для вывода тестового тонального сигнала от центральной и фронтальной левой колонок.

## ■ Уровень низкочастотного эффекта E>LFE LEVEL

Используйте данную функцию для настройки уровня воспроизведения канала LFE (низкочастотный эффект) в соответствии с мощностью сабвуфера или наушников. Канал LFE содержит особые низкочастотные эффекты, которые добавляются только к определенным сценам. Данная настройка действительна только при наличии канала LFE в поступающем сигнале.

Диапазон настройки: -20 до 0 dB  
Шаг регулирования: 1 dB



### Колонка SPEAKER

Настройка уровня колонок LFE.

### Наушники HEADPHONE

Настройка уровня LFE наушников.

### Примечание

В зависимости от настроек “LFE/BASS OUT” (смотрите стр. 58), некоторые сигналы могут не выводиться на гнездо SUBWOOFER OUTPUT.

## ■ Динамический диапазон F>DYNAMIC RANGE

Данная функция используется для выбора уровня сжатия динамического диапазона для последующего применения к колонкам или наушникам. Данная настройка действительна только во время декодирования данным аппаратом сигналов в формате Dolby Digital или DTS.



### Колонка SPEAKER

Настройка сжатия колонок.

### Наушники HEADPHONE

Настройка сжатия наушников.

Выбор: **MIN, STD, MAX**

- Выберите “MIN” (минимальный), если вы постоянно прослушиваете на низких уровнях громкости.
- Выберите “STD” (стандартный) для общего пользования.
- Выберите “MAX” (максимальный) для сохранения большого количества динамического диапазона.

## ■ Настройки звучания G>AUDIO SET

Данная функция используется для настройки всех аудиопараметров данного аппарата.

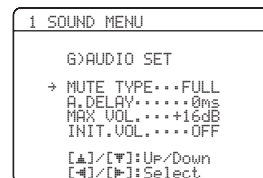

### Тип приглушения MUTE TYPE

Данная функция используется для настройки уровня приглушения звучания (смотрите стр. 35).

Выбор: **FULL, -20dB**

- Выберите “FULL” для полного приглушения всего воспроизводимого звучания.
- Выберите “-20dB” для понижения текущей громкости на 20 дБ.

### Задержка звучания A.DELAY

Данная функция используется для задержки звучания для его синхронизации с видеокартинкой. Данная функция может быть необходима при использовании определенных ЖК экранов или проекторов.

Диапазон настройки: от 0 до 160 мс

Шаг регулирования: 1 мс

**Максимальный уровень громкости MAX VOL.**

Данная функция используется для установки максимального уровня громкости. Данная функция полезна для предотвращения внезапных громких звуков по ошибке. Например, исходный диапазон громкости от -80 дБ до +16 дБ. Однако, если “MAX VOL.” установлен на -5 дБ, диапазон уровня громкости устанавливается от -80 дБ до -5 дБ.

Диапазон настройки: от -30 дБ до +10 дБ, **+16 дБ**

Шаг регулирования: 5 дБ

**Примечание**

Параметр “MAX VOL.” имеет приоритет над параметром “Initial Volume”. Например, если “INIT.VOL.” установлен на -20 дБ и “MAX VOL.” установлен на -30 дБ, уровень громкости автоматически устанавливается на -30 дБ при включении питания данного аппарата в следующий раз.

**Исходный уровень громкости I N I T . VOL.**

Данная функция используется для установки уровня громкости при включении питания данного аппарата.

Выбор: **OFF**, MUTE, от -80 дБ до +16 дБ

Шаг регулирования: 1 дБ

**Примечание**

Параметр “MAX VOL.” имеет приоритет над параметром “INIT.VOL.”

**Настройка HDMI H) HDMI SET**

Данная функция используется для выбора компонента для воспроизведения аудиосигналов HDMI.

**Поддержка звучания SUPPORT AUDIO 0**

Данная функция используется для выбора воспроизведения аудиосигналов HDMI на данном аппарате или на другом компоненте HDMI, подключенном к гнезду HDMI OUT на задней панели данного аппарата.

Выбор	Функции
HTR-6140	Воспроизведение аудиосигналов HDMI на данном аппарате. Аудиосигналы HDMI, поступающие на входные гнезда HDMI данного аппарата, не выводятся на компонент HDMI, подключенный к гнезду HDMI OUT на задней панели данного аппарата.
Other	Воспроизведение аудиосигналов HDMI на другом компоненте HDMI, подключенном к гнезду HDMI OUT.

**Примечания**

- Данный аппарат передает аудио и видеосигналы, поступающие на входные гнезда HDMI, только на выходное гнездо HDMI при включении данного аппарата, даже при установке “SUPPORT AUDIO” на “Other”
- Доступные аудио/видеосигналы зависят от технических характеристик подключенного видеозащита. Смотрите инструкцию по эксплуатации к каждому подключенному компоненту.

## 2 INPUT MENU

Данное меню используется для настройки входных гнезд, выбора режима декодера или переименования источника приема.

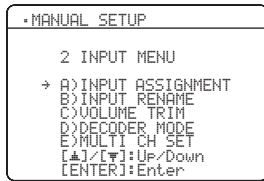

### ■ Назначение приема

#### A) INPUT ASSIGNMENT

Данная функция используется для назначения входных гнезд в соответствии с используемым компонентом, если начальные настройки данного аппарата не соответствуют с вашими требованиями. Изменив следующие параметры, вы можете отрегулировать назначение соответствующих гнезд и эффективно подключить больше компонентов. Как только назначение входных гнезд изменено, можно выбрать соответствующий компонент, используя

**⊙** INPUT ◀/▶ (или селекторные кнопки источника (ⓐ)).

### Для гнезда COAXIAL INPUT 1

COAXIAL IN (1)

Выбор: (1) CD, MD/CD-R, DVD, DTV/CBL, V-AUX, DVR

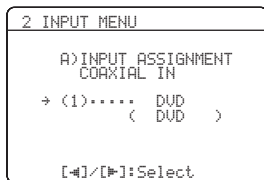

### Для гнезд OPTICAL INPUT 2 и 3

OPTICAL IN (2)

OPTICAL IN (3)

Выбор: (2) CD, MD/CD-R, DVD, DTV/CBL, V-AUX, DVR

(3) CD, MD/CD-R, DVD, DTV/CBL, V-AUX, DVR

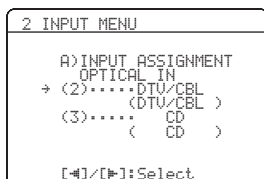

### Примечание

Невозможно выбрать определенный параметр более одного раза.

### Для гнезд HDMI 1 и 2

HDMI IN [1]

HDMI IN [2]

Выбор: (1) DVD, DTV/CBL, V-AUX, DVR  
(2) DVD, DTV/CBL, V-AUX, DVR

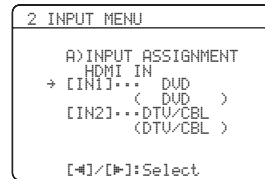

### ■ Переименование источника

#### B) INPUT RENAME

Данная функция используется для изменения названия источника приема, отображаемого на экранном меню и дисплее фронтальной панели.

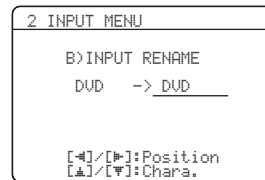

- 1 Нажмите одну из селекторных кнопок источника (ⓐ) или **ⓐ** MULTI CH IN и выберите нужный источник приема для замены названия.

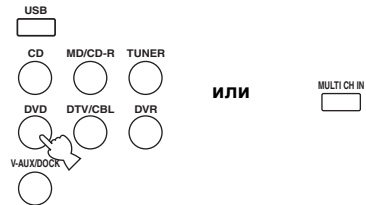

- 2 Нажимайте **ⓐ** AMP и затем нажимайте **ⓐ** ◀/▶ на пульте ДУ для ввода “\_” (нижней черты) под пробелом или знаком, который хотите отредактировать.

- 3 Нажимая **ⓐ** Δ / ▽, выберите желаемый знак для использования и затем нажимайте **ⓐ** ◀/▶ для перехода на следующее пространство.

### Примечания

- Для каждого источника вы можете использовать до 8 знаков.
- Для переключения знака в последовательности, нажимайте **ⓐ** ▽, для переключения в обратной последовательности – **ⓐ** Δ:  
A до Z, пробел, 0 до 9, пробел, a до z, пробел, символы (#, \*, -, +, др.)



**4** Для переименования каждого источника приема, повторите шаги 1 – 3.

**5** Для выхода из **ENTER**, нажмите “INPUT RENAME”.

#### ■ Настройка громкости C>VOLUME TRIM

Данная функция используется для регулировки выходного уровня громкости каждого источника. Она полезна тогда, когда нужно сбалансировать уровень приема каждого источника во избежание внезапных скачков в уровне громкости при переключении источников.

Выбор: CD, MD/CD-R, TUNER, DVD, DTV/CBL, V-AUX, DVR, DOCK, USB, MULTI CH

Диапазон настройки: от -6,0 до +6,0 дБ

Шаг регулирования: 1,0 дБ

Исходная установка: 0,0 дБ

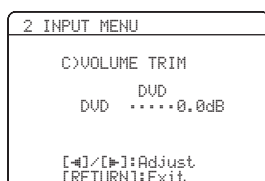

#### Примечание

Значение для DOCK можно отрегулировать только при установке iPod на универсальный док Yamaha, подключенный к данному аппарату.

#### ■ Режим декодера D>DECODER MODE

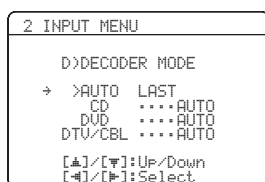

#### Режим выбора декодера

Данная функция используется для назначения режима декодера по умолчанию для источников, подключенных к гнездам DIGITAL INPUT, при включении питания данного аппарата.

Выбор: **AUTO**, **LAST**

- Выберите “AUTO” для автоматического обнаружения типа поступающих сигналов и выбора соответствующего режима декодера.
- Выберите “LAST” для автоматического выбора данным аппаратом последнего режима декодера, использованного для подключенного источника.

#### Установка приоритета декодера DTS

Выбор: **AUTO**, **DTS**

- Выберите “AUTO” для автоматического обнаружения данным аппаратом типов поступающих сигналов и выбора соответствующего режима приема.
- Выберите “DTS” при воспроизведении DTS-CD.

#### ■ Настройка многоканального приема E>MULTI CH SET

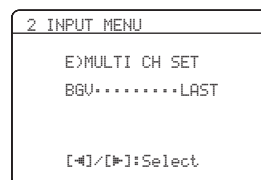

#### Видеозаставка BGU

Данная функция используется для выбора видеисточника, воспроизводимого в качестве фона для источников, поступающих на гнезда MULTI CH INPUT.

Выбор: DVD, DTV/CBL, V-AUX, DVR, **LAST**



Выберите “LAST” для автоматического выбора данным аппаратом последнего выбранного видеисточника в качестве видеисточника фона.

## 3 OPTION MENU

Данное меню используется для настройки дополнительных параметров системы.

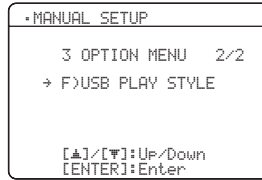
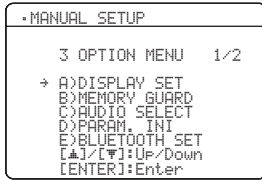

### ■ Настройки дисплея A)DISPLAY SET

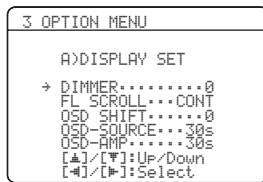

#### Яркость DIMMER

Данная функция используется для настройки яркости дисплея фронтальной панели.

Диапазон настройки: от -4 до 0

Шаг регулирования: 1

- Для установки тусклого света дисплея фронтальной панели, нажмите **7**<.
- Для яркости дисплея фронтальной панели, нажмите **7**>.

#### Прокрутка дисплея фронтальной панели FL SCROLL

Данная функция используется для установки режима отображения информации (например, название песни или канала) на дисплее фронтальной панели постоянно или с использованием первых 14 буквенно-цифровых знаков после одновременной прокрутки всех знаков, если в качестве источника приема выбран “DOCK”.

Выбор: **CONT, ONCE**

- Выберите “CONT” для отображения рабочего состояния на дисплее фронтальной панели в продолжительном виде.
- Выберите “ONCE” для отображения рабочего состояния на дисплее фронтальной панели с использованием первых 14 буквенно-цифровых знаков после одновременной прокрутки всех знаков.

#### Сдвиг экранного меню OSD SHIFT

Данная функция используется для регулировки отображения экранного меню по вертикали.

Диапазон настройки: от -5 (вниз) до +5 (вверх)

Шаг регулирования: 1

Исходная установка: 0

- Нажмите **7**< для снижения позиции экранном меню.
- Нажмите **7**> для повышения позиции на экранном меню.

### Время отображения функций источника в экранном меню

#### OSD-SOURCE

Данная функция используется для установки продолжительности времени меню iPod в экранном меню после выполнения определенной операции.

Выбор: **ON, 10s, 30s**

- Выберите “ON” для постоянного отображения экранного меню во время управления.
- Выберите “10s” для отключения экранного меню через 10 секунд после выполнения определенной операции.
- Выберите “30s” для отключения экранного меню через 30 секунд после выполнения определенной операции.

### Время отображения рабочего состояния усилителя на экранном меню

#### OSD-AMP

Данная функция используется для установки отрезка времени для отображения информации о состоянии после выполнения определенной операции.

Выбор: **ON, 10s, 30s**

- Выберите “ON” для постоянного отображения экранного меню во время управления.
- Выберите “10s” для отключения экранного меню через 10 секунд после выполнения определенной операции.
- Выберите “30s” для отключения экранного меню через 30 секунд после выполнения определенной операции.

### ■ Защита памяти B)MEMORY GUARD

Данная функция предназначена для предотвращения случайных изменений значений параметров программы DSP и других настроек системы.

Выбор: **OFF, ON**

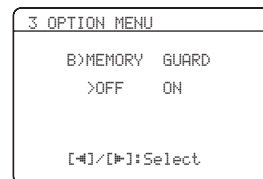

- Выберите “OFF” для отключения функции “MEMORY GUARD”.
- Выберите “ON” для защиты:
  - параметры программ звукового поля
  - всех параметров “SET MENU”
  - всех уровней колонок
  - параметры шаблона SCENE

#### Примечание

Если функция “MEMORY GUARD” установлена на “ON”, выбор и настройка любых других настроек “SET MENU” невозможны.

## ■ Выбор звучания C>AUDIO SELECT

Данная функция используется для назначения установки селектора аудиовходного гнезда для источников приема при включении питания данного аппарата.

Выбор: **AUTO**, **LAST**

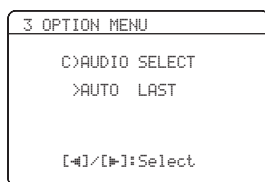

- Выберите “AUTO” для автоматического обнаружения типа поступающих сигналов и выбора соответствующего режима приема.
- Выберите “LAST” для автоматического выбора данным аппаратом последнего режима приема, использованного для подключенного источника (смотрите стр. 34).

## ■ Инициализация параметра D>PARAM. INI

Данная функция используется для установки всех параметров программ звукового поля на исходные заводские установки.

Выбор: **NO**, **YES**

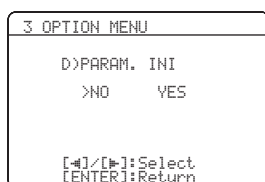

- Выберите “NO” для отмены инициализации параметров и возврата на предыдущий экран меню.
- Выберите “YES” и нажимайте **ENTER** для установки всех параметров звукового поля на исходные заводские установки.

### Примечания

- Вы не можете автоматически возвратиться на предыдущие настройки параметров, если вы уже произвели инициализацию параметров программ звукового поля.
- Вы не можете инициализировать по-отдельности индивидуальные программы звукового поля.
- Вы не можете инициализировать любые группы программ звукового поля, если “MEMORY GUARD” установлен на “ON”.

## ■ Настройка Bluetooth E>BLUETOOTH SET



Данная функция используется для запуска спаривания подключенного адаптера Yamaha для Bluetooth (например, YBA-10, продающийся отдельно) с компонентом Bluetooth. Подробнее о спаривании, смотрите “Спаривание адаптера Bluetooth™ и компонента Bluetooth™” на стр. 53.

Для обеспечения безопасности, для операции спаривания установлено временное ограничение до 8 минут. Перед спариванием, рекомендуется изучить и полностью вникнуть во все инструкции.

### 1 Нажмите **ENTER** для запуска спаривания.

Подключенный адаптер Bluetooth начинает поиск компонентов Bluetooth. На видеоэкране отображается “Searching...”.

### 2 Убедитесь, что компонент Bluetooth обнаружил адаптер Bluetooth.

Если компонент Bluetooth обнаружил адаптер Bluetooth, в списке устройств Bluetooth отображается “YBA-10 YAMAHA” (пример).

### 3 Выберите адаптер Bluetooth в списке устройств Bluetooth и затем введите пароль “0000” на компоненте Bluetooth.

Как только данный аппарат успешно завершил спаривание, отображается “Pairing completed”.



Для отмены спаривания, нажмите **RETURN** и выйдите из “START PAIRING”.

### 4 Для выхода из **RETURN**, нажмите “START PAIRING”.

### Примечания

- Если подключенный адаптер Bluetooth не может обнаружить никакие компоненты Bluetooth, отображается “Not found”.
- Если к данному аппарату не подключен адаптер Bluetooth, отображается “No BT adapter”.

## ■ Стили воспроизведения USB

### F>USB PLAY STYLE

Данная функция используется для настройки стиля воспроизведения в соответствии с личными предпочтениями. Можно воспроизводить файлы в случайном порядке или повторно воспроизводить один определенный файл или последовательность файлов.



#### Повтор REPEAT

Данная функция используется для установки данного аппарата на повторное воспроизведение одного файла или последовательности файлов.

Выбор: **OFF**, SINGLE, ALL

- Для отключения данной функции, выберите “OFF”
- Выберите “SINGLE” для установки данного аппарата на повтор одного файла.
- Выберите “ALL” для установки данного аппарата на повтор последовательности файлов.

#### Смешать SHUFFLE

Данная функция используется для установки данного аппарата на воспроизведение файлов или папок в случайном порядке.

Выбор: **OFF**, ON

- Для отключения данной функции, выберите “OFF”
- Выберите “ON” для установки данного аппарата на воспроизведение файлов или папок в случайном порядке.

# Функции пульта ДУ

Кроме управления данным аппаратом, пульт ДУ также может управлять другими аудиовизуальными компонентами производства Yamaha и других производителей. Для управления телевизора или других компонентов, требуется установить соответствующий код ДУ для каждого источника (смотрите стр. 69).

## Управление данным аппаратом, телевизором, или другими компонентами

### ■ Управление данным аппаратом

Нажмите **④AMP** для управления данным аппаратом.

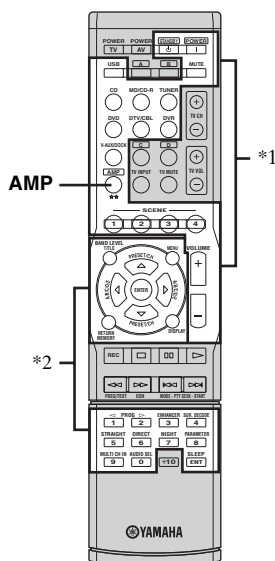

### ■ Управление телевизором

Нажмите **③DTV/CBL** для управления телевизором. Для управления телевизором, требуется установить соответствующий код ДУ для DTV/CBL (смотрите стр. 69).

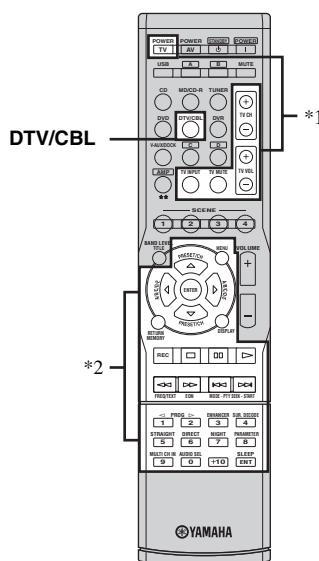

#### Примечания

- \*1 Данные кнопки всегда управляют данным аппаратом.
- \*2 Данные кнопки управляют данным аппаратом только при нажатии **④AMP**.

#### Примечания

- \*1 Данные кнопки всегда управляют телевизором вне зависимости от того, нажата ли **③DTV/CBL** или нет.

Пульт ДУ	Цифровое телевидение/ Кабельное телевидение
TV POWER	Включение или выключение питания.
TV CH +/-	Переключение номера канала.
TV VOL +/-	Увеличение или уменьшение уровня громкости.
TV INPUT	Переключение источника приема.
TV MUTE	Приглушение выводимого звучания.

- \*2 Данные кнопки управляют телевизором только при нажатии **③DTV/CBL**. Подробнее, смотрите колонку “Цифровое телевидение/ Кабельное телевидение” на стр. 68.



Установив соответствующий код ДУ для любой селекторной кнопки источника, кроме **③DTV/CBL**, можно управлять более чем одним телевизором. В таком случае, при нажатии селекторной кнопки источника, можно управлять любыми кнопками, выделенными выше (\*1 и \*2).

### ■ Управление другими компонентами

Для управления другими компонентами, нажмите одну из селекторных кнопок источника (3) или от А до D. Требуется заранее установить соответствующий код ДУ для каждого источника приема (смотрите стр. 69). В следующей таблице указаны функции каждой кнопки управления другими компонентами, назначенными для каждой селекторной кнопки источника. Помните, что некоторые кнопки могут неправильно управлять выбранным компонентом.



- Пульт ДУ обладает 13 режимами (зонами приема) для управления компонентов, и таким образом пульт ДУ может управлять до 13 различных компонентов.
- При нажатии одной из кнопок зоны управления опционным компонентом (от А до D), можно управлять нужным компонентом без переключения источника приема данного аппарата.

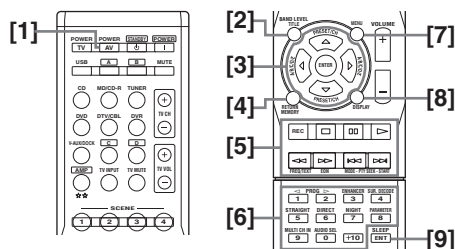

Пульт ДУ	DVD-проигрыватель/ магнитофон	Видеомагнитофон	Цифровое телевидение/ Кабельное телевидение	LD-проигрыватель	CD-проигрыватель	MD/CD-магнитофон	Тюнер
[1] AV POWER	Питание *1	Питание *1	Питание *2	Питание *1	Питание *1	Питание *1	
[2] TITLE	Название						Диапазон
[3] PRESET/CH k	Вверх	Переключение верхнего канала на видеомагнитофоне	Вверх				Предустановка вверх (1-8)/ Настройка вверх
PRESET/CH ∇	Вниз	Переключение нижнего канала на видеомагнитофоне	Вниз				Предустановка вниз (1-8)/ Настройка вниз
A/B/C/D/E ◀	Левая		Левая				Предустановка вниз (A-E)
A/B/C/D/E ▶	Правая		Правая				Предустановка вверх (A-E)
ENTER	Вход		Вход				Удерживать
[4] RETURN	Возврат		Возврат				Память
[5] REC	Пропуск диска (проигрыватель) Запись (магнитофон)	Запись	Запись *2		Пропуск диска	Запись	
▷	Воспроизведение	Воспроизведение	Воспроизведение *2	Воспроизведение	Воспроизведение	Воспроизведение	
◀◀	Поиск назад	Поиск назад	Поиск назад *2	Поиск назад	Поиск назад	Поиск назад	Информация
▶▶	Поиск вперед	Поиск вперед	Поиск вперед *2	Поиск вперед	Поиск вперед	Поиск вперед	
⏸	Пауза	Пауза	Пауза *2	Пауза	Пауза	Пауза	
◀◀◀	Пропуск назад	Пропуск назад	Пропуск назад *2	Пропуск назад	Пропуск назад	Пропуск назад	Аудиопрограмма вниз
▶▶▶	Пропуск вперед	Пропуск вперед	Пропуск вперед *2	Пропуск вперед	Пропуск вперед	Пропуск вперед	Аудиопрограмма вверх
◻	Стоп	Стоп	Стоп *2	Стоп	Стоп	Стоп	
[6] 1-9, 0, +10	Цифровые кнопки	Цифровые кнопки	Цифровые кнопки	Цифровые кнопки	Цифровые кнопки	Цифровые кнопки	Предустановленные радиостанции (1-8)
[7] MENU	Меню		Меню				Режим поиска
[8] DISPLAY	Дисплей	Дисплей	Дисплей	Дисплей	Дисплей	Дисплей	Дисплей
[9] ENT	Название/ Индексное наименование	Вход	Вход	Раздел/Время	Индексное наименование	Индексное наименование	Вход

#### Примечания

\*1 Данная кнопка действительна только тогда, когда на пульте ДУ самого компонента имеется кнопка POWER.

\*2 Данные кнопки управляют только DVD-магнитофоном при установке соответствующего кода ДУ для DVR (смотрите стр. 69).

## Установка кодов ДУ

Установив соответствующие коды ДУ, можно управлять другими компонентами. Полный список доступных кодов ДУ указан в разделе “Список кодов дистанционного управления” в конце данного руководства.

### Установки по умолчанию для кода ДУ

Источник поступающего сигнала	Категория компонента	Производитель	Код по умолчанию
CD	CD	Yamaha	5013
MD/CD-R	CD-R	Yamaha	5001
TUNER	TUNER	Yamaha	5007
DVD	DVD	Yamaha	2000
DTV/CBL	—	—	—
V-AUX	TUNER	Yamaha	5011
DVR	DVR	Yamaha	2011
USB	TUNER	Yamaha	5012
A	TUNER	Yamaha	5009
B	TUNER	Yamaha	5017
C	TUNER	Yamaha	5009
D	TUNER	Yamaha	5017

#### Примечание

Управление компонентом Yamaha может быть невозможно, даже при предустановке кода ДУ Yamaha как указано выше. В таком случае, постарайтесь установить другой код ДУ Yamaha.

- 1 Нажав и удерживая одну из селекторных кнопок источника (③) на пульте ДУ, выбрав нужную зону приема для установки, нажимайте ② **AV POWER** более 3 секунд.

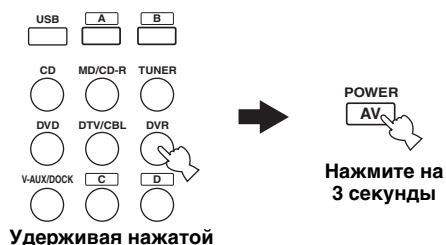

- 2 Нажимая цифровые кнопки (0 - 9) (④), введите четырехзначный код ДУ для компонента, который хотите использовать.

При удачной настройке отображается “RemoteSetup OK”; однако, при неудачной настройке, на дисплее фронтальной панели отображается “RemoteSetup NG”.

#### Примечания

- Если производитель компонента обладает более чем одним кодом, попробуйте все из них, пока вы не найдете нужный.
- Если вы не нажмете какую-нибудь кнопку в течение 30 секунд на шаге 2, процесс установки отменяется. В таком случае, повторите процедуру установки.

# Дополнительные настройки

Данный аппарат оборудован дополнительными меню, отображаемыми на дисплее фронтальной панели. Меню дополнительных настроек содержит дополнительные операции регулировки и настройки работы данного аппарата. Измените начальные настройки (указано жирным для каждого параметра) для их соответствия вашей среде прослушивания.

## Примечания

- Во время использования меню дополнительных настроек, доступны только **A**STANDBY/ON, **L**PROGRAM  $\triangleleft/\triangleright$  и **M**STRAIGHT.
- Во время использования меню дополнительных настроек, все другие операции недоступны.
- Меню дополнительных настроек доступно только на дисплее фронтальной панели.

---

**1** Нажмите **A**STANDBY/ON для установки данного аппарата в режим ожидания.

---

**2** Нажмите и удерживайте **K**TONE CONTROL и затем нажмите **A**STANDBY/ON для включения данного аппарата.

Данный аппарат включается, и на дисплее фронтальной панели появляется меню дополнительных настроек.

---

**3** Нажимая **L**PROGRAM  $\triangleleft/\triangleright$ , выберите параметр для настройки.

Наименование выбранного параметра отображается на дисплее фронтальной панели.

---

**4** Повторно нажимайте **M**STRAIGHT для переключения настройки выбранного параметра.

---

**5** Нажмите **A**STANDBY/ON для подтверждения выбора и установки данного аппарата в режим ожидания.



Выполненные настройки будут работать при следующем включении данного аппарата.

## ■ Шаг частоты тюнера TU (Только модель для Азии и общая модель)

Данная функция используется для установки частотного шага тюнера в соответствии с частотным шагом в вашем регионе.

Выбор: AM10/FM100, **AM9/FM50**

- Выберите “AM10/FM100” для Северной, Центральной, и Южной Америки.
- Выберите “AM9/FM50” для других регионов.

## ■ Инициализация INIT.

Данная функция используется для сброса всех параметров данного аппарата на исходные заводские установки (смотрите стр. 80).

Выбор: **CANCEL**, RESET

- Выберите “CANCEL” для отмены сброса любых параметров данного аппарата.
- Выберите “RESET” для сброса параметров данного аппарата.

## Примечания

- Данная настройка полностью сбрасывает все параметры данного аппарата, включая параметры “SET MENU”. Однако, невозможно сбросить параметры меню дополнительных настроек.
- Исходные заводские настройки запускаются при следующем включении данного аппарата.



# Возможные неисправности и способы по их устранению

Если у вас возникли любые из следующих трудностей во время эксплуатации данного аппарата, воспользуйтесь таблицей ниже для устранения ошибки. В случае, если неисправность не указана в таблице или вы не смогли исправить ошибку, следуя инструкциям таблицы, отключите данный аппарат, отсоедините силовую кабель, и обратитесь к ближайшему официальному дилеру или сервис центр Yamaha.

## ■ Общая часть

Неисправность	Причина	Способ устранения	Смотрите стр.
<b>Данный аппарат не включается или устанавливается в режим ожидания после включения питания.</b>	Не был подключен силовой кабель или вилка не полностью вставлена в розетку.	Подключите силовой кабель соответствующим образом.	—
	Была активизирована схема защиты.	Убедитесь, что все проводные подключения колонок выполнены соответствующим образом как на данном аппарате, так и на самих колонках, а также в том, что провода каждого подключения не соприкасаются ни с чем, кроме точки для соответствующего подключения.	11
	Данный аппарат подвергся сильному электрическому напряжению от внешних источников (например, молния или сильное статическое электричество).	Установите данный аппарат в режим ожидания, отключите силовую кабель, подключите его к розетке через 30 секунд, и пользуйтесь как обычно.	—
<b>Отсутствует звучание.</b>	Кабели входа/выхода были подключены неправильно.	Подключите кабели соответствующим образом. Если неисправность не была устранена, это означает, что используемые кабели могут быть с дефектом.	13-18
	Не был установлен соответствующий селектор аудиовходного гнезда.	Установите соответствующий селектор аудиовходного гнезда.	34
	Селектор аудиовходного гнезда установлен на “HDMI”, “COAX/OPT” или “ANALOG”.	Установите селектор аудиовходного гнезда на “AUTO”.	34
	Селектор аудиовходного гнезда установлен на “ANALOG” и воспроизводится источник, закодированный по системе Dolby Digital или DTS.	Установите селектор аудиовходного гнезда на “AUTO” или “COAX/OPT”.	34
	Не был выбран соответствующий источник.	Выберите подходящий источник приема с помощью <b>ⓈINPUT</b> /h (или селекторных кнопок источника <b>(3)</b> ).	33
	Колонки подключены ненадежно.	Надежно подключите колонки.	11
	Фронтальные колонки для использования были выбраны неправильно.	С помощью <b>ⓈSPEAKERS</b> выберите фронтальные колонки.	33
	Низкий уровень громкости.	Увеличьте уровень громкости.	—
	Звучание приглушено.	Для возобновления воспроизведения звучания и последующей настройки звучания, нажимайте <b>I MUTE</b> или <b>L VOLUME +/-</b> .	35
	Поступают сигналы от компонента-источника, которые данный аппарат не может воспроизвести, например от CD-ROM-диска.	Воспроизведите источник, сигналы которого можно воспроизвести на данном аппарате.	—
Компоненты HDMI, подключенные к данному аппарату, не поддерживают стандарты защиты от копирования HDCP.	Подключите компоненты HDMI, поддерживающие стандарты защиты от копирования HDCP.	14	
“SUPPORT AUDIO” установлен на “Other” и аудиосигналы “HDMI” не воспроизводятся на данном аппарате.	Установите “SUPPORT AUDIO” на “HTR-6140” в “MANUAL SETUP”.	61	

Неисправность	Причина	Способ устранения	Смотрите стр.
<b>Внезапное отключение звучания.</b>	Была активизирована схема защиты из-за короткого замыкания, т.д.	Убедитесь, что провода колонок не соприкасаются друг с другом, и затем снова включите аппарат.	—
	Таймер сна привел аппарат к отключению.	Включите данный аппарат, и заново начните воспроизведение источника.	—
	Звучание приглушено.	Для возобновления выводимого звучания, нажмите <b>MUTE</b> или <b>VOLUME +/-</b> .	35
<b>Слышится звучание от колонки только на одной стороне.</b>	Кабели подключены неправильно.	Подключите кабели соответствующим образом. Если неисправность не была устранена, это означает, что используемые кабели могут быть с дефектом.	11-18
	Неправильная настройка “SP LEVEL”.	Отрегулируйте настройки “SP LEVEL”.	41
<b>Основное звучание воспроизводится только от центральной колонки.</b>	При воспроизведении монофонического источника с использованием программы CINEMA DSP, сигнал источника направляется на центральный канал, а фронтальные колонки и колонки окружающего звучания воспроизводят только эффекты звучания.	Это не является ошибкой.	—
<b>Отсутствие звучания от центральной колонки.</b>	Параметр “CENTER SP” в “SPEAKER SET” установлен на “NONE”.	Установите “CENTER SP” на “SML” или “LRG”.	57
	Некоторые программы звукового поля не выводят звучание от центральной колонки.	Попробуйте другую программу звукового поля.	38
<b>Отсутствие звучания от колонок окружающего звучания.</b>	Параметр “SUR. L/R SP” в “SPEAKER SET” установлен на “NONE”.	Установите “SUR. L/R SP” на “SML” или “LRG”.	58
	Данный аппарат находится в режиме “STRAIGHT” и воспроизводится монофонический источник.	Нажимайте <b>STRAIGHT</b> до отключения “STRAIGHT” на дисплее фронтальной панели.	39
<b>При включении колонок FRONT B отсутствует звучание от центральной колонки и колонок окружающего звучания.</b>	Параметр “FRONT B” в “SPEAKER SET” установлен на “ZONE B”.	Установите “FRONT B” на “FRONT”.	57
<b>Отсутствие звучания от сабвуфера.</b>	Параметр “LFE/BASS OUT” в “SPEAKER SET” установлен на “FRNT” при воспроизведении сигнала Dolby Digital или DTS.	Установите “LFE/BASS OUT” на “SWFR” или “BOTH”.	58
	Параметр “LFE/BASS OUT” в “SPEAKER SET” установлен на “SWFR” или “FRNT” при воспроизведении 2-канального источника.	Установите “LFE/BASS OUT” на “SWFR” или “BOTH”.	58
	Источник не содержит низкочастотные басовые сигналы.	Это не является ошибкой.	—

Неисправность	Причина	Способ устранения	Смотрите стр.
<b>Невозможно воспроизвести источники Dolby Digital или DTS.</b> (Индикатор Dolby Digital или DTS не загорается на дисплее фронтальной панели.)	Подключенный компонент не установлен в режим вывода цифровых сигналов Dolby Digital или DTS.	Произведите соответствующие настройки, следуя инструкции по эксплуатации компонента.	—
	Селектор аудиовходного гнезда установлен на “ANALOG”	Установите селектор аудиовходного гнезда на “AUTO”	34
<b>Слышен гудящий шум.</b>	Кабели подключены неправильно.	Подключите аудиокабели соответствующим образом. Если неисправность не была устранена, это означает, что используемые кабели могут быть с дефектом.	—
<b>Невозможно увеличить уровень громкости, или звучание искажено.</b>	Вы пытаетесь установить уровень громкости, превосходящий максимальный уровень громкости.	Отрегулируйте настройку “MAX VOL.”	61
	Выключен компонент, подключенный к гнездам AUDIO OUT (REC) данного аппарата.	Включите питание компонента.	—
<b>Невозможно записать звуковые эффекты.</b>	Невозможно записать звуковые эффекты на записывающем компоненте.	Это не является ошибкой.	—
<b>Невозможно записать источник на аналоговый компонент записи, подключенный к гнездам AUDIO OUT (REC).</b>	Компонент-источник не подключен к аналоговым гнездам AUDIO IN данного аппарата.	Подключите компонент-источник к аналоговым гнездам AUDIO IN.	14, 18
<b>Невозможно изменить параметры звукового поля и некоторые другие настройки данного аппарата.</b>	Параметр “MEMORY GUARD” в “OPTION MENU” установлен на “ON”.	Установите “MEMORY GUARD” на “OFF”.	64
<b>Данный аппарат не работает соответствующим образом.</b>	Завис внутренний микрокомпьютер из-за сильного электрического напряжения от внешних источников (например, молния и излишнее статическое электричество) или из-за низкого напряжения электропитания.	Отсоедините силовой кабель от сети переменного тока и затем снова подсоедините его через примерно 30 секунд.	—
<b>Отсутствие звучание от подключенного компонента HDMI.</b>	Компонент HDMI не принимает многоканальные аудиосигналы.	Преобразуйте многоканальные аудиосигналы на 2-канальные аудиосигналы на компоненте-источнике как DVD-проигрыватель.	—
<b>Индикация “CHECK SP WIRES” отображается на дисплее фронтальной панели.</b>	Короткое замыкание в кабелях колонок.	Убедитесь, что кабели всех колонок подключены правильно.	11
<b>Слышатся шумовые помехи от цифрового или радиочастотного оборудования.</b>	Данный аппарат очень близко расположен к цифровому или высокочастотному оборудованию.	Передвиньте данный аппарат подальше от такого оборудования.	—
<b>Искажена картинка.</b>	Видеисточник содержит записанные или закодированные сигналы для защиты от копирования.	Это не является ошибкой.	—
<b>Данный аппарат внезапно устанавливается на режим ожидания.</b>	Температура внутри корпуса поднялась очень высоко и была задействована схема защиты от перегрева.	Подождите около часа, пока данный аппарат не остынет, и затем снова включите его.	—

■ Тюнер

	Неисправность	Причина	Способ устранения	Смотрите стр.
ЧМ	Слышится шум во время стереофонического приема ЧМ радиостанции.	Это может быть вызвано характеристиками самих стереофонических ЧМ трансляций, когда передающая антенна находится очень далеко или при слабом сигнале, поступающем на антенну.	Проверьте подключения антенны.	20
			Старайтесь пользоваться высококачественной направленной ЧМ антенной.	—
			Попробуйте настроиться вручную.	43
	Искажение звучания, невозможно добиться лучшего приема даже с использованием хорошей ЧМ антенны.	Многолучевая интерференция.	Отрегулируйте расположение антенны для избежания многолучевой интерференции.	—
	Невозможно настроиться на желаемую радиостанцию в режиме автоматической настройки.	Очень слабый сигнал передающей радиостанции.	Используйте высококачественную направленную ЧМ антенну.	—
Попробуйте настроиться вручную.			43	
Невозможно настроиться на ранее предустановленные радиостанции.	Аппарат был отключен в течение продолжительного промежутка времени.	Установите предустановленные радиостанции.	44	
АМ	Невозможно настроиться на желаемую радиостанцию в режиме автоматической настройки.	Слабый сигнал, или ослаблены подключения антенны.	Закрепите подключения рамочной АМ антенны и измените направление для лучшего приема.	—
			Попробуйте настроиться вручную.	43
	Слышится шум с потрескиванием или шипением.	Шум может быть вызваны молнией, флуоресцентной лампой, мотором, термостатом или другим электрическим оборудованием.	Используйте внешнюю антенну и провод заземления. Это хоть как-то помогает, но все-же очень трудно избавиться от всех шумовых помех.	—
Слышится шум с гудением и воем.	Поблизости используется телевизор.	Передвиньте данный аппарат подальше от телевизора.	—	

## ■ AUTO SETUP

### До AUTO SETUP

Сообщение об ошибке	Причина	Способ устранения	Смотрите стр.
Connect MIC!	Не подключен микрофон оптимизатора.	Подключите поставляемый микрофон оптимизатора к гнезду OPTIMIZER MIC на фронтальной панели.	24
Unplug HP!	Подключены наушники.	Отсоедините наушники.	—

### Во время AUTO SETUP

Сообщение об ошибке	Причина	Способ устранения	Смотрите стр.
E-1:NO FRONT SP	Не обнаружены сигналы фронтального Л/П каналов.	Проверьте подключения фронтальных Л/П колонок.	11
E-2:NO SUR.SP	Не обнаружен сигнал канала окружающего звучания.	Проверьте подключения колонки окружающего звучания.	11
E-4:NOISY	Слишком сильный шум фона.	Попробуйте запустить “AUTO SETUP” в тишине.  Выключите шумное электрооборудование как кондиционеры воздуха или отодвиньте их подальше от микрофона оптимизатора.	—  —
E-6:NO MIC	Во время процедуры “AUTO SETUP” был отсоединен микрофон оптимизатора.	Подключите поставляемый микрофон оптимизатора к гнезду OPTIMIZER MIC на фронтальной панели.	24
E-7:NO SIGNAL	Микрофон оптимизатора не обнаружил тестовый тональный сигнал.	Проверьте настройку микрофона.  Проверьте подключения и размещение колонок.	24  10, 11, 24
E-8:USER CANCEL	Процедура “AUTO SETUP” была отменена по желанию пользователя.	Запустите “AUTO SETUP” снова.	24
E-9:INTERNAL ERROR	Произошла внутренняя ошибка.	Запустите “AUTO SETUP” снова.	24

После AUTO SETUP

Предупреждение	Причина	Способ устранения	Смотрите стр.
W-1: OUT OF PHASE	Неправильная полярность колонок. В зависимости от колонок, может отображаться данное предупреждение, даже если колонки подключены надлежащим образом.	Проверьте полярность в подключении колонок (+ или -).	12
W-2: OVER 24m (80ft)	Расстояние между ближайшей колонкой и дальнейшей колонкой вне диапазона настройки.	Пододвиньте колонку поближе к месту слушателя.	—
W-3: LEVEL ERROR	Слишком большая разница в уровнях громкости колонок. (Не было произведена корректировка уровня.)	При отображении “SWFR:TOO LOUD” или “SWFR:TOO LOW”; настройте выходной уровень громкости сабвуфера.	24, 59
		Переустановите колонки таким образом, чтобы все колонки были установлены в местах с одинаковыми условиями.	—
		Проверьте подключения колонок.	11
		Используйте колонки одинакового качества.	—

**Примечания**

- При отображении экранов “ERROR” или “WARNING”; проверьте причину проблемы, затем снова запустите “AUTO SETUP”.
- При отображении предупреждения “W-1”, “W-2” или “W-3”, это означает, что корректировки выполнены, но они могут быть неоптимальными.
- При повторном появлении ошибки “E-9”, пожалуйста, свяжитесь с квалифицированным сервис центром Yamaha.

## ■ USB

Неисправность	Причина	Способ устранения	Смотрите стр.
<b>Невозможно просмотреть музыкальные файлы и директории на устройстве USB.</b>	Музыкальные файлы и директории расположены вне зоны FAT.	Расположите музыкальные файлы и директории внутри зоны FAT.	—
	Вы пытаетесь зайти на иерархию, превышающую 8 уровней директорий, или в директорию с более чем 500 файлами.	Измените структуру данных на устройстве USB.	—
<b>Невозможно распознать устройство USB.</b>	Подключенное устройство USB отлично от устройства памяти USB класса массового хранения USB или не является переносным аудиоплеером USB.	Данный аппарат может распознавать только устройство памяти USB класса массового хранения USB (кроме жестких дисков USB) или переносной аудиоплеер USB. Также помните, что он не может распознавать определенные устройства USB, даже если они относятся к вышеуказанным типам устройств.	49
		Некоторые устройства легче распознаются, если они установлены до включения данного аппарата.	21
<b>Отображается “Disconnected” даже при наличии устройства USB.</b>	Данный аппарат распознает устройство USB как нелегальное устройство.	Отключите и затем снова включите данный аппарат.	21

Сообщение о состоянии	Причина	Способ устранения	Смотрите стр.
Disconnected	Устройство памяти USB или переносной аудиоплеер USB были отсоединены от USB порта данного аппарата.	Проверьте подключение между данным аппаратом и устройством памяти USB или переносным аудиоплеером USB.	—
	Проблема передачи сигнала от устройства памяти USB или переносного аудиоплеера USB на данный аппарат.	Отключите данный аппарат и заново подключите устройство памяти USB или переносной аудиоплеер USB к порту USB данного аппарата.	49
		Попробуйте перезагрузить устройство памяти USB или переносной аудиоплеер USB.	—
Access error	Данный аппарат не может войти в устройство памяти USB или переносной аудиоплеер USB.	Попробуйте использовать устройство памяти USB или переносной аудиоплеер USB.	—
	Проблема передачи сигнала от устройства памяти USB или переносного аудиоплеера USB на данный аппарат.	Отключите данный аппарат и заново подключите устройство памяти USB или переносной аудиоплеер USB к порту USB данного аппарата.	49
		Попробуйте перезагрузить устройство памяти USB или переносной аудиоплеер USB.	—
Unable to play	Измененные данные не обнаружены.	Попробуйте использовать устройство памяти USB или переносной аудиоплеер USB.	—

## ■ iPod

### Примечание

В случае ошибки передачи с отсутствием сообщения о рабочем состоянии на фронтальной панели или в экранном меню, проверьте подключение с iPod (смотрите стр. 19).

Сообщение о состоянии	Причина	Способ устранения	Смотрите стр.
Loading...	<p>Данный аппарат устанавливает связь с iPod.</p> <hr/> <p>Данный аппарат считывает списки песен с iPod.</p>		
Connect error	<p>Возникла проблема во время передачи сигнала от iPod на данный аппарат.</p>	<p>Отключите данный аппарат и заново подключите универсальный док Yamaha для iPod к терминалу DOCK данного аппарата.</p> <hr/> <p>Попробуйте перезапустить iPod.</p>	<p>19</p> <hr/> <p>—</p>
Unknown iPod	<p>Используемый iPod не поддерживается данным аппаратом.</p>	<p>Поддерживаются только iPod (Click and Wheel), iPod nano, и iPod mini.</p>	<p>—</p>
iPod connected	<p>iPod правильно установлен на универсальном доке Yamaha для iPod (YDS-10, продающийся отдельно), подключенном к терминалу DOCK данного аппарата, и соединение между iPod и данным аппаратом завершено.</p>		
Disconnected	<p>iPod был извлечен из универсального дока Yamaha для iPod (YDS-10, продающийся отдельно), подключенного к терминалу DOCK данного аппарата.</p>	<p>Установите iPod обратно на универсальный док Yamaha для iPod (YDS-10, продающийся отдельно), подключенный к терминалу DOCK данного аппарата.</p>	<p>19</p>
Unable to play	<p>Данный аппарат не может воспроизвести песни, записанные на iPod.</p>	<p>Убедитесь, что песни на iPod могут проигрываться.</p> <hr/> <p>Сохраните некоторые другие воспроизводимые музыкальные файлы на iPod.</p>	<p>—</p> <hr/> <p>—</p>



## ■ Bluetooth

Сообщение о состоянии	Причина	Способ устранения	Смотрите стр.
Searching...	Адаптер Bluetooth и компонент Bluetooth находятся в процессе спаривания.		
	Адаптер Bluetooth и компонент Bluetooth находятся в процессе установки связи.		
Completed	Спаривание завершено.		
Canceled	Спаривание отменено.		
BT connected	Связь между адаптером Yamaha для Bluetooth (например, YBA-10, продающийся отдельно) и компонентом Bluetooth установлена.		
Disconnected	Компонент Bluetooth отсоединен от адаптера Yamaha для Bluetooth (например, YBA-10, продающийся отдельно).		
No BT adapter	Адаптер Bluetooth не подключен к терминалу DOCK.	Подключите адаптер Yamaha для Bluetooth (например, YBA-10, продающийся отдельно) к терминалу DOCK.	19

## ■ Пульт ДУ

Неисправность	Причина	Способ устранения	Смотрите стр.
Пульт ДУ не работает или функционирует надлежащим образом.	Слишком далеко или неправильный угол.	Пульт ДУ работает при максимальном диапазоне до 6 м (20 футов) и угле внесевого отклонения от фронтальной панели, не превышающем 30 градусов.	23
	Прямое попадание солнечных лучей или освещения (от инвертной флуоресцентной лампы, т.д.) на сенсор ДУ данного аппарата.	Измените месторасположение данного аппарата.	—
	Слабое напряжение в батарейках.	Поменяйте все батарейки.	3
	Неправильно установлен код ДУ.	Установите код ДУ соответствующим образом, используя “Список кодов дистанционного управления” в конце данного руководства.	69
		Попробуйте установить другой код для того-же производителя, используя “Список кодов дистанционного управления” в конце данного руководства.	69
Даже если код ДУ установлен правильно, некоторые модели могут не отвечать на сигналы пульта ДУ.			

## ■ Перезагрузка системы

Данная функция используется для сброса всех параметров данного аппарата на исходные заводские установки.

**1** Нажмите **Ⓐ** **STANDBY/ON** на фронтальной панели для установки данного аппарата на режим ожидания.

**2** Нажмите и удерживайте **Ⓚ** **TONE CONTROL** и затем нажмите **Ⓐ** **STANDBY/ON** для включения данного аппарата.

Меню дополнительных настроек отображается на дисплее фронтальной панели.

**3** Нажимая **Ⓛ** **PROGRAM** **</>**, выберите режим “INIT.”

**4** Повторно нажимая **Ⓜ** **STRAIGHT**, выберите “RESET”.

Для отмены процедуры инициализации без изменений, выберите “CANCEL”.

**5** Нажмите **Ⓐ** **STANDBY/ON** для подтверждения выбора и установки данного аппарата в режим ожидания.

### Примечания

- Данная процедура полностью сбрасывает все параметры данного аппарата, включая параметры “SET MENU”. Однако, невозможно сбросить параметры меню дополнительных настроек.
- Исходные заводские настройки запускаются при следующем включении данного аппарата.



Для отмены процедуры инициализации в любое время без выполнения любых изменений, повторно нажимая **Ⓜ** **STRAIGHT**, выберите “CANCEL”, и затем нажмите **Ⓐ** **STANDBY/ON**.

## ■ CINEMA DSP

Так как системы Dolby Surround и DTS были изначально разработаны для использования в кинотеатрах, они производят наилучший эффект в кинотеатрах, спроектированных для акустических эффектов и оборудованных большим количеством колонок. Из-за различия в домашних условиях, зависящих от размера комнаты, материала стен, количества колонок и т.д., также неизбежно и изменение в качестве слышимого звучания. Основываясь на собранной информации, система Yamaha CINEMA DSP использует оригинальную технологию звукового поля, разработанную Yamaha, для комбинирования систем Dolby Pro Logic, Dolby Digital и DTS, и таким образом предоставляет возможность почувствовать аудиовизуальные эффекты, присутствующие при просмотре в кинотеатрах, в вашей комнате для прослушивания.

## ■ Компонентный видеосигнал

Система компонентного видеосигнала разделяет видеосигнал на сигнал Y для яркости и сигналы P<sub>b</sub> и P<sub>r</sub> для насыщенности. Система воспроизводит цвет более правдоподобно, так как эти сигналы независимы. Компонентный сигнал также называется “сигналом различия цвета”, так как сигнал яркости отделен от сигнала цвета. Для вывода компонентного сигнала требуется экран с компонентными входными гнездами.

## ■ Композитный видеосигнал

Система композитного видеосигнала разделяет видеосигнал на три основных элемента видекартинки: цвет, яркость и синхронизация данных. Композитное видеогнездо на видеокompоненте передает эти три элемента вместе.

## ■ Dolby Digital

Цифровая система окружающего звучания Dolby Digital позволяет насладиться полностью независимым многоканальным звучанием. Система Dolby Digital позволяет воспроизводить 5 полнодиапазонных аудиоканалов с 3 фронтальными каналами (фронтальный левый/правый и центральный), и 2 стереофоническими каналами окружающего звучания. Включая дополнительный канал, специально предназначенный для низкочастотных эффектов и известный как LFE (низкочастотный эффект), данная система в итоге обладает 5.1 каналами (канал LFE считается как 0.1). Использование 2-канального стереофонического режима для колонок окружающего звучания позволяет более аккуратно воспроизводить движущиеся звуковые эффекты и среду окружающего звучания по сравнению с системой Dolby Surround. Широкий динамический диапазон от максимального до минимального уровней громкости, воспроизводимый 5 полнодиапазонными каналами, и точное направление звучания, сгенерированное с использованием цифровой обработки звучания, позволяют слушателю впервые испытать беспрецедентное чувство реализма и волнения. Данный аппарат позволяет вам свободно выбрать любую среду звучания, от монофонической до 5.1-канальной конфигурации, в зависимости от ваших потребностей.

## ■ Dolby Pro Logic II

Система Dolby Pro Logic II является улучшенной технологией, которая используется для декодирования обширного круга существующих источников в формате Dolby Surround. Данная новая технология позволяет дискретное 5-канальное воспроизведение с 2 фронтальными левым и правым каналами, 1 центральным каналом, и 2 левым и правым каналами окружающего звучания вместо только 1 канала окружающего звучания для обычной технологии Pro Logic. Имеются три доступных режима: “Режим Music” для музыкальных источников, “Режим Movie” для кинофильмов и “Режим Game” для игровых источников.

## ■ Dolby Surround

Система Dolby Surround, используя 4-канальную аналоговую систему записи, воспроизводит реалистичные и динамические звуковые эффекты: 2 фронтальных левых и правых канала (стереофонический), центральный канал для воспроизведения диалогов (монофонический), и канал окружающего звучания для особых звуковых эффектов (монофонический). Канал окружающего звучания воспроизводит звучание в узком частотном диапазоне. Система Dolby Surround широко используется почти во всех видеокассетах и лазерных дисках, а также во многих трансляциях телевидения и кабельного телевидения. Встроенный декодер Dolby Pro Logic данного аппарата использует систему обработки цифрового сигнала, таким образом автоматически стабилизируя уровень громкости каждого канала для усиления передвигающихся звуковых эффектов и направленности.

## ■ DTS Digital Surround

DTS была разработана для замены аналоговых звуковых сигналов кинофильмов 5.1-канальным цифровым звуковым сигналом, и в данное время становится все более популярной для использования в кинотеатрах во всем мире. Система домашнего кинотеатра, разработанная DTS, Inc., позволяет вам насладиться глубиной звучания и пространственным звучанием цифровой системы окружающего звучания DTS в вашем доме. Данная система эффективно воспроизводит свободное от помех 5.1-канальное звучание (говоря техническим языком, всего 5.1-каналов, включая левый, правый и центральный каналы, 2 канала окружающего звучания, плюс канал LFE 0.1 для сабвуфера).

## ■ HDMI

HDMI (High-Definition Multimedia Interface) - первый промышленно-поддерживаемый, несжатый, всецифровой аудио/видео интерфейс. Обеспечивая интерфейс между любым источником (например, кабельная коробка или аудиовизуальный ресивер) и аудио/видеоэкраном (например, цифровой телевизор) с помощью одного кабеля, HDMI поддерживает стандартное, усиленное или высокочеткое видеоизображение, а также многоканальное цифровое звучание. HDMI передает все стандарты ATSC HDTV и поддерживает 8-канальное цифровое звучание, с полосой частот для соответствия с будущими улучшениями и требованиями.

При использовании в комбинации с HDCP (High-bandwidth Digital Content Protection), HDMI обеспечивает надежный аудио/видео интерфейс, соответствующий требованиям по безопасности поставщиков материала содержания и системных операторов. Для подробной информации о HDMI, смотрите страницу HDMI на ["http://www.hdmi.org/"](http://www.hdmi.org/)

## ■ 0.1 канал LFE

Данный канал воспроизводит низкочастотные сигналы. Данный канал обладает частотным диапазоном от 20 Гц до 120 Гц. Данный канал считается как 0.1, так как он позволяет только усилить низкочастотный диапазон, по сравнению с полнодиапазонным воспроизведением других 5 каналов в 5.1-канальных системах Dolby Digital или DTS.

## ■ MP3

Один из методов сжатия звучания, используемый MPEG. Он использует метод безвозвратного сжатия, который архивирует с высоким уровнем сжатия путем сокращения данных в звучании, трудно уловимом для человеческого слуха. Этот метод может сжимать данные примерно на 1/11 (128 кб/сек) с одновременным сохранением одинакового качества звучания, как на музыкальных CD-дисках.

## ■ PCM (Линейный PCM)

Линейный PCM - это формат сигнала, позволяющий преобразовывать аналоговые аудиосигналы в цифровой формат, и записывать и передавать их без дополнительного сжатия. Данный метод используется для аудиозаписи на CD-дисках и DVD-дисках. Система PCM использует технологию производства отбора размера аналогового сигнала на очень короткую единицу времени. Известный как "Модуляция Импульсного Кода", аналоговый сигнал кодируется в виде импульсов и затем модулируется для записи.

## ■ Частота стробирования и количество квантованных битов

При преобразовании аналогового аудиосигнала в цифровой формат, частотой стробирования называют количество раз стробирования сигнала в секунду, в то время как количество квантованных битов определяется как уровень частоты при преобразовании уровней звука в цифровое значение. Диапазон амплитудно-импульсной модуляции для воспроизведения зависит от частоты амплитудно-импульсной модуляции, в то время как динамический диапазон, представляющий собой разницу уровней звучания, определяется количеством квантованных битов. В принципе, чем выше частота амплитудно-импульсной модуляции, тем шире диапазон частот для воспроизведения, и чем больше количество квантованных битов, тем чище воспроизведение уровней звучания.

## ■ SILENT CINEMA

Yamaha разработала алгоритм звуковых эффектов DSP для естественного, реалистичного воспроизведения для наушников. Параметры для наушников установлены в каждом звуковом поле, позволяя аккуратно воспроизводить все программы звуковых полей для прослушивания с использованием наушников.

## ■ Virtual CINEMA DSP

Yamaha разработала алгоритм Virtual CINEMA DSP, использующий виртуальные колонки окружающего звучания, и позволяющий прослушивать эффекты окружающего звучания звукового поля DSP даже без использования колонок окружающего звучания. Вы можете даже воспроизводить виртуальные эффекты Virtual CINEMA DSP даже с использованием минимальной 2-колоночной системы, которая не включает центральную колонку.

## ■ WAV

Стандартный формат аудиофайла Windows, что означает метод записи цифровых данных путем преобразования аудиосигналов. Он не указывает на определенный метод сжатия (кодирования), и таким образом можно использовать нужный метод сжатия. По умолчанию, он совместим с методом PCM (без сжатия) и некоторыми другими методами сжатия, включая метод ADPCM.

## ■ WMA

Метод сжатия звучания, разработанный Microsoft Corporation. Он использует метод безвозвратного сжатия, который архивирует с высоким уровнем сжатия путем сокращения данных в звучании, трудно уловимом для человеческого слуха. Этот метод может сжимать данные примерно на 1/22 (64 кб/сек) с одновременным сохранением одинакового качества звучания, как на музыкальных CD-дисках.

# Технические характеристики

## АУДИОРАЗДЕЛ

- Минимальное электрическое напряжение RMS для фронтального, центрального канала, канала окружающего звучания  
[Модели для США и Канады]  
1 кГц, 0,9% ОНИ, 8 Ω ..... 105 Ватт  
[Другие модели]  
1 кГц, 0,9% ОНИ, 6 Ω ..... 105 Ватт
- Максимальное напряжение для фронтального, центрального, окружающего звучания (JEITA)  
[Модели для Азии, Китая, Кореи и общая модель]  
1 кГц, 10% ОНИ, 6 Ω ..... 130 Ватт
- Динамическая мощность  
[Модели для США и Канады]  
(IHF, 8/6/4/2 Ω) ..... 90/110/130/150 Ватт  
[Другие модели]  
(IHF, 6/4/2 Ω) ..... 100/110/125 Ватт
- Динамическая мощность [Модели для США и Канады]  
8 Ω ..... 0,27 дБ
- Максимальный входной сигнал  
CD, др. Эффект вкл., 1 кГц, 0,5% ОНИ  
..... 2,0 В или более
- Частотная характеристика  
CD, др. на фронтальные Л/П ..... 10 Гц - 100 кГц, -3 дБ
- Общее нелинейное искажение  
[Модели для США и Канады]  
(1 кГц, 45 Ватт, фронтальные Л/П, 8 Ω)  
..... 0,06% или менее  
[Другие модели]  
(1 кГц, 50 Ватт, фронтальные Л/П, 6 Ω)  
..... 0,06% или менее
- Соотношение сигнал/шум (Сеть IHF-A)  
CD (200 мВ) на фронтальные Л/П, эффекты отключены  
..... 98 дБ или более  
CD (250 мВ) на фронтальные Л/П, эффекты отключены  
..... 100 дБ или более
- Остаточный шум (Сеть IHF-A)  
Фронтальные Л/П ..... 150 μV или менее
- Разделение каналов (1 кГц/10 кГц)  
CD, др. (5,1 кΩ замкнутый) на фронтальные Л/П  
..... 60 дБ/45 дБ или более
- Контроль тональности (фронтальный Л/П)  
BASS Добавочное напряжение/Прерывание  
..... ±10 дБ/100 Гц  
TREBLE Добавочное напряжение/Прерывание  
..... ±10 дБ/20 кГц
- Номинальный выход/импеданс гнезда наушников  
..... 400 мВ/470 Ω
- Чувствительность приема/Импеданс приема  
CD, т.д. .... 200 мВ/47 кΩ  
MULTI CH INPUT ..... 200 мВ/47 кΩ
- Уровень выхода/импеданс выхода  
AUDIO OUT (REC) ..... 200 мВ/1,2 кΩ  
SUBWOOFER OUTPUT ..... 4 В/1,2 кΩ
- Характеристики фильтра  
(частотное преобразование=40/60/80/90/100/110/120/160/200 Гц)  
Фильтр высоких частот  
(FRONT SP, CENTER SP, SUR. L/R SP:  
SMALL/SML) ..... 12 дБ/окт.  
L.P.F. (Сабвуфер) ..... 24 дБ/окт.

## ВИДЕОРАЗДЕЛ

- Тип видеосигнала (Серый фон)  
[Модели для США, Канады, Кореи и общая модель]  
..... NTSC  
[Другие модели] ..... PAL
- Уровень сигнала  
Композитный ..... 1 V<sub>p-p</sub>/75 Ω  
Компонентный ..... 1 V<sub>p-p</sub>/75 Ω (Y), 0,7 V<sub>p-p</sub>/75 Ω (P<sub>B</sub>/P<sub>R</sub>)
- Соотношение сигнал-шум ..... 50 дБ или более
- Максимальный уровень приема ..... 1,5 V<sub>p-p</sub> или более
- Частотная характеристика (MONITOR OUT)  
Компонентный сигнал ..... 5 Гц - 60 МГц, -3 дБ

## РАЗДЕЛ ЧМ

- Диапазон настроек  
[Модели для США и Канады] ..... 87,5 - 107,9 МГц  
[Модель для Азии и общая модель]  
..... 87,5/87,50 - 108,0/108,00 МГц  
[Другие модели] ..... 87,50 - 108,00 МГц
- Номинальная чувствительность 50 дБ (IHF, 100% мод.)  
Моно ..... 2,8 μV (20,2 dBf)
- Соотношение сигнал/шум (IHF)  
Моно/Стерео ..... 73 дБ/70 дБ
- Нелинейное искажение (1 кГц)  
Моно/Стерео ..... 0,5%/0,5%
- Вход антенны (несбалансированный) ..... 75 Ω

## СЕКЦИЯ АМ

- Диапазон настроек  
[Модели для США и Канады] ..... 530 - 1710 кГц  
[Модель для Азии и общая модель]  
..... 530/531 - 1710/1611 кГц  
[Другие модели] ..... 531 - 1611 кГц

## ОБЩИЙ РАЗДЕЛ

- Напряжение  
[Модели для Европы и России]  
..... 230 В переменного тока, 50 Гц  
[Модели для США и Канады]  
..... 120 В переменного тока, 60 Гц  
[Модель для Австралии]  
..... 240 В переменного тока, 50 Гц  
[Модель для Кореи] ..... 220 В переменного тока, 60 Гц  
[Модель для Китая] ..... 220 В переменного тока, 50 Гц  
[Модель для Азии]  
..... 220/230-240 В переменного тока, 50/60 Гц  
[Общая модель]  
..... 110/120/220/230-240 В переменного тока, 50/60 Гц
- Электропотребление  
[Модели для США и Канады] ..... 240 Ватт/320 ВА  
[Другие модели] ..... 240 Ватт
- Энергопотребление в режиме ожидания ..... 0,8 Ватт
- Максимальное энергопотребление  
[Только модель для Азии и общая модель]  
5-кан., 10% ОНИ ..... 440 Ватт
- Габариты (Ш x В x Г) ..... 435 x 151 x 352 мм
- Вес ..... 8,5 кг

\* Спецификации могут изменяться без уведомления.

# Предметный указатель

## ■ Обозначения

1 SOUND MENU, ручная настройка ...	55
2 INPUT MENU, ручная настройка ...	55
2ch Enhancer, программа звукового поля ...	38
2ch Stereo, программа звукового поля ...	38
3 OPTION MENU .....	64
3 OPTION MENU, ручная настройка ...	56
5ch Enhancer, программа звукового поля ...	38
5ch Stereo, программа звукового поля ...	38

## ■ А

Автоматическая настройка и предустановка, настройка ЧМ/АМ диапазона .....	44
Автоматическая настройка, настройка ЧМ/АМ диапазона .....	43
Аудиогнезда .....	13
Аудиоинформация .....	36
Аудиокомпоненты, подключение ...	18
Аудионастройки, звуковое меню ...	60
Аудиоселектор, меню опций .....	65

## ■ В

Видеогнезда .....	13
Видеозаставка, настройка многоканального приема .....	63
Видеоинформация .....	36
Видеоисточники в виде фона .....	36
Видеокомпоненты, подключение ...	15
Включение питания .....	21
Возможные неисправности и способы по их устранению .....	71
Воспроизведение видеоисточников в виде фона .....	36
Время отображения рабочего состояния усилителя на экранном меню, настройки дисплея .....	64
Время отображения функций источника в экранном меню, настройки дисплея .....	64
Выбор аудиовходных гнезд .....	34
Выбор компонента MULTI CH INPUT ...	34
Выбор предустановленной радиостанции, настройка ЧМ/АМ диапазона .....	45
Выбор шаблона SCENE .....	28
Выбор, аудиовходные гнезда .....	34
Выбор, компонент MULTI CH INPUT ...	34
Выбор, предустановленная радиостанция, настройка ЧМ/АМ диапазона .....	45
Выбор, тип программы Системы Радиоданных .....	47
Выбор, шаблон SCENE .....	28
Вывод сигналов LFE/басов, настройки колонки .....	58

## ■ Г

Гнезда AUDIO .....	13
Гнезда COAXIAL INPUT .....	62
Гнезда COMPONENT VIDEO .....	13
Гнезда DIGITAL AUDIO COAXIAL ...	13
Гнезда DIGITAL AUDIO OPTICAL ...	13
Гнезда VIDEO .....	13
Гнезда VIDEO AUX, Фронтальная панель ...	19

Гнездо OPTIMIZER MIC, автоматическая настройка .....	24
Гнездо PHONES .....	35

## ■ Д

Динамический диапазон, звуковое меню ...	60
Дисплей информации воспроизведения, управление iPod .....	52
Дисплей информации воспроизведения, управление USB .....	50
Дисплей фронтальной панели .....	22

## ■ Е

Единица, расстояние колонки .....	59
-----------------------------------	----

## ■ З

Заводские установки, дополнительные настройки .....	70
Замедление звучания, аудионастройки .....	60
Замена предустановленной радиостанции, настройка ЧМ/АМ диапазона .....	45
Замена, предустановленная радиостанция, настройка ЧМ/АМ диапазона .....	45
Защита памяти, меню опций .....	64
Звуковое меню, ручная настройка ...	55

## ■ И

Индикатор наушников .....	22
Индикатор уровня VOLUME .....	22
Индикатор CINEMA DSP .....	23
Индикатор СТ .....	23
Индикатор DOCK .....	22
Индикатор ENHANCER .....	22
Индикатор EON .....	23
Индикатор HDMI .....	22
Индикатор MUTE .....	22
Индикатор PCM .....	22
Индикатор PS .....	23
Индикатор PTY .....	23
Индикатор PTY HOLD .....	23
Индикатор Radio Data System .....	23
Индикатор RT .....	23
Индикатор SILENT CINEMA .....	23
Индикатор SLEEP .....	23
Индикатор VIRTUAL .....	23
Индикатор YPAO .....	22
Индикаторы декодеров .....	22
Индикаторы источников поступающего сигнала .....	22
Индикаторы принимаемых каналов ...	23
Индикаторы тонера .....	22
Индикаторы SP A B .....	22
Инициализация параметра, меню опций ...	65
Информационная услуга других усовершенствованных сетей, настройка Системы Радиоданных .....	48
Информационная услуга EON, настройка Системы Радиоданных .....	48
Инфракрасное окошко, Пульт ДУ ...	23
Использование устройства памяти USB, использование переносного аудиоплеера USB .....	49

Использование iPod .....	51
Исходный уровень громкости, аудионастройки .....	61

## ■ К

Канал приема и индикаторы колонок ...	23
Количество колонок .....	26
Количество колонок, результат автонастройки .....	26
Колонка, динамический диапазон ...	60
Колонка, уровень низкочастотного эффекта .....	60
Кроссовер, настройки колонки ...	58

## ■ Л

Левая/правая колонки окружающего звучания, настройки колонки .....	58
---	----

## ■ М

Максимальный уровень громкости, аудионастройки .....	61
Меню опций, ручная настройка ...	56
Меню приема, ручная настройка ...	55
Микрофон оптимизатора .....	24
Микрофон оптимизатора, автоматическая настройка .....	24
Многоканальный источник через наушники .....	39
Многофункциональный информационный дисплей .....	23
MD-магнитофон, подключение ...	18

## ■ Н

Назначение приема, меню приема ...	62
Назначение COAXIAL INPUT, назначение приема .....	62
Назначение OPTICAL INPUT, назначение приема .....	62
Настройка АМ диапазона .....	43
Настройка источника приема шаблона SCENE, пульт ДУ .....	32
Настройка колонки FRONT B, настройки колонки .....	57
Настройка многоканального приема, меню приема .....	63
Настройка Системы Радиоданных ...	46
Настройка тонального качества ...	41
Настройка уровня колонок .....	41
Настройка ЧМ диапазона .....	43
Настройка Bluetooth, меню опций ...	65
Настройка HDMI, звуковое меню ...	61
Настройки дисплея, меню опций ...	64
Настройки колонки, звуковое меню ...	57
Наушники .....	35
Наушники, динамический диапазон ...	60
Наушники, уровень низкочастотного эффекта .....	60

## ■ О

Оптимизация настройки колонок ...	24
Отключение питания .....	21

## ■ П

Панорама, параметр звукового поля ...	40
---------------------------------------	----

Перезагрузка системы .....	80	Расстояние колонок, автоматическая настройка .....	25	Фронтальные колонки, настройки колонки .....	57
Переименование входа, меню приема .....	62	Расстояние колонок, результат автонастройки .....	26	■ Ц	
Переименование, шаблон SCENE .....	31	Расстояния колонок, расстояние колонки .....	59	Центральная колонка, настройки колонки .....	57
Повтор .....	52	Регулировка звучания, меню приема .....	63	■ Ч	
Повтор, управление iPod .....	52	Регулятор освещения, настройки дисплея .....	64	Чистое высокочастотное звучание .....	41
Поддержка звучания, установка HDMI .....	61	Режим выбора декодера, режим декодера .....	63	ЧМ антенна .....	20
Подключение АМ антенны .....	19	Режим декодера, меню приема .....	63	■ Ш	
Подключение видеомагнитофона .....	17	Режим ночного прослушивания .....	42	Шаг частоты тюнера, дополнительные настройки .....	70
Подключение внешнего декодера .....	18	Режим просмотра меню, управление iPod .....	52	Ширина центра, параметр звукового поля .....	40
Подключение к терминалам FRONT A .....	12	Режим PTY SEEK, настройка Системы Радиоданных .....	47	■ Э	
Подключение колонок .....	25	Ручная настройка и предустановка, настройка ЧМ/АМ диапазона .....	44	Эквалайзер центральной колонки, звуковое меню .....	60
Подключение колонок, автоматическая настройка .....	25	Ручная настройка, настройка ЧМ/АМ диапазона .....	43	Экран информации источника приема .....	36
Подключение колонок/уровень громкости, автоматическая настройка .....	25	Ручная настройка, SET MENU .....	55	Экран текущего состояния .....	35
Подключение многоформатного проигрывателя .....	18	■ С		■ А	
Подключение персонального видеомагнитофона .....	17	Сдвиг экранного меню, настройки дисплея .....	64	A)DISPLAY SET, меню опций .....	64
Подключение телеприставки .....	17	Силовой кабель, подключение .....	20	A)INPUT ASSIGNMENT, меню приема .....	62
Подключение ЧМ антенны .....	19	Смешать, управление iPod .....	52	A)SPEAKER SET, звуковое меню .....	57
Подключение DVD-магнитофона .....	17	Создание оригинальных шаблонов SCENE .....	31	A.DELAY, аудионастройки .....	60
Подключение DVD-проигрывателя .....	16	Стили воспроизведения USB .....	66	AFFAIRS, тип программы Системы Радиоданных .....	47
Подключение, АМ антенна .....	19	CD-магнитофон, подключение .....	18	AUDIO SELECT .....	34
Подключение, аудиокомпоненты .....	18	■ Т		AUTO SETUP .....	24
Подключение, видеоконпоненты .....	15	Таймер сна .....	37	AUTO SETUP, сообщение об ошибке .....	75
Подключение, видеомагнитофон .....	17	Текущее время, информация Системы Радиоданных .....	46	■ В	
Подключение, внешний декодер .....	18	Тестовый тональный сигнал, эквалайзер центральной колонки .....	60	B)INPUT RENAME, меню приема .....	62
Подключение, многоформатный проигрыватель .....	18	Технические характеристики .....	83	B)MEMORY GUARD, меню опций .....	64
Подключение, MD-магнитофон .....	18	Тип программы, информация Системы Радиоданных .....	46	B)SPEAKER LEVEL, звуковое меню .....	59
Подключение, персональный видеомагнитофон .....	17	Тюнер (ЧМ/АМ), возможные неисправности и способы по их устранению .....	74	BGV, настройка многоканального приема .....	63
Подключение, силовой кабель .....	20	■ У		BT connected, сообщение о состоянии Bluetooth .....	79
Подключение, CD-магнитофон .....	18	Универсальный док Yamaha для iPod, подключение .....	19	■ С	
Подключение, CD-проигрыватель .....	18	Управление воспроизведением USB .....	49	C)AUDIO SELECT, меню опций .....	65
Подключение, телеприставки .....	17	Управление данным аппаратом, пульт ДУ .....	67	C)SP DISTANCE, звуковое меню .....	59
Подключение, универсальный док Yamaha для iPod .....	19	Управление другими компонентами от пульта ДУ .....	68	C)VOLUME TRIM, меню приема .....	63
Подключение, ЧМ антенна .....	19	Управление другими компонентами, пульт ДУ .....	68	Canceled, возможные неисправности и способы по их устранению .....	79
Подключение, DVD-магнитофон .....	17	Управление телевизором .....	67	CD-проигрыватель, подключение .....	18
Подключение, DVD-проигрыватель .....	16	Управление iPod, сообщение о состоянии .....	78	CENTER SP, настройки колонки .....	57
Подключение, HDMI .....	14	Уровень колонки, звуковое меню .....	59	CLASSICS, тип программы Системы Радиоданных .....	47
Поток аудиосигнала .....	14	Уровень колонок, результат автонастройки .....	26	COAXIAL IN (1), назначение приема .....	62
Поток видеосигнала .....	14	Уровень низкочастотного эффекта, звуковое меню .....	60	Completed, сообщение о состоянии Bluetooth .....	79
Предустановленные шаблоны SCENE .....	30	Уровень эффекта, параметр звукового поля .....	40	Connect error, сообщение о состоянии управления iPod .....	78
Приглушение .....	35	Уровень DSP, параметр звукового поля .....	40	Connect MIC!, сообщение об ошибке автонастройки .....	75
Программная услуга, информация Системы Радиоданных .....	46	Установка кодов ДУ .....	69	CROSSOVER, настройки колонок .....	58
Программы звукового поля через наушники .....	39	Установка приоритета декодера DTS, режим декодера .....	63	CT WIDTH, параметр звукового поля .....	40
Прокрутка дисплея фронтальной панели, настройки дисплея .....	64	■ Ф		CT, информация Системы Радиоданных .....	46
Простой режим ДУ, Управление iPod .....	51	Фаза сабвуфера, настройки колонки .....	58	CULTURE, тип программы Системы Радиоданных .....	47
Протяжение, параметр звукового поля .....	40			■ D	
Прямо .....	39			D)CENTER GEO, звуковое меню .....	60
Пульт ДУ, возможные неисправности и способы по их устранению .....	80			D)DECODER MODE, меню приема .....	63
■ Р				D)PARAM. INI, меню опций .....	65
Радиотекст, информация Системы Радиоданных .....	46				
Размер колонок .....	25				
Размер колонок, автоматическая настройка .....	25				
Расстояние колонки, звуковое меню .....	59				
Расстояние колонок .....	25, 26				

DIMENSION, параметр звукового поля ..... 40	>Loading..., сообщение о состоянии управления iPod ..... 78	SUBWOOFER PHASE, настройки колонки ..... 58
DIMMER, настройки дисплея ..... 64	LVL ..... 26	SUPPORT AUDIO, настройка HDMI ... 61
DIRECT ..... 41	LVL, результат автонастройки ..... 26	SUR. L/R SP, настройки колонки .... 58
Disconnected, сообщение о состоянии управления iPod ..... 78	<b>■ M</b>	<b>■ T</b>
Disconnected, сообщение о состоянии Bluetooth .... 79	M.O.R. M, тип программы Системы Радиоданных ..... 47	TEST, эквалайзер центральной колонки ... 60
DIST ..... 26	MANUAL SETUP, SET MENU ..... 55	TU, дополнительные настройки ... 70
DIST, результат автонастройки ... 26	MAX VOL., аудионастройки ..... 61	TV Sports, программа звукового поля .... 38
DISTANCE ..... 25	Movie Dramatic, программа звукового поля .... 38	<b>■ U</b>
DISTANCE, автоматическая настройка ... 25	Movie Spacious, программа звукового поля .... 38	Unable to play, сообщение о состоянии управления iPod ..... 78
DRAMA, тип программы Системы Радиоданных ..... 47	MUTE ..... 35	UNIT, расстояние колонки ..... 59
DSP LEVEL, параметр звукового поля ... 40	MUTE TYPE, аудионастройки ..... 60	Unknown iPod, сообщение о состоянии управления iPod ..... 78
<b>■ E</b>	<b>■ N</b>	Unplug HP!, сообщение об ошибке автонастройки ..... 75
E) LFE LEVEL, звуковое меню .... 60	NEWS, тип программы Системы Радиоданных ..... 47	USB, возможные неисправности и способы по их устранению ..... 77
E) MULTI CH SET, меню приема .... 63	No BT Adapter, сообщение о состоянии Bluetooth ..... 79	<b>■ V</b>
E-1:NO FRONT SP, сообщение об ошибке автонастройки ..... 75	<b>■ O</b>	VARIED, тип программы Системы Радиоданных ..... 47
E-2:NO SURR.SP, сообщение об ошибке автонастройки ..... 75	OPTICAL IN (2) ..... 62	Virtual CINEMA DSP ..... 39
E-4:NOISY, сообщение об ошибке автонастройки ..... 75	OPTICAL IN (2), назначение приема ... 62	VOLTAGE SELECTOR ..... 3
E-6:NO MIC, сообщение об ошибке автонастройки ..... 75	OPTICAL IN (3), назначение приема ... 62	<b>■ W</b>
E-7:NO SIGNAL, сообщение об ошибке автонастройки ..... 75	OSD SHIFT, настройки дисплея ... 64	W-1:OUT OF PHASE, сообщение об ошибке автонастройки ..... 76
E-8:USER CANCEL, сообщение об ошибке автонастройки ..... 75	OSD-AMP, настройки дисплея ..... 64	W-2:DISTANCE ERROR, сообщение об ошибке автонастройки ..... 76
E-9:INTERNAL ERROR, сообщение об ошибке автонастройки ..... 75	OSD-SOURCE, настройки дисплея .... 64	W-3:LEVEL ERROR, сообщение об ошибке автонастройки ..... 76
EDUCATE, тип программы Системы Радиоданных ..... 47	OTHER M, тип программы Системы Радиоданных ..... 47	WIRING/LEVEL ..... 25
<b>■ F</b>	<b>■ P</b>	WIRING/LEVEL, автоматическая настройка ..... 25
F) DYNAMIC RANGE, звуковое меню ... 60	PANORAMA, параметр звукового поля .... 40	<b>■ Y</b>
FL SCROLL, настройки дисплея .... 64	PLII Game ..... 39	Yamaha Parametric Room Acoustic Optimizer ..... 24
FRONT B, настройки колонки ..... 57	PLII Movie ..... 39	YPAO ..... 24
FRONT SP, настройки колонки .... 57	PLII Music ..... 39	YPAO (Yamaha Parametric Room Acoustic Optimizer) ..... 24
<b>■ G</b>	POP M, тип программы Системы Радиоданных ..... 47	
G) AUDIO SET, звуковое меню ... 60	Pop/Rock, программа звукового поля .... 38	
Games, программа звукового поля .... 38	PRESET, дополнительные настройки ... 70	
<b>■ H</b>	Pro Logic ..... 39	
H) HDMI SET, звуковое меню ..... 61	PS, информация Системы Радиоданных ... 46	
Hall, программа звукового поля .... 38	PTY, информация Системы Радиоданных ... 46	
HDMI, подключение ..... 14	<b>■ R</b>	
HEADPHONE, динамический диапазон ... 60	ROCK M, тип программы Системы Радиоданных ..... 47	
HEADPHONE, уровень низкочастотного эффекта ..... 60	RT, информация Системы Радиоданных ... 46	
<b>■ I</b>	<b>■ S</b>	
INFO, тип программы Системы Радиоданных ..... 47	SCENE 1 ..... 7	
INI.VOL., аудионастройки ..... 61	SCIENCE, тип программы Системы Радиоданных ..... 47	
iPod connected, сообщение о состоянии управления iPod ..... 78	Searching..., сообщение о состоянии Bluetooth ..... 79	
<b>■ J</b>	SET MENU ..... 55	
Jazz, программа звукового поля .... 38	SILENT CINEMA ..... 39	
<b>■ L</b>	SIZE ..... 25	
LFE/BASS OUT, настройки колонки .... 58	SIZE, автоматическая настройка ... 25	
LIGHT M, тип программы Системы Радиоданных ..... 47	SP ..... 26	
	SP, результат автонастройки ..... 26	
	SPEAKER, динамический диапазон .... 60	
	SPEAKER, уровень низкочастотного эффекта ..... 60	
	SPORT, тип программы Системы Радиоданных ..... 47	
	STRAIGHT ..... 39	

“**ⓈPEAKERS**” или “**ⓈDVD**”  
(пример) обозначает название  
частей на фронтальной панели или  
пульте ДУ. По информации о каждой  
позиции частей смотрите  
приложение или страницы в конце  
данного руководства.



■ Front panel/Face avant/Frontblende/Frontpanelen/Voorpaneel/  
Фронтальная панель

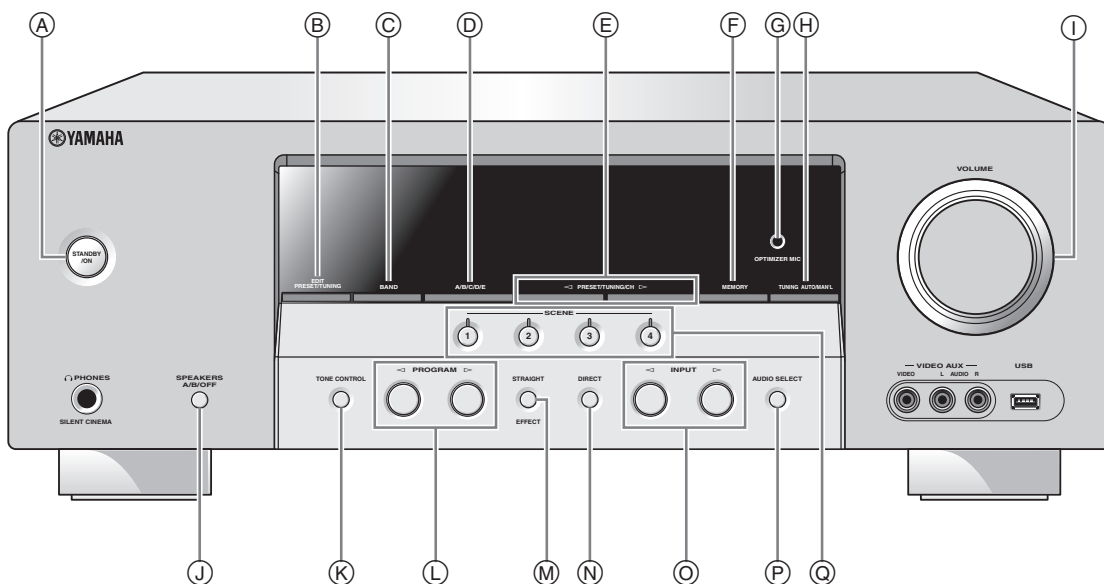

■ Remote control/Boîtier de télécommande/Fernbedienung/Fjärrkontrollen/  
Afstandsbediening/Пульт ДУ

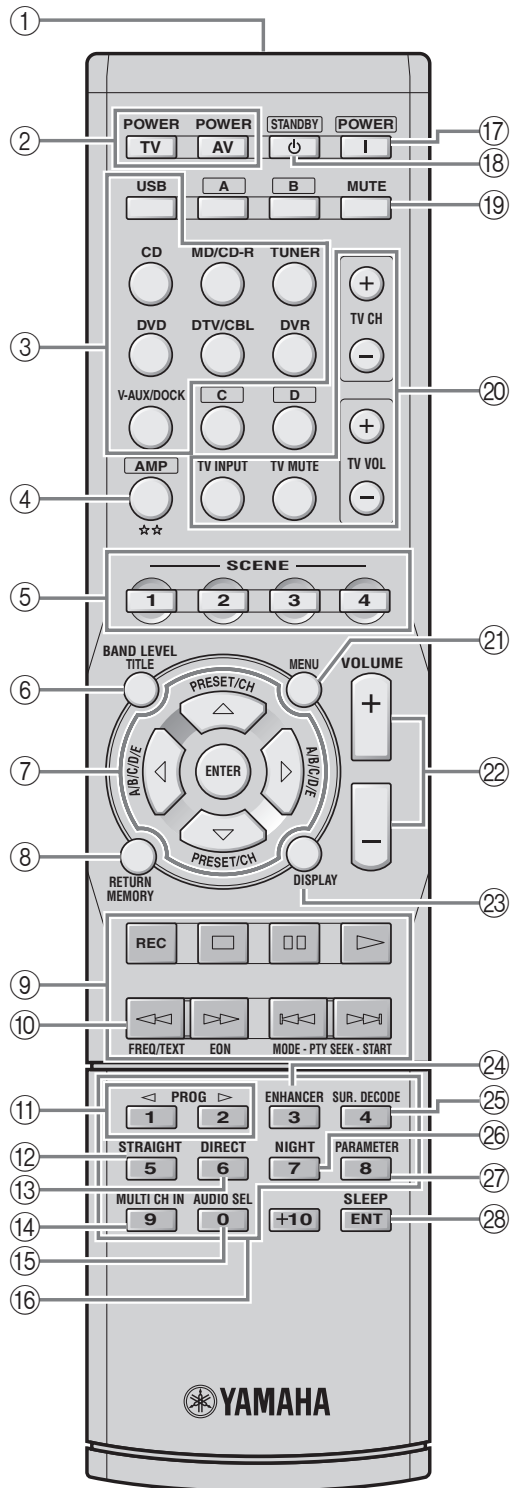

# List of remote control codes

## Liste des codes de commande

## Liste der Fernbedienungscodes

## Lista över fjärrstyrningskoder

## Lijst met afstandsbedieningscodes

## Список кодов дистанционного управления

### Blu-ray player

Samsung 2137

### CD player

Yamaha 5000, 5013

### CD Recorder

Yamaha 5001

### DVD

Acoustic Solutions

2078  
 Aiwa 2055, 2100  
 Akai 2096  
 Akura 2076  
 Alba 2078, 2086  
 Apex 2027, 2049  
 Awa 2078  
 Axion 2078  
 Brainwave 2096  
 Brandt 2073, 2085  
 Broksonic 2060  
 Bush 2075, 2078, 2112  
 Centrex 2077  
 Classic 2078  
 Clatronic 2075  
 Coby 2078  
 C-Tech 2074  
 CyberHome 2025, 2079, 2091  
 Daewoo 2092, 2098  
 Dansai 2096  
 Daytek 2080, 2089  
 DEC 2075  
 Denon 2030, 2102, 2103  
 Denver 2075, 2076  
 Diamond 2074  
 DK Digital 2094  
 Dual 2078  
 D-Vision 2096  
 DVX 2074  
 Elta 2096  
 Euroline 2096  
 Funai 2052, 2058  
 Global Solutions 2074  
 Global Sphere 2074  
 Goodmans 2075, 2077, 2078  
 Grundig 2077, 2098  
 H&B 2075  
 Haaz 2074  
 HE 2078  
 Hitachi 2032, 2072  
 Home Electronics 2078  
 Innovation 2072  
 Irradio 2134  
 JDB 2078  
 JVC 2033, 2045, 2053, 2073, 2099  
 Kenwood 2030, 2097  
 Kingavon 2075  
 Koda 2075  
 Lawson 2074

Lenco 2075  
 LG 2084, 2087  
 Lifetec 2072  
 Limit 2074  
 LogicLab 2074  
 Luxor 2077  
 Magnavox 2037, 2073, 2075  
 Magnum 2072  
 MBO 2078  
 Medion 2072  
 Micromaxx 2072  
 Micromedia 2073  
 Microstar 2072  
 Mitsubishi 2035  
 Mizuda 2075  
 Mustek 2078  
 Naiko 2077  
 Onkyo 2073, 2135  
 Orava 2075  
 P&B 2075  
 Pacific 2074  
 Panasonic 2030, 2040, 2054, 2057, 2105, 2110  
 Philips 2019, 2026, 2046, 2073, 2081, 2090  
 Pioneer 2036, 2082  
 Proline 2077  
 Provision 2075  
 RCA 2031, 2042, 2050, 2051  
 Red Star 2076  
 Reoc 2074  
 Roadstar 2075, 2078, 2086  
 Rowa 2077  
 Saba 2085  
 Sabaki 2074  
 Samsung 2032, 2041, 2104, 2113  
 Sansui 2074  
 Sanyo 2095  
 ScanMagic 2078  
 Scientific Labs 2074  
 Scott 2088  
 SEG 2074, 2086  
 Sharp 2034, 2043, 2059, 2093, 2106  
 Silva 2076  
 Singer 2074  
 Skymaster 2074, 2078  
 Skyworth 2076  
 SM Electronic 2074, 2078  
 Sony 2028, 2029, 2039, 2083, 2107  
 Soundmaster 2074  
 Soundmax 2074  
 Standard 2074  
 Star Cluster 2074  
 Starmedia 2075  
 Supervision 2074, 2078  
 Sylvania 2052, 2058  
 Synn 2074  
 TCM 2072  
 Teac 2074

Tec 2076  
 Technics 2030  
 Technika 2096  
 Technosonic 2096  
 Tevion 2072, 2074  
 Thomson 2085, 2109  
 Tokai 2076  
 Toshiba 2026, 2044, 2048, 2056, 2073, 2108, 2111  
 United 2078  
 Voxson 2078  
 Wharfedale 2074  
 Xlogic 2074  
 Yakumo 2077  
 Yamada 2077  
 Yamaha 2000, 2001, 2003, 2030, 2101  
 Yukai 2078  
 Zenith 2038, 2047, 2073

### DVD Recorder

Apex 2024  
 JVC 2070  
 LG 2071  
 Panasonic 2020, 2065, 2066, 2067  
 Philips 2019, 2061, 2062, 2063  
 Pioneer 2021  
 RCA 2018  
 Sony 2022, 2064  
 Toshiba 2068  
 Yamaha 2023  
 Yukai 2069

### DVD/LD

Pioneer 2036

### DVD/VCR

JVC 1017, 2045  
 LG 1071, 2087  
 Panasonic 1020, 1072, 2040, 2105  
 Philips 1025  
 RCA 1022, 2042  
 Samsung 1021, 2041, 2104  
 Sharp 1023, 1073, 2043, 2106  
 Sony 1019, 1074, 2039, 2107  
 Toshiba 1024, 1075, 2044, 2108  
 Zenith 1026, 2047

### DVD-DVR

Panasonic 2067  
 Pioneer 2114  
 Samsung 2115  
 Toshiba 2068

### DVR

ABS 2132

Alienware 2132  
 CyberPower 2132  
 Dell 2132  
 DIRECTV 2123, 2128, 2129, 2133  
 DISH Network 2126, 2127  
 Dishpro 2126  
 EchoStar 2126, 2127  
 ExpressVu 2126  
 Gateway 2132  
 GOI 2126  
 Hewlett Packard 2132  
 Hitachi 2008  
 Howard Computers 2132  
 HTS 2126  
 Hughes 2123, 2128  
 Humax 2123  
 Hush 2132  
 iBUYPOWER 2132  
 JVC 2126, 2127  
 Linksys 2132  
 Media Center PC 2132  
 Microsoft 2132  
 Mind 2132  
 Niveus Media 2132  
 Northgate 2132  
 Panasonic 2015, 2016, 2017, 2120  
 Philips 2117, 2121, 2123, 2128  
 Pioneer 2012, 2013, 2014  
 Proscan 2129  
 RCA 2116, 2124, 2129, 2133  
 ReplayTV 2118, 2119, 2120  
 Sharp 2009, 2010  
 Sonic Blue 2119, 2120  
 Sony 2005, 2006, 2007, 2122, 2130, 2131, 2132  
 Stack 10 2132  
 Stack 9 2132  
 Systemax 2132  
 Tagar Systems 2132  
 Tivo 2116, 2121, 2122, 2123, 2130, 2131  
 Toshiba 2004, 2125, 2132  
 Touch 2132  
 UltimateTV 2133  
 Viewsonic 2132  
 Voodoo 2132  
 Yamaha 2011  
 ZT Group 2132

### HD DVD

Toshiba 2136

### iPod

Yamaha 5011

<b>LD player</b>		Bang & Olufsen 0205	Dantax 0217	Genexxa 0209, 0211, 0213, 0218
Yamaha 2002		Basic Line 0208, 0209, 0213, 0218	Daytron 0060, 0061, 0208	Gibraltar 0060
<b>MD</b>		Bastide 0207	De Graaf 0210	GoldHand 0200
Yamaha 5002, 5003, 5004		Baur 0217	Decca 0204, 0207, 0213, 0217	GoldStar 0060, 0061, 0127, 0128, 0200, 0201, 0207, 0208, 0210, 0213, 0214, 0215, 0217
<b>TAPE DECK</b>		Beko 0228	Desmet 0213, 0217	Goodmans 0171, 0201, 0204, 0206, 0208, 0213, 0217, 0240
Yamaha 5005, 5006		Belcor 0060	Diamond 0200	GPM 0209, 0218
<b>TUNER</b>		Bell & Howell 0058, 0064	Dimensia 0057	Graetz 0211
Yamaha 5007, 5008, 5009, 5010, 5012, 5014, 5015, 5016, 5017, 5018		Benq 0081	Dixi 0208, 0213, 0217	Granada 0204, 0207, 0210, 0213, 0217
<b>TV</b>		Beon 0213, 0217	DTS 0208	Grandin 0208, 0209, 0217
Acer 0093		Bestar 0213	Dual 0207, 0215, 0216	Grundig 0128, 0130, 0222, 0236, 0255
Acme 0207		Binatone 0207	Dual-Tec 0207, 0208, 0215	Grunpy 0062
Acura 0208		Black Star 0214	Dumont 0060, 0127, 0205, 0207	Halifax 0200, 0206, 0207
ADA 0255		Blaupunkt 0255	Durabrand 0126	Hallmark 0060, 0061
ADC 0206		Blue Sky 0209, 0218	Dux 0217	Hampton 0200, 0207
Admiral 0058, 0205, 0206, 0210, 0211		Bondstec 0214	Dynatron 0213, 0217	Hanseatic 0203, 0207, 0208, 0213, 0215, 0217
Adyson 0200, 0207		Boots 0207	Elbe 0203, 0204, 0212, 0218	Hantarex 0204, 0208
Agashi 0200		Bradford 0062	Elbe-Sharp 0204	Harvard 0062
Agazi 0206		Brandt 0216, 0226	Elcit 0204, 0205	HCM 0206, 0207, 0208, 0218
AGB 0204		Brionvega 0205, 0213, 0217	ELECTRO TECH 0208	Hifivox 0216
Aiko 0127, 0200, 0207, 0208		Britannia 0200, 0207	Electroband 0059	Higashi 0200
Aiwa 0028, 0139, 0229, 0237		Brockwood 0060	Electrohome 0059, 0060, 0061	Hinari 0208, 0209, 0213, 0217, 0218
Akai 0059, 0065, 0127, 0129, 0130, 0200, 0204, 0208, 0209, 0213, 0217, 0218, 0255		Broksonic 0138	Elin 0200, 0207, 0213, 0217	Hisawa 0209, 0218
Akiba 0209, 0218		Bruns 0205	Elite 0209, 0213, 0218	Hitachi 0006, 0014, 0015, 0016, 0042, 0060, 0061, 0095, 0105, 0127, 0156, 0179, 0180, 0204, 0207, 0210, 0211, 0215, 0216, 0251
Akura 0206, 0209, 0218		BSR 0215	Elman 0215	Hornophon 0213
Alaron 0200		BTC 0209, 0218	Elta 0200, 0208	Hoshai 0209, 0218
Alba 0200, 0207, 0208, 0209, 0217, 0218		Bush 0177, 0208, 0209, 0210, 0213, 0215, 0216, 0217, 0218, 0230, 0237	Emerson 0060, 0061, 0062, 0064, 0128, 0205	Huanayu 0200, 0207
ALBIRAL 0212		Candle 0060, 0061	Envision 0060, 0061	Hygashi 0200, 0207
Allstar 0213		Capsonic 0206	Erres 0213, 0217	Hyper 0200, 0207, 0208, 0214, 0215
Amplivision 0207		Cascade 0208	ESA 0080	Hypson 0206, 0207, 0213, 0217
Amstrad 0204, 0206, 0208, 0209, 0218		Cathay 0213, 0217	Etron 0208	ICE 0127, 0200, 0206, 0207, 0208, 0209, 0213, 0218
Amtron 0062		CCE 0127	Euro-Feel 0206	ICeS 0200, 0218
Anam 0208		Celebrity 0059	Euroline 0217	IMA 0062
Anam National 0062		Centurion 0213, 0217	Euroman 0200	Imperial 0211, 0213, 0214, 0215
Anglo 0208		Century 0205	Euroman 0200	Indiana 0213, 0217
Anitech 0206, 0208		CGE 0214, 0215	Euromann 0206, 0207, 0213	Infinity 0063
Ansonic 0203, 0208		Cimline 0208, 0218	Europhon 0200, 0204, 0207, 0213, 0215	Ingelen 0211
AOC 0060, 0061		Citizen 0060, 0061, 0062, 0064	Fenner 0208	Ingersol 0208
Apex 0118, 0122, 0132		City 0208	Ferguson 0212, 0217, 0226	Inno Hit 0201, 0204, 0207, 0208, 0209, 0213, 0217, 0218
Arc en Ciel 0216		Clarivox 0212, 0217	Fidelity 0200, 0207, 0210	Innovation 0206, 0208
Arcam 0200		Clatronic 0206, 0207, 0208, 0209, 0213, 0214, 0218	Finlandia 0210	Interbuy 0208, 0214
Arcam Delta 0207		CMS 0200	Finlux 0204, 0205, 0207, 0213, 0215, 0217	Interfunk 0205, 0211, 0213, 0214, 0216, 0217
Aristona 0213, 0217		Colortyme 0060, 0061	Firstline 0200, 0207, 0208, 0213, 0214	International 0200
ASA 0205, 0211		Concerto 0060, 0061	Fisher 0064, 0127, 0128, 0205, 0207, 0215	Intervision 0206, 0207, 0218
Asberg 0213		Concorde 0208	Flint 0213, 0218	Irradio 0201, 0208, 0209, 0213, 0217, 0218
Astra 0208		Condor 0200, 0207, 0213	Formenti 0200, 0205, 0207, 0215, 0217	Isukai 0209, 0218
Asuka 0200, 0206, 0207, 0209, 0218		Contec 0200, 0207, 0208	Formenti-Phoenix 0200	ITC 0207, 0215
Atlantic 0200, 0207, 0213, 0217		Contec/Cony 0062	Fortress 0205	ITS 0200, 0209, 0213, 0218
Atori 0208		Continental Edison 0216	Frontech 0206, 0208, 0210, 0211, 0214	
Audiosonic 0207, 0208, 0209, 0213, 0216, 0217, 0218		Cosmel 0208	Fujitsu 0023, 0024, 0025, 0088, 0127	
AudioTon 0207		Craig 0062	Funai 0033, 0034, 0035, 0036, 0037, 0062, 0206	
Audiovox 0062		Crosley 0205, 0214, 0215	Futuretech 0062	
Autovox 0205, 0206, 0207		Crown 0062, 0063, 0128, 0208, 0213, 0217	Gateway 0094	
Awa 0200		CS Electronics 0200, 0207, 0209, 0214, 0218	GBC 0208, 0215, 0218	
Baird 0216		CTC 0214	GE 0057, 0060, 0061, 0122, 0147	
		Curtis Mathes 0057, 0060, 0061, 0064, 0065	GEC 0204, 0207, 0211, 0213, 0217	
		CXC 0062	Geloso 0208, 0210, 0215	
		Cybertron 0209, 0218	General Technic 0208	
		Daewoo 0060, 0061, 0120, 0127, 0155, 0193, 0200, 0207, 0208, 0213, 0218, 0238		
		Dainichi 0200, 0209, 0218		
		Dansai 0200, 0206, 0213, 0217		

ITT	0129, 0208, 0211	Medion	0206, 0208	Panasonic	0006, 0007, 0063,	RFT	0203, 0205
ITV	0208, 0217	Megatron	0061		0073, 0074, 0097,	Rhapsody	0200
JBL	0063	Meletronic	0200, 0207, 0208,		0110, 0114, 0137,	R-Line	0213, 0217
JC Penney	0057, 0060, 0061		0211, 0213, 0216,		0141, 0151, 0162,	Roadstar	0206, 0208, 0209,
JCB	0059		0217		0165, 0186, 0204,		0218, 0237
Jensen	0060, 0061	Memorex	0058, 0061, 0064,		0211, 0244, 0245,	Robotron	0205
JVC	0017, 0018, 0019,		0208		0246, 0254	Rowa	0200
	0108, 0136, 0153,	Memphis	0208	Pathe Cinema	0200, 0203, 0207,	RTF	0205
	0178, 0190, 0213,	Metz	0205		0212, 0215	Saba	0204, 0205, 0211,
	0218	MGA	0060, 0061	Pathe Marconi	0212, 0216		0216
Kaisui	0200, 0207, 0208,	Micromaxx	0206, 0208	Pausa	0208	saccs	0212
	0209, 0218	Microstar	0206, 0208	Perdio	0200	Saisho	0204, 0206, 0207,
Kamosonic	0207	Minerva	0204	Philco	0060, 0061, 0063,		0208
Kamp	0200, 0207	Minoka	0213		0128, 0205, 0214,	Salora	0201, 0204, 0210,
Kapsch	0211	Mitsubishi	0006, 0015, 0016,		0215		0211, 0215
Karcher	0207, 0208, 0212,		0048, 0060, 0061,	Philharmonic	0207	Sambers	0204
	0217		0104, 0112, 0113,	Philips	0040, 0060, 0063,	Sampo	0060, 0061, 0083,
			0125, 0205, 0213		0072, 0115, 0116,		0101
Kawasho	0059, 0060, 0061,	Mivar	0200, 0201, 0202,		0124, 0130, 0150,	Samsung	0029, 0030, 0031,
	0200		0203, 0204, 0207		0175, 0184, 0187,		0032, 0044, 0045,
Kendo	0128, 0210	Montgomery Ward	0058		0205, 0207, 0213,		0046, 0047, 0060,
Kennedy	0215		0060, 0061, 0128,		0215, 0217, 0220,		0061, 0065, 0068,
Kenwood	0060, 0061	MTC	0200		0221, 0232, 0233,		0069, 0071, 0079,
Kingsley	0200, 0207		0217	Philips Magnavox	0252, 0253		0087, 0127, 0128,
Kloss Novabeam	0062	Multi System	0217		0124		0130, 0144, 0160,
		Multitech	0062, 0127, 0128,		0200, 0205, 0213,		0161, 0170, 0176,
Kneissel	0203		0210, 0214, 0215,	Phoenix	0217		0183, 0185, 0200,
Kolster	0213		0217		0200, 0205, 0213,		0201, 0206, 0207,
Konka	0209, 0218	Murphy	0200, 0207	Phonola	0217		0208, 0213, 0217,
Korpel	0213, 0217	NAD	0061		0060		0239, 0241, 0242,
Korting	0205	Naonis	0210	Pilot	0060		0243
Koyoda	0208	NEC	0026, 0053, 0060,	Pioneer	0012, 0013, 0060,	Sandra	0200, 0207
KTV	0062, 0127, 0207		0061, 0096, 0127		0061, 0098, 0109,	Sansui	0123, 0126, 0213
Kyoto	0200, 0212	Neckermann	0205, 0207, 0210,		0117, 0128, 0181,	Sanyo	0020, 0021, 0022,
Lenco	0208		0213, 0217, 0255		0182, 0194, 0195,		0049, 0060, 0064,
Lenoir	0207, 0208	NEI	0213, 0217		0211, 0213, 0216,		0127, 0128, 0200,
Lesla	0214	Nesco	0214	Plantron	0206, 0213	SBR	0203, 0207, 0215
Leyco	0206, 0213, 0217	NET-TV	0082, 0101	Polaroid	0075	SCHAUB LORENTZ	0217
LG	0016, 0038, 0039,	New Tech	0208, 0213	Poppy	0208		0211
	0127, 0128, 0157,	New World	0209, 0218	Portland	0060, 0061	Schneider	0207, 0209, 0213,
	0158, 0163, 0164,	Nicamagic	0200, 0207	Prandoni-Prince	0204, 0210		0215, 0216, 0217,
	0166, 0188, 0189,	Nikkai	0200, 0206, 0207,	Precision	0207		0218
	0200, 0201, 0207,		0209, 0213, 0217,	Prima	0208, 0211	Scotch	0061
	0208, 0210, 0213,		0218	Profex	0208	Scott	0060, 0061, 0062
	0214, 0215, 0217	Nikko	0061	Profi-Tronic	0213	Sears	0057, 0060, 0061,
Liesenk	0217	Nobliko	0200, 0207	Proline	0213		0064
Life	0206, 0208	Nogamatic	0216	Proscan	0057	SEG	0200, 0206, 0207,
Lifetec	0206, 0208, 0218	Nokia	0129, 0211	Prosonic	0200, 0207, 0217		0214, 0215, 0217
Loewe	0063, 0128, 0203,	Nordmende	0205, 0211, 0213,	Protech	0206, 0207, 0208,	SEI	0204
	0204, 0223, 0227		0216		0213, 0214, 0215,	SEI-Sinudyne	0204, 0205, 0211
Loewe Opta	0205, 0213, 0217	Nordvision	0217		0217	Seleco	0210, 0211, 0215
Logik	0058	Oceanic	0211	Proton	0060, 0061	Sencora	0208
Luma	0210, 0217	Olevia	0084	Provision	0217	Sentra	0218
Lumatron	0210, 0213, 0217	ONCEAS	0207	Pulsar	0060	Serino	0200
Lux May	0213	Onwa	0062, 0218	Pye	0213, 0217	Sharp	0009, 0010, 0011,
Luxman	0060, 0061	Orbit	0213	Pymi	0208		0060, 0061, 0066,
Luxor	0201, 0207, 0210	Orion	0126, 0204, 0208,	Quasar	0152, 0214		0070, 0087, 0111,
LXI	0057, 0061, 0063,		0213, 0217, 0235	Quelle	0201, 0206, 0207,		0143, 0145, 0167,
	0064	Orline	0218		0213, 0214, 0215,		0168, 0169, 0198,
Magnadyne	0204, 0205, 0214,	Orsowe	0204	Radialva	0218		0204, 0224, 0247,
	0215, 0217	Osaki	0127, 0206, 0207,	Radio Shack	0064	Shogun	0248, 0249
Magnafon	0200, 0204, 0207		0209, 0218	Radio Shack/Realistic		Shogun	0060
Magnavox	0060, 0061, 0063,	Osio	0201		0057, 0060, 0061,	Siarem	0204, 0205, 0215
	0102, 0103, 0150	Oso	0209, 0218		0062, 0064	Sicatel	0212
Magnum	0206, 0208	Osume	0218		0213, 0217	Siemens	0255
Majestic	0058	Otto Versand	0204, 0207, 0213,	Radiola	0213, 0217	Sierra	0213
Mandor	0206		0215, 0216, 0217,	Radiomarelli	0204, 0205, 0214	Signature	0058
Manesth	0206, 0207, 0213,		0255	Radiotone	0213	Silva	0200
	0217	Pael	0200, 0207	RCA	0057, 0060, 0061,	Singer	0205, 0214, 0215
Marantz	0060, 0061, 0063,	Palladium	0207		0091, 0133, 0135,	Sinudyne	0204, 0205, 0215,
	0090, 0213, 0217	Panama	0200, 0206, 0207,		0147, 0149		0217
Marelli	0205		0208	Realistic	0064	Skantic	0211
Mark	0200, 0213, 0217			Revov	0213, 0217	Solavox	0211
Matsui	0204, 0207, 0208,			Rex	0206, 0210, 0211		
	0210, 0213, 0217						
Mediator	0213, 0217						



Karcher	1046	National	1048	Radio Shack/Realistic		Sunstar	1042
Kendo	1044	NEC	1000, 1001, 1007, 1011, 1043, 1051		1001, 1002, 1003, 1004, 1005, 1008	Suntronic	1042
Kenwood	1000, 1001, 1007, 1011, 1043	Neckermann	1043, 1046	Radiola	1046	Sunwood	1050
KLH	1006	NEI	1046	Radix	1003	Sylvania	1004, 1005, 1031, 1041
Kodak	1003, 1004	Nesco	1050	Randex	1003	Symphonic	1005
Korpel	1050	Nikko	1003	RCA	1002, 1004, 1009, 1010, 1014, 1015, 1022, 1032	Taisho	1044
Leyco	1050	Noblex	1002, 1014			Tandy	1001
LG	1003, 1042, 1045, 1071	Nokia	1043, 1047	Realistic	1001, 1002, 1003, 1004, 1005, 1008	Tashiko	1003, 1042
Lifetec	1044, 1048	Nordmende	1043			Tatung	1007, 1042, 1043, 1046, 1066
Lloyd's	1005	Oceanic	1042, 1043	Rex	1043	TCM	1044, 1048
Loewe	1048	Okano	1044	RFT	1046	Teac	1005, 1007
Loewe Opta	1045, 1046	Olympus	1004	Roadstar	1045, 1050, 1066	Technics	1004, 1048
Logik	1006, 1050	Optimus	1003, 1008	Saba	1043	Teknika	1003, 1004, 1005
Luxor	1047	Orion	1012, 1013, 1044, 1065	Saisho	1044, 1050	Teleavia	1043
LXI	1003	Orson	1042	Salora	1047	Telefunken	1043
M Electronic	1042	Osaki	1042, 1045, 1050	Samsung	1002, 1014, 1021, 1027, 1052, 1068, 1070	Tenosal	1050
Magnasonic	1047	Otto Versand	1046			Tensai	1042, 1045, 1050
Magnavox	1004, 1018, 1033	Palladium	1043, 1045, 1050	Sanky	1008	Tevion	1044, 1048
Magnin	1003, 1014	Panasonic	1004, 1020, 1034, 1040, 1048, 1054, 1072	Sansui	1007, 1011, 1013, 1043	Thomson	1043, 1058
Manesth	1050					Thorn	1043, 1047
Marantz	1000, 1001, 1004, 1046, 1051	Pathe Marconi	1043	Sanyo	1001, 1002, 1014, 1047	TMK	1002, 1014
Marta	1003	Penney	1010, 1014			Tokai	1045, 1050
Matsui	1044, 1045	Pentax	1010, 1049	SBR	1046	Tonsai	1050
Matsushita	1004	Pentadio	1042	Schaub Lorenz	1042, 1043, 1047	Toshiba	1013, 1024, 1029, 1043, 1046, 1066, 1075
Mediator	1046	Philco	1004, 1051	Schneider	1042, 1044, 1045, 1046, 1050	Totevision	1002, 1003, 1014
Medion	1044, 1048	Philips	1004, 1025, 1033, 1046, 1056, 1057, 1059, 1062, 1063	Scott	1012	Towada	1050
MEI	1004			Sears	1001, 1003, 1004, 1010	Towika	1050
Memorex	1001, 1002, 1003, 1004, 1005, 1008, 1013, 1014, 1042, 1045, 1047	Philips Magnavox	1018	SEG	1050	Uher	1045
Memphis	1050	Phonola	1046	SEI-Sinudyne	1046	Unitech	1002, 1014
Metz	1048	Pilot	1003	Selec	1043	Universum	1042, 1045, 1046
MGA	1014	Pioneer	1011, 1046	Sentron	1050	Vector Research	1000
MGN Technology		Prinz	1042	Sharp	1008, 1023, 1028, 1053, 1073	Video Concepts	1000
	1002, 1014	Profex	1050	Shintom	1006, 1047, 1050	Videon	1044, 1048
Micromaxx	1044, 1048	Profitronic	1014	Shivaki	1045	Videosonic	1002, 1014
Microstar	1044, 1048	Proline	1042	Shogun	1002, 1014	Wards	1002, 1003, 1004, 1005, 1006, 1008, 1010, 1014
Migros	1042	Proscan	1009	Siemens	1045, 1047		
Minolta	1010	Prosonic	1044	Signature 2000	1008	Weltblick	1045
Mitsubishi	1011, 1042, 1046	Protec	1006	Silva	1045	White Westinghouse	1013
Montgomery Ward		Pye	1046, 1056	Singer	1004, 1006	XR-1000	1004, 1005, 1006
	1008	Quarter	1001	Sinudyne	1046	Yamaha	1000, 1001, 1007
Motorola	1004, 1008	Quartz	1001, 1047	Sontec	1045	Yamishi	1050
MTC	1002, 1014	Quasar	1004, 1035	Sony	1016, 1019, 1055, 1060, 1064, 1074	Yokan	1050
Multitech	1002, 1005, 1006, 1042, 1046, 1050	Quelle	1042, 1046, 1047	STS	1004, 1010	Yoko	1045, 1050
Murphy	1042	Radio Shack	1003	Sunkai	1044	Zenith	1013, 1026, 1037



© 2008 YAMAHA CORPORATION All rights reserved.

YAMAHA ELECTRONICS CORPORATION, USA 6660 ORANGETHORPE AVE., BUENA PARK, CALIF. 90620, U.S.A.  
 YAMAHA CANADA MUSIC LTD. 135 MILNER AVE., SCARBOROUGH, ONTARIO M1S 3R1, CANADA  
 YAMAHA ELEKTRONIK EUROPA G.m.b.H. SIEMENSSTR. 22-34, 25462 RELLINGEN BEI HAMBURG, GERMANY  
 YAMAHA ELECTRONIQUE FRANCE S.A. RUE AMBROISE CROIZAT BP70 CROISSY-BEAUBOURG 77312 MARNE-LA-VALLEE CEDEX02, FRANCE  
 YAMAHA ELECTRONICS (UK) LTD. YAMAHA HOUSE, 200 RICKMANSWORTH ROAD WATFORD, HERTS WD18 7GQ, ENGLAND  
 YAMAHA SCANDINAVIA A.B. J A WETTERGRENS GATA 1, BOX 30053, 400 43 VÄSTRA FRÖLUNDA, SWEDEN  
 YAMAHA MUSIC AUSTRALIA PTY. LTD. LEVEL 1, 99 QUEENSBIDGE STREET, SOUTHBANK, VIC 3006, AUSTRALIA

YAMAHA CORPORATION  
 Printed in China ☞ WN25830

The circled numbers and alphabets correspond to those in the Owner's Manual.

Les nombres et lettres dans un cercle correspondent à ceux du mode d'emploi.

Die umkreisten Zahlen und Buchstaben entsprechen denen in der Bedienungsanleitung.

Inringade nummer och bokstäver motsvarar de som anges i bruksanvisningen.

I manuali e le lettere dell'alfabeto corrispondono a quelli nel Manuale di istruzioni.

Los números y las letras en el interior de círculos se corresponden con aquellos del manual de instrucciones.

De omcirkelde cijfers en letters corresponderen met die in de Gebruiksaanwijzing.

Цифры и буквы в кружках относятся к цифрам и буквам в Инструкции по эксплуатации.

带圆圈的数字和文字与说明书中的同类数字和文字相对应。

원 번호 및 원 알파벳은 사용 설명서 안의 표기와 일치합니다.

## ■ Front panel/Face avant/Frontblende/Frontpanelen/Pannelo anteriore/Panel delantero/Voorpaneel/ Фронтальная панель/ 前部面板 / 전면 패널

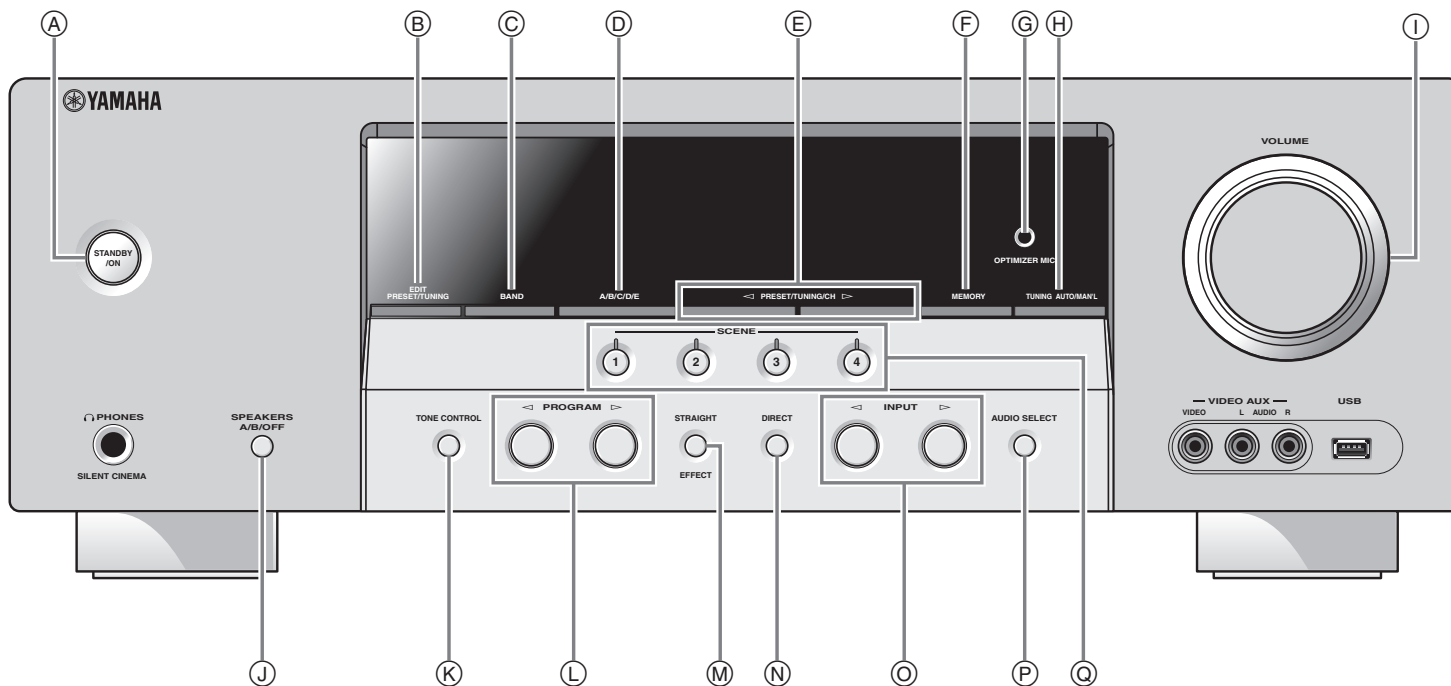



■ Remote control/Boîtier de télécommande/Fernbedienung/Fjärrkontrollen/  
Telecomando/Mando a distancia/Afstandsbediening/Пульт ДУ/ 遥控器 /  
리모콘

