



Receiver

R-N600A

- SV** Snabbguide
- DA** Hurtigguide
- NO** Hurtigveiledning
- FI** Pikaopas

Innehåll

Inledning	2
Kontrollera tillbehör	2
Ansluta högtalare.....	3
Vända upp den trådlösa antennen	4
Ansluta till ett uttag	4
Slå på strömmen.....	5
Ansluta till nätverket	6
Spela upp Internetradio.....	7

Indhold

Introduktion	8
Kontrol af tilbehør.....	8
Tilslutning af højttalere	9
Rejsning af trådløs-antennen.....	10
Tilslutning til en stikkontakt	10
Tænding for strømmen	11
Tilslutning til netværket	12
Afspilning af internetradio	13

Innhold

INTRODUKSJON	14
Kontroll av tilbehøret.....	14
Koble til høyttalere	15
Vippe opp den trådløse antennen	16
Koble til en stikkontakt.....	16
Slå PÅ strømmen	17
Koble til nettverket	18
Spille av Internett-radio.....	19

Sisältö

Johdanto	20
Tarvikkeiden tarkastaminen	20
Kaiuttimien yhdistäminen	21
Langattoman antennin ylöskääntäminen.....	22
Virtapistokkeeseen yhdistäminen.....	22
Virran PÄÄLLE kytkeminen	23
Verkkoon yhdistäminen	24
Internetradion toisto	25

Inledning

Tack så väldigt mycket för ditt inköp av denna Yamaha-produkt.

Denna produkt är en nätverkskompatibel mottagare för hemanvändning. Den kan spela upp radiosändningar och nätverksinnehåll så väl som analoga och digitala ljudingångar.

Angående anvisningarna

Läs följande guider. Förvara de guider som medföljer produkten på ett praktiskt ställe så att du lätt kan hitta dem.

■ Säkerhetsguide (medföljer produkten)

Listar viktiga säkerhetsföreskrifter som bör läsas före användning.

■ Snabbguide (denne guide)

Förklarar grundläggande anslutningar, uppspelning av Internetradio med mera.

■ Användarhandbok (webb)

Förklara alla funktioner. För att se den gå till länken till höger. Observera att

Användarhandboken endast är tillgänglig på webbsidan.



<https://manual.yamaha.com/av/22/rn600a/>

Angående symboler som används i denna Snabbguide.

- "MEDDELANDE" används med information för att förhindra fel, skada eller funktionsfel på produkten och/eller förlust av data.
- "OBS!" används med kompletterande information som är bra att känna till.

Kontrollera tillbehör

Kontrollera och se till att du har alla följande saker.

- **AM-antenn***
(Modeller för USA, Kanada, Kina, Korea, Asien, Taiwan och för Mellan- och Sydamerika)



- **FM-antenn***
(Modeller för USA, Kanada, Kina, Korea, Asien, Taiwan och för Mellan- och Sydamerika)



Någon av ovanstående medföljer beroende på i vilken region produkten köpts.

- **DAB/FM-antennen***
(Modeller för Storbritannien, Europa, Ryssland och Australien)



- **Fjärrkontroll***



- **Batterier* (AA, R6, UM-3) (x2)**
- **Säkerhetsguide**
- **Snabbguide (denne guide)**

Föremål markerade med * är inte förklarade i denne guide. Se användarhandboken för mer information.

Ha följande utrustning till hands förutom produkten.

- Högtalare (x2)
- Högtalarkablar (x2)
- Subwoofer *(inbyggd förstärkare)
- Monostiftkabel* (RCA)
- Trådlös router
- Smartphone eller annan mobil apparat

Föremål markerade med * krävs inte i vissa fall. Ha den klara om de behövs.

Ansluta högtalare

Anslut högtalare som visas. Anslut en subwoofer vid behov.

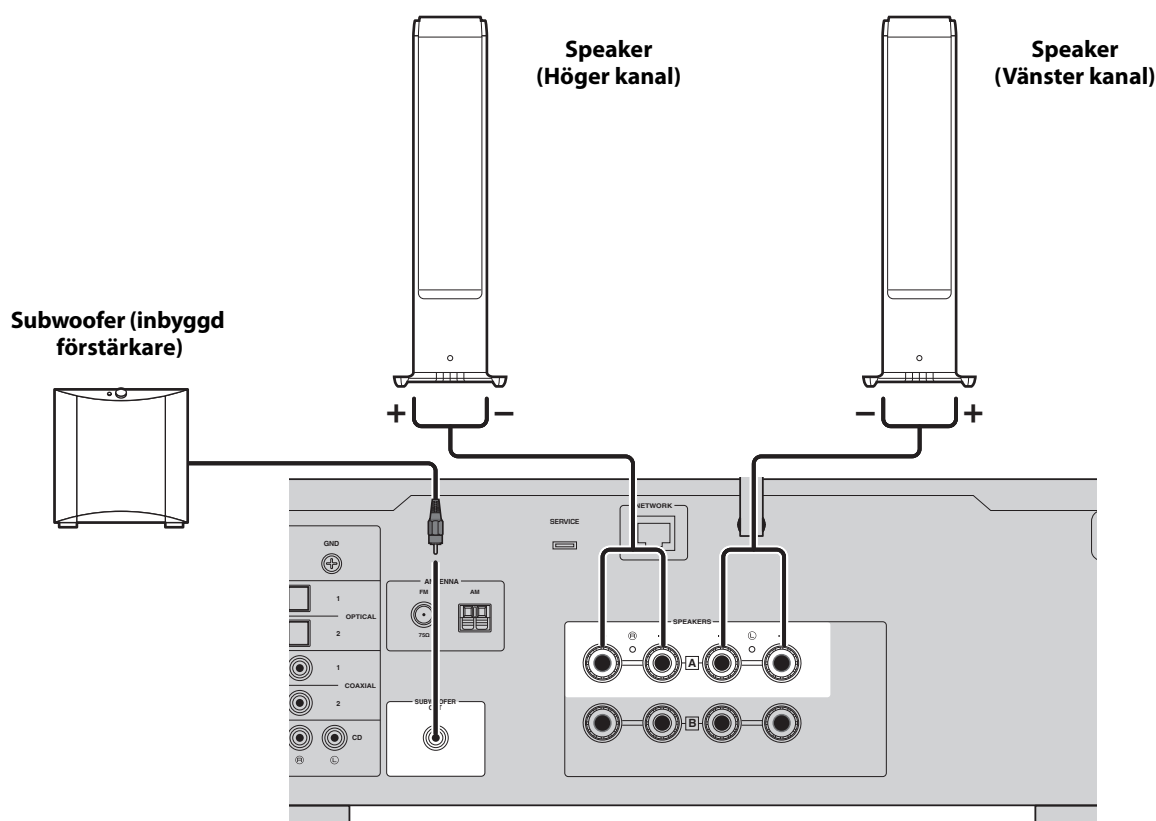

1 Skala av cirka 10 mm av isoleringen på ändan av högtalarkabeln och tvinna ihop hårt.

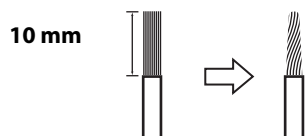

2 Vrid knoppen på högtalarkontakten åt vänster för att lossa den och sätt sedan in på högtalarkabeln i hålet på kontakten.

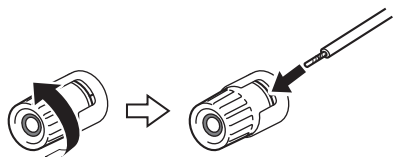

3 Vrid knoppen tillbaka till höger för att dra åt den.



OBS!

- Använd högtalare med en impedans på minst 4-ohm.
- Om du använder 4-ohm högtalare (eller högre än 4-ohm men mindre än 8-ohm) ändra inställningen för impedansen för denna produkt. Dessa inställningar kan ändras i Advanced Setup-meny på produkten. Se användarhandboken för detaljer.

MEDELANDE

Se till att trådarna på högtalarkabeln inte vidrör trådarna på andra högtalarkablar eller några andra delar på produkten. Det kan skada produkten och/eller högtalarna.

Vända upp den trådlösa antennen

Vänd upp den trådlösa antennen som visas.

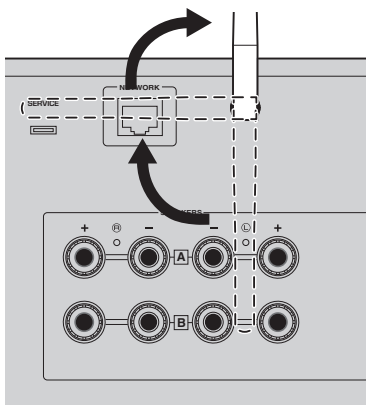

MEDDELANDE

Vid tidpunkten för inköp hålls den trådlösa antennen på plats med tejp. Ta bort tejpens försiktigt och vänd sedan upp den trådlösa antennen som visas på bilden. Använd inte för mycket kraft på den trådlösa antennen. Det kan skada den.

Ansluta till ett uttag

Anslut nätkabeln till ett uttag.

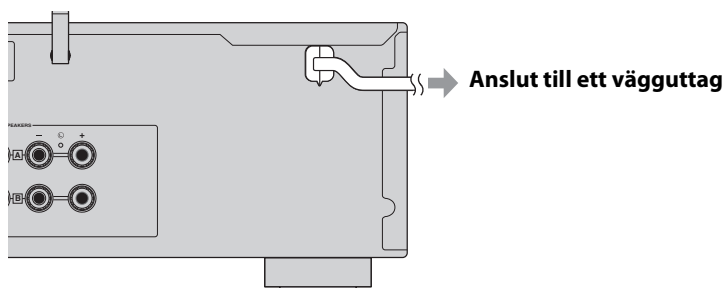

Slå på strömmen

Slå på produkten.

- 1 Tryck på  (ström) brytaren för att slå på strömmen.**
Strömindikator tänds.

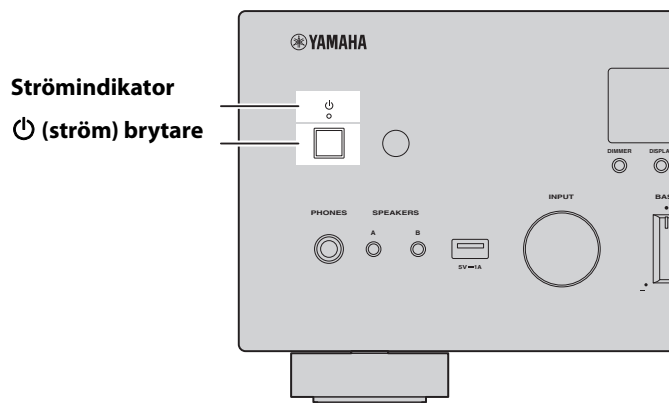

- 2 Efter att följande meddelande visas på frontpanelens display tryck på RETURN på frontpanelens display för att eliminera meddelandet.**

Det kan ta 30 sekunder för meddelandet att visas. Avsnittet märkt med "*" ändras beroende på apparat.

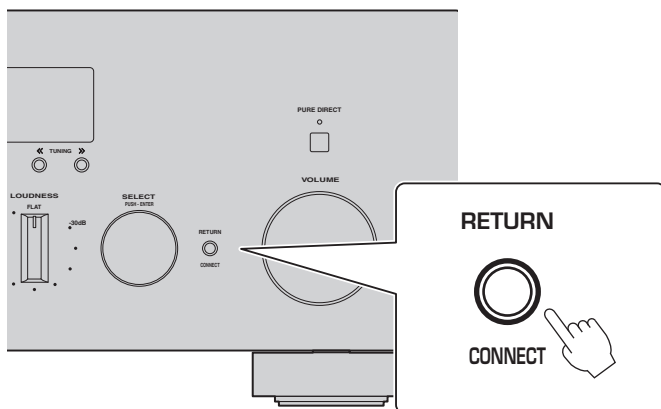

"WAC" display

WAC-funktionen (Wireless Accessory Configuration) är till för att tillämpa en iOS-enhets trådlösa inställningar på en annan enhet och ansluta trådlöst till nätverket. Eftersom det förklaras på en senare sida hur du ansluter till nätverk med appen MusicCast Controller, förklaras hur du avbryter WAC här.

Ansluta till nätverket

Efter att du har installerat "MusicCast Controller" appen för mobila apparater, ansluter du produkten trådlöst till nätverket från appens skärm.

1 Förbered en mobil apparat.

Se Wi-Fi-inställningarna för din mobila apparat och se till att du är ansluten till den trådlös routerns nätverk.

2 Installera "MusicCast Controller" på den mobila apparaten.

Sök efter "MusicCast controller" på App Store eller Google Play för att ladda ner appen.

3 Starta appen och börja konfigurera inställningarna enligt anvisningarna i appen.

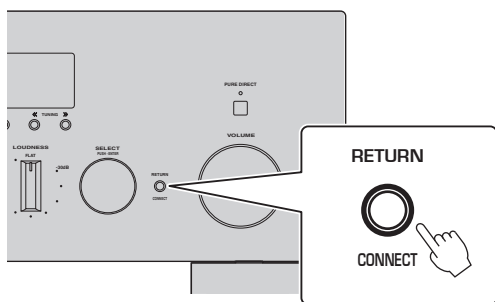
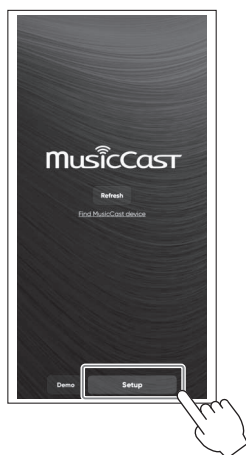

Följ appens anvisningar, tryck på
CONNECT under 5 sekunder eller längre.

Viktigt meddelande angående informationssäkerhet

För mer information gå till URL:en till höger.



<https://manual.yamaha.com/av/policy/mcc/>

OBS!

- Du kan även ansluta till nätverket via en trådbunden anslutning. Se användarhandboken för detaljer.
- Om du vill avbryta konfigureringen innan den är avslutad, tryck på RETURN på frontpanelen.
- Om anslutningen misslyckades, avsluta appen och försök igen från steg 3.

Spela upp Internetradio

Använd appen för att bekräfta att du kan spela upp Internetradio.

1 På appens skärm, välj det rum som är registrerat till denna produkt och välj "Net Radio" som källa för uppspelning.

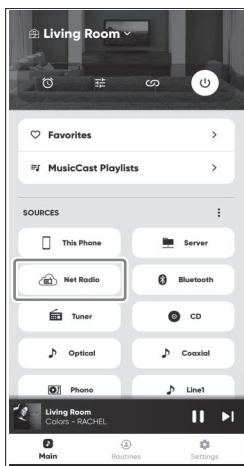

Om du är ansluten till Internet visas en lista över Internetradiostationer. Om den inte visas, återanslut till Internet.

2 Välj önskad station.

Välj önskad station från listan över Internetradiostationer.

3 Justera volymen.

Justera med volymreglaget i appen. Du kan även justera den med VOLUME på frontpanelen.

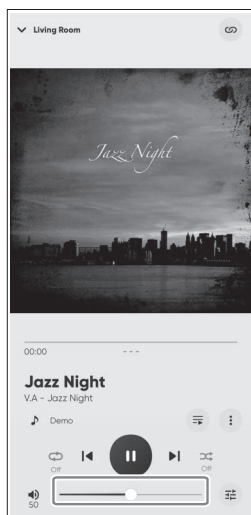

Detta avslutar den första installationen.

För andra detaljerade instruktioner om anslutningar och inställningar se Användarhandboken.

Introduktion

Tak fordi du anskaffede dette Yamaha-produkt.

Dette produkt er en netværkskompatibel receiver til hjemmebrug. Den kan afspille radioudsendelser og netværksindhold, såvel som analog og digital lydindgang.

Om guiderne

Sørg for at læse de følgende guider. Hold de guider, som er inkluderet med produktet, på et let tilgængeligt sted for nem reference.

■ Sikkerhedsguide (inkluderet med produktet)

Indeholder vigtige sikkerhedsforanstaltninger, som bør læses inden brug.

■ Hurtigguide (denne guide)

Forklarer grundlæggende tilslutninger, afspilninger af internetradio og mere.

■ Brugervejledning (Webside)

Forklarer alle funktioner. Besøg URL'en til højre for visning. Bemærk, at brugervejledningen kun er til rådighed på websiden.



<https://manual.yamaha.com/av/22/rn600a/>

Om symbolerne anvendt i hurtigguiden.

- "OBS!" anvendes sammen med oplysninger til forhindring af produktfejl, beskadigelse eller funktionsfejl, og/eller tab af data.
- "BEMÆRK" anvendes sammen med yderligere oplysninger, som er nyttige at kende til.

Kontrol af tilbehør

Kontroller og sikr dig, at du har de følgende emner.

- **AM-antenne***
(Modeller til USA, Canada, Kina, Korea, Asien, Taiwan og Central- og Sydamerika)



- **FM-antenne***
(Modeller til USA, Canada, Kina, Korea, Asien, Taiwan og Central- og Sydamerika)

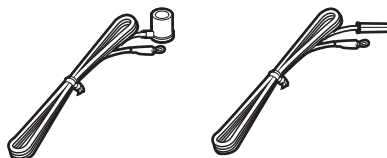

En af ovenstående dele medfølger, afhængigt af hvor enheden er købt.

- **DAB/FM-antenne***
(Modeller til Storbritannien, Europa, Rusland og Australien)



- **Fjernbetjening***



- **Batterier* (AA, R6, UM-3) (x2)**
- **Sikkerhedsguide**
- **Hurtigguide (denne guide)**

Emner markeret med * er ikke forklaret i denne guide. Se brugervejledningen for mere information.

Hav følgende udstyr klar, udover produktet.

- Højtalere (x2)
- Højtalerkabler (x2)
- Subwoofer* (indbygget forstærker)
- Monokabel* (RCA)
- Trådløs router
- Smartphone eller anden mobilenhed

Emner markeret med * er ikke nødvendige i visse tilfælde. Hav dem klar om nødvendigt.

Tilslutning af højttalere

Tilslut højttalerne som illustreret. Tilslut en subwoofer om nødvendigt.

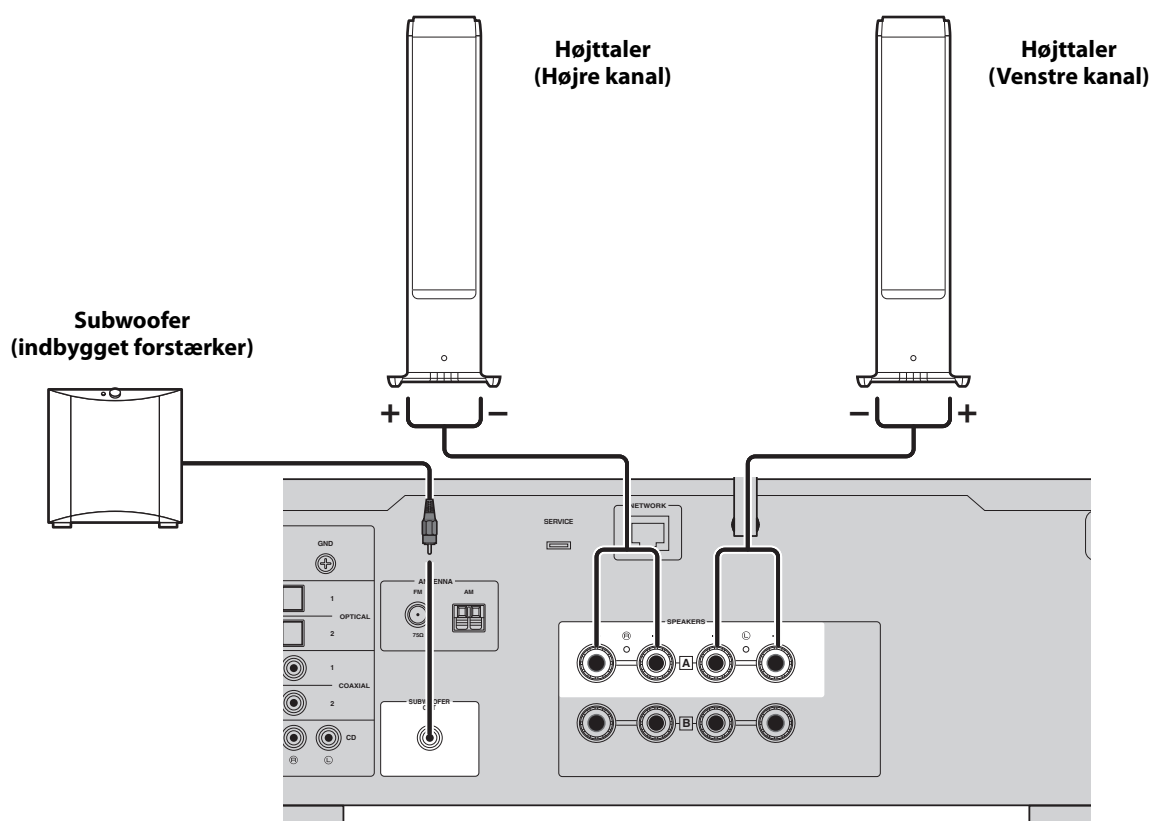

1 Fjern ca. 10 mm af isoleringen i enden af højttalerkablet og sno dets kerne stramt.

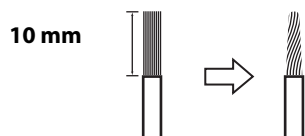

2 Drej højttalerstikkets greb til venstre for at løsne det, og før derefter højttalerkablets kerne ind i hullet i stikket.

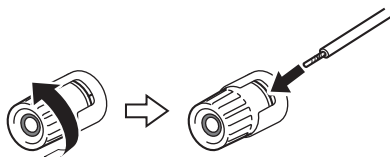

3 Drej grebet til højre for at stramme det.



BEMÆRK

- Brug højttalere med en impedans på mindst 4-ohm.
- Hvis du anvender 4-ohm-højttalere (eller mere end 4-ohm men mindre end 8-ohm), skal du ændre impedansindstillingerne på dette produkt. Disse indstillinger kan ændres i produktets Advanced Setup-menu. Se brugervejledningen for detaljer.

OBS!

Lad ikke en af trådene på et højttalerkabel røre ved trådene på et andet højttalerkabel eller nogen andre metaldele på produktet. Dette kan beskadige produktet og/eller højttalerne.

Rejsning af trådløs-antennen

Rejs trådløs-antennen op som illustreret.

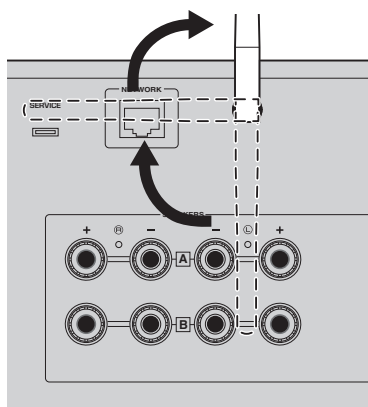

OBS!

På købstidspunktet er den trådløse antenne holdt på plads med klisterbånd. Træk forsigtigt klisterbåndet af og rejs derefter antennen som vist på illustrationen. Brug ikke overdreven kraft på trådløs-antennen. Dette kan muligvis beskadige den.

Tilslutning til en stikkontakt

Tilslut strømledningen til en stikkontakt.

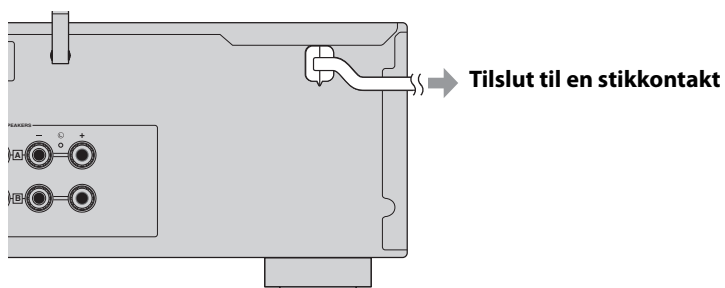

Tænding for strømmen

Tænd for produktet.

- 1 Tryk på  (Strøm)-kontakten for at slå strømmen TIL.**
Strømindikatoren begynder at lyse.

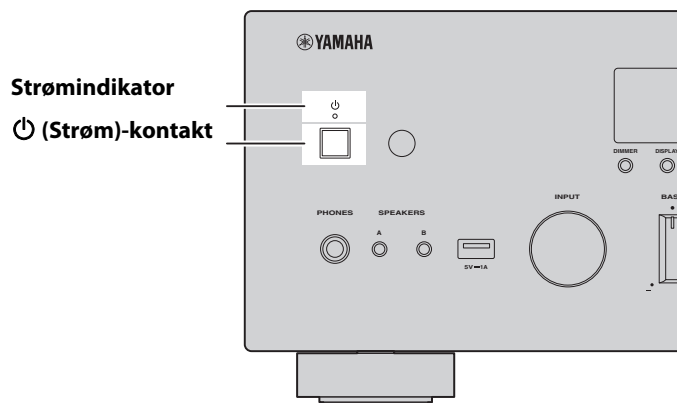

- 2 Efter den følgende meddelelse er vist på frontdisplayet, skal du trykke på RETURN på frontpanelet for at afskaffe meddelelsen.**

Det kan muligvis tage ca. 30 sekunder, før meddelelsen vises. Delen mærket med "*" varierer afhængigt af enheden.

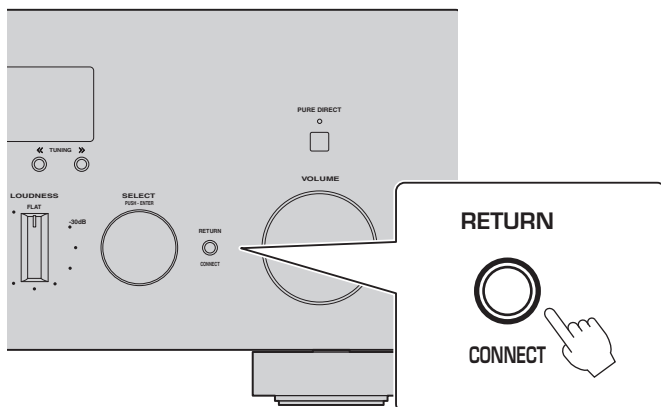

"WAC"-visning

WAC-funktionen (Wireless Accessory Configuration (Trådløs konfiguration af tilbehør)) er for at anvende de trådløse indstillinger for en iOS-enhed til en anden enhed, og trådløst tilslutte til netværket. Da det forklares på en senere side, hvordan du tilslutter til netværk med MusicCast Controller-appen, forklares det her, hvordan du annullerer WAC.

Tilslutning til netværket

Efter installation af "MusicCast Controller"-appen til mobilenheder skal du tilslutte produktet trådløst til dit netværk fra appens skærm.

1 Klargør en mobilenhed.

Se Wi-Fi-indstillingerne på din mobilenhed og sørg for, at du er tilsluttet til den trådløse routers netværk.

2 Installer "MusicCast Controller" på mobilenheden.

Søg efter "MusicCast Controller" i App Store eller Google Play for at downloade appen.

3 Start appen og start konfiguration af indstillingerne som anvist af appen.

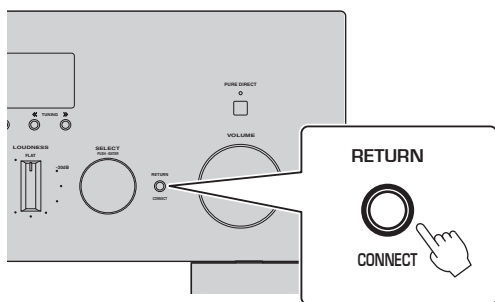
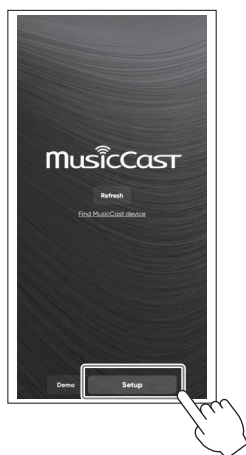

Følg appens guide og tryk på **CONNECT** i 5 sekunder eller længere.

Vigtig bemærkning om informationssikkerhed

For detaljer, besøg URL'en til højre.



<https://manual.yamaha.com/av/policy/mcc/>

BEMÆRK

- Du kan også tilslutte til netværket via en kablet tilslutning. Se brugervejledningen for detaljer.
- Hvis du ønsker at annullere konfigurationen inden den er fuldført, skal du trykke på RETURN på frontpanelet.
- Hvis tilslutningen mislykkes, afslut appen, og prøv igen fra trin 3.

Afspilning af internetradio

Brug appen til at bekræfte, at du kan afspille internetradio.

- 1 På appens skærm skal du vælge det rum, som er registreret til dette produkt, og vælge "Net Radio" som den kilde, der skal afspilles.**

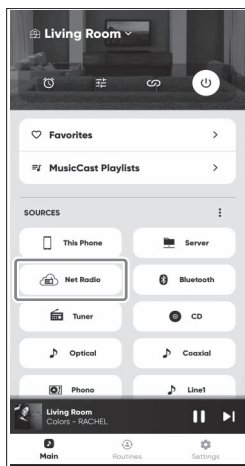

Hvis du er tilsluttet til internettet, vises der en liste over internetradiostationer. Hvis den ikke vises, skal du tilslutte til internettet igen.

- 2 Vælg den ønskede station.**
Vælg den ønskede station fra listen over internetradiostationer.

- 3 Juster lydstyrken.**
Juster med skyderen for lydstyrke i appen. Du kan også justere den med VOLUME på frontpanelet.

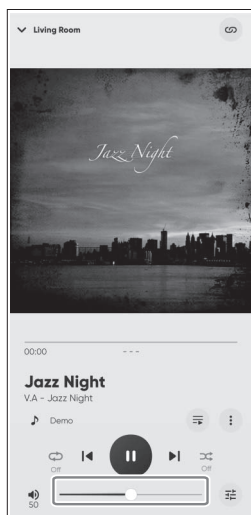

Dette afslutter den første opsætning.

Se brugervejledningen angående andre detaljerede instruktioner om tilslutninger og indstillinger.

INTRODUKSJON

Takk for at du har kjøpt dette Yamaha-produkt.

Dette produktet er en nettverkskompatibel receiver for hjemmebruk. Den kan spille av innhold fra radio eller nettverk, og i tillegg fra analoge og digitale kilder.

Om disse veiledningene

Sørg for å lese følgende veiledninger. Oppbevar veiledningene som følger med produktet på et praktisk sted for enkel referanse.

■ Sikkerhetsveiledning (følger med produktet)

Viser viktige sikkerhetstiltak som bør leses før bruk.

■ Hurtigveiledning (denne veiledningen)

Forklarer grunnleggende tilkoblinger, avspilling av internetradio og mer.

■ Brukerveiledning (nettsted)

Forklarer alle funksjoner. For å vise den, gå til URL-en til høyre. Vennligst merk at Brukerveiledning leveres kun på nettstedet.



<https://manual.yamaha.com/av/22/rn600a/>

Om symbolene som brukes i Hurtigveiledning

- "MERKNAD" brukes ved informasjon for å hindre produktsvikt, skade eller feilfunksjon, og/eller tap av data.
- "MERK" brukes ved tilleggsinformasjon som kan være nyttig å vite.

Kontroll av tilbehøret

Sjekk at du har alle følgende deler.

- **FM-antenne***
(Modeller for USA, Canada, Kina, Korea, Asia, Taiwan, og for Mellom- og Sør-Amerika)



- **FM-antenne***
(Modeller for USA, Canada, Kina, Korea, Asia, Taiwan, og for Mellom- og Sør-Amerika)

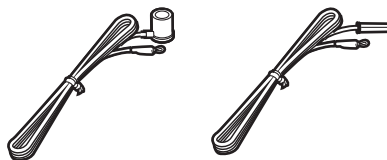

Én av de ovenstående er levert, avhengig av regionen for kjøpet.

- **DAB/FM-antenne***
(Modeller for Storbritannia, Europa, Russland og Australia)

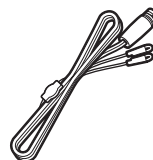

- **Fjernkontroll***



- **Batterier* (AAA, R6, UM-3) (x2)**
- **Sikkerhetsveiledning**
- **Hurtigveiledning (denne veiledningen)**

Deler merket med * er ikke forklart i denne veiledningen. Se i Brukerveiledning hvis du vil ha mer informasjon.

Ha følgende utstyr klart, i tillegg til produktet.

- Høytalere (x2)
- Høytalerkabler (x2)
- Subwoofer* (innebygd forsterker)
- Monokabel, pinne* (RCA)
- Trådløs router
- Smarttelefon eller annen mobil enhet

Deler merket med * kreves ikke i enkelte tilfeller. Ha dem klart hvis nødvendig.

Koble til høyttalere

Koble til høyttalerne som illustrert. Koble til en subwoofer hvis nødvendig.

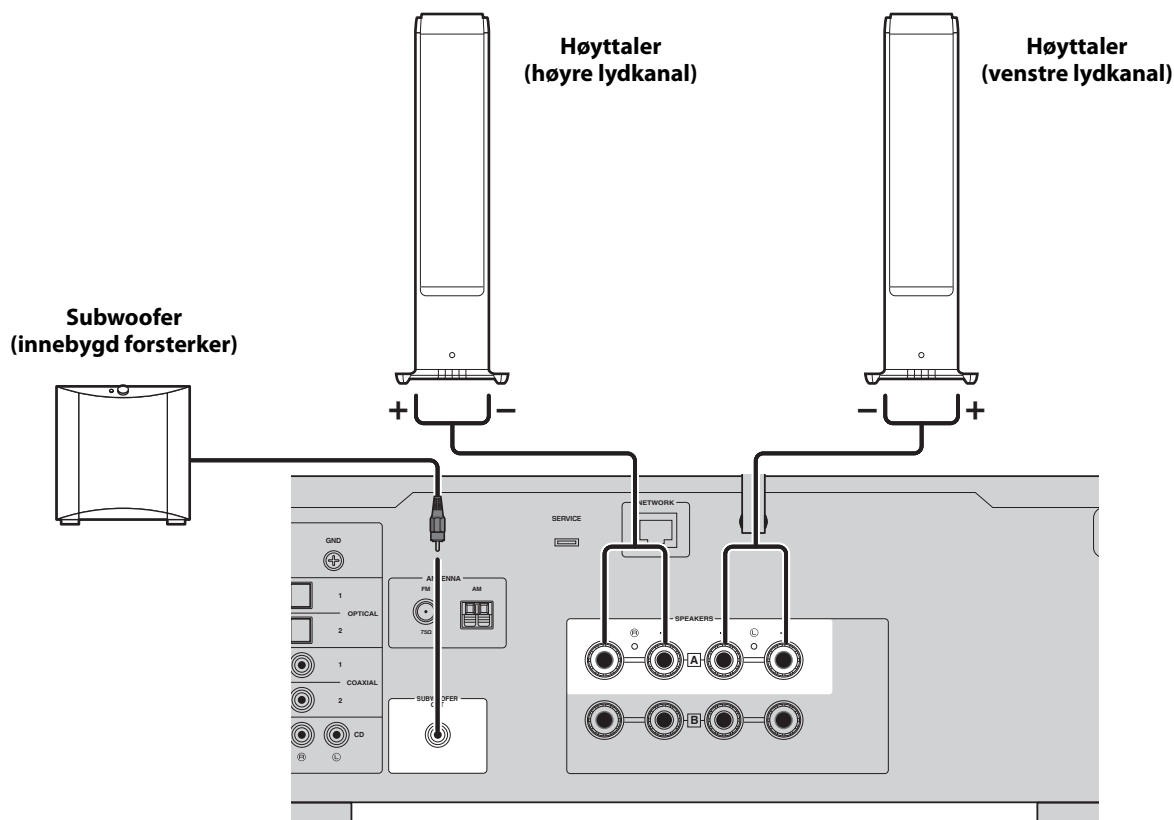

- 1** Skrell ca. 10 mm av isolasjon fra enden av høyttalerkabelen, og tynn kabelkjernen godt sammen.

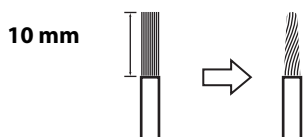

- 2** Vri knotten på høyttalerkontakten mot klokken for å løsne den, og sett inn kabelkjernen i hullet på kontakten.

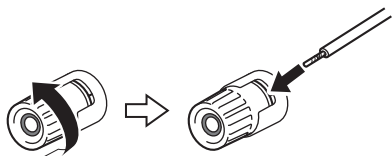

- 3** Skru knotten mot høyre igjen for å stramme den.



MERK

- Bruk høyttalere med en impedans på minst 4 ohm.
- Ved bruk av 4 ohm høyttalere (eller mer enn 4 ohm, men mindre enn 8 ohm), endre impedanseinnstillingene for dette produktet. Disse innstillingene kan endres i produktets Advanced Setup-meny. Se i brukerveiledningen hvis du vil ha mer informasjon.

MERKNAD

De avisolerte ledningene på høyttalerkablene må ikke berøre en annen høyttalerkabel eller komme i kontakt med produktets metalldele. Det kan skade produktet og/eller høyttalerne.

Vippe opp den trådløse antennen

Vipp opp den trådløse antennen som illustrert.

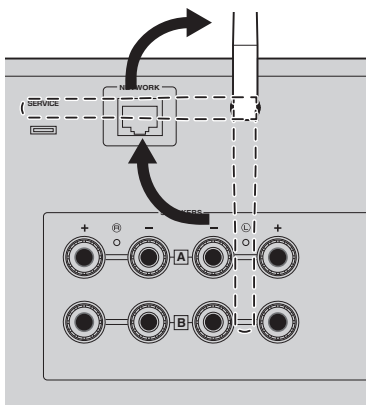

MERKNAD

Ved levering holdes den trådløse antennen på plass med teip. Trekk teipen forsiktig av og vipp opp den trådløse antennen som vist i illustrasjonen. Ikke bruk overdreven makt på den trådløse antennen. Det kan skade den.

Koble til en stikkontakt

Koble strømledningen til en stikkontakt.

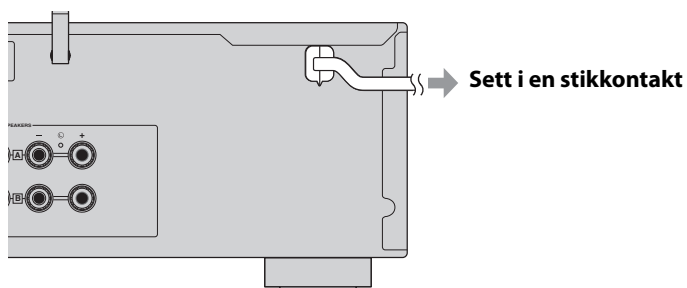

Slå PÅ strømmen

Slå PÅ produktet.

- 1 Trykk på  strømbryteren for å slå PÅ strømmen.**
Strømindikatoren lyser.

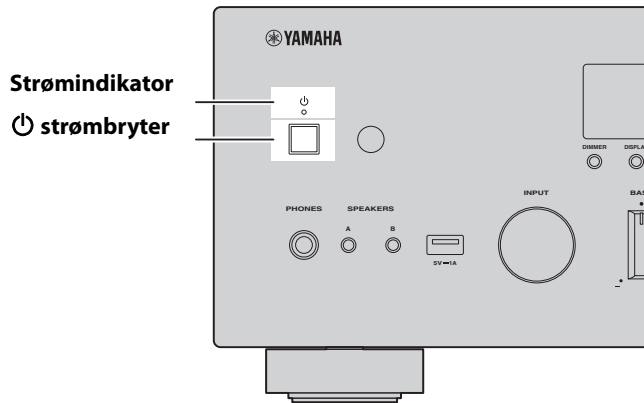

- 2 Etter at følgende melding vises på frontdisplayet, trykk på RETURN på frontpanelet for å fjerne meldingen.**

Det kan ta ca. 30 sekunder før meldingen vises. Delen merket med "*" varierer avhengig av enheten.

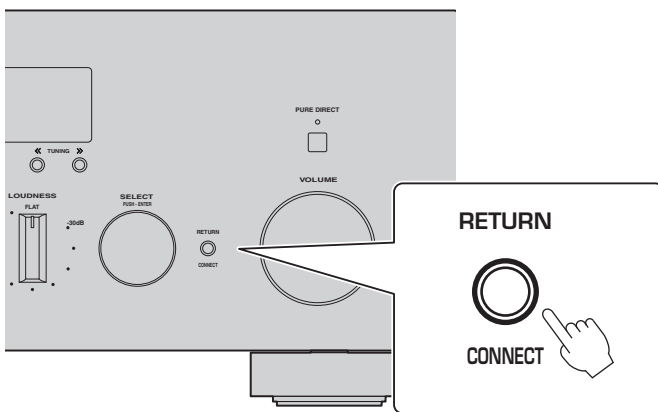

"WAC"-visning

Med WAC-funksjonen (Wireless Accessory Configuration) kan de trådløse innstillingene på en iOS-enhet brukes til å konfigurere en annen enhet, slik at den kan koble til det trådløse nettverket. Fordi det forklares på en side lengre frem hvordan du kobler til nettverk med MusicCast Controller-appen, forklares det her hvordan du avbryter WAC.

Koble til nettverket

Etter at du har installert "MusicCast Controller"-appen for mobile enheter, kobler du produktet trådløst til ditt nettverk fra appens skjerm.

1 Gjør klar en mobil enhet.
Sjekk Wi-Fi-innstillingene for din mobile enhet og bekreft at den er koblet til den trådløse ruterens nettverk.

2 Installer "MusicCast Controller" på den mobile enheten.
Søk etter "MusicCast Controller" på App Store eller Google Play for å laste ned appen.

3 Start appen, og start konfigurering av innstillingene som vist i appen.

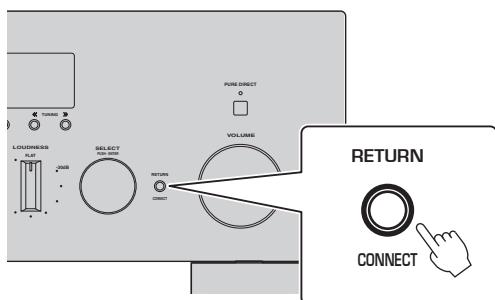
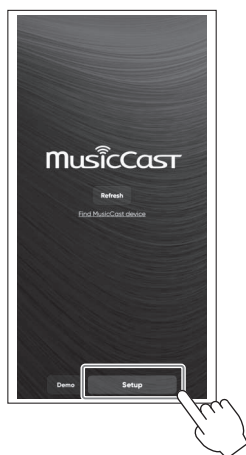

**Følg appens veiledning og trykk
CONNECT i 5 sekunder eller lenger.**

Viktig merknad om informasjonssikkerhet

For detaljer, gå til nettadressen til høyre.



<https://manual.yamaha.com/av/policy/mcc/>

MERK

- Du kan også koble til nettverket via kablet tilkobling. Se i Brukerveiledning hvis du vil ha mer informasjon.
- Hvis du vil avbryte konfigureringen før den er fullført, trykker på du RETURN på frontpanelet.
- Hvis tilkoblingen mislykkes, avslutt appen og prøv igjen fra trinn 3.

Spille av Internett-radio

Bruk appen for å bekrefte at du kan spille av Internett-radio.

- 1 På appens skjerm, velg det rommet som er registrert for dette produktet, og velg "Net Radio" som avspillingskilde.**

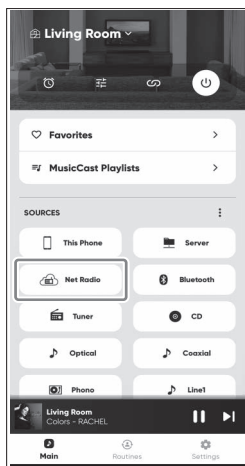

Hvis du er koblet til Internett, vises en liste over nettradiostasjoner. Hvis listen ikke vises, kobler du til Internett på nytt.

- 2 Velg ønsket stasjon.**
Velg ønsket stasjon fra listen over nettradiostasjoner.

- 3 Juster volumet.**
Juster volumet med glidebryteren i appen. Du kan også justere det med VOLUME på frontpanelet.

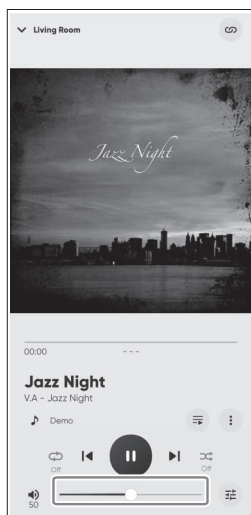

Da er det innledende oppsettet fullført.
For andre detaljerte instruksjoner om tilkoblinger og innstillinger, se i Brukerveiledning.

Johdanto

Kiitos tämän Yamaha-tuotteen ostamisesta.

Tämä tuote on verkkoon yhteensopiva vastaanotin kotikäyttöön. Se voi toistaa radiolähetyksiä ja verkkosisältöä samoin kuin analogista ja digitaalista audiotuloa.

Oppaista

Varmista, että luet seuraavat oppaat. Säilytä tuotteeseen kuuluvia oppaita kätevässä paikassa, jotta voit käyttää niitä helposti.

■ Turvaopas (kuuluu tuotteeseen)

Listaa tärkeät turvavaroitukset, jotka tulisi lukea ennen käyttöä.

■ Pikaopas (tämä opas)

Selittää perusliitännät, internet-radion toiston jne.

■ Käyttäjän opas (Verkkosivu)

Selittää kaikki toiminnot. Katsoaksesi mene oikealla olevaan URL:ään. Huomaa, että käyttäjän opas on saatavissa vain verkkosivulla.



<https://manual.yamaha.com/av/22/rn600a/>

Pikaoppaassa käytettävistä symboleista

- "HUOMAUTUS" käytetään tietojen kanssa ehkäisemään laitteen virhetoimintoa, vaurioitumista tai toimintahäiriötä ja/tai tietojen menetystä.
- "HUOM!" käytetään lisätiedoista, jotka on hyödyllistä tietää.

Tarvikkeiden tarkastaminen

Tarkista ja varmista, että sinulla on kaikki seuraavat osat.

- **AM-antenni***
(U.S.A:n, Kanadan, Kiinan, Korean, Aasian, Taiwanin ja Keski- ja Etelä-Amerikan mallit)



- **FM-antenni***
(U.S.A:n, Kanadan, Kiinan, Korean, Aasian, Taiwanin ja Keski- ja Etelä-Amerikan mallit)

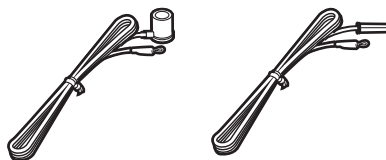

Yksi yllä olevista toimitetaan mukana ostoalueesta riippuen.

- **DAB/FM-antenni***
(Yhdistyneen kuningaskunnan, Euroopan, Venäjän ja Australian mallit)

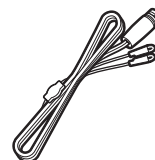

- **Kauko-ohjain***

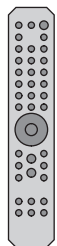

- **Paristot* (AA, R6, UM-3) (x2)**
- **Turvaopas**
- **Pikaopas (tämä opas)**

Tässä oppaassa selitetään *-merkityt osat. Katso käyttäjän oppaasta lisätietoja.

Pidä seuraavat tarvikkeet saatavilla tuotteen lisäksi.

- Kaiuttimet (x2)
- Kaiutinkaapelit (x2)
- Subwoofer* (sisään rakennettu vahvistin)
- Monokaapeli* (RCA)
- Langaton reititin
- Älypuhelin tai muu mobiililaitte

Joissakin tapauksissa *-merkityjä osia ei tarvita. Pidä ne valmiina, jos niitä tarvitaan.

Kaiuttimien yhdistäminen

Kytke kaiuttimet kuten kuvassa. Kytke subwoofer tarvittaessa.

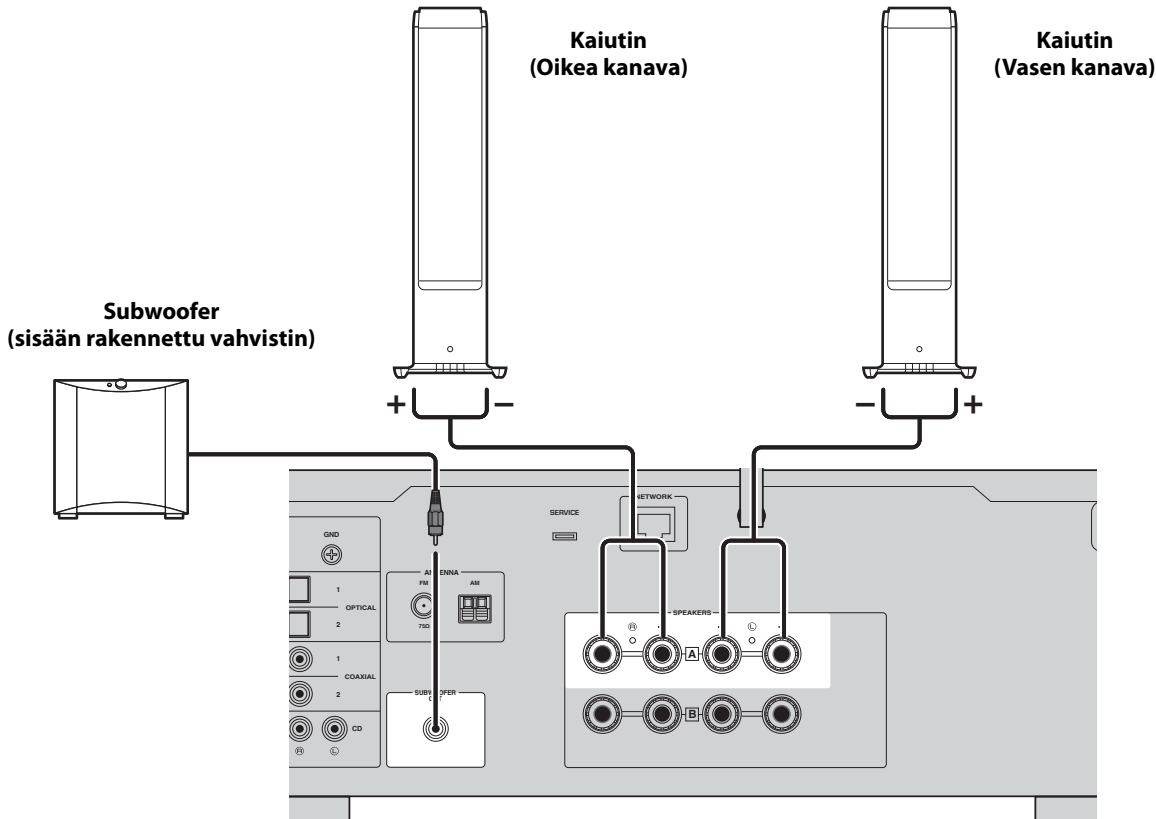

1 Kuori 10mm eristettä kaiutinkaapelin päästä ja kierrä sen ydin tiukasti.

10 mm

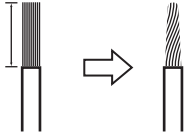

2 Käännä kaiuttimen liittimen nuppia vasemmalle löysätäksesi sen ja sen jälkeen työnnä kaiuttimen kaapelin ydin liittimen reikään.

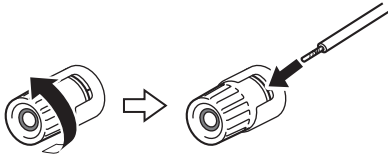

3 Käännä nappi takaisin oikealle kiristääksesi sen.



HUOM!

- Käytä kaiuttimia, joiden impedanssi on vähintään 4 ohmia.
- Jos käytät 4 ohmin kaiuttimia (tai yli 4 ohmin mutta alle 8 ohmin), muuta tämän tuotteen impedanssiasetukset. Nämä asetukset voidaan muuttaa laitteen Advanced Setup-valikossa. Katso käyttäjän oppaasta yksityiskohtia.

HUOMAUTUS

Älä anna kaiutinjohdon ydinlankojen koskettaa toisen kaiutinjohdon ydinlankoja tai mitään muita tuotteen metalliosia. Muuten tämä laite ja/tai kaiuttimet voivat mennä rikki.

Langattoman antennin ylöskääntäminen

Käännä langaton antenni ylöspäin kuten kuvassa.

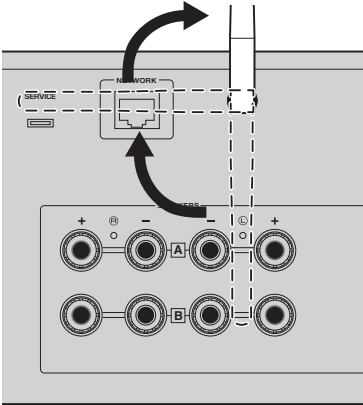

HUOMAUTUS

Ostohetkellä langaton antenni on teipattu paikoilleen. Irrota teippi varovaisesti ja sen jälkeen käännä langaton antenni ylös, kuten kuvassa on näytetty. Älä käsittele langatonta antennia liian rajusti. Se saattaa vahingoittaa sitä.

Virtapistokkeeseen yhdistäminen

Yhdistä virtajohto virtapistokkeeseen.

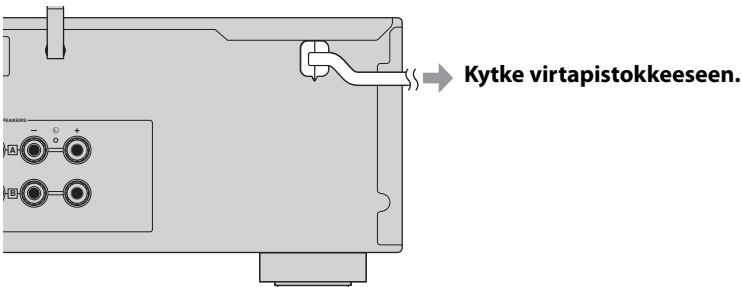

Virran PÄÄLLE kytkeminen

Kytke laite PÄÄLLE.

- 1** Painamalla  (Virta) kytkintä kytke virta PÄÄLLE. Virran merkkivalo syttyy.

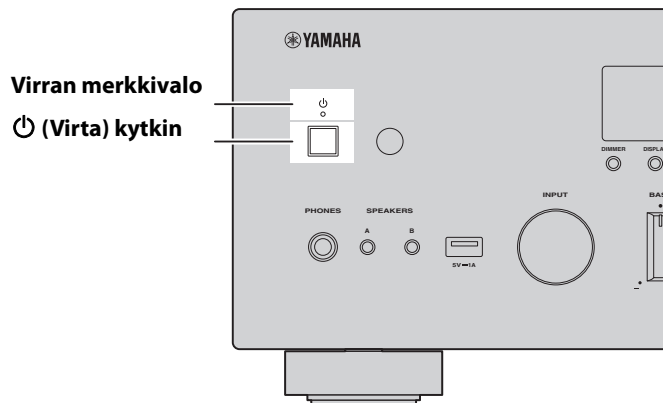

- 2** Sen jälkeen kun seuraava viesti näkyy etunäytössä, paina RETURN etupaneelista poistaaksesi viestin. Saattaa kestää 30 sekuntia viestin näkymiseen. Osio, joka on merkitty "*", vaihtelee laitteesta riippuen.

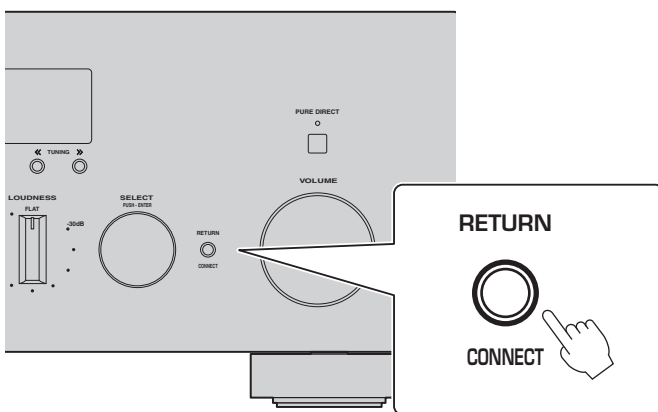

"WAC"-näyttö

WAC (Wireless Accessory Configuration)-toimintoa käytetään iOS- laitteen langattomien asetusten soveltamiseen toiseen laitteeseen ja yhdistämään langattomasti verkkoon. Koska myöhemmällä sivulla selitetään, miten verkkoon liitytään MusicCast Controller-sovelluksella, tässä selitetään, miten WAC peruutetaan.

Verkkoon yhdistäminen

Sen jälkeen kun olet asentanut "MusicCast Controller"-sovelluksen mobiililaitteisiisi, yhdistä tuote langattomasti verkkoosi sovellusnäytöstä.

1 Valmistele mobiililaite.

Katso Wi-Fi-asetuksia mobiililaitteestasi ja varmista, että se on yhdistetty langattoman reitittimen verkkoon.

2 Asenna "MusicCast Controller" mobiililaitteeseesi.

Etsi "MusicCast Controller" App Storen tai Google Playn sovelluskaupasta lataaksesi sovelluksen.

3 Käynnistä sovellus ja aloita asetusten määrittäminen sovelluksen ohjeiden mukaisesti.

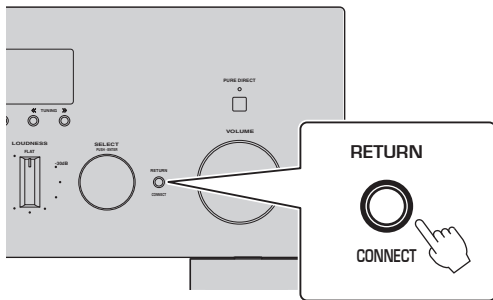
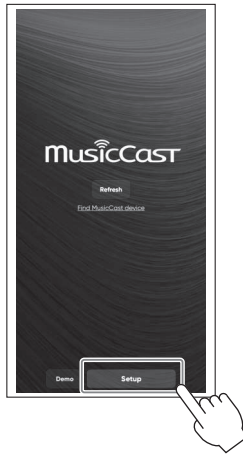

Seuraa sovelluksen opasta ja paina **CONNECT** 5 sekunnin ajan tai pitempään.

Tietoturvallisuutta koskeva tärkeä ilmoitus

Saadaksesi yksityiskohtaisia tietoja mene oikealla olevan URL:n nettisivulle.



<https://manual.yamaha.com/av/policy/mcc/>

HUOM!

- Voit yhdistää verkkoon myös langallisen liitännän kautta. Katso käyttäjän oppaasta yksityiskohtia.
- Jos haluat peruuttaa määrittämisen, ennen kuin se on valmis, paina RETURN etulevystä.
- Jos yhdistäminen epäonnistuu, poistu sovelluksesta ja yritä uudelleen vaiheesta 3 lähtien.

Internetradion toisto

Käytä sovellusta varmistaaksesi, että voit toistaa internetradiota.

1 Sovelluksen näytössä valitse huone, joka on tallennettu tähän tuotteeseen, ja valitse "Net Radio" toistolähteeksi.

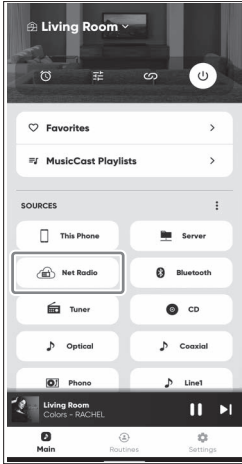

Jos laitteesi on yhdistetty internettiin, internetradioasemien lista tulee näkyviin. Jos sitä ei tule näkyviin, yhdistä uudelleen internettiin.

2 Valitse haluamasi asema.

Valitse haluamasi asema internetradioasemien listasta.

3 Säätää äänenvoimakkuuden.

Säädä äänenvoimakkuuden liukusäätimellä sovelluksessa. Voit myös säätää sitä etulevyn VOLUME-säätimellä.

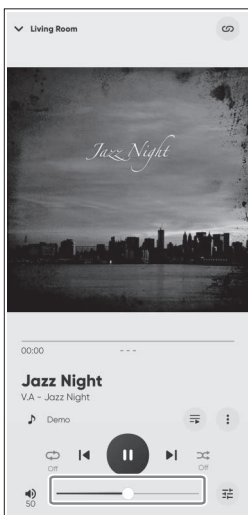

Tämä päättää alkuasetuksen.
Katso käyttäjän opaasta yksityiskohtaisia ohjeita liitännöistä ja asetuksista.

Yamaha Global Site
<https://www.yamaha.com/>
Yamaha Downloads
<https://download.yamaha.com/>

© 2023 Yamaha Corporation
Published 08/2023
NVEM-A0