

# TSX-100

DESKTOP AUDIO SYSTEM  
SYSTEME AUDIO DESKTOP

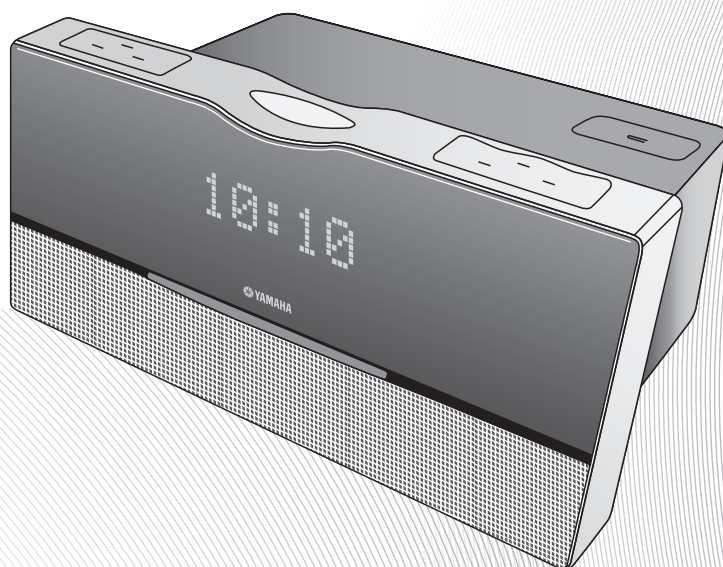

OWNER'S MANUAL  
MODE D'EMPLOI  
BEDIENUNGSANLEITUNG  
BRUKSANVISNING  
MANUALE DI ISTRUZIONI  
MANUAL DE INSTRUCCIONES  
GEBRUIKSAANWIJZING  
ИНСТРУКЦИЯ ПО ЭКСПЛУАТАЦИИ

**CAUTION**

Use of controls or adjustments or performance of procedures other than those specified herein may result in hazardous radiation exposure.

**AVERTISSEMENT**

L'utilisation de commandes et l'emploi de réglages ou de méthodes autres que ceux décrits ci-dessous, peuvent entraîner une exposition à un rayonnement dangereux.

**VORSICHT**

Die Verwendung von Bedienelementen oder die Einstellung bzw. die Ausführung von anderen als in dieser Anleitung beschriebenen Vorgängen kann zu Gefährdung durch gefährliche Strahlung führen.

**OBSERVERA**

Användning av reglage eller justeringar eller utförande av åtgärder på annat sätt än så som beskrivs häri kan resultera i farlig strålning.

**ATTENZIONE**

L'uso di controlli, regolazioni, operazioni o procedure non specificati in questo manuale possono risultare in esposizione a radiazioni pericolose.

**PRECAUCIÓN**

El uso de los controles, los ajustes o los procedimientos que no se especifican en este manual pueden causar una exposición peligrosa a la radiación.

**LET OP**

Gebruik van bedieningsorganen, instellingen of procedures anders dan beschreven in dit document kan leiden tot blootstelling aan gevaarlijke stralen.

**ПРЕДОСТЕРЕЖЕНИЕ**

Использование органов управления или произведение настроек или выполнение процедур, не указанных в данной инструкции, может отразиться на выделении опасной радиации.

**CAUTION** INVISIBLE LASER RADIATION WHEN OPEN AND INTERLOCKS DEFEATED. AVOID EXPOSURE TO BEAM.

**VORSICHT!** UNSICHTBARE LASERSTRAHLUNG TRITT AUS, WENN DECKEL GEÖFFNET UND WENN SICHERHEITSPERRUNG ÜBERBRÜCKT IST. NICHT DEM STRAHL AUSSETZEN!

**WARNING** OSYNLIG LASERSTRÅLNING NÄR DENNA DEL ÄR ÖPPNAD OCH SPÄRR ÄR URKOPPLAD. STRÅLEN ÄR FARLIG.

**ADVARSEL** USYNLIG LASERSTRÅLING VED ÅBNING, NÄR SIKKERHEDSPERRENER ER UDE AF FUNKTION. UNDGÅ UDSÆTTELSE FOR STRÅLING.

**VAROITUS!** SUOJAKOTEL OA EI SAA AVATA. LAITE SISÄLTÄÄ LASERDIODIN, JOKA LÄHETTÄÄ (NÄKYMÄTÖNTÄ) SILMILLE VAARALLISTA LASER SÄTEILYÄ.

**ADVARSEL** USYNLIG LASERBESTRÅLING NÄR DENNE DELEN ER ÅPEN OG SIKKERHETSPERREN ER UTKOBLET. UNNGÅ UTSETTELSE FOR STRÅLING.

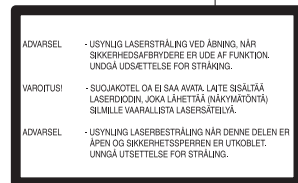
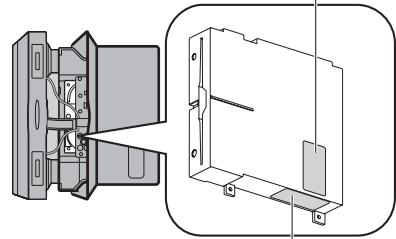
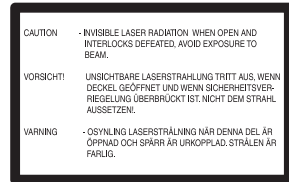
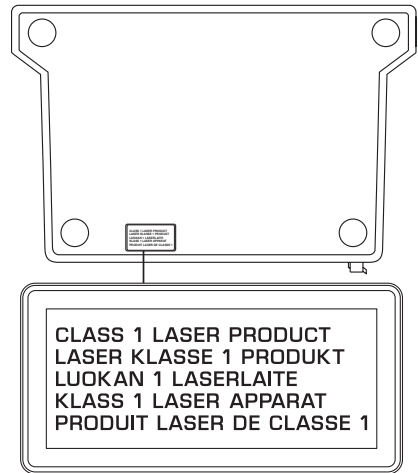

## **VAROITUS**

Muiden kuin tässä esitettyjen toimintojen säädön tai asetusten muutto saattaa altistaa vaaralliselle säteilylle tai muille vaarallisille toiminnoille.

## **DK**

Advarsel: Usynlig laserstråling ved åbning når sikkerhedsafbrydere er ude af funktion. Undgå udsættelse for stråling.

Bemærk: Netafbryderen POWER OFF er sekundært indkoblet og afbryder ikke strømmen fra nettet. Den indbyggede netdel er derfor tilsluttet til lysnettet så længe netstikket sidder i stikkontakten.

## **N**

Observer: Nettbryteren POWER OFF er sekundært innkoplet. Den innebygdenetdelen er derfor ikke frakoplet nettet så lenge apparatet er tilsluttet nettkontakten.

## **S**

Klass 1 laseraparat

Varning! Om apparaten används på annat sätt än i denna bruksanvisning specificerats, kan användaren utsättas för osynlig laserstrålning, som överskrider gränsen för laserklass 1.

Observera! Strömbrytaren POWER OFF är sekundärt kopplad och inte bryter inte strömmen från nätet. Den inbyggda nätdelen är därför ansluten till elnätet så länge stickproppen sitter i vägguttaget.

## **SF**

Luokan 1 laserlaite

Varoitus! Laitteen käyttäminen muulla kuin tässä käyttöohjeessa mainitulla tavalla saattaa altistaa käyttäjän turvallisuusluokan 1 ylittävälle näkymättömälle lasersäteilylle.

Oikeus muutoksiin varataan. Laite ei saa olla alltiina tippu-ja roiskevedelle.

Huom. Toiminnanvalitsin POWER OFF on kytketty toisiopuolelle, eikä se kytke laitetta irti sähköverkosta. Sisäänrakennettu verkko-osa on kytkettyä sähköverkkoon aina silloin, kun pistoke on pistorasiassa.

### **VARO!**

AVATTAESSA JA SUOJALUKITUS OHITETTAESSA  
OLET ALTTIINA NÄKYMÄTTÖMÄLLE  
LASERSÄTEILYLLE.  
ÄLÄ KATSO SÄ TEESEEN.

### **VARNING!**

OSYNLIG LASERSTRÅLNING NÄR DENNA DEL ÄR  
ÖPPNAD OCH SPÄRREN ÄR URKOPPLAD. BETRAKTA  
EJ STRÅLEN.

## ■ For U.K. customers

If the socket outlets in the home are not suitable for the plug supplied with this appliance, it should be cut off and an appropriate 3 pin plug fitted. For details, refer to the instructions described below.

### **Note**

The plug severed from the mains lead must be destroyed, as a plug with bared flexible cord is hazardous if engaged in a live socket outlet.

## ■ Special Instructions for U.K. Model

### **IMPORTANT**

THE WIRES IN MAINS LEAD ARE COLOURED IN ACCORDANCE WITH THE FOLLOWING CODE:

Blue: NEUTRAL

Brown: LIVE

As the colours of the wires in the mains lead of this apparatus may not correspond with the coloured markings identifying the terminals in your plug, proceed as follows: The wire which is coloured BLUE must be connected to the terminal which is marked with the letter N or coloured BLACK. The wire which is coloured BROWN must be connected to the terminal which is marked with the letter L or coloured RED.

Make sure that neither core is connected to the earth terminal of the three pin plug.

## Caution: Read this before operating your unit.

- 1 To assure the finest performance, please read this manual carefully. Keep it in a safe place for future reference.
- 2 Install this unit in a well ventilated, cool, dry, clean place with at least 10 cm on the top, 10 cm on the left and right, and 10 cm at the back of this unit — away from direct sunlight, heat sources, vibration, dust, moisture, and/or cold.
- 3 Locate this unit away from other electrical appliances, motors, or transformers to avoid humming sounds.
- 4 Do not expose this unit to sudden temperature changes from cold to hot, and do not locate this unit in an environment with high humidity (i.e. a room with a humidifier) to prevent condensation inside this unit, which may cause an electrical shock, fire, damage to this unit, and/or personal injury.
- 5 Avoid installing this unit where foreign object may fall onto this unit and/or this unit may be exposed to liquid dripping or splashing. On the top of this unit, do not place:
  - Other components, as they may cause damage and/or discoloration on the surface of this unit.
  - Burning objects (i.e. candles), as they may cause fire, damage to this unit, and/or personal injury.
  - Containers with liquid in them, as they may fall and liquid may cause electrical shock to the user and/or damage to this unit.
- 6 Do not cover this unit with a newspaper, tablecloth, curtain, etc. in order not to obstruct heat radiation. If the temperature inside this unit rises, it may cause fire, damage to this unit, and/or personal injury.
- 7 Do not plug in this unit to a wall outlet until all connections are complete.
- 8 Do not operate this unit upside-down. It may overheat, possibly causing damage.
- 9 Do not use force on switches, knobs and/or cords.
- 10 When disconnecting the power cable from the wall outlet, grasp the plug; do not pull the cable.
- 11 Do not clean this unit with chemical solvents; this might damage the finish.
- 12 Only voltage specified on this unit must be used. Using this unit with a higher voltage than specified is dangerous and may cause fire, damage to this unit, and/or personal injury. Yamaha will not be held responsible for any damage resulting from use of this unit with a voltage other than specified.
- 13 To prevent damage by lightning, keep the power cord and outdoor antennas disconnected from a wall outlet or this unit during a lightning storm.
- 14 Do not attempt to modify or fix this unit. Contact qualified Yamaha service personnel when any service is needed. The cabinet should never be opened for any reasons.
- 15 When not planning to use this unit for long periods of time (i.e. vacation), disconnect the AC power plug from the wall outlet.
- 16 Be sure to read the “Troubleshooting” section on common operating errors before concluding that this unit is faulty.
- 17 Before moving this unit, press POWER OFF to set this unit to the standby mode, and disconnect the AC power plug from the wall outlet.
- 18 Condensation will form when the surrounding temperature changes suddenly. Disconnect the power cable from the outlet, then leave this unit alone.
- 19 When using this unit for a long time, this unit may become warm. Turn the power off, then leave this unit alone for cooling.
- 20 Install this unit near the AC outlet and where the AC power plug can be reached easily.
- 21 The batteries shall not be exposed to excessive heat such as sunshine, fire or the like.
- 22 Excessive sound pressure from earphones and headphones can cause hearing loss.

This unit is not disconnected from the AC power source as long as it is connected to the wall outlet, even if this unit itself is turned off by POWER OFF. This state is called the standby mode. In this state, this unit is designed to consume a very small quantity of power.

### WARNING

TO REDUCE THE RISK OF FIRE OR ELECTRIC SHOCK, DO NOT EXPOSE THIS UNIT TO RAIN OR MOISTURE.

### LASER SAFETY

This unit employs a laser. Due to possible eye injury, only a qualified service person should remove the cover or attempt to service this device.

### DANGER

This unit emits visible laser radiation when open. Avoid direct eye exposure to beam. When this unit is plugged into the wall outlet, do not place your eyes close to the opening of the disc tray and other openings to look into inside.

The laser component in this product is capable of emitting radiation exceeding the limit for Class 1.



This symbol mark is according to the EU directive 2002/96/EC.

This symbol mark means that electrical and electronic equipment, at their end-of-life, should be disposed of separately from your household waste.

Please act according to your local rules and do not dispose of your old products with your normal household waste.

# Contents

## INTRODUCTION

<b>Features</b> .....	<b>2</b>
<b>Controls and functions</b> .....	<b>3</b>
Front/top view .....	3
Remote control.....	4

## PREPARATION

<b>Preparation before using this unit</b> .....	<b>6</b>
Turning on the power.....	6
Adjusting the clock.....	7

## OPERATION

<b>Basic operation</b> .....	<b>8</b>
Selecting the input source.....	8
Adjusting the volume level.....	8
Adjusting sounds .....	9
Useful operations for the display.....	10
<b>Listening to CDs, MP3/WMA files, and external sources</b> .....	<b>11</b>
Listening to CDs.....	11
Listening to MP3/WMA files stored on your USB device.....	12
Switching the playback information display .....	14
Repeat and random playback.....	15
Playing back external sources.....	15
<b>Listening to FM and AM radio stations</b> .....	<b>16</b>
Connecting antennas.....	16
Tuning radio stations .....	16
Presetting radio stations automatically (Auto preset).....	17
Presetting radio stations manually (Manual preset).....	17
Selecting preset radio stations (Preset tuning).....	18
Receiving Radio Data System stations .....	18
<b>Using the timer functions</b> .....	<b>20</b>

## ADDITIONAL INFORMATION

<b>Troubleshooting</b> .....	<b>22</b>
General.....	22
Disc playback .....	22
MP3/WMA file playback .....	23
Radio reception .....	23
Remote control .....	24
<b>Notes on discs</b> .....	<b>25</b>
Disc information .....	25
Handling a disc .....	25
<b>Glossary</b> .....	<b>26</b>
<b>Specifications</b> .....	<b>26</b>



# Features

- Stylish compact all-in-one design
- Audio CDs, MP3 CDs, and WMA CDs playable
- USB supported
- Sophisticated FM/AM tuner
- Simple but functional remote control
- Timer and clock function

SRBASS

“Swing Radiator Bass™” is a trademark of YAMAHA CORPORATION.

## ■ About this manual

- In this manual, operations that can be performed with either this unit or its remote control are explained using the remote control.
- The symbol “ ” with page number(s) indicates the corresponding reference page(s).
-  indicates a tip for your operation.
- Notes contain important information about safety and operating instructions.
- This manual is printed prior to production. Design and specifications are subject to change in part as a result of improvements, etc.

In case of differences between the manual and the product, the product has priority.

## ■ Supplied accessories

This product includes the following accessories. Make sure you have all of the following parts.

Remote control

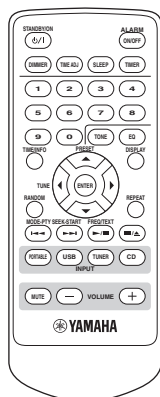

Indoor FM antenna

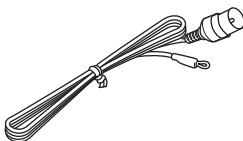

AM loop antenna

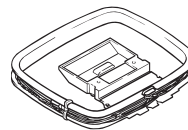

Power cable

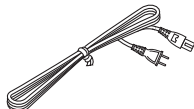

### Note

The form of the supplied accessories varies depending on the models.

# Controls and functions

## Front/top view

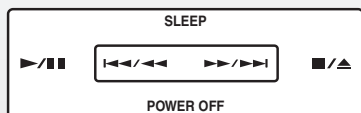

**▶/||**  
Starts and pauses playback. (☞ P. 11)

**■/▲**  
Stops playback or ejects a disc when playback is stopped. (☞ P. 11)

**◀◀/▶▶, ▶▶/▶▶**  
Skips to the beginning of the current or next track.  
Press and hold the key to search backward/forward. (☞ P. 11)

**POWER OFF**  
Sets this unit to the standby mode. (☞ P. 6)

**SLEEP**  
Sets the sleep timer. (☞ P. 21)

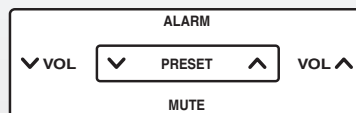

**VOL ^, v**  
Adjusts volume level. (☞ P. 8)

**MUTE**  
Turns off the volume. (☞ P. 8)

**PRESET ^, v**  
Selects the preset stations. (☞ P. 17)

**ALARM**  
Sets the alarm function. (☞ P. 20)

### INPUT/SNOOZE

Turns on this unit and selects an input source (☞ P. 6, 8), or enables the snooze function when alarm is activated. (☞ P. 20)

**USB port** (☞ P. 12)

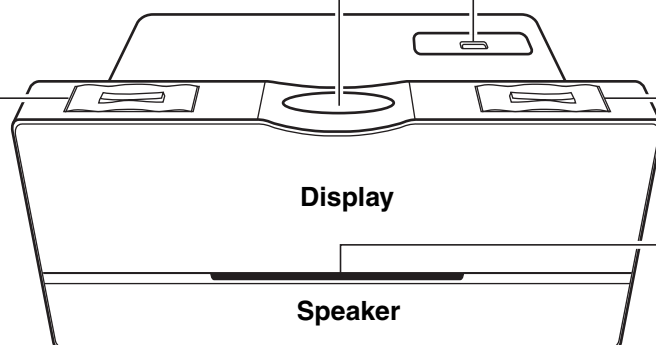

**Disc slot** (☞ P. 11)

**Display**

**Speaker**

## Remote control

STANDBY/ON



Turns on this unit. (P. 6)

DIMMER

Changes the brightness of the display. (P. 10)

TIME/INFO



Displays the disc/USB information. (P. 14)

Cursor (▲/▼/◀/▶) and ENTER

RANDOM



Sets this unit to the random playback mode. (P. 15)

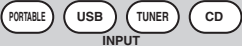

Select the source you want to listen to.

Press **PORTABLE** to listen to the source played back on the component which is connected to the PORTABLE jack on the rear panel of this unit. (P. 15)

Press **USB** to listen to the source stored in the connected USB memory. (P. 12)

Press **TUNER** to listen to FM/AM radio broadcast. Each time you press **TUNER**, the source switches between FM and AM. (P. 16)

Press **CD** to listen to a disc inserted into the disc slot. (P. 11)



Adjust volume. (P. 8)

Infrared signal transmitter

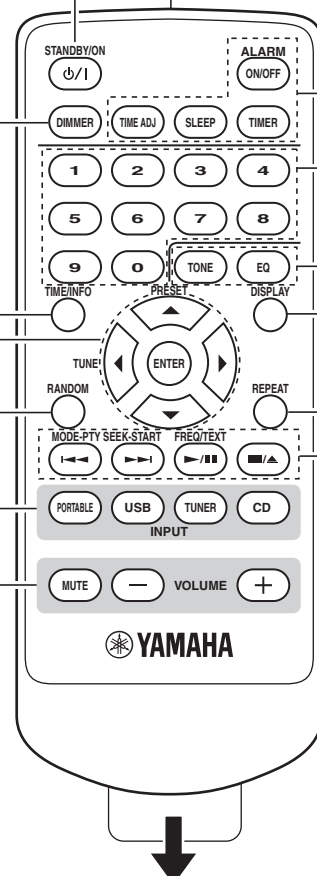

Remove the insulation sheet before using the remote control.



Remove the transparent sheet before using the remote control.

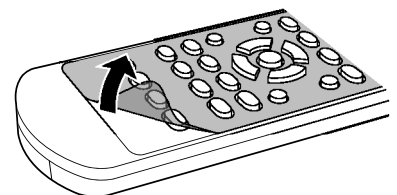





**Set various timer and clock function.**

**ALARM ON/OFF:** Activates or cancels the alarm function. (☞ P. 20)

**TIME ADJ:** Adjusts the clock of this unit. (☞ P. 7)

**SLEEP:** Sets the sleep timer. (☞ P. 21)

**TIMER:** Sets the countdown timer. (☞ P. 21)



**Select the desired track or preset station directly.**

(☞ P. 11, 13, 17, 18)



**Adjust the sound.**

**TONE:** Adjusts the bass and treble balance. (☞ P. 9)

**EQ:** Selects the equalizer mode. (☞ P. 9)



**Changes the displayed information. (☞ P. 10)**



**Sets this unit to the repeat playback mode. (☞ P. 15)**



**Control playback.**

◀◀, ▶▶: Skips to the beginning of the current or next track.

Press and hold the key to search backward/forward. (☞ P. 11, 12)

▶/||: Starts and pauses playback. (☞ P. 11, 12)

■/▲: Stops playback or ejects a disc when playback is stopped. (☞ P. 11, 12)

**Using the remote control**

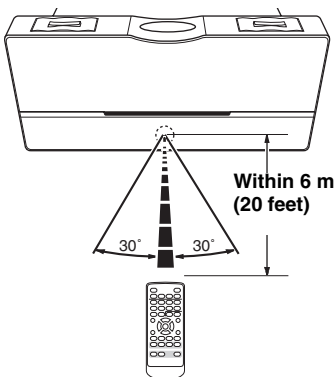

**Use the remote control within 6 m (20 feet) of this unit and point it toward the remote control sensor.**

**Notes**

- Do not put obstacles between the sensor of this unit and the remote control. Doing so, you cannot operate this unit by the remote control.
- Do not spill liquid on the remote control.
- Do not drop the remote control.
- Do not leave the remote control in the following places:
  - hot or humid places such as bathroom or near a heater
  - extremely cold places
  - dusty places

**For replacement of the battery ☞ P. 24.**

# Preparation before using this unit

## Turning on the power

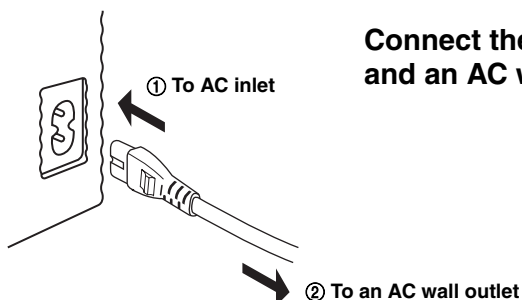

Connect the power cable to the AC inlet of this unit and an AC wall outlet.

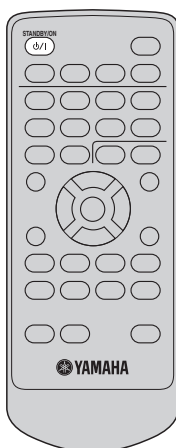

### Turn on this unit.

Press again to set this unit to the standby mode.

#### On the top panel

You can also perform the above operations on the top panel.



Turn on this unit.

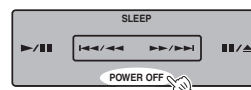

Set this unit to the standby mode.



- During the standby mode, the power consumption is reduced.
- In the standby mode, you can select whether to display the date and time (in the ECO OFF mode) or not to display them (in the ECO ON mode).
  - 1 While in the standby mode, press and hold the **MUTE** on the top panel.  
→ The “ECO ON” or “ECO OFF” flashes.
  - 2 While the indicator is flashing, press the **MUTE** to select “ECO ON” or “ECO OFF”.
  - 3 Wait several seconds.  
→ The mode is set to ECO ON or ECO OFF.

	ECO ON mode	ECO OFF mode
Display in the standby mode	(Not displayed)	 (Date and time displayed)

- The memory back-up circuit prevents the stored data from being lost even if this unit is in the standby mode. However, the stored data will be lost if the power cable is disconnected from the AC wall outlet or if the power supply is cut off for more than one week.

## Adjusting the clock

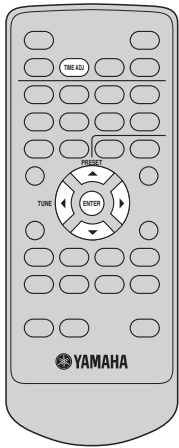

### Note

When the display is off, turn on the power before making this setting.

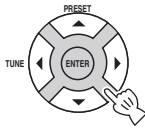

### Adjust date and time.



Selects year/date/hour/minute.



Increases or decreases the date or time.

### Examples

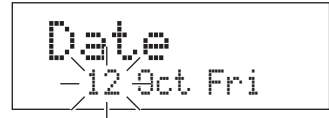

### Note

Time appears in 12-hour notation (AM/PM) depending on the model. For example, "4:00PM".

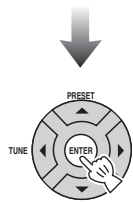

### Confirm.

# Basic operation

## Selecting the input source

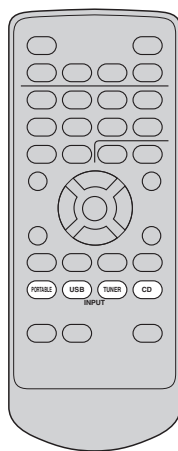

To listen to music played on a portable audio device



To listen to MP3/WMA files stored on your USB device



To listen to radio stations (FM/AM)



To listen to a CD



On the top panel



Press repeatedly.

## Adjusting the volume level

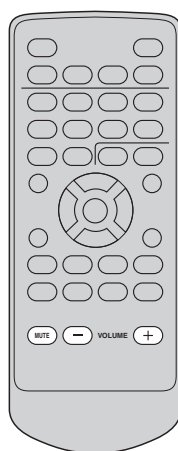

To increase or decrease the volume level



If the power is turned off with the volume set to a level of 41 or more, the volume level is automatically set to 20 when the power is turned back on.

Volume 41 | → 20

To turn off the sound



Press again to resume the volume level.

On the top panel

Decreases the volume level.

Increases the volume level.

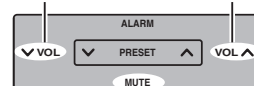

Turns off the sound.

## Using the headphones

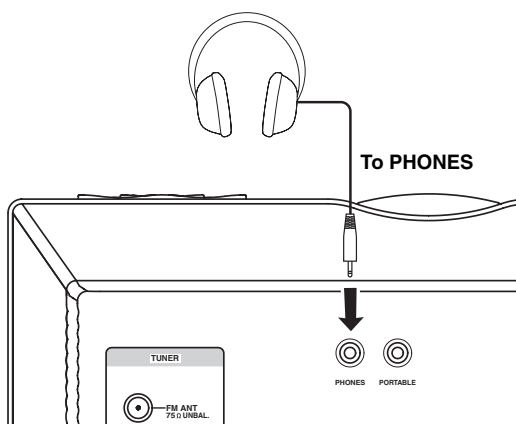

Even when you connect your headphones, the alarm sound is output through the speaker.

## Adjusting sounds

### ■ Adjusting the total sound balance

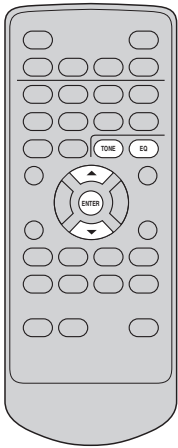

  
Press repeatedly.

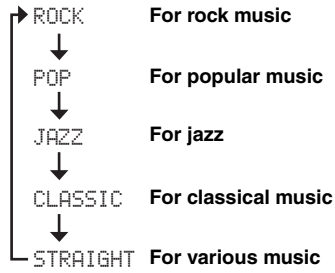

### ■ Adjusting bass/treble balance

  
Press repeatedly.

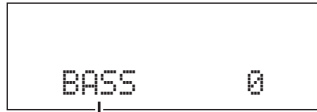

Select "BASS" (low frequency range)  
or "TREBLE" (high frequency range).

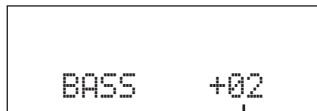
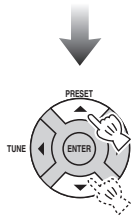

Adjust the level (-10 to +10 dB).

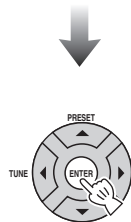

Confirm.

## Useful operations for the display

### ■ Switching the display information

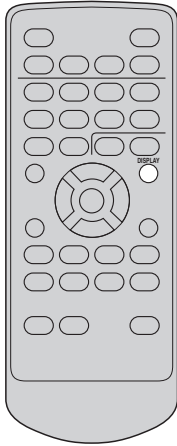

  
Press repeatedly.

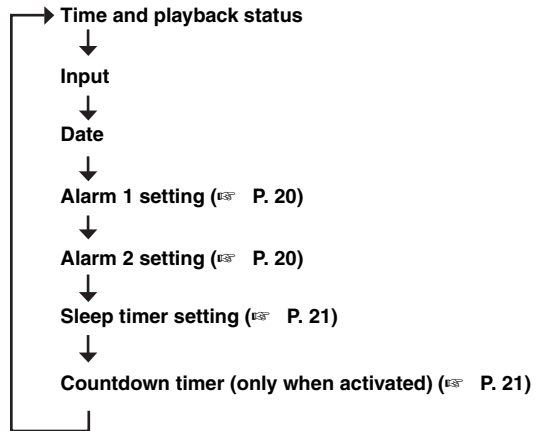

---

### ■ Dimming the display

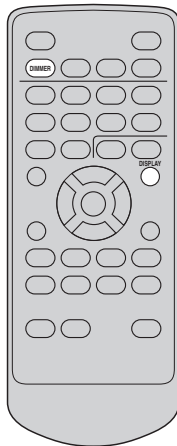

  
Press repeatedly.

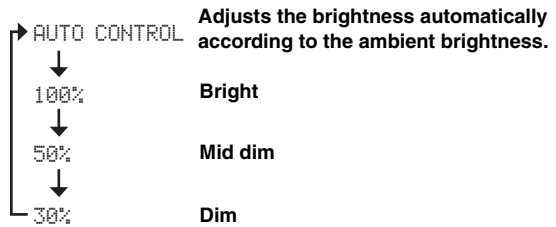

# Listening to CDs, MP3/WMA files, and external sources

## Listening to CDs

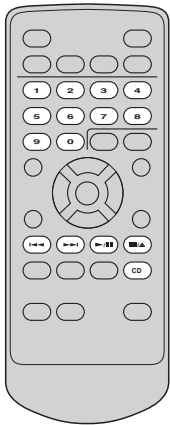
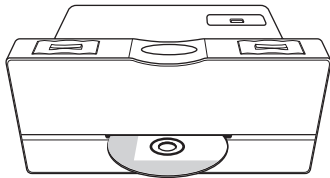

### Insert your disc.



You can also play back MP3/WMA files recorded on a disc. For operation instruction, refer to "Listening to MP3/WMA files stored on your USB device" (P. 12).

### Playback starts.

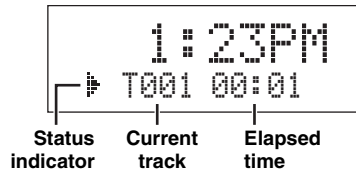

### When the playback is stopped

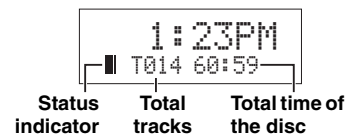

- You can switch the playback information display (P. 14).
- You can also play back MP3/WMA files recorded on a disc. Refer to "Listening to MP3/WMA files stored on your USB device" (P. 12).

### On the top panel

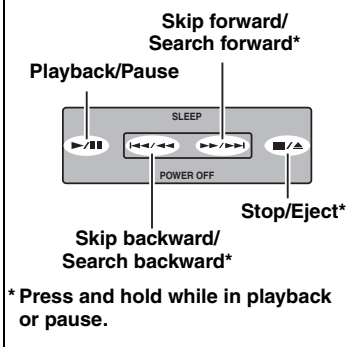

### To pause playback



To cancel pause, press ►/|| again.

### To skip tracks

Backward

Forward



### To search backward/forward

Backward

Forward



Press and hold

### Note

No sound is heard when you search during pause.

### To specify a track

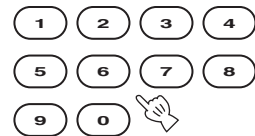

Enter the track number you want to listen to.

### To stop playback



### To eject a disc

While playback is stopped

While in playback or pause



Press

Press and hold

## Listening to MP3/WMA files stored on your USB device

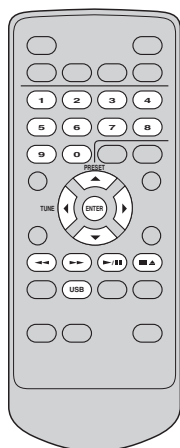
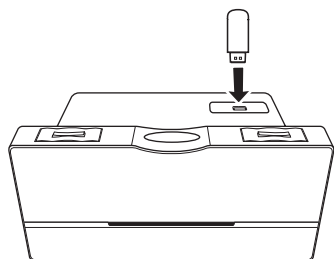

### Connect a USB device.

This unit supports USB mass storage class devices (e.g., flash memories or portable audio players) using FAT16 or FAT32 format.

#### Notes

- Some devices may not work properly even if they meet the requirements.
- Do not connect devices other than USB mass storage class devices (such as USB chargers or USB hubs), PCs, card readers, external HDD, etc.
- Yamaha will not be held responsible for any damage to or data loss on the USB device occurring while the device is connected to this unit.
- Playability of and power supply to all kind of USB devices are not guaranteed.

### Playback starts.

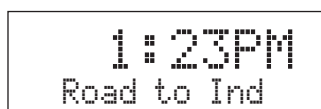

Song title/artist name/album name



You can switch the playback information display (P. 14).

#### Note

The reading time may exceed 30 seconds depending on the number of files/folders.

#### On the top panel

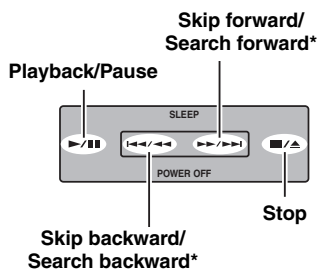

\* Press and hold

#### To stop playback



#### To pause playback



To cancel pause, press ►/|| again.

#### To skip tracks

Backward

Forward



#### To search backward/forward

Backward

Forward



Press and hold

#### Note

Pause will be canceled when you start searching.



■ To specify a track for playback

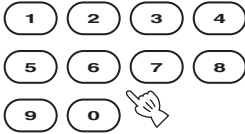

Enter the track number you want to listen to.

**Notes**

- Depending on the conditions of recording such as software recording setting, this unit may not be able to play a disc or USB device in the order of recording.
- For an MP3 or WMA disc/USB device, the number assigned to each file corresponds to the file sequence in the disc/USB device, not in the individual folders.

■ To select a folder/file for an MP3 or WMA format file

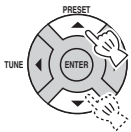

Select a folder.



Only when MP3/WMA disc playback

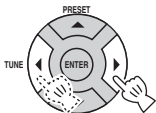
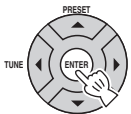

Select a file.

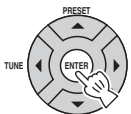

Start playback.

**About MP3 or WMA files**

You can play back MP3 or WMA files recorded on your CD-R, CD-RW, or USB device. This unit regards folders in a disc/USB device as albums, and files as tracks as shown below. Folder hierarchy is disregarded.

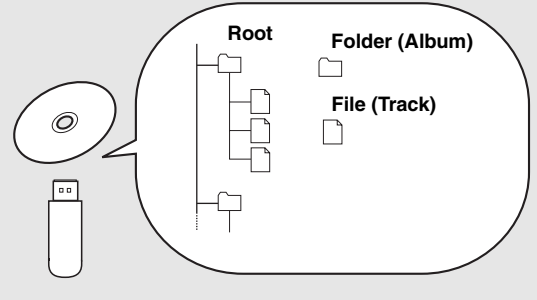

**Notes**

- This unit can display up to 255 files and 255 folders. However, less than 255 files/folders may be displayed if some files/folders are not playable on this unit.
- If the USB device is partitioned, only the first partition is displayed.
- Some files may not work properly depending on the USB device specification.
- Copyright-protected files cannot be played back.
- This unit can play back files of 4 GB in size or less.

OPERATION

English

## Switching the playback information display



Press repeatedly

Each time you press the key, the information display changes.

### Note

Some special characters may not be shown properly.

### ■ Audio CDs

#### Elapsed time of the current track (Default)

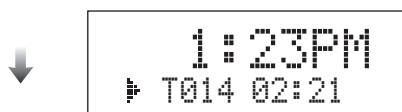

#### Remaining time of the current track



#### Total time of the disc



#### Remaining time of the disc



#### Back to the default display

### ■ MP3/WMA files

#### Scrolling display\* (Default)

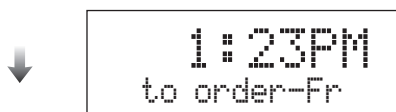

#### Elapsed time of the current file

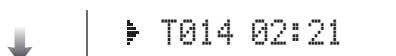

#### Remaining time of the current file



#### File name



#### Song title



#### Artist name

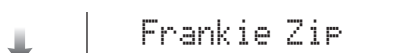

#### Album name



#### Year



#### Comment



#### Back to the default display

\* Scrolling display shows the song title, artist name, and album name of the selected item in sequence.

## Repeat and random playback

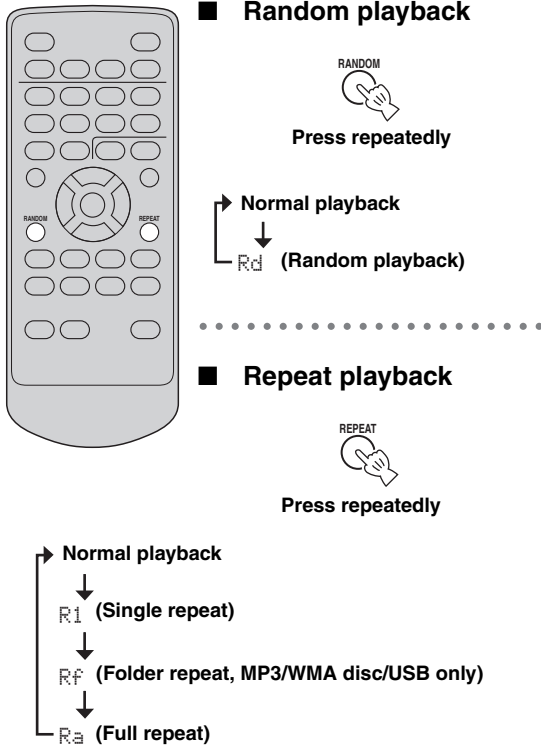

**Note**

Repeat and random play modes are canceled when the playback is stopped or the disc/USB device is removed.

## Playing back external sources

**Note**

Turn down the volume of this unit and your portable audio device before connection.

### Connect your portable audio device.

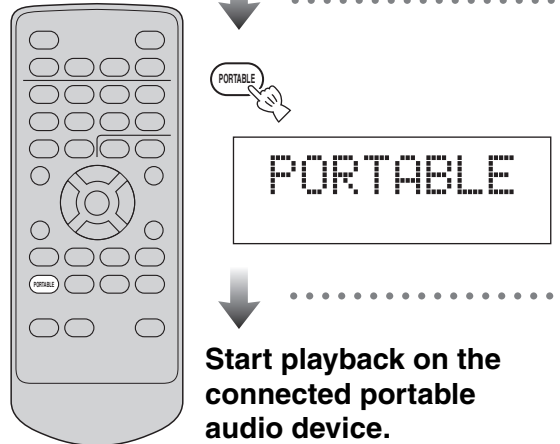
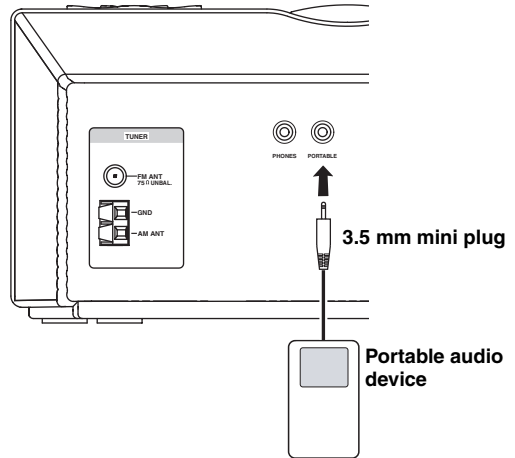

For operations of the portable audio device, refer to the instruction manual of the device.

# Listening to FM and AM radio stations

## Connecting antennas

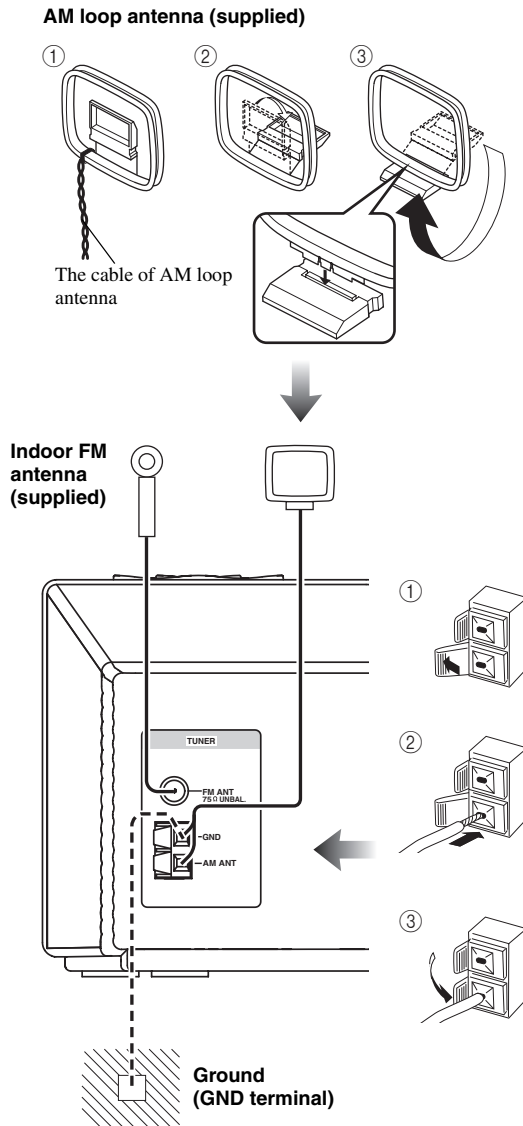

### Note

The wire of the AM loop antenna is shield type. Connect the white wire to AM ANT terminal and connect the black wire to GND terminal.

### About grounding

For the maximum safety and minimum interference, connect the antenna GND terminal to a good earth ground. A good earth ground is a metal stake driven into the moist earth.

## Tuning radio stations

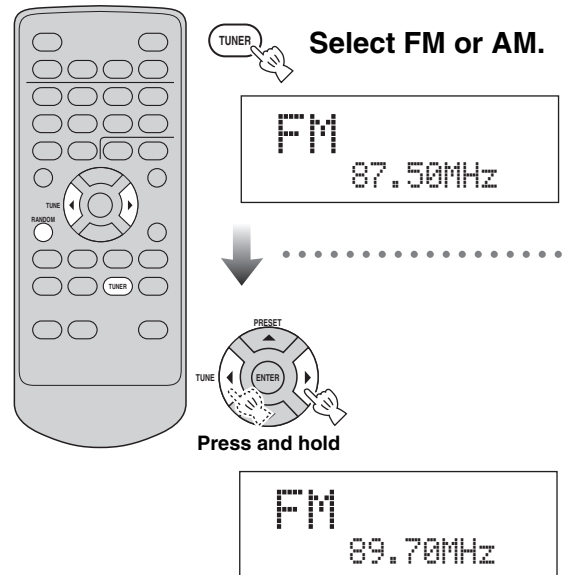

- While listening to the AM radio station, rotate the antenna head to find the best angle for reception.
- You can also tune radio stations manually by pressing **TUNE** repeatedly.
- To increase the quality of the FM sound under the weak radio wave, press and hold **RANDOM** on the remote control to change the FM radio wave reception mode of this unit to the monaural mode.

## Presetting radio stations automatically (Auto preset)

After switching to the preset setting display (while part of the display is flashing), perform this operation while it is still flashing.

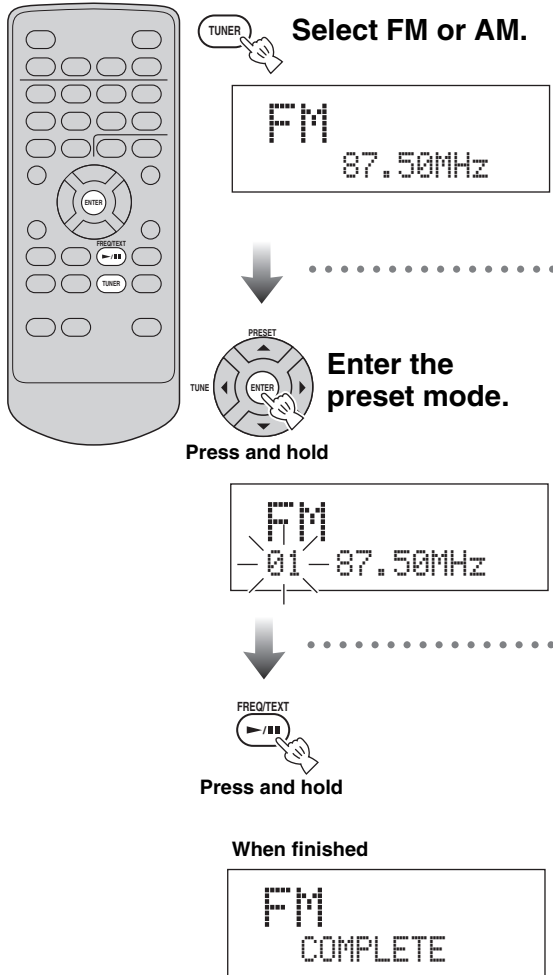

- You can delete a preset station by pressing **■/▲**.
- You can delete all the preset stations by pressing and holding **■/▲** for 3 seconds or longer.

## Presetting radio stations manually (Manual preset)

After switching to the preset setting display (while part of the display is flashing), perform this operation while it is still flashing.

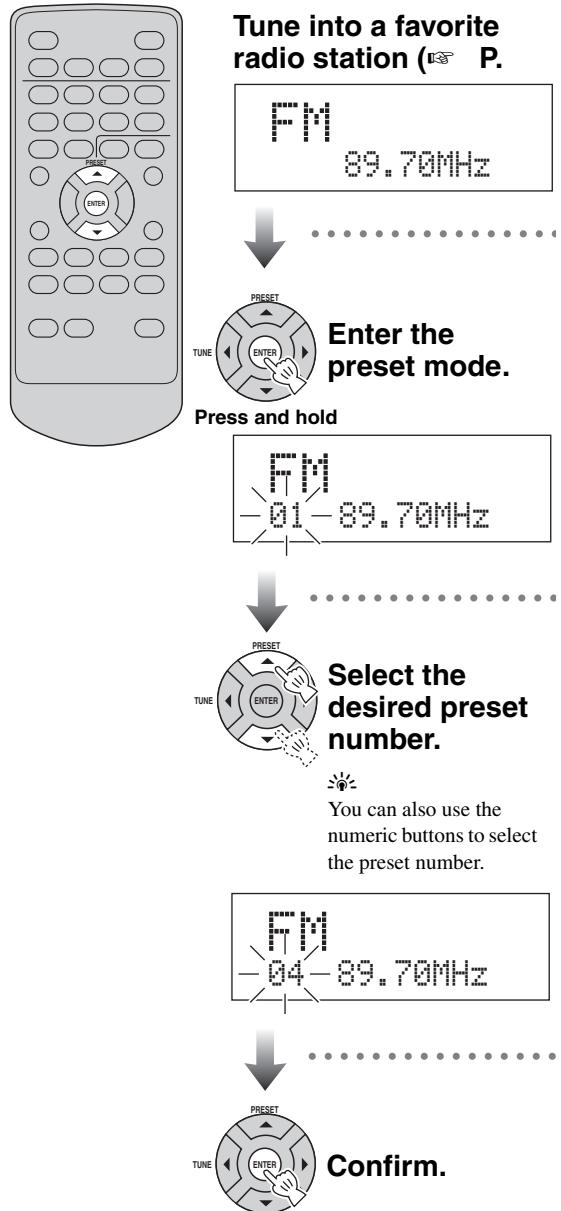

- You can preset up to 30 FM stations and 20 AM stations.
- You can delete a preset station by pressing **■/▲**.
- You can delete all the preset stations by pressing and holding **■/▲** for 3 seconds or longer.

## Selecting preset radio stations (Preset tuning)

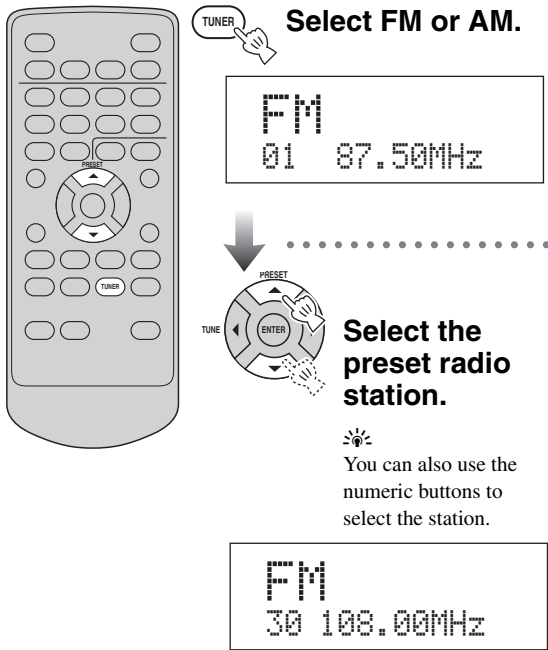

**Select FM or AM.**

**Select the preset radio station.**

You can also use the numeric buttons to select the station.

**On the top panel**

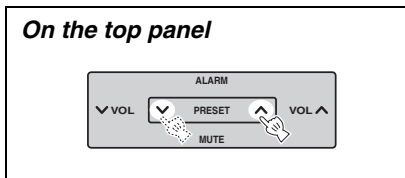

ALARM

∇ VOL PRESET VOL ▲

MUTE

## Receiving Radio Data System stations

### Selecting stations by program type

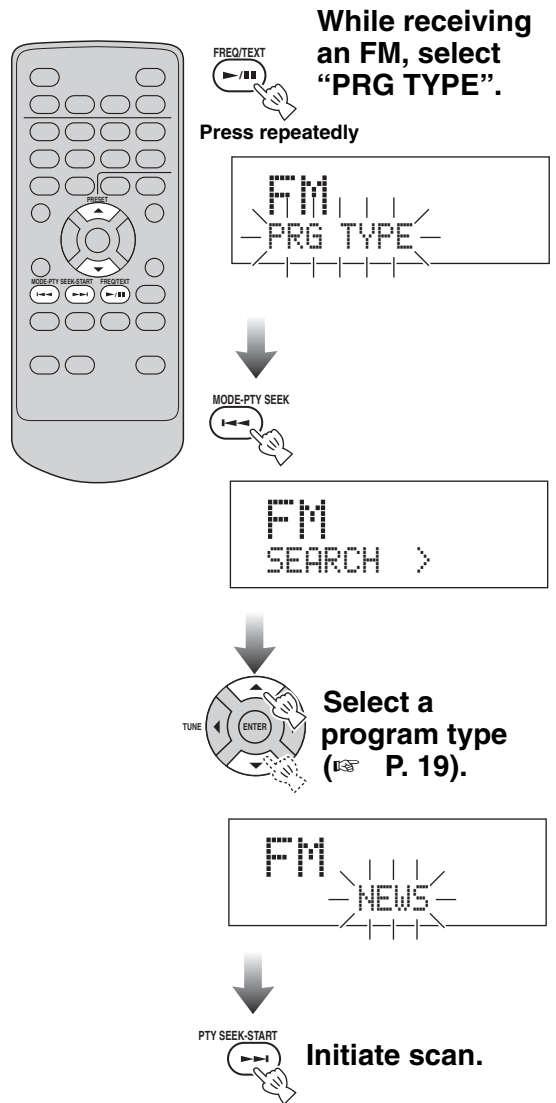

**While receiving an FM, select "PRG TYPE".**

**Press repeatedly**

**MODE-PTY SEEK**

**Select a program type (P. 19).**

**Initiate scan.**

To cancel program type seek, press **PTY SEEK START** again.

## ■ Available program types

Program type	Descriptions
NEWS	News
AFFAIRS	Current affairs
INFO	General information
SPORT	Sports
EDUCATE	Education
DRAMA	Drama
CULTURE	Cultures
SCIENCE	Science
VARIED	Varied Speech
POP M	Pop Music
ROCK M	Rock Music
EASY M	Easy Listening
LIGHT M	Light Classical
CLASSICS	Serious Classical
OTHER M	Other Music
WEATHER	Weather & Meteorology
FINANCE	Finance
CHILDREN	Children's Program
SOCIAL	Social Affairs
RELIGION	Religion
PHONE IN	Phone In
TRAVEL	Travel & Touring
LEISURE	Leisure & Hobby
JAZZ	Jazz Music
COUNTRY	Country Music
NATION M	National Music
OLDIES	Other Music
FOLK M	Folk Music
DOCUMENT	Documentary
TEST	Alarm Test
ALARM	Alarm-Alarm!

## ■ Switching the information display of Radio Data System

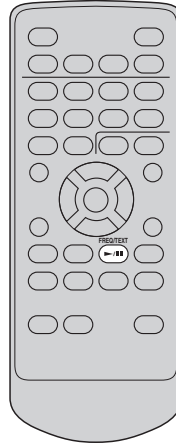

FREQ/TEXT  
  
 Press repeatedly

### Station name



FM  
PRG SERVICE

### Program type



FM  
PRG TYPE

### Text information related to the station



FM  
RADIO TEXT

### Current time



FM  
CLOCK TIME

### Original display

#### Note

If the signal transmission of the Radio Data System station is too weak, this unit may not be able to receive Radio Data System information completely. In particular, RT (Radio Text) information uses a lot of bandwidth, so it may be less available compared to other types of information.

# Using the timer functions

Use this feature to wake up with your favorite CD or radio program, etc. Also use this feature to automatically set this unit to the standby mode after a certain amount of time.

## ■ Setting the wake-up timer

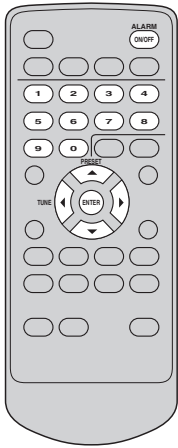

### Note

When the display is off, turn on the power before making this setting.



### Adjust the alarm settings.



Moves through the alarm parameters.



Changes the alarm parameters.

① Select alarm 1/2.

② Select on/off.

③ Select the repetition.  
M-F: Monday to Friday  
Daily: Every day  
Once: Only once



Shows the active alarm.

④ Set the alarm time.

⑤ Select alarm sound from CD, FM, AM, USB, SOUND1 (beep), and SOUND2 (beep).

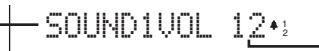

⑥ Adjust the volume.



You can also use the numeric buttons to enter time.

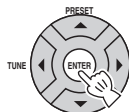

Once you have set the alarm, you can turn on/off the alarm using **ALARM ON/OFF**.

## ■ To stop the alarm



or

**On the top panel**

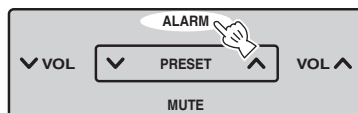

## ■ Using the snooze function

**On the top panel**



Playback resumes after 5 minutes.



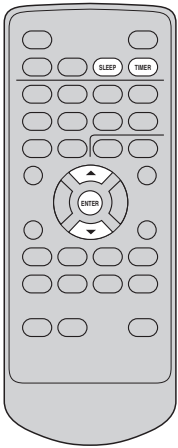

## ■ Setting the sleep timer

 Press repeatedly.

SLEEP 60 

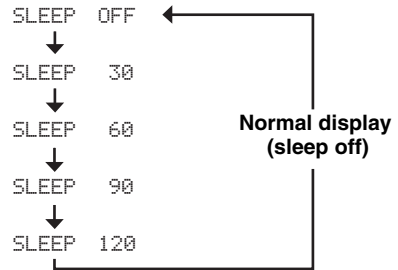

## ■ Setting the countdown timer

An easy to use countdown timer. Let simple timer remind you of timely matters, such as cooking or hundreds of other uses.



TIMER  
- OFF -

### Note

When the display is off, turn on the power before making this setting.

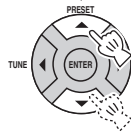

### Adjust the countdown timer setting.

TIMER  
- 01 min -

Set the countdown time  
(1 to 60 minutes).

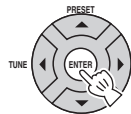

### Confirm.

1:23PM  
- 02min 59sec -

Countdown starts.



To cancel the countdown timer, press **TIMER** twice to select "OFF".

Short beeps are sounded once the countdown is over.



- The beeps gets louder every 10 seconds.
- The volume of the beeps depends on the volume of this unit (P. 8).

## ■ To stop the alarm



or

On the top panel



# Troubleshooting

In case of a problem with this unit, check the following list first. If you cannot solve your problem with the suggested solutions or if your problem is not listed below, turn off and unplug this unit, and consult the nearest authorized Yamaha dealer or service center.

## General

Problem	Cause	Solution
<b>Power turns on but immediately shuts off.</b>	The power cable may be connected improperly.	Make sure the power cable is plugged into the outlet firmly (☞ P. 6).
	This unit may have received a strong electrical shock such as lightning or excessive static electricity.	Set this unit to the standby mode, and disconnect the power cable. Wait about 30 seconds, reconnect the power cable, and turn on this unit.
<b>The speakers make no sound.</b>	The volume may be set to minimum level.	Adjust the volume level (☞ P. 8).
	The mute function may be on.	Cancel the mute function (☞ P. 8).
	The input source may be incorrect.	Select the correct input source (☞ P. 8).
	The disc loaded into this unit may not be compatible.	Use a disc supported by this unit (☞ P. 25).
<b>Sound suddenly turns off.</b>	The sleep timer (☞ P. 21) may be set.	Turn on this unit and play the source again.
<b>This unit does not operate properly.</b>	This unit may have received a strong electrical shock such as lightning or excessive static electricity, or power supply may have dropped.	Set this unit to the standby mode, and disconnect the power cable. Wait about 30 seconds, connect the power cable, and turn on this unit.
<b>A digital or high-frequency equipment produces noises.</b>	This unit may be placed close to the digital or high-frequency equipment.	Place this unit away from the equipment.
<b>The clock setting has been cleared.</b>	The power to this unit may have been lost for more than a week.	Plug the power cable into the outlet firmly, and set the clock again (☞ P. 7).

## Disc playback

Problem	Cause	Solution
<b>Some button operations do not work.</b>	The disc loaded into this unit may not be compatible.	Remove the disc and then check whether this unit supports the disc or not (☞ P. 25).
<b>Playback does not start immediately after pressing ▶/II.</b>	The disc may be dirty.	Wipe the disc clean.
	The disc loaded into this unit may not be compatible.	Use a disc supported by this unit (☞ P. 25).
	When this unit was moved from a cold to warm place, condensation may have formed on the disc reading lens.	Wait for an hour or two, and try again.

<p><b>“No Disc” appears in the display even though a disc is in the disc slot, or “Disc Error” appears in the display.</b></p>	<p>The disc loaded into this unit may not be compatible.</p>	<p>Use a disc supported by this unit (P. 25).</p>
	<p>The disc may be dirty or foreign substance is stuck on it.</p>	<p>Remove the disc and then wipe the disc clean or remove the foreign substance.</p>
	<p>Disc is loaded upside-down.</p>	<p>Remove the disc and then load the disc with the labeled side facing up.</p>

## MP3/WMA file playback

Problem	Cause	Solution
MP3/WMA file in the USB device is not played.	The USB device is not recognized.	Set this unit to the standby mode, and turn it on again (P. 6). Disconnect the device while this unit is in the standby mode. Then connect the device again and turn on this unit (P. 6). Connect an AC adapter if supplied with the device.
	If the solutions above do not resolve the problem, the USB device is not playable on this unit.	Try another USB device.

## Radio reception

### ■ FM/AM

Problem	Cause	Solution
The preset selecting function (P. 16) does not work.	The preset (memory) may have been erased.	Preset radio stations again (P. 17).
The preset station settings have been cleared.	The power to this unit may have been lost more than a week.	Plug the power cable into the outlet firmly, and preset the stations again (P. 6).

### ■ FM

Problem	Cause	Solution
Too much noise during stereo broadcast.	The FM antenna may be connected improperly.	Make sure the FM antenna is connected properly (P. 16).
	The radio station you selected may be far from your area, or the radio wave reception is weak in your area.	Try manual tuning to improve the signal quality (P. 17) or use a multi-channel outdoor antenna.
Even with an outdoor antenna, radio wave reception is weak. (Sound is distorted.)	Multipath reflection or other radio interferences may have occurred.	Change the height, direction, or placement of the antenna.

### ■ AM

Problem	Cause	Solution
Too much noise during broadcast.	The noise may be caused by atmospheric electricity, lightning, fluorescent lights, motors, or thermostat electric devices.	Connect an outdoor antenna and establish a better grounding to decrease the noise. However, it is difficult to eliminate these types of noise.
	If this unit is placed near a TV, the noise may be generated especially in the evening.	Place this unit away from a TV.
The auto tuning function (P. 18) does not work.	The AM loop antenna may be connected improperly.	Make sure the AM loop antenna is connected properly (P. 16).

## Remote control

Problem	Cause	Solution
<b>The remote control does not work properly.</b>	The remote control may be operated outside its operation range.	For information on the remote control operation range, refer to "Using the remote control" (P. 5).
	The remote control sensor on this unit may be exposed to direct sunlight or lighting (inverted fluorescent lamps).	Change the lighting or orientation of this unit.
	The battery may be worn out.	Replace the battery with new one (see below).
	There are obstacles between the sensor of this unit and the remote control.	Remove the obstacles.

### ■ Replacing the battery in the remote control

Change the battery when the operation range of the remote control decreases.

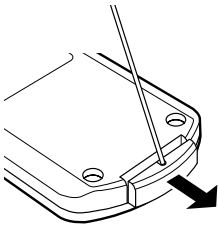

Use a straight pin to remove the cover.

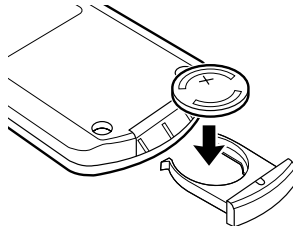

Replace the battery with a new CR2025 battery.

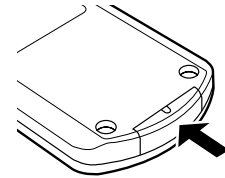

Close the cover.

### Notes

- Insert the battery according to the polarity markings (+ and -).
- If the batteries run out, immediately remove them from the remote control to prevent an explosion or acid leak.
- If a battery starts leaking, dispose of it immediately. Be careful not to let the leaking battery acid touch your skin or clothing.
- Before inserting new batteries, wipe the compartment clean.
- Dispose of batteries according to your regional regulations.

# Notes on discs

## Disc information

This unit is designed for use with audio CD, CD-R, and CD-RW. Also, this unit can play back 8 cm (3 inch) compact discs.



This unit can play back discs bearing any of the logo marks above. A disc logo mark is printed on the disc and the disc jacket.

### Note

Do not load any other type of disc into this unit. Doing so may damage this unit.

**This unit can play back the following data discs (For MP3 and WMA files, the parenthetic words represent the compatible sampling rate and bit rate):**

- MP3 files, recorded on CD-R/RW (fs 44.1, 48 kHz/ 32, 64, 96, 128, 192, 256, or 320 kbps and variable bit encoded MP3 files (CBR and VBR))
- WMA files, recorded on CD-R/RW (fs 44.1 kHz/ 192 kbps or less and variable bit encoded WMA files (CBR and VBR))
- ISO 9660 for CD-R/RW

### Notes

- CD-R/RW cannot be played back unless finalized.
- Some discs cannot be played back depending on the disc characteristics or recording conditions.
- Do not use any non-standard shaped discs such as a heart-shaped disc.
- Do not use discs with many scratches on their surface.
- Copyright-protected WMA files cannot be played back on this unit.
- The sampling rate 48 kHz is downsampled to 44.1 kHz for playback.

## Handling a disc

- Do not touch the surface of the disc. Hold a disc by its edge (and the center hole).
- Do not leave a disc in the disc tray when not playing.
- Do not use a pencil or pointed marker to write on the disc.
- Do not put a tape, seal, glue, or other attachments on a disc.
- Do not use a protective cover to prevent scratches.
- Do not use a disc that has a printable surface using a commercially available label printer.
- Do not expose a disc under direct sunlight, high temperature, high humidity, or a lot of dust.



Caution



- If a disc becomes dirty, wipe it with a clean, dry cloth from the center out to the edge. Do not use record cleaner or paint thinner.
- To avoid malfunction, do not use a commercially available lens cleaner.
- Do not insert more than one disc into the disc slot at one time. This can cause damages to both this unit and the discs.
- When you listen to 8 cm disc, insert the disc without 8-cm adapter.
- Do not insert any foreign objects into the disc slot.
- Do not insert a cracked, warped, or glued disc.

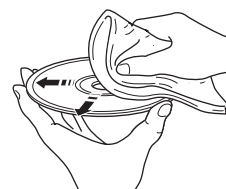

# Glossary

## ■ MP3 (MPEG-1 Audio Layer-3)

One of the audio compression methods used by MPEG. It employs the irreversible compression method, which achieves a high compression rate by thinning out the data of hardly audible part to human ears. It is said to be capable of compressing the data quantity by about 1/11 (128 kbps) while maintaining a similar audio quality to music CD.

## ■ WMA (Windows Media Audio)

An audio compression method developed by Microsoft Corporation. It employs the irreversible compression method, which achieves a high compression rate by thinning out the data of hardly audible part to human ears. It is said to be capable of compressing the data quantity by about 1/22 (64 kbps) while maintaining a similar audio quality to music CD.

## ■ Sampling frequency

The number of sampling (process for digitalizing analog signals) per second. In principle, the higher the sampling rate, the wider the frequency range that can be played back, and the higher the quantized bit rate, the finer the sound that can be reproduced.

## ■ PCM (Pulse Code Modulation)

A signal that is changed to digital format without compression. A CD is recorded with 16-bit sound at 44.1 kHz.

## ■ Track

A CD can be divided into a number of segments (tracks). Each division is called a track number.

# Specifications

## ■ PLAYER SECTION

### Playback system

- CD, CD-R/RW

### Laser

- Type .....GaAlAs
- Wave length .....780 nm
- Emission duration .....continuous
- Laser output .....max. 44.6  $\mu$ W\*

\*This output is the value measured at a distance of about 200 mm (7.9 in) from the objective lens surface on the Optical Pick-up Block.

## ■ AMPLIFIER SECTION

- Minimum RMS output power per channel ..... 10 W + 10 W
- Input sensitivity/Impedance  
PORTABLE ..... 300 mV/47 k $\Omega$
- Output level/Impedance  
PHONES (volume max) ..... 470 mV/32  $\Omega$

## ■ TUNER SECTION

### FM

- Tuning range  
U.S.A. and Canada models .....87.5 to 108.0 MHz  
Other models .....87.50 to 108.00 MHz

### AM

- Tuning Range  
U.S.A. and Canada models ..... 530 to 1700 kHz  
Other models ..... 522 to 1629 kHz

## ■ GENERAL

- Power Supply  
U.S.A. and Canada models .....AC 120 V, 60 Hz  
Other models .....AC 100 to 240 V, 50/60 Hz
- Power consumption ..... 20 W
- Standby Power consumption ..... 1.0 W or less
- Dimensions (W x H x D) ..... 300 x 141.5 x 200 mm  
(11-13/16 x 5-9/16 x 7-7/8 in)
- Weight .....2.7 kg (5.95 lbs)

Specifications are subject to change without notice.

### Taking care of the unit

When you wipe this unit, use a clean dry cloth. For heavy dirt, dampen a soft cloth in the water, wring it out, and then clean this unit up with the cloth.

## Limited Guarantee for European Economic Area (EEA) and Switzerland

Thank you for having chosen a Yamaha product. In the unlikely event that your Yamaha product needs guarantee service, please contact the dealer from whom it was purchased. If you experience any difficulty, please contact Yamaha representative office in your country. You can find full details on our website (<http://www.yamaha-hifi.com/> or <http://www.yamaha-uk.com/> for U.K. resident).

The product is guaranteed to be free from defects in workmanship or materials for a period of two years from the date of the original purchase. Yamaha undertakes, subject to the conditions listed below, to have the faulty product or any part(s) repaired, or replaced at Yamaha's discretion, without any charge for parts or labour. Yamaha reserves the right to replace a product with that of a similar kind and/or value and condition, where a model has been discontinued or is considered uneconomic to repair.

### Conditions

1. The original invoice or sales receipt (showing date of purchase, product code and dealer's name) MUST accompany the defective product, along with a statement detailing the fault. In the absence of this clear proof of purchase, Yamaha reserves the right to refuse to provide free of charge service and the product may be returned at the customer's expense.
2. The product MUST have been purchased from an AUTHORISED Yamaha dealer within the European Economic Area (EEA) or Switzerland.
3. The product must not have been the subject of any modifications or alterations, unless authorised in writing by Yamaha.
4. The following are excluded from this guarantee:
  - a. Periodic maintenance and repair or replacement of parts due to normal wear and tear.
  - b. Damage resulting from:
    - (1) Repairs performed by the customer himself or by an unauthorised third party.
    - (2) Inadequate packaging or mishandling, when the product is in transit from the customer. Please note that it is the customer's responsibility to ensure the product is adequately packaged when returning the product for repair.
    - (3) Misuse, including but not limited to (a) failure to use the product for its normal purpose or in accordance with Yamaha's instructions on the proper use, maintenance and storage, and (b) installation or use of the product in a manner inconsistent with the technical or safety standards in force in the country where it is used.
    - (4) Accidents, lightning, water, fire, improper ventilation, battery leakage or any cause beyond Yamaha's control.
    - (5) Defects of the system into which this product is incorporated and/or incompatibility with third party products.
    - (6) Use of a product imported into the EEA and/or Switzerland, not by Yamaha, where that product does not conform to the technical or safety standards of the country of use and/or to the standard specification of a product sold by Yamaha in the EEA and/or Switzerland.
    - (7) Non AV (Audio Visual) related products.  
(Products subject to "Yamaha AV Guarantee Statement" are defined in our website at <http://www.yamaha-hifi.com/> or <http://www.yamaha-uk.com/> for U.K. resident.)
5. Where the guarantee differs between the country of purchase and the country of use of the product, the guarantee of the country of use shall apply.
6. Yamaha may not be held responsible for any losses or damages, whether direct, consequential or otherwise, save for the repair or replacement of the product.
7. Please backup any custom settings or data, as Yamaha may not be held responsible for any alteration or loss to such settings or data.
8. This guarantee does not affect the consumer's statutory rights under applicable national laws in force or the consumer's rights against the dealer arising from their sales/purchase contract.



# Attention: Veuillez lire ce qui suit avant d'utiliser l'appareil.

- 1 Pour utiliser l'appareil au mieux de ses possibilités, lisez attentivement ce mode d'emploi. Conservez-le soigneusement pour référence.
- 2 Installez cet ensemble audio dans un endroit frais, bien aéré, sec et propre; ménagez un espace d'au moins 10 cm au-dessus, 10 cm à gauche et à droite et 10 cm à l'arrière du l'appareil — veillez à ce qu'il soit à l'abri de la lumière du soleil, des sources de chaleur, des vibrations, des poussières, de l'humidité et du froid.
- 3 Placez l'appareil loin des équipements, moteurs et transformateurs électriques, pour éviter les ronflements parasites.
- 4 N'exposez pas l'appareil à des variations brutales de température, ne le placez pas dans un environnement très humide (par exemple dans une pièce contenant un humidificateur) car cela peut entraîner la condensation d'humidité à l'intérieur de l'appareil qui elle-même peut être responsable de secousse électrique, d'incendie, de dommage à l'appareil ou de blessure corporelle.
- 5 Evitez d'installer l'appareil dans un endroit où des objets peuvent tomber, ainsi que là où l'appareil pourrait être exposé à des éclaboussures ou des gouttes d'eau. Sur le dessus de l'appareil, ne placez pas:
  - D'autres appareils qui peuvent endommager la surface de l'appareil ou provoquer sa décoloration.
  - Des objets se consumant (par exemple, une bougie) qui peuvent être responsables d'incendie, de dommage à l'appareil ou de blessure corporelle.
  - Des récipients contenant des liquides qui peuvent être à l'origine de secousse électrique ou de dommage à l'appareil.
- 6 Ne couvrez pas l'appareil d'un journal, d'une nappe, d'un rideau, etc. car cela empêcherait l'évacuation de la chaleur. Toute augmentation de la température intérieure de l'appareil peut être responsable d'incendie, de dommage à l'appareil ou de blessure corporelle.
- 7 Ne branchez pas la fiche du cordon d'alimentation de l'appareil sur une prise secteur aussi longtemps que tous les raccordements n'ont pas été effectués.
- 8 Ne pas faire fonctionner l'appareil à l'envers. Il risquerait de chauffer et d'être endommagé.
- 9 N'exercez aucune force excessive sur les commutateurs, les boutons et les cordons.
- 10 Pour débrancher la fiche du cordon d'alimentation au niveau de la prise secteur, saisissez la fiche et ne tirez pas sur le cordon.
- 11 Ne nettoyez pas l'appareil au moyen d'un solvant chimique, ce qui pourrait endommager la finition.
- 12 N'alimentez l'appareil qu'à partir de la tension prescrite. Alimenter l'appareil sous une tension plus élevée est dangereux et peut être responsable d'incendie, de dommage à l'appareil ou de blessure corporelle. Yamaha ne saurait être tenue responsable des dommages résultant de l'alimentation de l'appareil sous une tension autre que celle prescrite.
- 13 Pour empêcher tout dommage causé par les éclairs, déconnectez le cordon d'alimentation de la prise murale pendant un orage.
- 14 Ne tentez pas de modifier ni de réparer l'appareil. Consultez le service Yamaha compétent pour toute réparation qui serait requise. Le coffret de l'appareil ne doit jamais être ouvert, quelle que soit la raison.
- 15 Si vous envisagez de ne pas vous servir de l'appareil pendant une longue période (par exemple, pendant les vacances), débranchez la fiche du cordon d'alimentation au niveau de la prise secteur.
- 16 Lisez la section intitulée "Guide de dépannage" où figurent une liste d'erreurs de manipulation communes avant de conclure que l'appareil présente une anomalie de fonctionnement.
- 17 Avant de déplacer l'appareil, appuyez sur POWER OFF pour placer l'appareil en veille puis débranchez la fiche du cordon d'alimentation au niveau de la prise secteur.
- 18 La condensation se forme lorsque la température ambiante change brusquement. En ce cas, débranchez la fiche du cordon d'alimentation et laissez l'appareil reposer.
- 19 La température de l'appareil peut augmenter en raison d'une utilisation prolongée. En ce cas, coupez l'alimentation de l'appareil et laissez-le au repos pour qu'il refroidisse.
- 20 Installez cet appareil à proximité de la prise secteur et à un emplacement où la fiche du câble d'alimentation est facilement accessible.
- 21 Les piles ne doivent pas être exposées à une chaleur extrême, par exemple au soleil, à une flamme, etc.
- 22 Une pression excessive du son par les écouteurs et le casque d'écoute peut entraîner la perte de l'ouïe.

Cet appareil n'est pas déconnecté du secteur tant qu'il reste branché à la prise de courant par la touche POWER OFF. Il se trouve alors "en veille". En mode veille, l'appareil consomme une très faible quantité de courant.

## AVERTISSEMENT

POUR RÉDUIRE LES RISQUES D'INCENDIE OU DE SECOUSSE ÉLECTRIQUE, N'EXPOSEZ PAS CET APPAREIL À LA PLUIE OU À L'HUMIDITÉ.

## SÉCURITÉ LASER

L'appareil utilise un laser. En raison des risques de blessure des yeux, le retrait du couvercle ou les réparations de l'appareil devront être confiés exclusivement à un technicien d'entretien qualifié.

## DANGER

Risque d'exposition au laser en cas d'ouverture. Éviter toute exposition au faisceau. Lorsque cet appareil est branché à la prise de courant, ne pas approcher les yeux de l'ouverture du plateau changeur et des autres ouvertures pour regarder à l'intérieur.

Le laser de cet appareil peut émettre un rayonnement dépassant les limites de la classe I.



Ce symbole est conforme à la directive européenne 2002/96/EC.

Ce symbole indique que l'élimination des équipements électriques et électroniques en fin de vie doit s'effectuer à l'écart de celle de vos déchets ménagers.

Veillez respecter les réglementations locales et veillez à garder séparés vos anciens produits et vos déchets ménagers usuels lors de leur élimination.

# Table des matières

## INTRODUCTION

Description .....	2
<b>Commandes et fonctions</b> .....	<b>3</b>
Vue de l'avant/du dessus .....	3
Boîtier de télécommande .....	4

## PRÉPARATIONS

<b>Préparatifs avant d'utiliser cet appareil</b> .....	<b>6</b>
Mise sous tension .....	6
Réglage de l'horloge .....	7

## OPÉRATIONS

<b>Fonctionnement de base</b> .....	<b>8</b>
Sélection de la source d'entrée .....	8
Réglage du volume .....	8
Réglage des paramètres sonores .....	9
Opérations utiles pour l'affichage .....	10
<b>Ecoute de CD, fichiers MP3/WMA et de sources externes</b> .....	<b>11</b>
Ecoute de CD .....	11
Ecoute de fichiers MP3/WMA enregistrés sur votre dispositif USB .....	12
Changement des informations concernant la lecture sur l'afficheur .....	14
Lecture répétée et aléatoire .....	15
Lecture de sources externes .....	15
<b>Ecoute des stations radio FM et AM</b> .....	<b>16</b>
Raccordement des antennes .....	16
Syntonisation sur les stations radio .....	16
Présélection automatique des stations radio (Présélection automatique) .....	17
Présélection manuelle des stations radio (Présélection manuelle) .....	17
Sélection d'une station radio présélectionnée (Accord de présélection) .....	18
Réception des stations du système de diffusion de données radio .....	18
<b>Utilisation des fonctions de la minuterie</b> .....	<b>20</b>

## INFORMATIONS COMPLÉMENTAIRES

<b>Guide de dépannage</b> .....	<b>22</b>
Généralités .....	22
Lecture de disque .....	22
Lecture de fichiers MP3/WMA .....	23
Réception de la radio .....	23
Boîtier de télécommande .....	24
<b>Remarques sur les disques</b> .....	<b>25</b>
Informations sur les disques .....	25
Manipulation des disques .....	25
<b>Glossaire</b> .....	<b>26</b>
<b>Caractéristiques techniques</b> .....	<b>26</b>

# Description

- A la fois compact et élégant
- Lecture de CD audio, CD MP3 et CD WMA
- Liaison USB
- Syntoniseur FM/AM sophistiqué
- Boîtier de télécommande simple mais fonctionnelle
- Minuterie et horloge

SRBass

“Swing Radiator Bass™” est une marque de commerce appartenant à YAMAHA CORPORATION.

## ■ Quelques mots sur ce mode d'emploi

- Dans ce mode d'emploi, les opérations qui peuvent être exécutées avec les commandes de cet appareil ou de son boîtier de télécommande, sont décrites comme étant exécutées par ce dernier.
- Le symbole “☰” avec le(s) numéro(s) de page(s) indique la(les) page(s) de référence correspondante(s).
- Le symbole ☀ appelle votre attention sur un conseil d'utilisation.
- Les remarques contiennent des informations importantes relatives à la sécurité et à l'utilisation de l'ensemble.
- Ce mode d'emploi a été imprimé avant la fabrication de l'appareil. Les caractéristiques et la présentation ont pu être modifiés en vue d'une amélioration, etc.

En cas de divergence entre le mode d'emploi et l'appareil, ce dernier prime.

## ■ Accessoires fournis

Cet ensemble doit vous être livré accompagné des accessoires suivants. Veuillez vous assurer que vous possédez bien les accessoires suivants.

Boîtier de télécommande

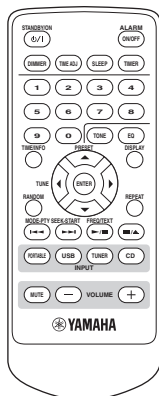

Antenne intérieure FM

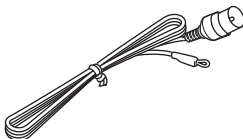

Antenne cadre AM

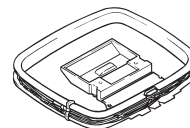

Cordon d'alimentation

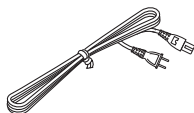

## Remarque

La forme des accessoires fournis varie selon les modèles.

# Commandes et fonctions

## Vue de l'avant/du dessus

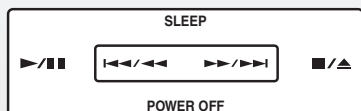

▶/|| Démarre la lecture ou à la met en pause. (☞ P. 11)

■/▲ Arrête la lecture ou éjecte le disque lorsque la lecture est arrêtée. (☞ P. 11)

◀◀/▶▶, ▶▶/▶▶  
Fait accéder au début de la plage actuelle ou de la plage suivante.  
Appuyez sur la touche et maintenez-la enfoncée pour effectuer une recherche vers l'arrière ou l'avant. (☞ P. 11)

**POWER OFF**  
Met cet appareil en mode de veille. (☞ P. 6)

**SLEEP**  
Met la minuterie d'arrêt en service. (☞ P. 21)

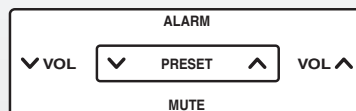

**VOL ∧, ∨**  
Règle le niveau du volume. (☞ P. 8)

**MUTE**  
Coupe les sons. (☞ P. 8)

**PRESET ∧, ∨**  
Sélectionnent les stations présélectionnées. (☞ P. 17)

**ALARM**  
Met l'alarme en service. (☞ P. 20)

**INPUT/SNOOZE**  
Met cet appareil sous tension et sélectionne une source d'entrée (☞ P. 6, 8), ou bien active la fonction snooze lorsque l'alarme est en service. (☞ P. 20)

Port USB (☞ P. 12)

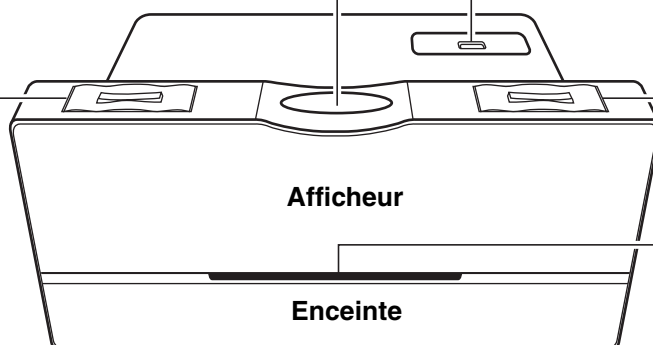

Logement de disque (☞ P. 11)

## Boîtier de télécommande

STANDBY/ON



Cette touche met en service cet appareil. (☞ P. 6)

DIMMER

Modifie la luminosité de l'afficheur. (☞ P. 10)

TIME/INFO



Affiche les informations concernant le disque/le dispositif USB. (☞ P. 14)

Curseur (▲/▼/◀/▶) et ENTER

RANDOM



Met cet appareil en mode de lecture aléatoire. (☞ P. 15)

PORTABLE USB TUNER CD  
INPUT

Sélectionnez la source que vous voulez écouter.

Appuyez sur **PORTABLE** pour écouter la source lue sur le composant raccordé à la prise PORTABLE située à l'arrière de cet appareil. (☞ P. 15)

Appuyez sur **USB** pour écouter la source enregistrée dans la mémoire USB raccordée. (☞ P. 12)

Appuyez sur **TUNER** pour écouter une station radio FM/AM. Chaque fois que vous appuyez sur **TUNER**, la source FM ou la source AM est sélectionnée. (☞ P. 16)

Appuyez sur **CD** pour écouter le disque inséré dans le logement de disque. (☞ P. 11)

MUTE - VOLUME +

Réglez le niveau du volume. (☞ P. 8)

Emetteur de signaux infrarouges

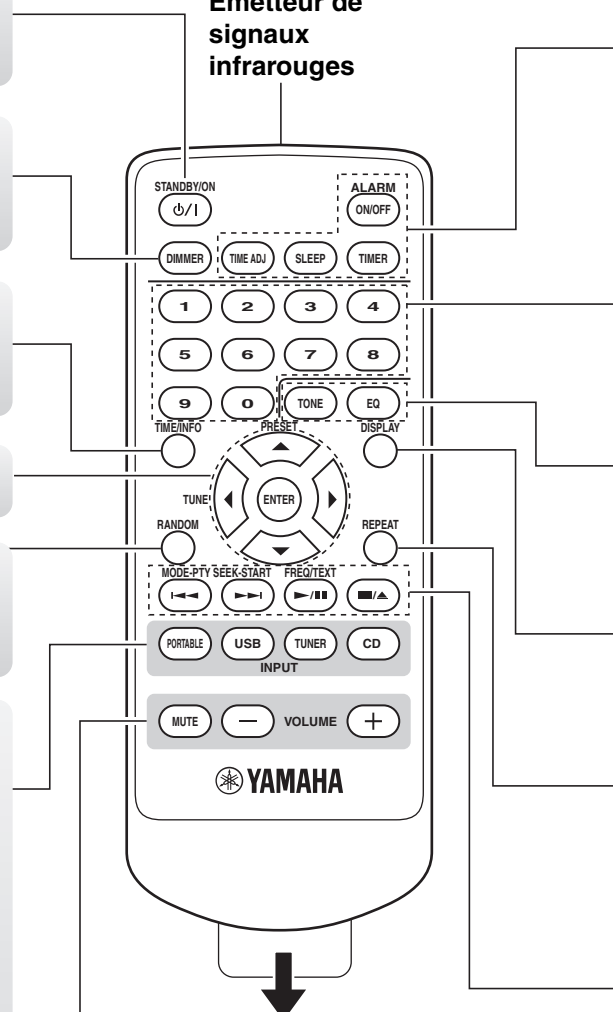

Retirez la feuille isolante avant d'utiliser le boîtier de télécommande.



Retirez la feuille transparente avant d'utiliser le boîtier de télécommande.

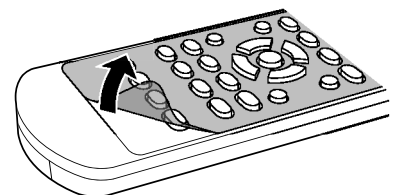



### Réglez les diverses fonctions de la minuterie et de l'horloge.

**ALARM ON/OFF:** Met en ou hors service l'alarme. (☞ P. 20)

**TIME ADJ:** Règle l'horloge de cet appareil. (☞ P. 7)

**SLEEP:** Met la minuterie d'arrêt en service. (☞ P. 21)

**TIMER:** Met la minuterie à compte à rebours en service. (☞ P. 21)



### Sélectionner directement la plage ou la station souhaitée.

(☞ P. 11, 13, 17, 18)



### Réglez le son.

**TONE:** Règle l'équilibre entre les graves et les aigus. (☞ P. 9)

**EQ:** Sélectionne le mode d'égalisation. (☞ P. 9)



### Change les informations affichées. (☞ P. 10)



### Met cet appareil en mode de lecture répétée. (☞ P. 15)



### Contrôle la lecture.

◀◀, ▶▶: Fait accéder au début de la plage actuelle ou de la plage suivante.  
Appuyez sur la touche et maintenez-la enfoncée pour effectuer une recherche vers l'arrière ou l'avant. (☞ P. 11, 12)

▶||: Démarre la lecture ou à la met en pause. (☞ P. 11, 12)

■/▲: Arrête la lecture ou éjecte le disque lorsque la lecture est arrêtée. (☞ P. 11, 12)

## ■ Utilisation du boîtier de télécommande

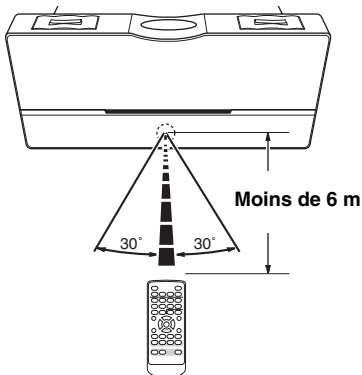

Utilisez le boîtier de télécommande à moins de 6 m de cet appareil et dirigez-le vers le capteur de télécommande.

### Remarques

- Ne mettez pas d'obstacles entre le détecteur de cet appareil et la télécommande. Sinon vous ne pourrez pas agir sur l'appareil avec la télécommande.
- Ne faites pas tomber de liquide sur le boîtier de télécommande.
- Ne faites pas tomber le boîtier de télécommande.
- Ne laissez pas le boîtier de télécommande aux endroits suivants:
  - endroits chauds et humides, comme dans une salle de bain ou près d'un appareil de chauffage
  - endroits très froids
  - endroits poussiéreux

Pour le remplacement de la pile ☞ P. 24.

# Préparatifs avant d'utiliser cet appareil

## Mise sous tension

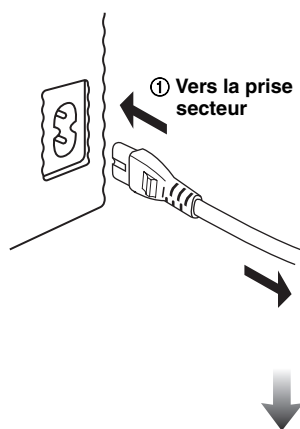

Raccordez le cordon d'alimentation à la prise secteur de cet appareil et à une prise murale.

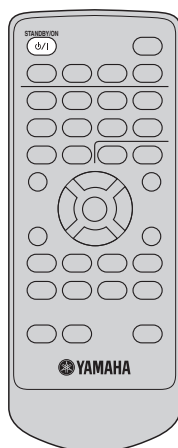

**Mettez cet appareil sous tension.**

Appuyez une nouvelle fois pour mettre cet appareil en veille.

### Sur la face supérieure

Vous pouvez aussi utiliser les touches de la face supérieure pour effectuer ces opérations.



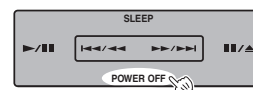

**Mettez cet appareil en service.**



**Mettez cet appareil en mode de veille.**



- En mode de veille, la consommation d'électricité est réduite.
- En mode de veille, vous pouvez sélectionner d'afficher la date et l'heure (mode ECO OFF) ou de ne pas les afficher (mode ECO ON).
  - 1 En mode de veille, appuyez un instant sur **MUTE** sur le panneau supérieur.  
→ "ECO ON" ou "ECO OFF" clignote.
  - 2 Lorsque l'indicateur clignote, appuyez sur **MUTE** pour sélectionner "ECO ON" ou "ECO OFF".
  - 3 Attendez quelques secondes.  
→ Le mode ECO ON ou ECO OFF est sélectionné.

	Mode ECO ON	Mode ECO OFF
Affichage en mode de veille	 (Vide)	 (Date et heure affichées)

- Le circuit de sauvegarde de la mémoire permet de conserver les données enregistrées même lorsque cet appareil est en veille. Toutefois, si le cordon d'alimentation est débranché de la prise secteur ou si l'alimentation est coupée pendant plus d'une semaine, ces données seront perdues.

## Réglage de l'horloge

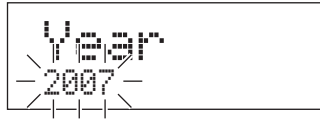
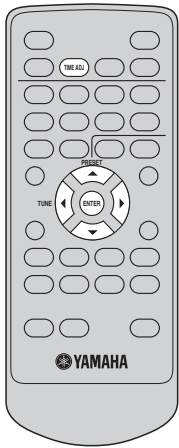

### Remarque

Si l'affichage est éteint, allumez-le avant de faire ce réglage.

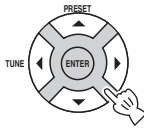

### Réglez la date et l'heure.



Sélectionne l'année/la date/les heures/les minutes.



Ces touches augmentent ou diminuent la date ou l'heure.

### Exemples



### Remarque

L'heure est indiquée sur 12 heures (AM/PM) sur certains modèles. Par exemple, "4:00PM".

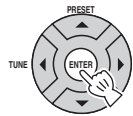

### Validez.



# Fonctionnement de base

## Sélection de la source d'entrée

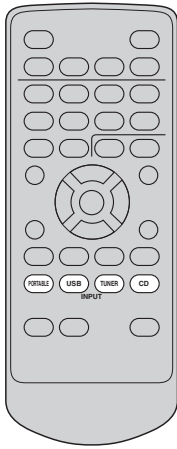

Pour écouter de la musique depuis un appareil audio portable



Pour écouter des fichiers MP3/WMA enregistrés sur votre dispositif USB



Pour écouter les stations de radio (FM/AM)



Pour écouter un CD



Sur la face supérieure



Appuyez plusieurs fois de suite.

## Réglage du volume

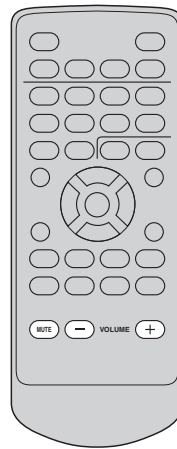

Pour augmenter ou diminuer le niveau du volume



Si volume est au niveau 41 ou au-delà lorsque l'appareil est mis hors tension, il revient automatiquement au niveau 20 à la prochaine mise sous tension de l'appareil.

Volume 41 → 20

Pour couper le son



Appuyez une nouvelle fois pour rétablir le niveau du volume.

Sur la face supérieure

Réduit le niveau du volume.

Augmente le niveau du volume.

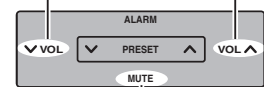

Coupe le son.

## ■ Utilisation d'un casque

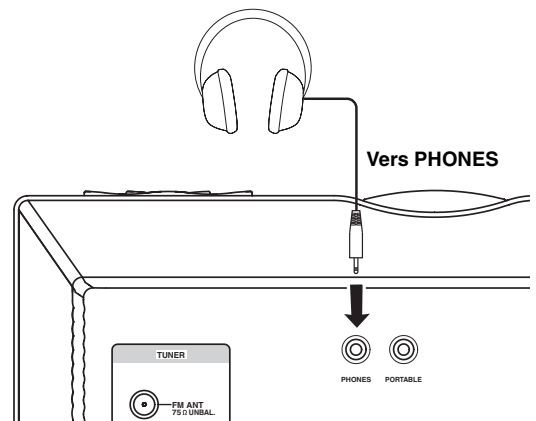

Même lorsqu'un casque est raccordé, le son de l'alarme est transmis par le haut-parleur.

## Réglage des paramètres sonores

### ■ Réglage de l'équilibre général du son

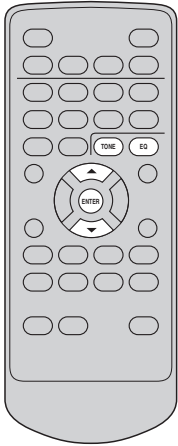

Appuyez plusieurs fois de suite.



### ■ Réglage de l'équilibre entre les graves et les aigus.

Appuyez plusieurs fois de suite.

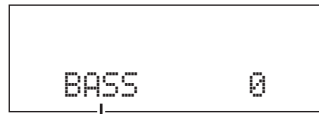

Sélectionnez "BASS" (plage des basses fréquences) ou "TREBLE" (plage des hautes fréquences).

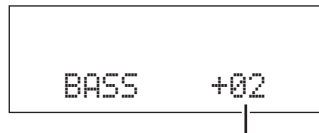
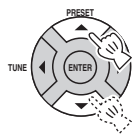

Réglez le niveau (-10 à +10 dB).

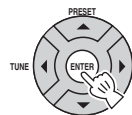

Validez.

## Opérations utiles pour l'affichage

### ■ Changement des informations affichées

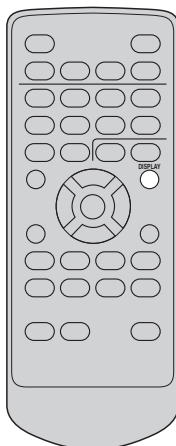

Appuyez plusieurs fois de suite.

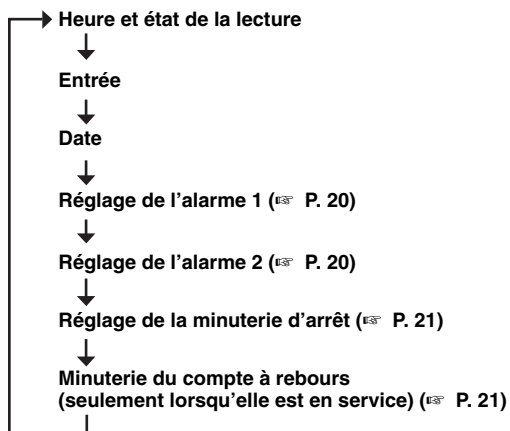

### ■ Assombrissement de l'afficheur

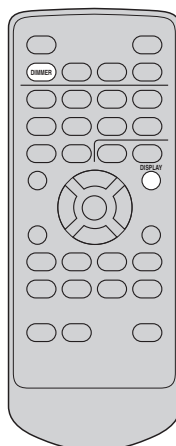

Appuyez plusieurs fois de suite.

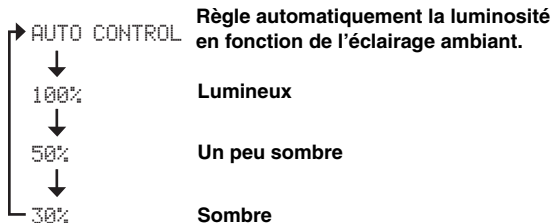

# Ecoute de CD, fichiers MP3/WMA et de sources externes

## Ecoute de CD

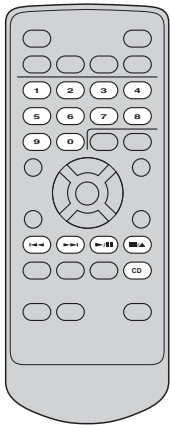
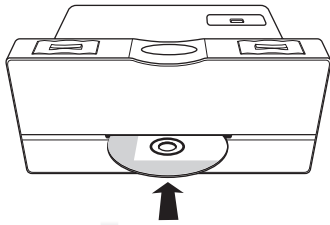

### Insérez votre disque.



Vous pouvez aussi lire les fichiers MP3/WMA enregistrés sur un disque. Pour les instructions, reportez-vous à "Ecoute de fichiers MP3/WMA enregistrés sur votre dispositif USB" (P. 12).

### La lecture commence.

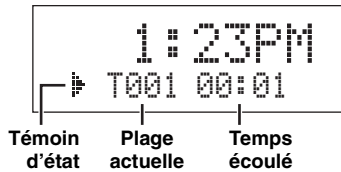

### Lorsque la lecture est arrêtée

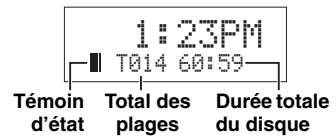

- Vous pouvez changer le type d'informations affichées lors de la lecture (P. 14).
- Vous pouvez aussi lire les fichiers MP3/WMA enregistrés sur un disque. Reportez-vous à "Ecoute de fichiers MP3/WMA enregistrés sur votre dispositif USB" (P. 12).

### Sur la face supérieure

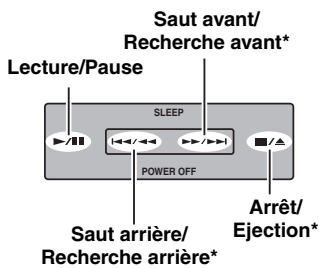

\* Appuyez un instant pendant la lecture ou la pause.

### Pour interrompre la lecture



Pour annuler la pause, appuyez une nouvelle fois sur ►/||.

### Pour spécifier une plage

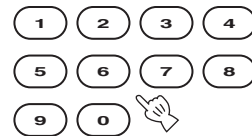

Saisissez le numéro de la plage que vous voulez écouter.

### Pour sauter des plages

Arrière

Avant



### Pour arrêter la lecture



### Pour effectuer une recherche arrière/avant

Arrière

Avant



Appuyez et maintenez enfoncé

### Pour éjecter le disque

Lorsque la lecture est arrêtée

Pendant la lecture ou la pause



Appuyez sur

Appuyez et maintenez enfoncé

### Remarque

Aucun son n'est audible pendant la recherche lorsque l'appareil est en pause.

## Ecoute de fichiers MP3/WMA enregistrés sur votre dispositif USB

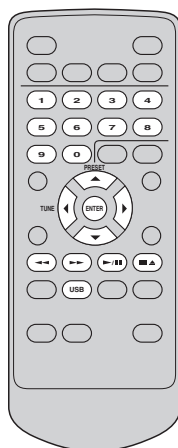
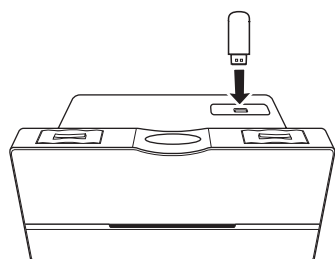

### Raccordez un dispositif USB.

Cet appareil prend en charge les dispositifs de stockage en masse USB (ex. mémoires flash et lecteurs audio portables) conformes au format FAT16 ou FAT32.

#### Remarques

- Certains dispositifs peuvent ne pas fonctionner correctement avec cet appareil même s'ils remplissent les exigences requises.
- Ne raccordez pas d'autres dispositifs USB (par exemple les chargeurs USB et concentrateurs USB), ordinateurs, lecteurs de cartes, disques durs externes, etc. à cet appareil.
- Yamaha décline toute responsabilité quant aux dommages ou pertes de données enregistrées sur le dispositif USB pouvant se produire lorsqu'un dispositif est relié à cet appareil.
- L'utilisation et l'alimentation de tous les types de dispositifs USB ne sont pas garanties.

### La lecture commence.

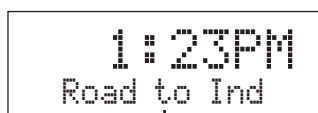

Titre du morceau/nom de l'auteur/nom de l'album



Vous pouvez changer le type d'informations affichées lors de la lecture (P. 14).

#### Remarque

Si le nombre de fichiers ou de dossiers est important, il faudra attendre plus de 30 secondes avant que la lecture commence.

#### Sur la face supérieure

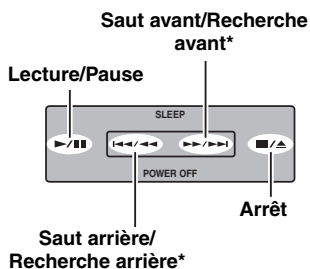

\* Appuyez et maintenez enfoncé

#### ■ Pour arrêter la lecture



#### ■ Pour interrompre la lecture



Pour annuler la pause, appuyez une nouvelle fois sur ►/||.

#### ■ Pour sauter des plages

Arrière

Avant



#### ■ Pour effectuer une recherche arrière/avant

Arrière

Avant



Appuyez et maintenez enfoncé

#### Remarque

La pause peut être annulée lorsque la recherche commence.

■ Pour préciser la plage à lire

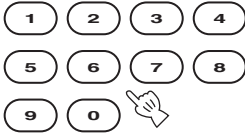

Saisissez le numéro de la plage que vous voulez écouter.

**Remarques**

- Selon les conditions d'enregistrement, par exemple le réglage utilisé lors de la gravure, cet appareil peut être incapable de lire un disque ou le dispositif USB dans l'ordre de la gravure.
- Le numéro attribué à chaque fichier, dans le cas d'un disque MP3 ou WMA ou d'un dispositif USB, correspond à la suite des fichiers enregistrés sur le disque ou le dispositif USB, pas à ceux des dossiers individuels.

■ Pour sélectionner un dossier/fichier pour un fichier de format MP3 ou WMA

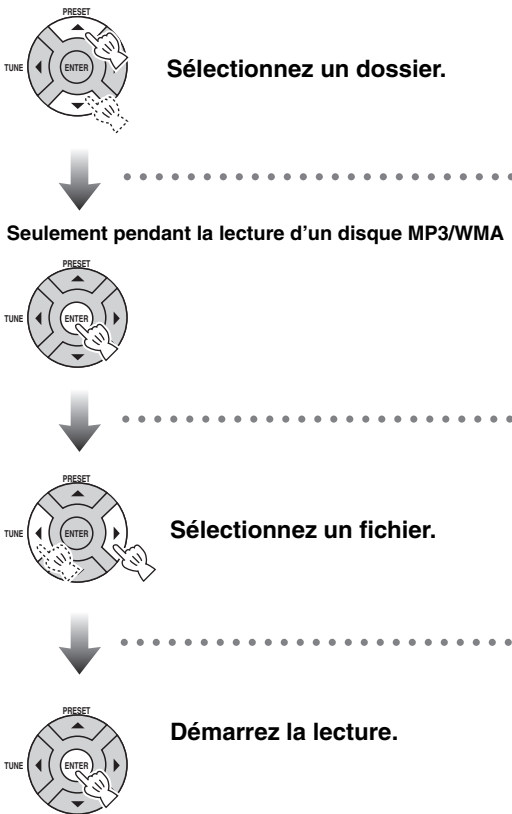

**A propos des fichiers MP3 ou WMA**

Les fichiers MP3 ou WMA enregistrés sur des CD-R, CD-RW ou sur un dispositif USB peuvent être lus. Cet appareil considère les dossiers d'un disque ou d'un dispositif USB comme des albums et les fichiers comme des plages, comme indiqué ci-dessous. Il ne tient pas compte de la hiérarchie des dossiers.

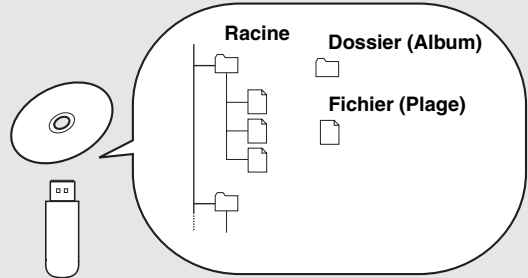

**Remarques**

- Cet appareil peut afficher jusqu'à 255 fichiers et 255 dossiers. Toutefois, moins de 255 fichiers/dossiers seront indiqués si certains fichiers ou dossiers ne peuvent pas être lus par cet appareil.
- Si le dispositif USB est partitionné, seule la première partition sera affichée.
- Certains fichiers ne seront pas lus correctement à cause des caractéristiques techniques du dispositif USB.
- Les fichiers protégés contre la copie ne peuvent pas être lus.
- Cet appareil peut lire les fichiers de 4 Go au maximum.

OPÉRATIONS

Français

## Changement des informations concernant la lecture sur l'afficheur



Appuyez plusieurs fois de suite

A chaque pression du doigt sur cette touche, les informations affichées changent.

### Remarque

Certains caractères spéciaux ne s'afficheront pas correctement.

### ■ CD audio

#### Temps écoulé de la plage actuelle (Défaut)

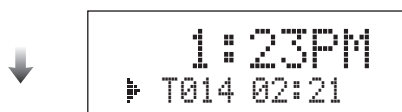

#### Temps restant de la plage actuelle



#### Durée totale du disque



#### Temps restant sur le disque



#### Retour à l'affichage par défaut

### ■ Fichiers MP3/WMA

#### Affichage défilant\* (Défaut)

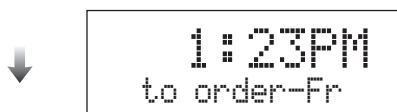

#### Temps écoulé du fichier actuel

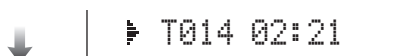

#### Temps restant sur le fichier actuel



#### Nom du fichier



#### Titre de la chanson



#### Nom de l'auteur

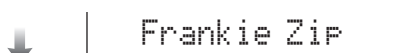

#### Nom de l'album



#### Année



#### Commentaire

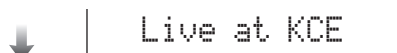

#### Retour à l'affichage par défaut

\* L'affichage défilant montre le titre de la chanson, le nom de l'auteur et le nom de l'album de l'élément sélectionné, dans cet ordre.

## Lecture répétée et aléatoire

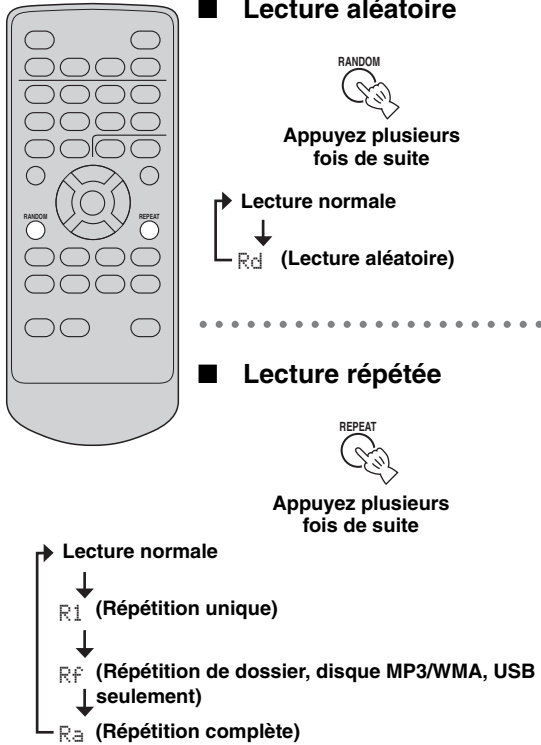

### Remarque

Les modes de lecture répétée et aléatoire sont annulés lorsque la lecture est arrêtée ou le disque/dispositif USB est retiré.

## Lecture de sources externes

### Remarque

Réduisez le volume de cet appareil et de votre appareil audio portable avant le raccordement.

### Raccordez un appareil audio portable.

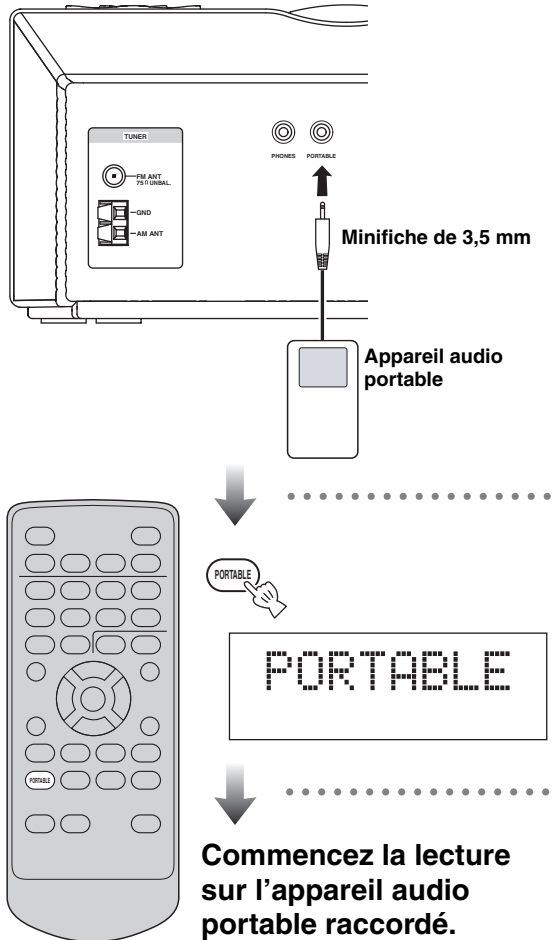

Pour le fonctionnement de l'appareil audio portable, reportez-vous à son mode d'emploi.



# Ecoute des stations radio FM et AM

## Raccordement des antennes

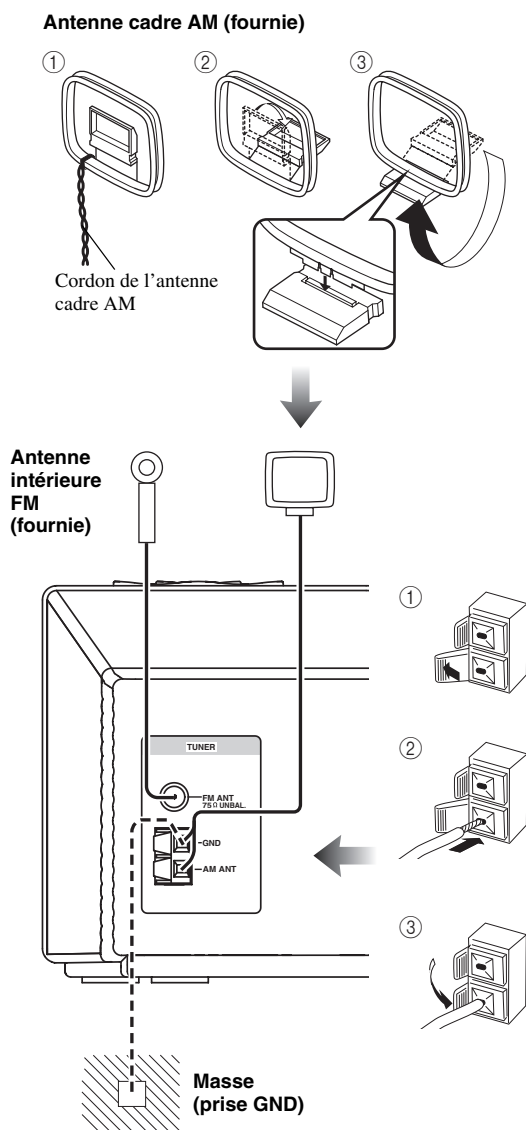

### Remarque

Le cordon de l'antenne cadre AM est de type blindé. Raccordez le conducteur blanc à la borne AM ANT et le conducteur noir à la borne GND.

### Quelques mots sur la mise à la masse

Par souci de sécurité et pour que le brouillage soit minimum, reliez la prise GND de l'antenne à une bonne masse. Une bonne masse peut être un pieu de métal enfoncé dans un sol humide.

## Syntonisation sur les stations radio

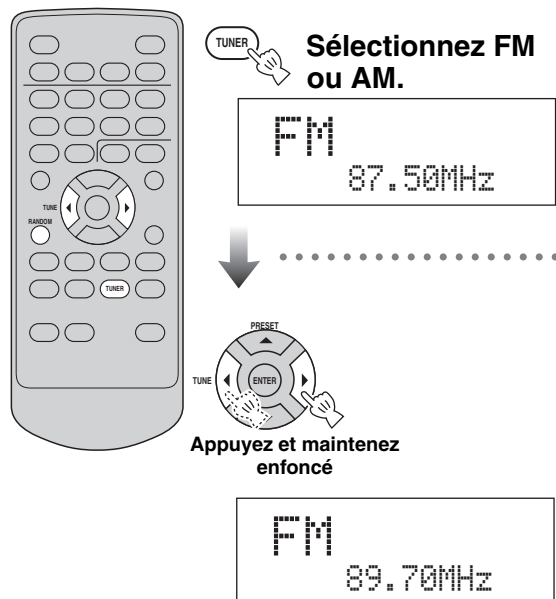

- Tout en écoutant la station radio AM, tournez l'antenne dans la direction qui vous donne la meilleure réception.
- Vous pouvez aussi effectuer vous-même la syntonisation sur les stations radio en appuyant plusieurs fois de suite sur **TUNE** ◀▶.
- Pour améliorer la qualité de la réception des stations FM lorsque le signal est faible, appuyez un instant sur **RANDOM** du boîtier de télécommande. Le mode de réception changera et l'émission FM sera reçue en monophonie.

## Présélection automatique des stations radio (Présélection automatique)

Après être passé à l'affichage de présélection (lorsqu'une partie de l'affichage clignote), effectuez l'opération suivante pendant le clignotement.

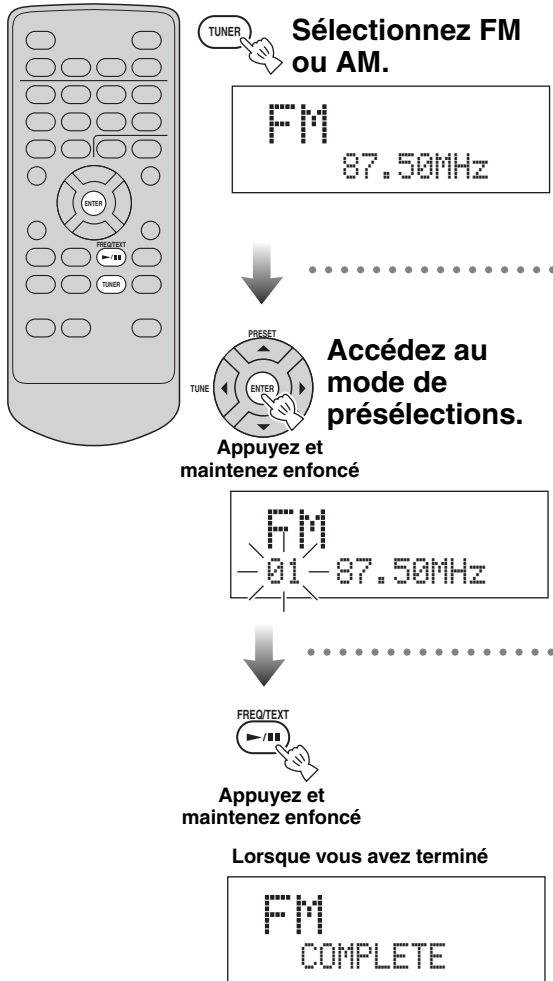

- Vous pouvez supprimer une station présélectionnée en appuyant sur **■/▲**.
- Vous pouvez aussi supprimer toutes les stations présélectionnées en appuyant au moins 3 secondes sur **■/▲**.

## Présélection manuelle des stations radio (Présélection manuelle)

Après être passé à l'affichage de présélection (lorsqu'une partie de l'affichage clignote), effectuez l'opération suivante pendant le clignotement.

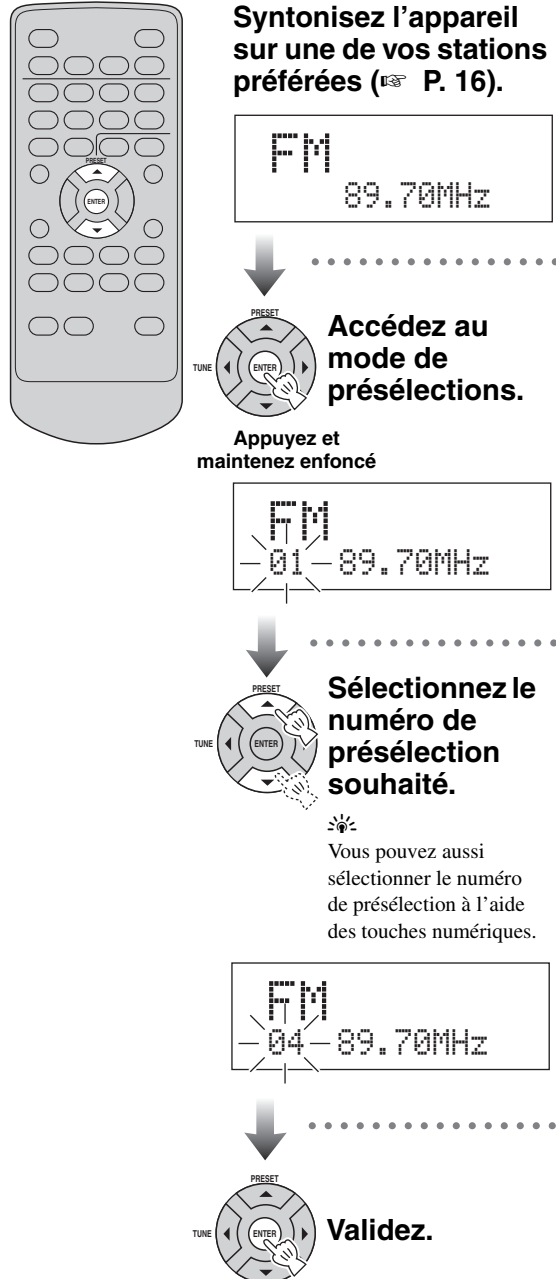

- Vous pouvez présélectionner jusqu'à 30 stations FM et 20 stations AM.
- Vous pouvez supprimer une station présélectionnée en appuyant sur **■/▲**.
- Vous pouvez aussi supprimer toutes les stations présélectionnées en appuyant au moins 3 secondes sur **■/▲**.

## Sélection d'une station radio présélectionnée (Accord de présélection)

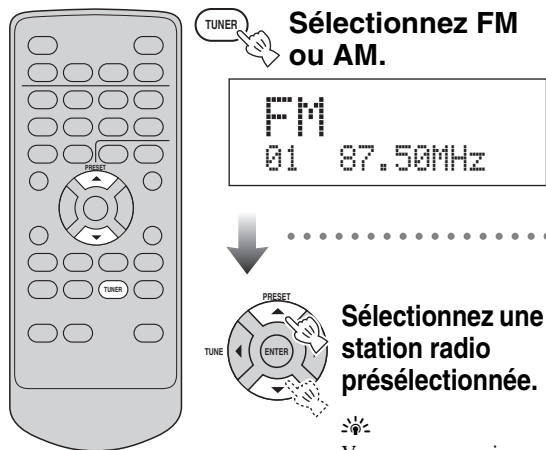

**Sélectionnez FM ou AM.**

FM  
01 87.50MHz

**Sélectionnez une station radio présélectionnée.**

Vous pouvez aussi sélectionner la station à l'aide des touches numériques.

FM  
30 108.00MHz

**Sur la face supérieure**



## Réception des stations du système de diffusion de données radio

### ■ Sélection d'une station par le type de programme

Pendant la réception d'une station FM, sélectionnez "PRG TYPE".

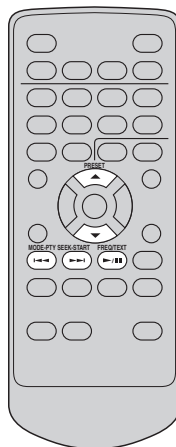

Appuyez plusieurs fois de suite

FM  
PRG TYPE

MODE-PTY SEEK

FM  
SEARCH >

**Sélectionnez un type de programme (P. 19).**

FM  
NEWS

PTY SEEK-START

**Lancez la recherche.**



Pour annuler la recherche d'après le type de programme, appuyez une nouvelle fois sur **PTY SEEK START**.

## Types de programmes disponibles

Type de programme	Descriptions
NEWS	Informations
AFFAIRS	Emissions à thème
INFO	Informations générales
SPORT	Sports
EDUCATE	Education
DRAMA	Drama (Pièce radiophonique)
CULTURE	Cultures
SCIENCE	Emissions scientifiques
VARIED	Discours divers
POP M	Musique Pop
ROCK M	Musique Rock
EASY M	Musique légère
LIGHT M	Musique classique d'abord aisé
CLASSICS	Musique classique
OTHER M	Autres musiques
WEATHER	Temps et Météo
FINANCE	Finance
CHILDREN	Emission pour enfant
SOCIAL	Problèmes de société
RELIGION	Religion
PHONE IN	Tribune téléphonique
TRAVEL	Voyage et Tourisme
LEISURE	Loisir et Passe-temps
JAZZ	Musique de Jazz
COUNTRY	Musique Country
NATION M	Musique nationale
OLDIES	Autres musiques
FOLK M	Musique Folk
DOCUMENT	Documentaires
TEST	Test Alarme
ALARM	Alarme-Alarme !

## Changement des informations affichées du système de diffusion de données radio

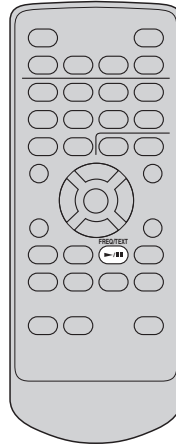

Appuyez plusieurs fois de suite

### Nom de la station



FM  
PRG SERVICE

### Type de programme



FM  
PRG TYPE

### Informations alphanumériques concernant la station



FM  
RADIO TEXT

### Heure actuelle



FM  
CLOCK TIME

### Affichage original

#### Remarque

Si le signal de la station du système de diffusion de données radio est trop faible, les informations correspondantes ne pourront pas toutes être reçues par l'appareil. Cela est tout particulièrement vrai de RT (Message alphanumérique) qui exige une grande largeur de bande et qui peut être indisponible alors que d'autres informations le sont.

# Utilisation des fonctions de la minuterie

Utilisez ces fonctions pour vous réveiller au son de votre CD ou de votre émission radio préféré et pour mettre automatiquement l'appareil en veille dans le délai spécifié.

## ■ Réglage de la minuterie réveil

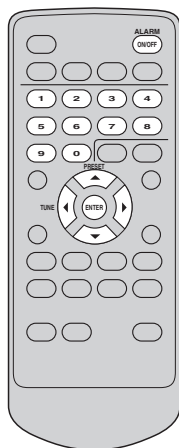

### Remarque

Si l'affichage est éteint, allumez-le avant de faire ce réglage.

### Réglez les paramètres de l'alarme.



Fait avancer aux divers paramètres de l'alarme.



Change les paramètres de l'alarme.

- ① Sélectionnez l'alarme 1 ou 2.      ② Sélectionnez EN ou HORS service.

- ③ Sélectionnez la répétition.  
M-F: Lundi à Vendredi  
Daily: Chaque jour  
Once: Une seule fois

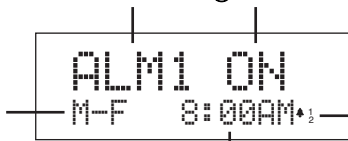

Indique l'alarme qui est active.

- ④ Réglez l'heure de l'alarme.

- ⑤ Sélectionnez le son de l'alarme parmi CD, FM, AM, USB, SOUND1 (bip) et SOUND2 (bip).



- ⑥ Réglez le volume.



Vous pouvez aussi utiliser les touches numériques pour spécifier l'heure.

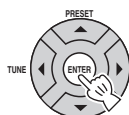

Lorsque vous avez réglé l'alarme, vous pouvez mettre l'alarme en ou hors service avec **ALARM ON/OFF**.

## ■ Pour arrêter l'alarme



ou

Sur la face supérieure

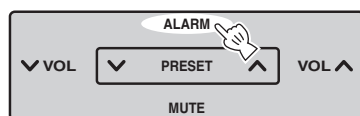

## ■ Utilisation de la fonction snooze

Sur la face supérieure



Le lecture se poursuit au bout de 5 minutes.

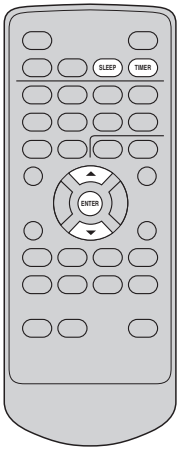

## ■ Réglage de la minuterie d'arrêt

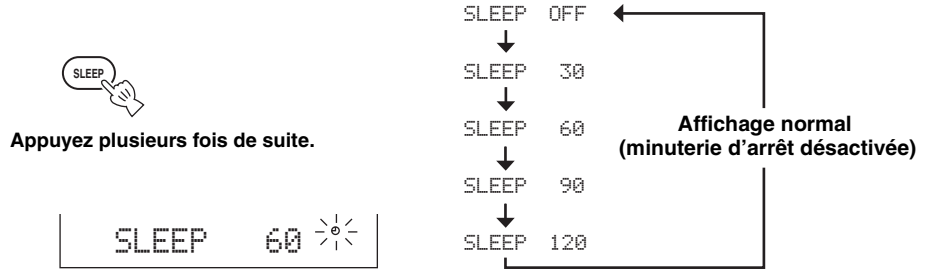

## ■ Réglage de la minuterie à compte à rebours

Cette minuterie à compte à rebours est d'utilisation simple. Elle vous permettra de vous souvenir d'une multitude de choses, par exemple la fin de la cuisson d'un plat, etc.

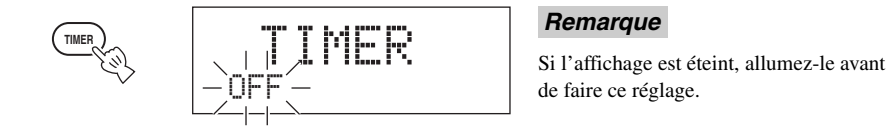

### Réglez la minuterie à compte à rebours.

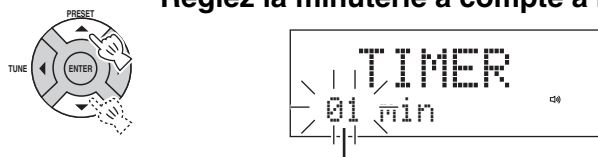

Réglez le temps du compte à rebours (1 à 60 minutes).

### Validez.

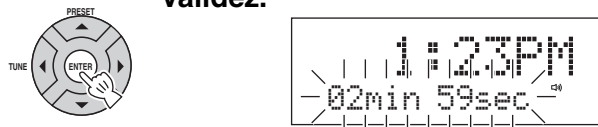

Le compte à rebours commence.



Pour annuler la minuterie à compte à rebours, appuyez deux fois sur **TIMER** pour sélectionner "OFF".

Des bips brefs retentissent lorsque le compte à rebours est terminé.



- Les bips deviennent plus forts toutes les 10 secondes.
- Le volume des bips dépend du volume de cet appareil (☞ P. 8).

## ■ Pour arrêter l'alarme

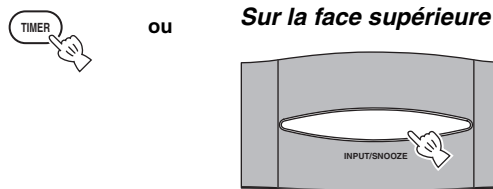

# Guide de dépannage

Si cet appareil ne semble pas fonctionner normalement, vérifiez les points de la liste suivante. Si l'anomalie constatée n'est pas mentionnée, ou bien si les mesures suggérées sont sans effet, mettez l'appareil hors service, débranchez la fiche du cordon d'alimentation et adressez-vous au revendeur ou le service après-vente Yamaha le plus proche.

## Généralités

Anomalies	Causes possibles	Solution
<b>L'alimentation se coupe immédiatement après la mise en service.</b>	Le cordon d'alimentation n'est pas convenablement branché.	Assurez-vous que la fiche du cordon d'alimentation est complètement introduite dans la prise secteur (☞ P. 6).
	Cet appareil a peut-être été soumis à un choc électrique puissant, comme la foudre ou une forte charge électrostatique.	Mettez cet appareil en veille et débranchez le cordon d'alimentation. Attendez environ 30 secondes, rebranchez le cordon d'alimentation et mettez cet appareil sous tension.
<b>Les enceintes n'émettent aucun son.</b>	Le niveau du volume est réglé trop bas.	Réglez le niveau du volume (☞ P. 8).
	Le silencieux est en service.	Désactivez le silencieux (☞ P. 8).
	La source est peut-être incorrecte.	Sélectionnez la source correcte (☞ P. 8).
	Le disque inséré dans cet appareil n'est peut-être pas compatible.	Utilisez un disque pris en charge par cet appareil (☞ P. 25).
<b>Le son est subitement coupé.</b>	La minuterie d'arrêt programmé a agi (☞ P. 21).	Mettez cet appareil en service et poursuivez la lecture.
<b>Cet appareil ne fonctionne pas correctement.</b>	Cet appareil a peut-être été soumis à un choc électrique puissant, comme la foudre ou une forte charge électrostatique, ou bien la tension d'alimentation a chuté.	Mettez cet appareil en veille et débranchez le cordon d'alimentation. Attendez environ 30 secondes, branchez le cordon d'alimentation et mettez cet appareil sous tension.
<b>Un appareil numérique ou haute fréquence produit des bruits.</b>	Cet appareil est trop près de l'appareil numérique ou haute fréquence.	Eloignez les deux appareils l'un de l'autre.
<b>Le réglage de l'horloge a été effacé.</b>	L'alimentation de cet appareil a été coupée pendant plus d'une semaine.	Branchez à fond la prise du cordon d'alimentation sur la prise murale et réglez de nouveau l'horloge (☞ P. 7).

## Lecture de disque

Anomalies	Causes possibles	Solution
<b>Certaines touches n'agissent pas.</b>	Le disque inséré dans cet appareil n'est peut-être pas compatible.	Utilisez un disque pris en charge par cet appareil (☞ P. 25).
<b>La lecture ne commence pas immédiatement lorsque vous appuyez sur la touche ►/II.</b>	Le disque est sale.	Essuyez le disque.
	Le disque inséré dans cet appareil n'est peut-être pas compatible.	Utilisez un disque pris en charge par cet appareil (☞ P. 25).
	Si l'appareil est transporté d'un lieu frais vers un lieu chaud, de la condensation peut se former sur l'optique de lecture.	Attendez une heure ou deux et essayez de nouveau.
<b>"No Disc" apparaît sur l'afficheur bien qu'un disque soit inséré dans le logement de disque, ou bien "Disc Error" apparaît sur l'afficheur.</b>	Le disque inséré dans cet appareil n'est peut-être pas compatible.	Retirez le disque et vérifiez si cet appareil prend en charge ou non ce type de disque (☞ P. 25).
	Le disque est peut-être sale, ou une substance étrangère est collée sur le disque.	Retirez le disque et nettoyez-le ou enlevez la substance collée sur le disque.
	Le disque est inséré à l'envers.	Retirez le disque et remettez-le avec la face étiquetée tournée vers le haut.

## Lecture de fichiers MP3/WMA

Anomalies	Causes possibles	Solution
<b>Un fichier MP3/WMA du dispositif USB n'est pas lu.</b>	Le dispositif USB n'est pas reconnu.	Mettez cet appareil en mode de veille puis de nouveau en service (☞ P. 6).
		Débranchez le dispositif pendant que cet appareil est en veille. Raccordez de nouveau le dispositif et mettez cet appareil en service (☞ P. 6).
	Raccordez l'adaptateur secteur livré avec le dispositif, le cas échéant.	
	Si les solutions proposées ne permettent pas de résoudre le problème, c'est que le dispositif USB ne peut pas être lu avec cet appareil.	Essayez un autre dispositif USB.

## Réception de la radio

### ■ FM/AM

Anomalies	Causes possibles	Solution
<b>L'accord d'une station présélectionnée (☞ P. 16) ne fonctionne pas.</b>	Le contenu de la mémoire de présélections est effacé.	Présélectionnez de nouveau des stations (☞ P. 17).
<b>Les stations présélectionnées ont été effacées.</b>	L'alimentation de cet appareil a été coupée plus d'une semaine.	Branchez à fond la prise du cordon d'alimentation sur la prise murale et présélectionnez de nouveau les stations (☞ P. 6).

### ■ FM

Anomalies	Causes possibles	Solution
<b>Trop de parasites pendant l'écoute d'une station stéréophonique.</b>	L'antenne FM n'est pas convenablement raccordée.	Assurez-vous que l'antenne FM est convenablement raccordée (☞ P. 16).
	La station sélectionnée est trop éloignée, ou bien la réception des ondes est médiocre dans la région où vous habitez.	Essayez d'effectuer l'accord manuellement pour obtenir un signal de meilleure qualité (☞ P. 17) ou bien utilisez une antenne extérieure multivoies.
<b>Même avec une antenne extérieure, la réception est médiocre. (Le son présente de la distorsion.)</b>	Distorsion due à la propagation par trajets multiples ou aux interférences radio.	Modifiez la hauteur, l'orientation ou la disposition de l'antenne.

### ■ AM

Anomalies	Causes possibles	Solution
<b>Trop de parasites pendant l'écoute d'une émission.</b>	Ces parasites peuvent être causés par de l'électricité atmosphérique, la foudre, un éclairage fluorescent, un moteur ou un appareil électrique à thermostat.	Utilisez une antenne extérieure ou améliorez la qualité de la masse. Sachez qu'il est difficile de supprimer ces bruits.
	Si cet appareil est installé près d'un téléviseur, des parasites peuvent être produits surtout en soirée.	Eloignez cet appareil du téléviseur.
<b>L'accord automatique (☞ P. 18) ne fonctionne pas.</b>	L'antenne cadre AM n'est pas convenablement raccordée.	Assurez-vous que l'antenne cadre AM est convenablement raccordée (☞ P. 16).



## Boîtier de télécommande

Anomalies	Causes possibles	Solution
<b>Le boîtier de télécommande ne fonctionne pas convenablement.</b>	Vous utilisez le boîtier de télécommande hors de sa portée de fonctionnement.	Pour de plus amples informations à ce sujet, reportez-vous à “Utilisation du boîtier de télécommande” (P. 5).
	Le capteur de télécommande de cet appareil est exposé à la lumière du soleil ou d’un éclairage (lampe fluorescente à convertisseur).	Changez d’éclairage ou réorientez cet appareil.
	La pile est épuisée.	Remplacez la pile par une neuve (voir ci-dessous).
	Il y a des obstacles entre le détecteur de cet appareil et la télécommande.	Retirez les obstacles.

### ■ Remplacement de la pile du boîtier de télécommande

Changez la pile lorsque la portée du boîtier de télécommande diminue.

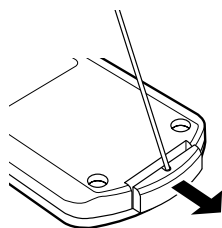

Utilisez une aiguille droite pour retirer le couvercle.

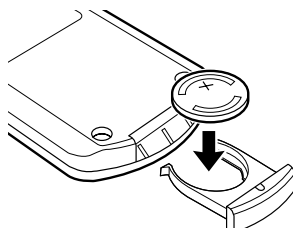

Remplacez la pile par une pile neuve CR2025.

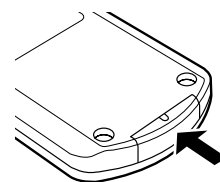

Fermez le couvercle.

### Remarques

- Insérez la pile en tenant compte des signes de polarité (+ et -).
- Lorsque les piles sont usées, retirez-les sans tarder du boîtier de télécommande pour éviter qu’elles n’explosent ou ne fuient.
- Si une pile fuit, mettez-la immédiatement au rebut. Attention de ne pas laisser l’acide des piles toucher votre peau ou vos vêtements.
- Avant de mettre en place les piles, nettoyez leur logement.
- Mettez les piles au rebut conformément à la réglementation locale.

# Remarques sur les disques

## Informations sur les disques

Les CD, CD-R et CD-RW peuvent être lus sur cet appareil. Les disques compacts de 8 cm peuvent également être lus.

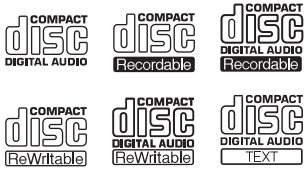

De façon générale, cet appareil est capable de lire les disques portant les logos ci-dessus. Les logos sont imprimés sur les disques et sur leur pochette.

### Remarque

Ne mettez pas d'autres types de disques dans cet appareil. Vous risqueriez sinon de l'endommager.

**Cet appareil peut lire les disques de données suivants (Pour les fichiers MP3 et WMA, les mots entre parenthèses représentent la fréquence d'échantillonnage et le débit binaire):**

- Fichiers MP3 enregistrés sur les CD-R/RW (fs 44,1, 48 kHz/32, 64, 96, 128, 160, 192, 256 ou 320 kbps et fichiers MP3 à débit binaire variable (CBR et VBR))
- Fichiers WMA enregistrés sur CD-R/RW (fs 44,1/192 kbps ou moins et fichiers WMA à débit binaire variable (CBR et VBR)).
- ISO 9660 pour CD-R/RW

### Remarques

- Les CD-R/RW ne peuvent être lus que s'ils ont été clôturés.
- Certains disques ne peuvent pas être lus à cause de leurs caractéristiques ou de leurs conditions d'enregistrement.
- Ne pas utiliser des disques qui ne sont pas ronds (en forme de coeur, etc.).
- Ne pas utiliser des disques dont la surface est rayée.
- Les fichiers WMA protégés contre la copie ne peuvent pas être lus sur cet appareil.
- La fréquence d'échantillonnage de 48 kHz est réduite à 44,1 kHz pour la lecture.

## Manipulation des disques

- Ne touchez pas la surface des disques. Tenez un disque par le bord et le centre.
- Ne laissez pas de disque dans le tiroir après la lecture.
- N'utilisez pas de stylo ni de marqueur pointu pour écrire sur le disque.
- Ne collez pas de ruban, étiquette, adhésif ou autre sur vos disques.
- Ne protégez pas le disque d'une enveloppe pour éviter les rayures.
- N'utilisez pas de disque imprimé à l'aide d'une imprimante d'étiquette, telle qu'on peut les acheter dans le commerce.
- N'exposez pas les disques à la lumière directe du soleil, à une température ou à une humidité élevée, ou bien à la poussière.

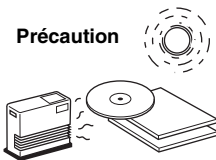
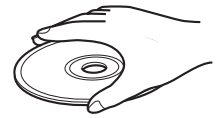

- Si le disque est sale, essuyez-le avec un chiffon sec, du centre vers la périphérie. N'utilisez pas d'agent de nettoyage, ni de diluant.
- Pour éviter tout problème, n'utilisez pas les nettoyeurs d'optique, en vente dans le commerce.
- N'insérez pas plus d'un disque dans le logement de disque. L'appareil et les disques risqueraient d'être endommagés.
- Pour écouter un disque de 8 cm, insérez le disque sans adaptateur pour disque de 8 cm.
- N'insérez pas d'objets étrangers dans le logement de disque.
- Ne posez pas de disque fendu, voilé ou présentant des parties collantes.

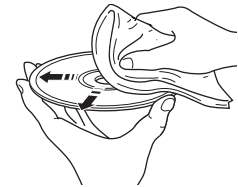

# Glossaire

## ■ MP3 (MPEG-1 Audio Layer-3)

Une des méthodes de compression du son utilisée par MPEG. Il s'agit d'une méthode de compression irréversible, atteignant un très haut niveau de compression en réduisant les données inaudibles à l'oreille humaine. Elle est capable de comprimer à environ 1/11e (128 kbps) les données audio tout en conservant une qualité sonore similaire à la qualité des CD musicaux.

## ■ WMA (Windows Media Audio)

C'est une méthode de compression audio mise au point par Microsoft Corporation. Il s'agit d'une méthode de compression irréversible, atteignant un très haut niveau de compression en réduisant les données inaudibles à l'oreille humaine. Elle est capable de comprimer à environ 1/22e (64 kbps) les données audio tout en conservant une qualité sonore similaire à la qualité des CD musicaux.

## ■ Fréquence d'échantillonnage

C'est le nombre d'échantillonnages (numérisation des signaux analogiques) par seconde. En principe, plus la fréquence d'échantillonnage est élevée plus le spectre est large, et plus le taux binaire de quantification est élevé, plus le niveau sonore peut être clairement traduit.

## ■ PCM (Pulse Code Modulation)

Signal au format numérique obtenu sans compression. Un CD contient du son enregistré en 16-bit à 44,1 kHz.

## ■ Plage

Un CD peut être divisé en un certain nombre de segments (plages). A chaque division est attribué un numéro de plage.

# Caractéristiques techniques

## ■ SECTION LECTEUR

### Système de lecture

- CD, CD-R/RW

### Laser

- Type ..... GaAlAs
- Longueur d'onde ..... 780 nm
- Durée d'émission ..... continue
- Puissance du laser ..... max. 44,6  $\mu$ W\*

\*Cette sortie est la valeur mesurée à une distance de 200 mm de la surface de la lentille sur le bloc du capteur optique.

## ■ SECTION AMPLIFICATEUR

- Puissance de sortie efficace minimale par voie ..... 10 W + 10 W
- Sensibilité d'entrée/Impédance  
PORTABLE ..... 300 mV/47 k $\Omega$
- Niveau/Impédance de sortie  
PHONES (volume max) ..... 470 mV/32  $\Omega$

## ■ SECTION SYNTONISEUR

### FM

- Plage d'accord  
Modèles pour les Etats-Unis et le Canada ..... 87,5 à 108,0 MHz  
Autres modèles ..... 87,50 à 108,00 MHz

### AM

- Plage d'accord  
Modèles pour les Etats-Unis et le Canada ..... 530 à 1700 kHz  
Autres modèles ..... 522 à 1629 kHz

## ■ GENERALITES

- Alimentation  
Modèles pour les Etats-Unis et le Canada ..... CA 120 V, 60 Hz  
Autres modèles ..... CA 100 à 240 V, 50/60 Hz
- Consommation ..... 20 W
- Consommation en veille ..... 1,0 W ou moins
- Dimensions (W x H x D) ..... 300 x 141,5 x 200 mm
- Poids ..... 2,7 kg

Les caractéristiques peuvent être modifiées sans préavis.

### Entretien l'appareil

Utilisez un chiffon sec pour essuyer cet appareil. S'il est très sale, utilisez un chiffon doux, trempé dans l'eau et bien essoré, pour le nettoyer.

## Garantie Limitée pour la Zone Économique Européenne (EEA) et la Suisse

Merci d'avoir porté votre choix sur un produit Yamaha. Si votre produit Yamaha devait avoir besoin d'une réparation pendant sa période de garantie, veuillez contacter votre revendeur. En cas de difficulté, veuillez contacter une agence Yamaha dans votre propre pays. Vous trouverez tous les détails nécessaires sur notre site Web (<http://www.yamaha-hifi.com/> ou <http://www.yamaha-uk.com/> pour les résidents au Royaume-Uni).

Ce produit est garanti contre les vices de fabrication et de matériaux pour une période de deux ans à compter de la date d'achat originale. Yamaha réparera, ou remplacera à sa seule discrétion, le produit défectueux ou les pièces de manière gratuite, dans les conditions mentionnées ci-dessous. Yamaha se réserve le droit de remplacer un produit par un autre de même type et/ou valeur et condition, si le modèle n'est plus fabriqué ou si son remplacement semble plus économique.

### Conditions

1. La facture originale ou le bon d'achat (indiquant la date de l'achat, le code du produit et le nom du revendeur) DOIT être fourni avec le produit défectueux et une description détaillée du problème. En l'absence de preuve évidente d'achat, Yamaha se réserve le droit de refuser une réparation gratuite et de renvoyer le produit aux propres frais du client.
2. Le produit DOIT avoir été acheté auprès d'un revendeur AGRÉÉ Yamaha dans la Zone Économique Européenne (EEA) ou en Suisse.
3. Le produit ne doit pas avoir subi de modifications ni de changements, à moins d'une autorisation écrite de Yamaha.
4. Sont exclus de la garantie les points suivants:
  - a. Entretien périodique et réparation ou remplacement de pièces ayant subi une usure ou défaillance normale.
  - b. Dommages résultant de:
    - (1) Réparations effectuées par le client lui-même ou par un tiers non autorisé.
    - (2) Emballage ou manipulation inadéquats lors de l'expédition par le client. Le client doit emballer le produit correctement avant de l'expédier en vue d'une réparation.
    - (3) Mauvaise utilisation, y compris mais sans s'y limiter (a) utilisation du produit dans un autre but ou de façon contraire aux instructions de Yamaha, entretien et entreposage et (b) installation ou emploi du produit sans tenir compte des normes de sécurité ou techniques en vigueur dans le pays d'utilisation.
    - (4) Accidents, foudre, eau, incendie, mauvaise ventilation, fuite des piles ou autres causes indépendantes de Yamaha.
    - (5) Défauts de la chaîne avec laquelle ce produit est utilisé et/ou incompatibilité avec des produits d'autres sociétés.
    - (6) Utilisation d'un produit importé dans la Zone Économique Européenne (EEA) et/ou la Suisse, par une autre société que Yamaha, et non conforme aux standards techniques et aux normes de sécurité du pays d'utilisation, et/ou aux spécifications standard d'un produit vendu par Yamaha dans la Zone Économique Européenne (EEA) et/ou la Suisse.
    - (7) Produits non audiovisuels.  
(Les produits soumis à une "Déclaration de Garantie AV de Yamaha" sont indiqués sur notre site Web à l'adresse <http://www.yamaha-hifi.com/> ou <http://www.yamaha-uk.com/> pour les résidents au Royaume-Uni).
5. En cas de différences entre la garantie du pays d'achat et celle du pays d'utilisation du produit, la garantie du pays d'utilisation du produit entrera en vigueur.
6. Yamaha décline toute responsabilité quant aux pertes de données ou dommages, direct, accessoires ou autres, résultant de la réparation ou du remplacement du produit.
7. Veuillez sauvegarder tous vos réglages et toutes vos données personnelles avant d'expédier votre produit, car Yamaha ne peut être tenu pour responsable des modifications ou pertes de réglages ou de données.
8. Cette garantie n'affecte pas les droits légaux du consommateur garantis par la législation nationale, ni les droits du consommateur envers le revendeur, découlant d'un contrat de vente/achat particulier.

# Vorsicht: Vor der bedienung dieses gerätes durchlesen.

- 1 Um optimales Leistungsvermögen sicherzustellen, lesen Sie bitte die Anleitung aufmerksam durch. Bewahren Sie die Anleitung danach für spätere Nachschlagzwecke sorgfältig auf.
- 2 Installieren Sie diese Sound-Anlage an einem gut belüfteten, trockenen, sauberen Ort mit einem Abstand von mindestens 10 cm an der Oberseite, 10 cm an der linken und rechten Seite, sowie 10 cm an der Rückseite dieses Gerät, entfernt von direktem Sonnenlicht, Wärmequellen, Erschütterungen, Staub und Feuchtigkeit.
- 3 Stellen Sie dieses Gerät entfernt von anderen elektrischen Haushaltgeräten, Motoren oder Transformatoren auf, um Brummgeräusche zu vermeiden.
- 4 Setzen Sie dieses Gerät keinen plötzlichen Temperaturänderungen von kalt auf warm aus, und stellen Sie dieses Gerät nicht an Orten mit hoher Luftfeuchtigkeit auf (z.B. in Räumen mit Luftbefeuchtern), um Kondensation im Inneren des Gerätes zu vermeiden, da es anderenfalls zu elektrischen Schlägen, Feuer, Beschädigung dieses Gerätes und/oder zu persönlichen Verletzungen kommen kann.
- 5 Vermeiden Sie die Aufstellung dieses Gerätes an Orten, an welchen Fremdkörper in das Gerät fallen können bzw. an welchen Flüssigkeiten auf das Gerät verschüttet werden können. Stellen Sie auf der Oberseite des Gerätes niemals folgendes auf:
  - Andere Komponenten, da diese Beschädigung und/oder Verfärbung der Oberfläche dieses Gerätes verursachen können.
  - Brennende Objekte (z.B. Kerzen), da diese Feuer, Beschädigung des Gerätes und/oder persönliche Verletzungen verursachen können.
  - Mit Flüssigkeiten gefüllte Behälter, da diese umfallen und die Flüssigkeit auf das Gerät verschütten können, wodurch es zu elektrischen Schlägen für den Anwender und/oder zu Beschädigung des Gerätes kommen kann.
- 6 Decken Sie dieses Gerät niemals mit Zeitungen, Tischdecken, Vorhängen usw. ab, damit die Wärmeabfuhr nicht behindert wird. Falls die Temperatur im Inneren des Gerätes ansteigt, kann es zu Feuer, Beschädigung des Gerätes und/oder zu persönlichen Verletzungen kommen.
- 7 Schließen Sie dieses Gerät erst an eine Wandsteckdose an, nachdem alle anderen Anschlüsse ausgeführt wurden.
- 8 Stellen Sie dieses Gerät niemals mit der Unterseite nach oben auf, da es sonst beim Betrieb zu Überhitzung mit möglichen Beschädigungen kommen kann.
- 9 Wenden Sie niemals Gewalt bei der Bedienung der Schalter, Knöpfe und/oder Kabel an.
- 10 Wenn Sie das Netzkabel von der Wandsteckdose abtrennen, fassen Sie immer den Netzstecker an; ziehen Sie niemals an dem Kabel.
- 11 Reinigen Sie dieses Gerät niemals mit chemisch behandelten Tüchern; anderenfalls kann das Finish beschädigt werden.
- 12 Verwenden Sie nur die für dieses Gerät vorgeschriebene Netzspannung. Falls Sie eine höhere als die vorgeschriebene Netzspannung verwenden, kann es zu Feuer, Beschädigung dieses Gerätes und/oder zu persönlichen Verletzungen kommen. Yamaha kann nicht verantwortlich gemacht werden für Schäden, die auf die Verwendung dieses Gerätes mit einer anderen als der vorgeschriebenen Spannung zurückzuführen sind.
- 13 Um Beschädigungen durch Blitzschlag zu vermeiden, ziehen Sie den Netzstecker von der Netzdose ab, wenn es ein Gewitter gibt.
- 14 Versuchen Sie niemals ein Modifizieren oder Ändern dieses Gerätes. Falls eine Wartung erforderlich ist, wenden Sie sich bitte an einen Yamaha-Kundendienst. Das Gehäuse sollte niemals selbst geöffnet werden.
- 15 Falls Sie das Gerät für längere Zeit nicht verwenden (z.B. während der Ferien), ziehen Sie den Netzstecker von der Netzdose ab.
- 16 Lesen Sie unbedingt den Abschnitt „Störungsbeseitigung“, durch, um übliche Bedienungsfehler zu berichtigen, bevor Sie auf eine Störung des Gerätes schließen.
- 17 Bevor Sie dieses Gerät an einen anderen Ort transportieren, drücken Sie die POWER OFF-Taste, um das Gerät auf den Bereitschaftsmodus zu schalten, und ziehen Sie danach den Netzstecker von der Netzdose ab.
- 18 Es kommt zu Kondensatbildung, wenn die Umgebungstemperatur plötzlich ändert. Ziehen Sie den Netzstecker von der Netzdose ab, und lassen Sie das Gerät ruhen.
- 19 Falls Sie das Gerät für längere Zeit in Betrieb halten, kann sich das Gerät erwärmen. Schalten Sie die Stromversorgung aus, und lassen Sie danach das Gerät abkühlen.
- 20 Stellen Sie dieses Gerät in der Nähe der Steckdose und so auf, dass der Netzstecker gut zugänglich ist.
- 21 Die Batterien dürfen nicht starker Hitze wie direktem Sonnenschein, Feuer o.ä. ausgesetzt werden.
- 22 Zu starker Schalldruck von Ohrhörern und Kopfhörern kann zu Gehörschäden führen.

Dieses Gerät ist nicht vom Netz abgetrennt, so lange der Netzstecker an eine Netzdose angeschlossen ist, auch wenn das Gerät selbst ausgeschaltet wurde mit POWER OFF. Dieser Status wird als Bereitschaftsmodus bezeichnet. Auch in diesem Status weist das Gerät einen geringen Stromverbrauch auf.

## WARNUNG

UM DIE GEFAHR EINES FEUERS ODER EINES ELEKTROSCHOCKS ZU VERMEIDEN, DARF DAS GERÄT WEDER REGEN NOCH FEUCHTIGKEIT AUSGESETZT WERDEN.

## VORSICHT MIT DEM LASER

Dieses Gerät enthält einen Laser. Um unnötige Augenverletzungen zu vermeiden, sollten Sie alle Wartungs- und Reparaturarbeiten einem qualifiziertem Wartungstechniker überlassen.

## GEFAHR

Sichtbare Laserstrahlen bei geöffneter Abdeckung. Achten Sie darauf, nicht direkt in den Laserstrahl zu blicken. Wenn dieses Gerät an eine Netzdose angeschlossen ist, blicken Sie niemals in die Öffnung der Disc-Schublade oder in andere Öffnungen.

Die Laser-Komponente in diesem Produkt kann eine Strahlung abgeben, die den Grenzwert der Klasse 1 übersteigt.



Dieses Symbol entspricht der EU-Richtlinie 2002/96/EC.

Dieses Symbol bedeutet, dass elektrische und elektronische Geräte am Ende ihrer Lebensdauer getrennt vom normalen Hausmüll entsorgt werden sollten. Handeln Sie bitte der örtlichen Gesetzgebung entsprechend und entsorgen Sie Ihre alten Produkte nicht über den normalen Hausmüll.

# Inhaltsverzeichnis

## EINLEITUNG

<b>Merkmale</b> .....	2
<b>Bedienungselemente und ihre Funktionen</b> .....	3
Front-/Obenansicht .....	3
Fernbedienung .....	4

## VORBEREITUNG

<b>Vorbereitung vor der Verwendung dieses Geräts</b> .....	6
Einschalten der Stromversorgung.....	6
Einstellen der Uhrzeit .....	7

## BETRIEBE

<b>Grundlegende Bedienung</b> .....	8
Auswählen der Eingangsquelle.....	8
Einstellen des Lautstärkepegels.....	8
Einstellen von Sounds.....	9
Nützliche Bedienverfahren für die Anzeige .....	10
<b>Hören von CDs, MP3/WMA-Dateien und externen Quellen</b> .....	11
Hören von CDs .....	11
Hören von auf Ihrem USB-Gerät gespeicherten MP3/WMA-Dateien .....	12
Umschalten des Wiedergabeinformation-Displays.....	14
Wiederholungs- und Zufallswiedergabe.....	15
Wiedergabe externer Quellen .....	15
<b>Hören von UKW- und MW-Radiosendern</b> .....	16
Anschließen von Antennen.....	16
Abstimmen auf Radiosender.....	16
Automatische Vorprogrammierung von Sendern (Automatische Festsenderprogrammierung) .....	17
Manuelle Vorprogrammierung von Rundfunksendern (Manuelle Festsenderprogrammierung).....	17
Wahl von Festsendern (Preset Tuning).....	18
Empfang von RDS-Sendern (Radio Data System) .....	18
<b>Verwendung der Timerfunktionen</b> .....	20

## ZUSÄTZLICHE INFORMATIONEN

<b>Störungssuche</b> .....	22
Allgemeines .....	22
Disc-Wiedergabe .....	22
MP3/WMA-Dateiwiedergabe.....	23
Rundfunkempfang .....	23
Fernbedienung .....	24
<b>Hinweise zu Discs</b> .....	25
Disc-Informationen.....	25
Handhabung einer Disc.....	25
<b>Glossar</b> .....	26
<b>Technische Daten</b> .....	26

EINLEITUNG

VORBEREITUNG

BETRIEBE

ZUSÄTZLICHE  
INFORMATIONEN

Deutsch

# Merkmale

- Stilvolles, kompaktes „Alles in Einem“-Design
- Spielt Audio-CDs, MP3-CDs und WMA-CDs
- USB-Unterstützung
- Hochentwickelter UKW/MW-Tuner
- Einfache aber funktionelle Fernbedienung
- Timer- und Uhrfunktion

SRBass

„Swing Radiator Bass™“ ist ein Warenzeichen der YAMAHA CORPORATION.

## ■ Über diese Anleitung

- In dieser Anleitung sind die Bedienungsvorgänge, die Sie entweder an diesem Gerät oder mit seiner Fernbedienung ausführen können, für die Verwendung der Fernbedienung erläutert.
- Das Symbol „☞“ mit Seitennummer(n) zeigt die entsprechende(n) Bezugsseite(n) an.
- ☞ zeigt einen Tipp für Ihre Bedienung an.
- Hinweise enthalten Informationen bezüglich Sicherheits- und Bedienungsanweisungen.
- Diese Anleitung wurde vor der Produktion gedruckt. Änderungen des Designs und der technischen Daten im Sinne ständiger Verbesserungen usw. vorbehalten.

Im Falle einer Differenz zwischen der Anleitung und dem Produkt, weist das Produkt Priorität auf.

## ■ Mitgeliefertes Zubehör

Dieses Produkt wird mit dem folgenden Zubehör geliefert. Überprüfen Sie, dass Sie alle der folgenden Zubehörteile erhalten haben.

Fernbedienung

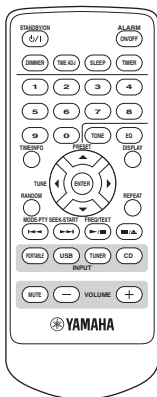

UKW-Zimmerantenne

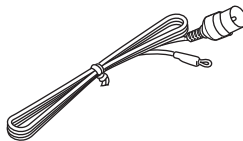

MW-Rahmenantenne

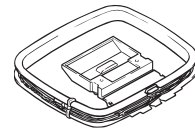

Netzkabel

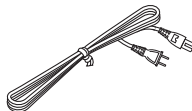

## Hinweis

Die Form der mitgelieferten Zubehörteile ist je nach den Modellen unterschiedlich.

# Bedienungselemente und ihre Funktionen

## Front-/Obenansicht

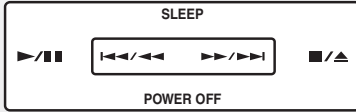

### ▶/||

Startet und pausiert die Wiedergabe. (☞ S. 11)

### ■/▲

Stoppt die Wiedergabe oder gibt eine Disc aus, wenn die Wiedergabe gestoppt ist. (☞ S. 11)

### ◀◀/▶▶, ▶▶/▶▶

Springt an den Anfang des aktuellen oder des nächsten Tracks.  
Halten Sie die Taste zum Suchen in Vorwärts-/Rückwärtsrichtung gedrückt. (☞ S. 11)

### POWER OFF

Schaltet das Gerät in den Bereitschaftsmodus. (☞ S. 6)

### SLEEP

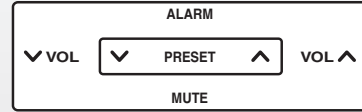

### VOL ^, v

Stellt den Lautstärkepegel ein. (☞ S. 8)

### MUTE

Schaltet die Lautstärke stumm. (☞ S. 8)

### PRESET ^, v

Wählt die Festsender. (☞ S. 17)

### ALARM

Stellt die Alarmfunktion ein. (☞ S. 20)

### INPUT/SNOOZE

Schaltet dieses Gerät ein und wählt eine Eingangsquelle (☞ S. 6, 8) oder aktiviert die Schlämmerfunktion, wenn ein Alarm aktiviert ist. (☞ S. 20)

### USB-Port (☞ S. 12)

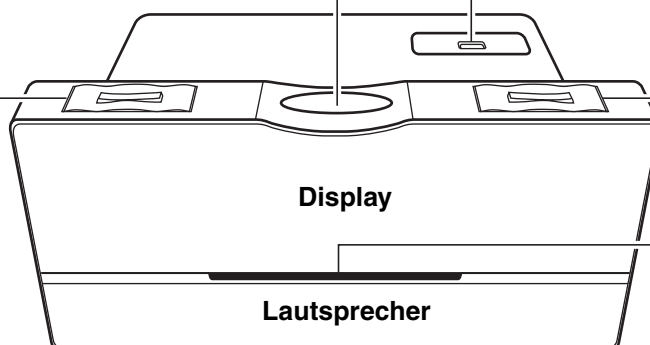

### Disc-Schlitz (☞ S. 11)



## Fernbedienung

STANDBY/ON



Schaltet dieses Gerät ein. (☞ S. 6)

DIMMER

Ändert die Helligkeit des Displays. (☞ S. 10)

TIME/INFO



Anzeige der Disc-/USB-Information. (☞ S. 14)

Cursor (▲/▼/◀/▶) und ENTER

RANDOM



Schaltet das Gerät in den Zufall-Wiedergabemodus. (☞ S. 15)

PORTABLE USB TUNER CD  
INPUT

Wählen Sie die Quelle, die Sie hören möchten.

Drücken Sie **PORTABLE**, um die Wiedergabe der Quelle auf der Komponente zu hören, die an der Buchse PORTABLE an der Rückwand dieses Geräts angeschlossen ist. (☞ S. 15)

Drücken Sie **USB**, um die im angeschlossenen USB-Speicher gespeicherte Quelle zu hören. (☞ S. 12)

Drücken Sie **TUNER** zum Hören von UKW/MW-Radiosendungen. Bei jedem Drücken von **TUNER** schaltet die Quelle zwischen UKW und MW um. (☞ S. 16)

Drücken Sie **CD**, um eine in den Disc-Schlitz eingesetzte Disc zu hören. (☞ S. 11)

MUTE - VOLUME +

Stellen Sie die Lautstärke ein. (☞ S. 8)

Infrarot-Signalsender

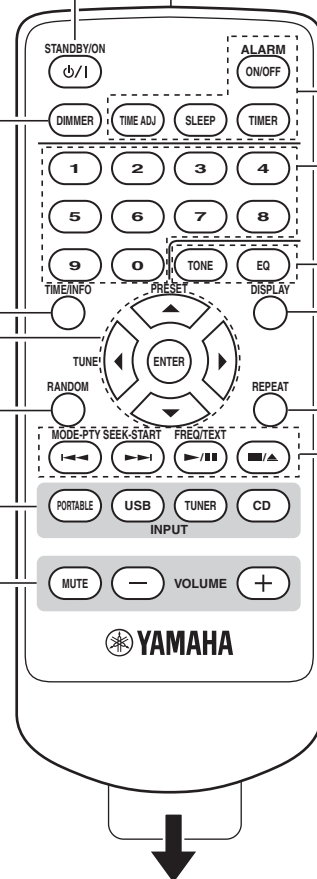

Ziehen Sie das Isolierungsblatt ab, bevor Sie die Fernbedienung verwenden.



Ziehen Sie die Folie ab, bevor Sie die Fernbedienung verwenden.

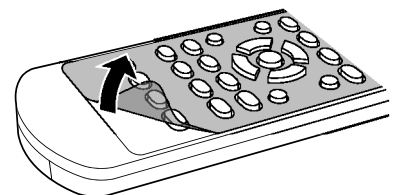



### Stellen Sie verschiedene Timer- und Uhrfunktionen ein.

**ALARM ON/OFF:** Stellt die Alarmpunktion ein oder hebt sie auf. (☞ S. 20)

**TIME ADJ:** Passt die Uhrzeit dieses Geräts an. (☞ S. 7)

**SLEEP:** Stellt den Einschlaf-Timer ein. (☞ S. 21)

**TIMER:** Stellt den Countdown-Timer ein. (☞ S. 21)



### Wählen Sie den gewünschten Track oder den Festsender direkt.

(☞ S. 11, 13, 17, 18)



### Passen Sie den Klang an.

**TONE:** Stellt den Höhen/Basspegel ein. (☞ S. 9)

**EQ:** Wählt den Equalizer-Modus. (☞ S. 9)



### Ändert die angezeigte Information. (☞ S. 10)



### Schaltet das Gerät in den Wiederhol-Wiedergabemodus. (☞ S. 15)



### Steuern Sie die Wiedergabe.

◀◀, ▶▶: Springt an den Anfang des aktuellen oder des nächsten Tracks.

Halten Sie die Taste zum Suchen in Vorwärts-/Rückwärtsrichtung gedrückt.  
(☞ S. 11, 12)

▶||: Startet und pausiert die Wiedergabe. (☞ S. 11, 12)

■/▲: Stoppt die Wiedergabe oder gibt die Disc aus, wenn die Wiedergabe gestoppt ist. (☞ S. 11, 12)

## ■ Verwendung der Fernbedienung

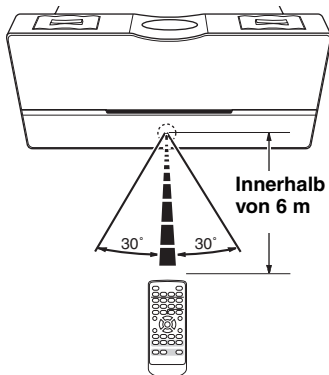

Verwenden Sie die Fernbedienung in einer Entfernung von innerhalb 6 m zu diesem Gerät, und richten Sie sie dabei auf den Fernbedienungssensor.

### Hinweise

- Stellen Sie keine Hindernisse zwischen den Sensor dieses Geräts und die Fernbedienung. Wenn das geschieht, können Sie dieses Gerät nicht über Fernbedienung steuern.
- Vergießen Sie keine Flüssigkeit über die Fernbedienung.
- Lassen Sie die Fernbedienung nicht fallen.
- Belassen Sie die Fernbedienung niemals an den folgenden Orten:
  - Heiße oder feuchte Orte, wie zum Beispiel im Badezimmer oder in der Nähe einer Heizung
  - Extrem kalte Orte
  - Staubige Orte

Zum Ersetzen der Batterie ☞ S. 24.

# Vorbereitung vor der Verwendung dieses Geräts

## Einschalten der Stromversorgung

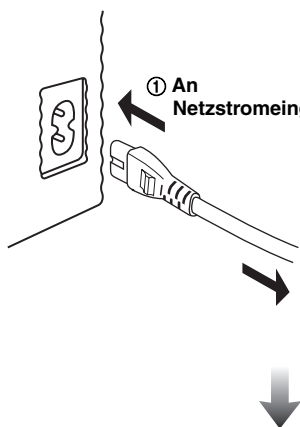

Verbinden Sie das Netzkabel mit dem Netzstromeingang dieses Geräts und einer Netzsteckdose.

① An Netzstromeingang

② An eine Netzdose

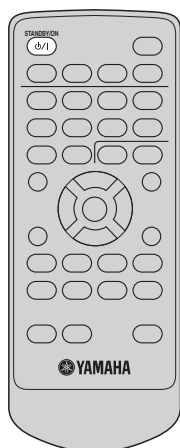

Schalten Sie dieses Gerät ein.

Drücken Sie hier erneut, um dieses Gerät in den Bereitschaftsmodus zu schalten.

### An der Oberseite

Die nachfolgenden Bedienungsschritte können auch von der Oberseite aus durchgeführt werden.



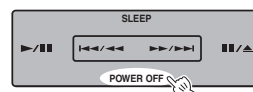

Schalten Sie dieses Gerät ein.



Schalten Sie das Gerät in den Bereitschaftsmodus.



- Im Bereitschaftsmodus verbraucht das Gerät weniger Strom.
- Im Bereitschaftsmodus können Sie wählen, ob Datum und Zeit angezeigt werden (im Modus ECO OFF) oder nicht (im Modus ECO ON).
  - 1 Halten Sie im Bereitschaftsmodus **MUTE** auf dem oberen Bedienfeld gedrückt.  
→ Die Anzeige „ECO ON“ oder „ECO OFF“ blinkt.
  - 2 Während die Anzeige blinkt, drücken Sie **MUTE** zum Wählen von „ECO ON“ oder „ECO OFF“.
  - 3 Warten Sie einige Sekunden.  
→ Der Modus ist auf ECO ON oder ECO OFF gestellt.

	Modus ECO ON	Modus ECO OFF
Anzeige im Bereitschaftsmodus	 (Nicht angezeigt)	 (Datum und Zeit angezeigt)

- Der Speicher-Sicherungs-Kreislauf verhindert, dass die gespeicherten Daten verloren gehen (auch wenn sich dieses Gerät im Bereitschaftsmodus befindet). Die gespeicherten Daten gehen jedoch verloren, wenn das Netzkabel von der Wandsteckdose getrennt wird oder wenn die Stromversorgung länger als eine Woche unterbrochen wird.

## Einstellen der Uhrzeit

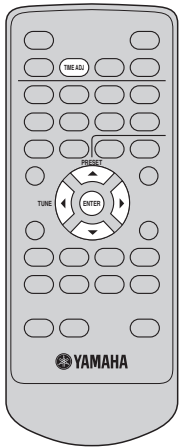

### Hinweis

Bei ausgeschalteter Anzeige schalten Sie die Stromversorgung ein, bevor Sie diese Einstellung vornehmen.

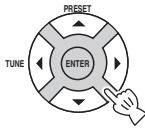

### Stellen Sie Datum und Uhrzeit ein.



Wählt Jahr/Datum/Stunde/Minute.



Erhöht oder vermindert das Datum oder die Zeit.

### Beispiele



### Hinweis

Die Zeit wird je nach dem Modell im 12-Stunden-Format (AM/PM) angezeigt. Zum Beispiel „4:00PM“.

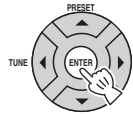

### Bestätigen.

# Grundlegende Bedienung

## Auswählen der Eingangsquelle

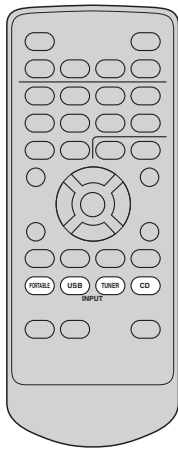

Zum Hören von auf einem tragbaren Audiogerät gespeicherter Musik



Zum Hören von auf Ihrem USB-Gerät gespeicherten MP3/WMA-Dateien



Zum Hören von Radiosendern (UKW/MW)



Zum Hören einer CD



An der Oberseite



Drücken Sie hier wiederholt.

## Einstellen des Lautstärkepegels

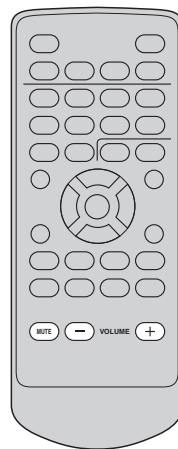

Zum Steigern oder Senken des Lautstärkepegels



Wenn die Stromversorgung ausgeschaltet wird, während die Lautstärke auf einen Pegel von 41 oder mehr gestellt ist, wird die Lautstärke automatisch auf 20 gestellt, wenn die Stromversorgung wieder eingeschaltet wird.

Volume 41 | → 20

Zum Ausschalten des Tons



Erneut drücken, um wieder den normalen Lautstärkepegel zu erhalten.

An der Oberseite

Senkt den Lautstärkepegel.

Steigert den Lautstärkepegel.

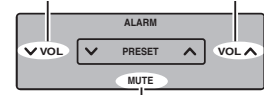

Schaltet den Ton aus.

## Verwendung der Kopfhörer

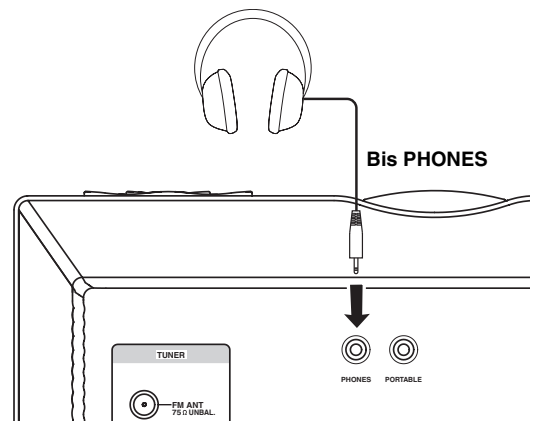

Auch wenn Sie Ihre Kopfhörer anschließen, wird der Alarmton über den Lautsprecher ausgegeben.

# Einstellen von Sounds

## ■ Einstellen der gesamten Tonbalance

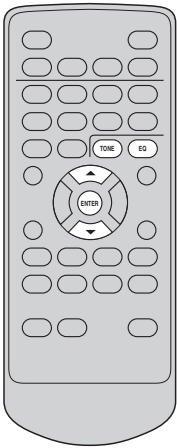

  
Drücken Sie hier wiederholt.



## ■ Einstellen der Bass-/Höhenbalance

  
Drücken Sie hier wiederholt.

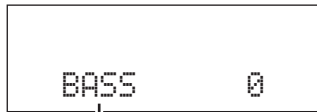

Wählen Sie „BASS“ (Niederfrequenzbereich) oder „TREBLE“ (Hochfrequenzbereich).

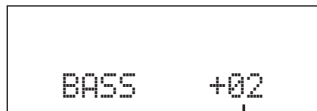
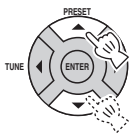

Stellen Sie den Pegel ein (-10 bis +10 dB).

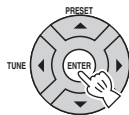

**Bestätigen.**

## Nützliche Bedienverfahren für die Anzeige

### ■ Umschalten der Anzeigeeinformation

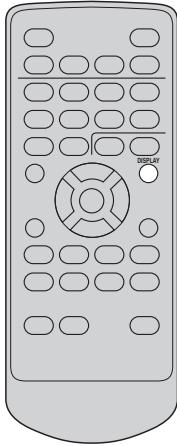

DISPLAY  
Drücken Sie hier wiederholt.

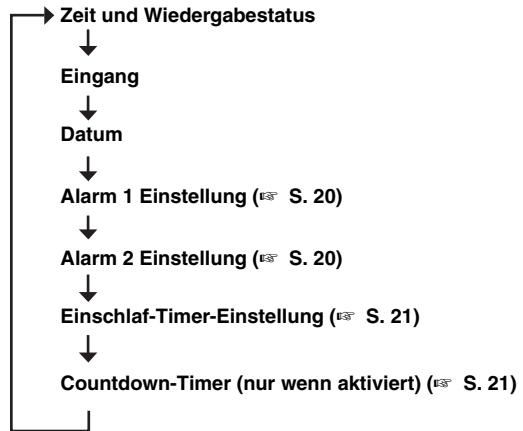

---

### ■ Ablenden der Anzeige

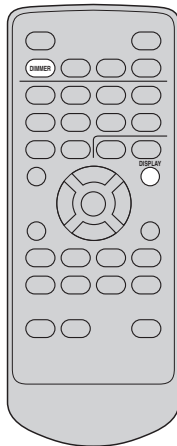

DIMMER  
Drücken Sie hier wiederholt.

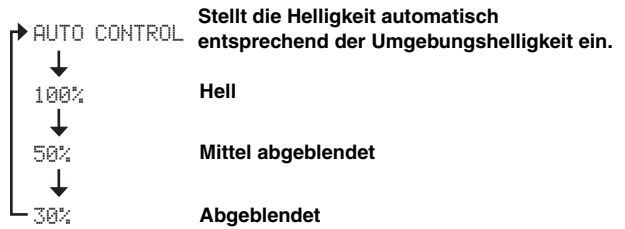

# Hören von CDs, MP3/WMA-Dateien und externen Quellen

## Hören von CDs

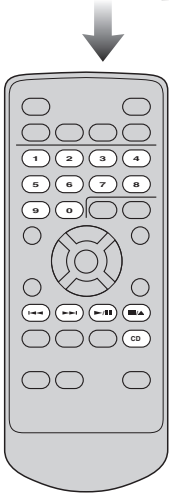
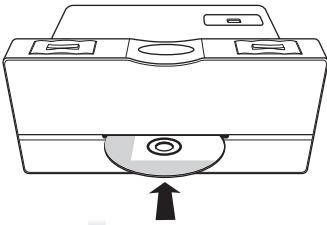

### Setzen Sie Ihre Disc ein.



Sie können auch MP3/WMA-Dateien abspielen, die auf einer Disc aufgezeichnet sind. Für Anleitungen zur Bedienung siehe „Hören von auf Ihrem USB-Gerät gespeicherten MP3/WMA-Dateien“ (S. 12).

### Die Wiedergabe beginnt.

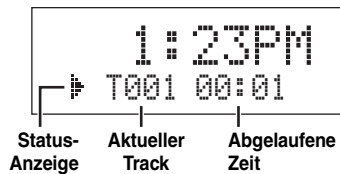

### Bei gestoppter Wiedergabe

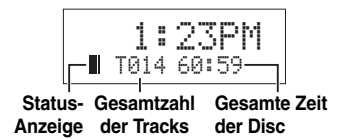

- Sie können die Wiedergabeinformation-Anzeige umschalten (S. 14).
- Sie können auch MP3/WMA-Dateien abspielen, die auf einer Disc aufgezeichnet sind. Siehe „Hören von auf Ihrem USB-Gerät gespeicherten MP3/WMA-Dateien“ (S. 12).

### An der Oberseite

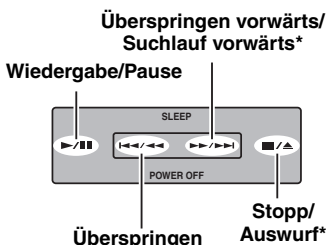

\* Im Wiedergabe- oder Pausebetrieb gedrückt halten.

### Schalten der Wiedergabe auf Pause



Um die Pause abzubrechen, drücken Sie erneut ►/||.

### Überspringen von Tracks

Rückwärts

Vorwärts



### Rückwärts/vorwärts suchen

Rückwärts

Vorwärts



Betätigen und gedrückt halten

### Hinweis

Wenn Sie im Pause-Modus suchen, ist kein Ton zu hören.

### Zum Bestimmen eines Tracks

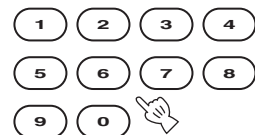

Geben Sie die Tracknummer ein, die Sie hören möchten.

### Stoppen der Wiedergabe



### Zum Auswerfen der Disc

Bei gestoppter Wiedergabe

Im Wiedergabe- oder Pausebetrieb



Drücken Sie

Betätigen und gedrückt halten



## Hören von auf Ihrem USB-Gerät gespeicherten MP3/WMA-Dateien

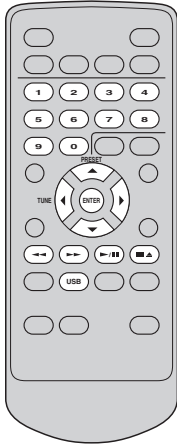
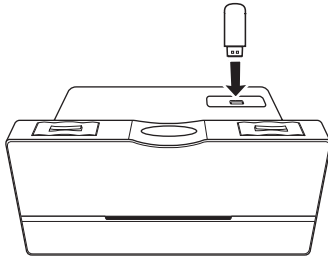

### Schließen Sie ein USB-Gerät an.

Dieses Gerät unterstützt USB-Massenspeichergeräte (z.B. Flash-Speicher oder portable Audio-Player), die das FAT16- oder FAT32-Format verwenden.

#### Hinweise

- Einige Geräte arbeiten möglicherweise nicht ordnungsgemäß, obwohl sie die Anforderungen erfüllen.
- Schließen Sie keine anderen Geräte als USB-Massenspeichergeräte an (wie zum Beispiel USB-Ladegeräte oder USB-Hubs), PCs, Kartenlesegeräte, externe Festplatten, usw.
- Yamaha übernimmt keine Haftung für jegliche Schäden oder Datenverluste auf dem USB-Gerät, die entstehen, während das USB-Gerät an dieses Gerät angeschlossen ist.
- Die Abspielbarkeit und die Netzversorgung für jegliche USB-Geräte werden nicht garantiert.

### Die Wiedergabe beginnt.

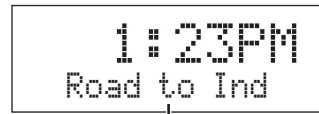

Songtitel/Interpretename/Albumname



Sie können die Wiedergabeinformation-Anzeige umschalten (S. 14).

#### Hinweis

Die Lesedauer für kann je nach der Anzahl der Dateien/Ordner länger als 30 Sekunden betragen.

#### An der Oberseite

Überspringen vorwärts/  
Suchlauf vorwärts\*

Wiedergabe/Pause

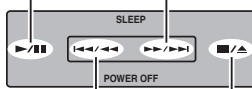

Überspringen rückwärts/  
Suchlauf rückwärts\*

Stopp

\* Betätigen und gedrückt

#### ■ Stoppen der Wiedergabe



#### ■ Schalten der Wiedergabe auf Pause



Um die Pause abzubrechen, drücken Sie erneut ►/||.

#### ■ Überspringen von Tracks

Rückwärts

Vorwärts



#### ■ Suchlauf vorwärts/ rückwärts

Rückwärts

Vorwärts



Betätigen und gedrückt halten

#### Hinweis

Die Pause- kann beendet werden, wenn die Suche beginnt.

## ■ Spezifizieren eines Tracks für die Wiedergabe

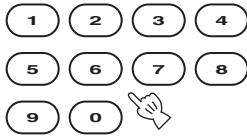

Geben Sie die Tracknummer ein, die Sie hören möchten.

### Hinweise

- Abhängig von den Aufnahmebedingungen, wie z.B. den Einstellungen der Aufnahmesoftware, kann dieses Gerät die Tracks auf einer Disc oder einem USB-Gerät möglicherweise nicht in der Reihenfolge der Aufnahme wiedergeben.
- Bei Discs bzw. USB-Geräten mit MP3- oder WMA-Dateien entspricht die Nummer, die jeder Datei zugewiesen wird, der Dateifolge auf der Disc bzw. dem USB-Gerät, d.h. nicht in den einzelnen Ordnern.

## ■ Wählen eines Ordners/einer Datei für eine Datei im MP3- oder WMA-Format

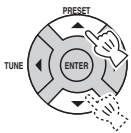

Wählen Sie einen Ordner.

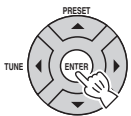

Nur bei der MP3/WMA-Disc-Wiedergabe

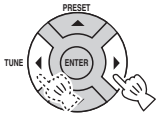

Wählen Sie eine Datei.

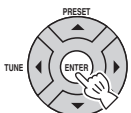

Starten Sie die Wiedergabe.

### Über MP3- und WMA-Dateien

Sie können MP3- oder WMA-Dateien wiedergeben, die auf einer CD-R, CD-RW oder einem USB-Gerät aufgezeichnet wurden. Dieses Gerät sieht die Ordner auf einer Disc/einem USB-Gerät als Alben bzw. die Dateien als Tracks an (wie es unten dargestellt ist). Die Ordnerhierarchie wird nicht berücksichtigt.

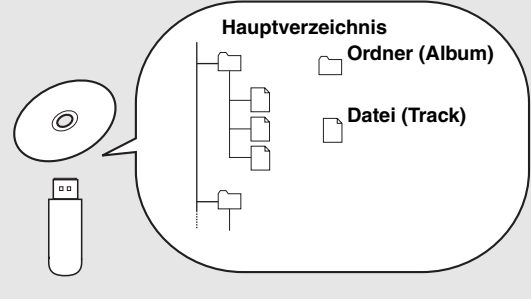

### Hinweise

- Dieses Gerät kann bis zu 255 Dateien und 255 Ordner anzeigen. Wenn Dateien/Ordner auf diesem Gerät nicht abgespielt werden können, werden weniger als 255 Dateien/Ordner angezeigt.
- Wenn das USB-Gerät partitioniert ist, wird nur die erste Partition angezeigt.
- Je nach der Spezifikation des USB-Geräts werden bestimmte Dateien möglicherweise nicht richtig wiedergegeben.
- Urheberrechtlich geschützte Dateien können nicht wiedergegeben werden.
- Dieses Gerät kann Dateien mit einer Größe von bis zu 4 GB abspielen.

## Umschalten des Wiedergabeinformation-Displays

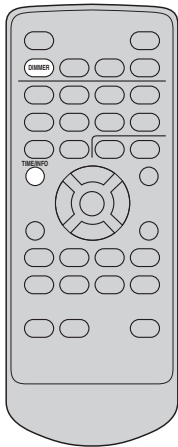

Wiederholt drücken

Mit jedem Drücken der Taste ändert sich die Informationsanzeige.

### Hinweis

Manche Sonderzeichen werden möglicherweise nicht richtig angezeigt.

### ■ Audio-CDs

**Verflossene Zeit des aktuellen Tracks (Vorgabe)**

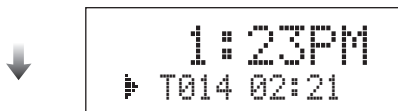

**Restliche Zeit des aktuellen Tracks**

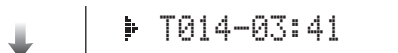

**Gesamte Zeit der Disc**



**Restliche Zeit der Disc**



**Zurück zur Vorgabeanzeige**

### ■ MP3/WMA-Dateien

**Durchrollende Anzeige\* (Vorgabe)**



**Verflossene Zeit der aktuellen Datei**



**Restliche Zeit der aktuellen Datei**



**Dateiname**



**Song-Titel**



**Interpretenname**



**Albumname**



**Jahr**



**Kommentar**



**Zurück zur Vorgabeanzeige**

\* Die durchrollende Anzeige zeigt den Songtitel, Interpretennamen und Albumnamen des gewählten Gegenstands der Reihe nach.

## Wiederholungs- und Zufallswiedergabe

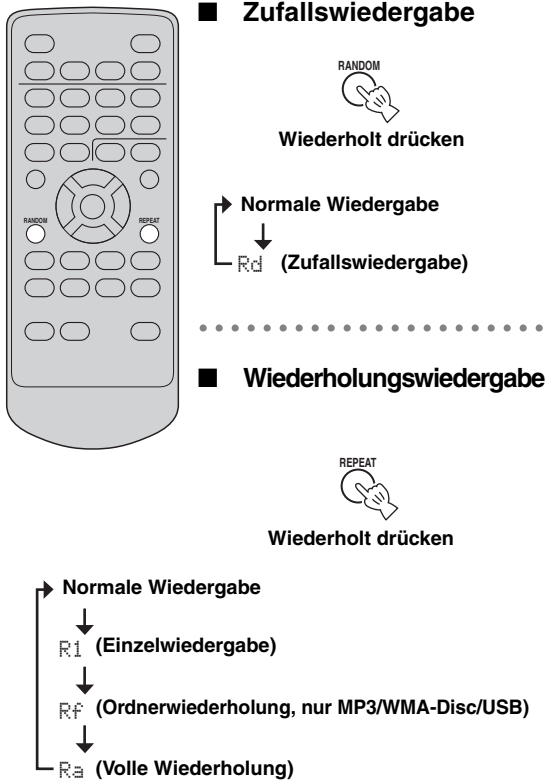

### Hinweis

Wiederholungs- und Zufallswiedergabemodi werden aufgehoben, wenn die Wiedergabe gestoppt wird oder die Disc/das USB-Gerät entfernt wird.

## Wiedergabe externer Quellen

### Hinweis

Stellen Sie die Lautstärke dieses Geräts und Ihres tragbaren Audio-Geräts vor dem Anschließen herunter.

Schließen Sie Ihr portables Audio-Gerät an.

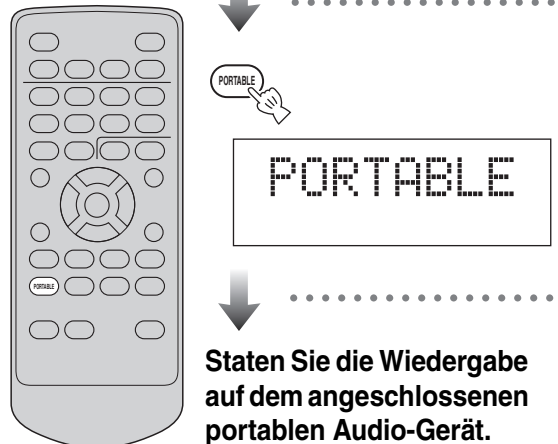
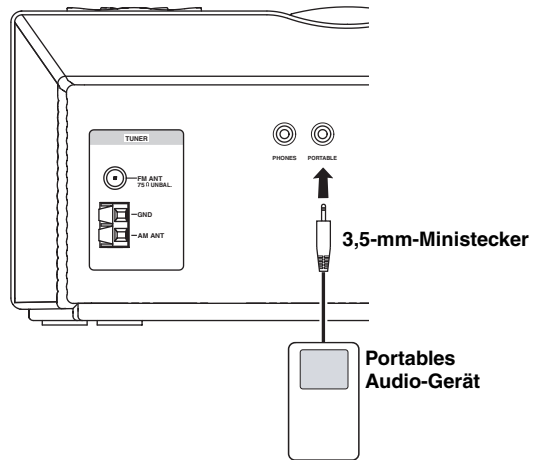

Zur Bedienung des portablen Audio-Geräts siehe Bedienungsanleitung dieses Geräts.

# Hören von UKW- und MW-Radiosendern

## Anschließen von Antennen

### MW-Rahmenantenne (mitgeliefert)

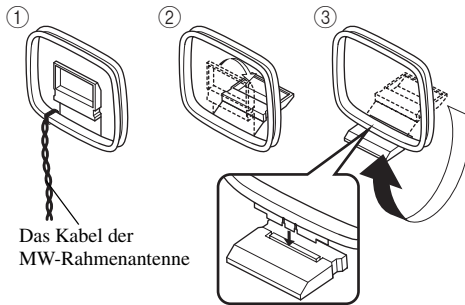

### UKW-Zimmerantenne (mitgeliefert)

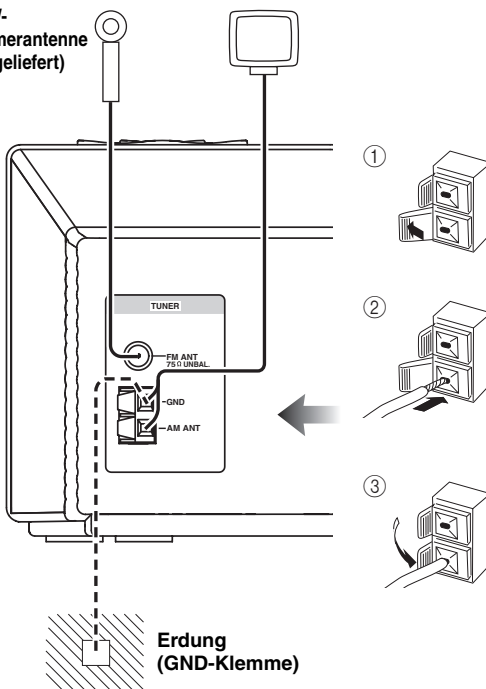

### Hinweis

Das Kabel der MW-Rahmenantenne ist ein abgeschirmter Typ. Schließen Sie das weiße Kabel an die AM ANT-Klemme (MW) und das schwarze Kabel an die GND-Klemme (Masse) an.

### Über die Erdung

Für maximale Sicherheit und minimale Interferenzen sollten Sie die GND-Klemme an eine gute Erdung anschließen. Eine gute Erdung ist ein in den feuchten Erdboden getriebener Metallstab.

## Abstimmen auf Radiosender

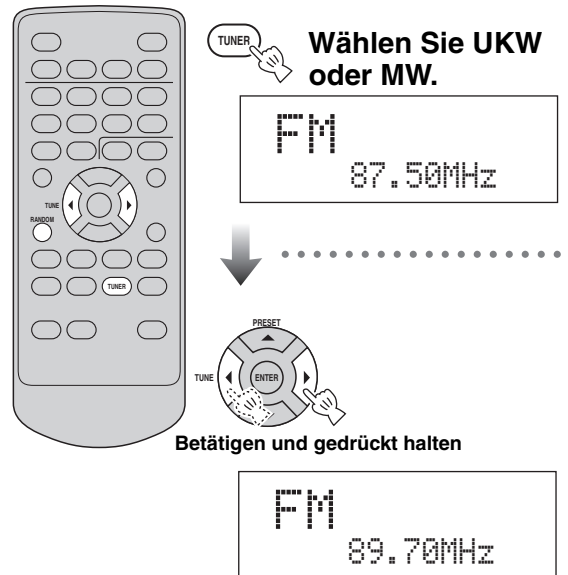

- Drehen Sie den Antennenkopf während des MW-Rundfunkempfangs, um den besten Winkel für optimalen Empfang zu ermitteln.
- Sie können auch Rundfunksender manuell einstellen, indem Sie **TUNE** wiederholt drücken.
- Um die Qualität des FM-Klangs bei schwachem Empfang zu verbessern, halten Sie **RANDOM** auf der Fernbedienung, um den FM-Rundfunkempfangsmodus dieses Geräts auf den Mono-Modus zu ändern.

## Automatische Vorprogrammierung von Sendern (Automatische Festsenderprogrammierung)

Nach dem Umschalten auf die Vorwahl-Displayeinstellungen (während ein Teil des Displays blinkt) führen Sie diesen Vorgang aus während es noch blinkt.

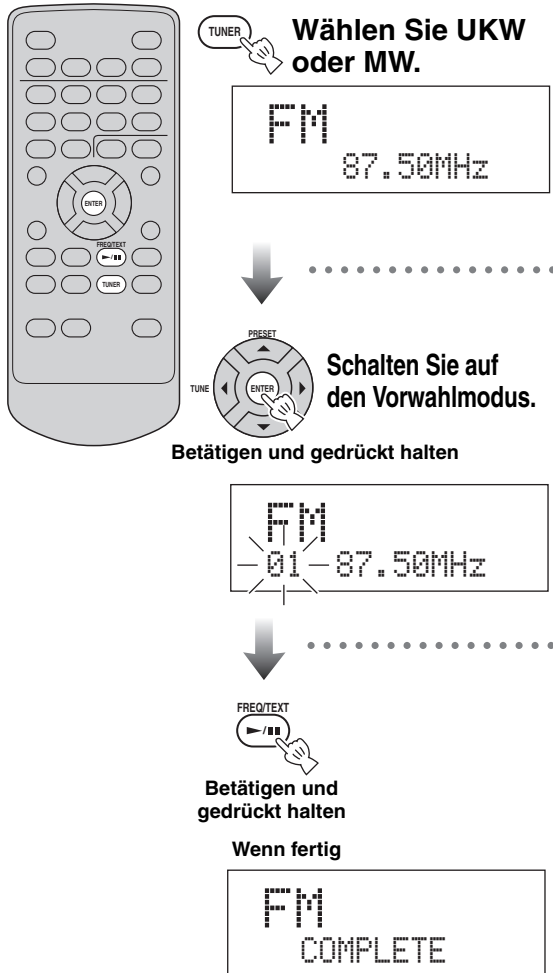

- Sie können einen Festsender durch Drücken von löschen.
- Sie können alle Festsender durch Gedrückthalten von für 3 Sekunden oder länger löschen.

## Manuelles Vorprogrammierung von Rundfunksendern (Manuelle Festsenderprogrammierung)

Nach dem Umschalten auf die Vorwahl-Displayeinstellungen (während ein Teil des Displays blinkt) führen Sie diesen Vorgang aus während es noch blinkt.

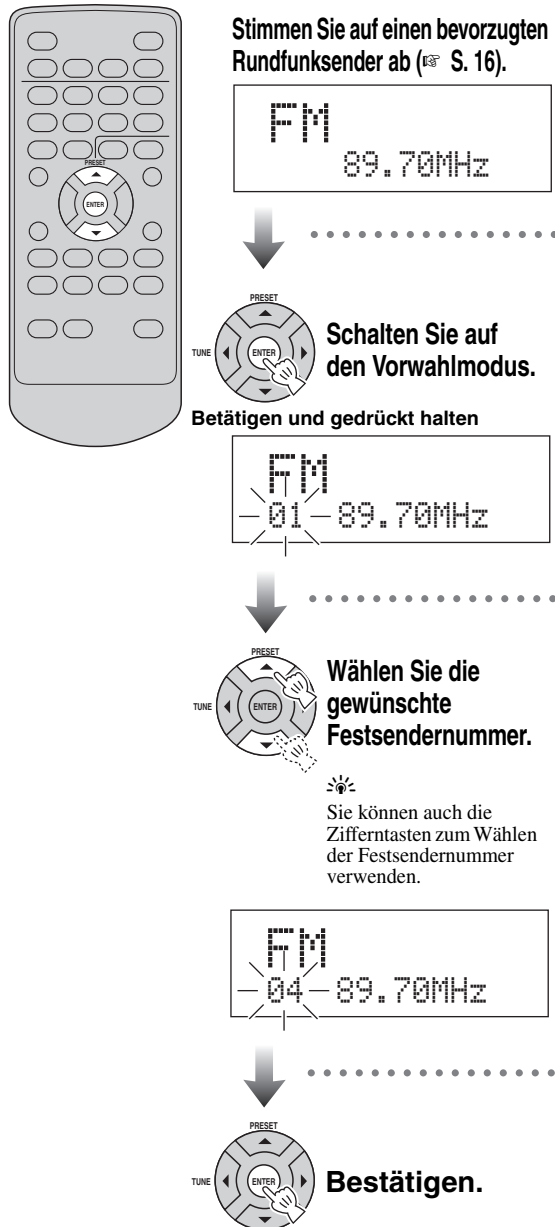

- Sie können auch bis zu 30 UKW-Sender und 20 MW-Sender voreinstellen.
- Sie können einen Festsender durch Drücken von löschen.
- Sie können alle Festsender durch Gedrückthalten von für 3 Sekunden oder länger löschen.

## Wahl von Festsendern (Preset Tuning)

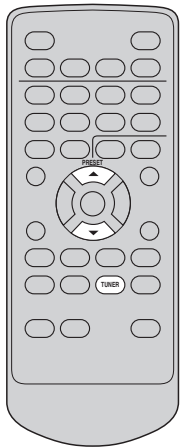

**Wählen Sie UKW oder MW.**

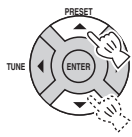

**Wählen Sie den Festsender.**

Sie können auch die Zifferntasten zum Wählen des Senders verwenden.

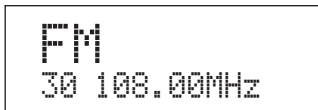

**An der Oberseite**

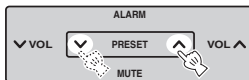

## Empfang von RDS-Sendern (Radio Data System)

### Wahl von Sendern nach Programmtyp

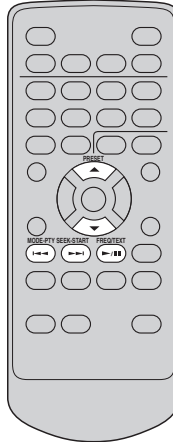

**Wählen Sie während des Empfangs eines UKW-Senders „PRG TYPE“.**

Wiederholt drücken

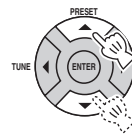
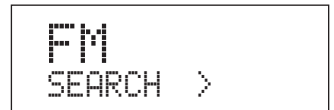
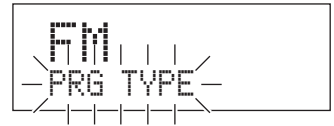

**Wählen Sie einen Programmtyp (S. 19).**



**Starten Sie den Suchlauf.**



Um die Programmtyp-Suche abzubrechen, drücken Sie **PTY SEEK START** erneut.

## ■ Verfügbare Programmtypen

Programmtyp	Beschreibungen
NEWS	Nachrichten
AFFAIRS	Aktuelle Neuigkeiten
INFO	Allgemeine Informationen
SPORT	Sport
EDUCATE	Erziehung
DRAMA	Drama
CULTURE	Kultur
SCIENCE	Wissenschaft
VARIED	Verschiedene Sprachbeiträge
POP M	Popmusik
ROCK M	Rockmusik
EASY M	Easy Listening
LIGHT M	Leichte klassische Musik
CLASSICS	Ernsthafte klassische Musik
OTHER M	Sonstige Musik
WEATHER	Wetter & Meteorologie
FINANCE	Finanzen
CHILDREN	Kinderprogramm
SOCIAL	Soziales
RELIGION	Religion
PHONE IN	Anrufsendungen
TRAVEL	Reisen & Tourismus
LEISURE	Freizeit & Hobby
JAZZ	Jazz
COUNTRY	Country-Musik
NATION M	Nationale Musik
OLDIES	Sonstige Musik
FOLK M	Volksmusik
DOCUMENT	Dokumentarbeiträge
TEST	Alarm-Test
ALARM	Alarm-Alarm!

## ■ Umschalten der Anzeige von Radio-Daten-System-Informationen

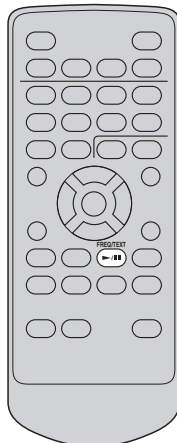

Wiederholt drücken

### Sendername



```
FM
PRG SERVICE
```

### Programmtyp



```
FM
PRG TYPE
```

### Textinformation in Bezug auf den Sender



```
FM
RADIO TEXT
```

### Aktuelle Zeit



```
FM
CLOCK TIME
```

### Originalanzeige

#### Hinweis

Falls das Signal des Radio-Daten-System-Senders zu schwach ist, dann kann dieses Gerät die Radio-Daten-System-Informationen möglicherweise nicht vollständig empfangen. Insbesondere die RT (Radio-Text) Informationen belegen eine große Bandbreite, sodass sie im Vergleich zu anderen Informationen möglicherweise schlechter empfangen werden können.



# Verwendung der Timerfunktionen

Verwenden Sie dieses Merkmal zum Aufwachen zum Klang Ihrer bevorzugten CD, Ihres Lieblingsradioprogramms usw. Sie können diese Funktion auch verwenden, um das Gerät nach Ablauf einer bestimmten Zeitspanne automatisch in den Bereitschaftsmodus zu schalten.

## ■ Einstellung des Aufweck-Timers

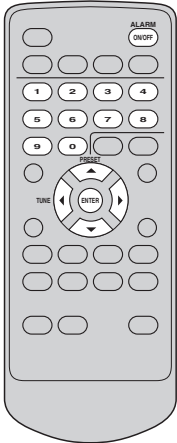

### Hinweis

Bei ausgeschalteter Anzeige schalten Sie die Stromversorgung ein, bevor Sie diese Einstellung vornehmen.



### Passen Sie die Alarm-Einstellungen an.



Bewegt sich durch die Alarm-Parameter.



Ändert die Alarm-Parameter.

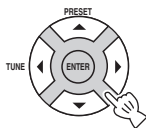

① Wählen Sie Alarm 1/2.

② Wählen Sie ein/aus.

③ Wählen Sie die Wiederholung.

M-F: Montag bis Freitag  
Daily: Täglich  
Once: Nur einmal



Zeigt den aktiven Alarm.

④ Stellt die Alarmzeit ein.

⑤ Wählen Sie den Alarmton unter CD, FM, AM, USB, SOUND1 (Piepton) und SOUND2 (Piepton).



⑥ Stellen Sie die Lautstärke ein.



Sie können auch die Zifferntasten zur Eingabe von Zeit verwenden.

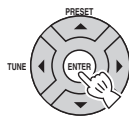

Wenn Sie den Alarm eingestellt haben, können Sie den Alarm mit **ALARM ON/OFF** ein-/ausschalten.

## ■ Stoppen des Alarms



oder

An der Oberseite

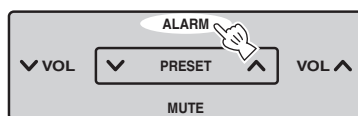

## ■ Verwendung der Schlummerfunktion

An der Oberseite

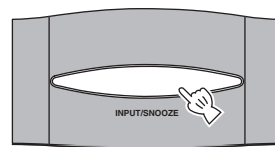

Die Wiedergabe wird nach 5 Minuten fortgesetzt.

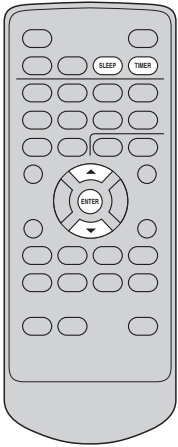

### ■ Einstellen des Einschlaf-Timers

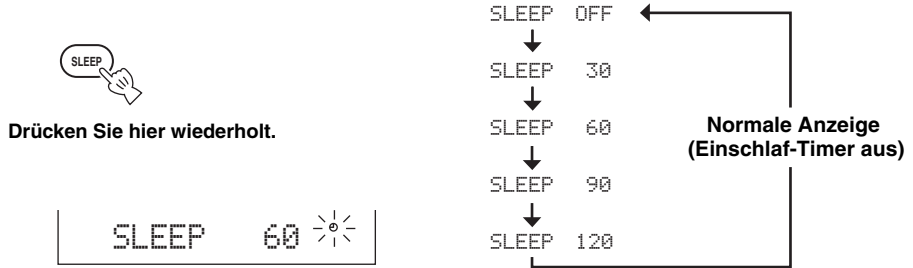

### ■ Einstellung des Countdown-Timers

Eine praktische Möglichkeit zur Verwendung des Countdown-Timers. Lassen Sie sich vom Timer an zu erledigende Dinge erinnern, wie etwa beim Kochen.

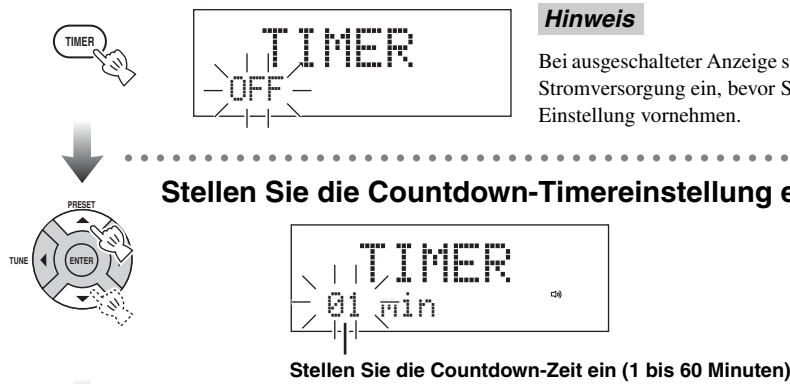

Stellen Sie die Countdown-Timereinstellung ein.

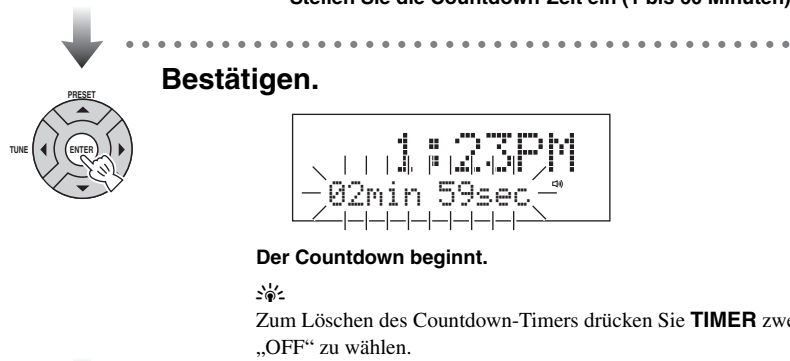

Kurze Pieptöne werden einmal ausgegeben, wenn der Countdown beendet ist.

- Die Pieptöne werden alle 10 Sekunden lauter.
- Die Lautstärke der Pieptöne hängt von der Lautstärke dieses Geräts ab (☞ S. 8).

### ■ Stoppen des Alarms

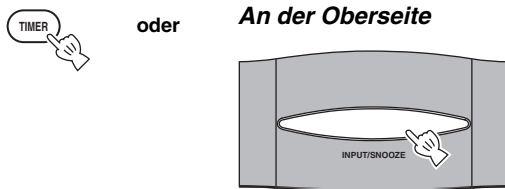

BETRIEBE

Deutsch

# Störungssuche

Wenn ein Problem mit diesem Gerät auftritt, prüfen Sie als erstes die folgende Liste. Falls Sie Ihr Problem anhand der vorgeschlagenen Lösungen nicht lösen können oder Ihr Problem nachfolgend nicht aufgelistet ist, schalten Sie dieses Gerät aus, ziehen Sie den Netzstecker ab und wenden Sie sich an den nächsten autorisierten Yamaha-Fachhändler oder -Kundendienst.

## Allgemeines

Problem	Ursache	Abhilfe
<b>Die Stromversorgung wird ein- aber sofort wieder ausgeschaltet.</b>	Das Netzkabel ist vielleicht falsch angeschlossen.	Stellen Sie sicher, dass der Netzstecker richtig in eine Netzdose eingesteckt ist (☞ S. 6).
	Dieses Gerät wurde vielleicht einem starken elektrischen Schlag ausgesetzt, wie zum Beispiel durch Blitzschlag oder übermäßige statische Elektrizität.	Schalten Sie dieses Gerät in den Bereitschaftsmodus, und ziehen Sie den Netzstecker ab. Warten Sie etwa 30 Sekunden, stecken Sie danach den Netzstecker wieder ein, und schalten Sie dieses Gerät ein.
<b>Die Lautsprecher erzeugen keinen Sound.</b>	Die Lautstärke ist vielleicht auf den minimalen Pegel eingestellt.	Stellen Sie den Lautstärkepegel ein (☞ S. 8).
	Die Stummschaltfunktion (Mute) ist vielleicht eingeschaltet.	Heben Sie die Stummschaltfunktion auf (☞ S. 8).
	Die Eingangsquelle kann falsch sein.	Wählen Sie die richtige Eingangsquelle (☞ S. 8).
	Die in dieses Gerät eingesetzte Disc ist vielleicht nicht kompatibel.	Verwenden Sie eine Disc, die von diesem Gerät unterstützt wird (☞ S. 25).
<b>Der Sound wird plötzlich abgeschaltet.</b>	Der Einschlaf-Timer (☞ S. 21) ist vielleicht eingestellt.	Schalten Sie dieses Gerät ein, und geben Sie danach die Quelle erneut wieder.
<b>Dieses Gerät arbeitet nicht richtig.</b>	Dieses Gerät wurde vielleicht einem starken elektrischen Schlag ausgesetzt, wie zum Beispiel durch Blitzschlag oder übermäßige statische Elektrizität, oder die Stromversorgung wurde unterbrochen.	Schalten Sie dieses Gerät in den Bereitschaftsmodus, und ziehen Sie den Netzstecker ab. Warten Sie etwa 30 Sekunden, stecken Sie danach den Netzstecker ein, und schalten Sie dieses Gerät ein.
<b>Eine Digital- oder eine Hochfrequenz-Ausrüstung erzeugt Rauschen.</b>	Dieses Gerät ist vielleicht zu nahe an der Digital- oder der Hochfrequenz-Ausrüstung aufgestellt.	Stellen Sie dieses Gerät weiter weg von der Ausrüstung auf.
<b>Die Uhreinstellung wurde gelöscht.</b>	Die Stromversorgung dieses Geräts wurde möglicherweise länger als eine Woche unterbrochen.	Stecken Sie den Netzstecker richtig in eine Netzdose ein, und stellen Sie die Uhrzeit neu ein (☞ S. 7).

## Disc-Wiedergabe

Problem	Ursache	Abhilfe
<b>Manche Tastenbetätigungen arbeiten nicht.</b>	Die in dieses Gerät eingesetzte Disc ist vielleicht nicht kompatibel.	Verwenden Sie eine Disc, die von diesem Gerät unterstützt wird (☞ S. 25).
<b>Die Wiedergabe startet nicht sofort, wenn Sie ►/   drücken.</b>	Die Disc ist vielleicht verschmutzt.	Wischen Sie die Disc sauber.
	Die in dieses Gerät eingesetzte Disc ist vielleicht nicht kompatibel.	Verwenden Sie eine Disc, die von diesem Gerät unterstützt wird (☞ S. 25).
	Wenn dieses Gerät von einem kalten an einen warmen Ort gebracht wurde, hat sich möglicherweise Kondensflüssigkeit an dem Disc-Leseobjektiv gebildet.	Warten Sie eine oder zwei Stunden, und versuchen Sie es erneut.
<b>„No Disc“ erscheint im Display, obwohl eine Disc im Disc-Schlitz eingesetzt ist, oder „Disc Error“ erscheint im Display.</b>	Die in dieses Gerät eingesetzte Disc ist vielleicht nicht kompatibel.	Entnehmen Sie die Disc und prüfen Sie dann, ob dieses Gerät die Disc unterstützt oder nicht (☞ S. 25).
	Die Disc ist möglicherweise verschmutzt, oder es haftet Fremdmaterial darauf an.	Entnehmen Sie die Disc und wischen Sie die Disc sauber oder entfernen Sie das Fremdmaterial.
	Die Disc wurde verkehrt eingelegt.	Entnehmen Sie die Disc, und setzen Sie sie dann mit der Beschriftungsseite nach obenweisend ein.

## MP3/WMA-Dateiwiedergabe

Problem	Ursache	Abhilfe
<b>Die MP3/WMA-Datei im USB-Gerät wird nicht abgespielt.</b>	Das USB-Gerät wird nicht erkannt.	Schalten Sie dieses Gerät in den Bereitschaftsmodus, und schalten Sie es wieder ein (☞ S. 6).
		Trennen Sie das USB-Gerät, während dieses Gerät sich im Bereitschaftsmodus befindet. Schließen Sie danach das USB-Gerät erneut an, und schalten Sie dieses Gerät ein (☞ S. 6).
	Wenn die obigen Lösungen das Problem nicht beheben, ist das USB-Gerät mit dieser Einheit nicht abspielbar.	Probieren Sie ein anderes USB-Gerät anschließen.

## Rundfunkempfang

### ■ UKW/MW

Problem	Ursache	Abhilfe
<b>Die Festsenderauswahlfunktion (☞ S. 16) arbeitet nicht.</b>	Die Festsender (Speicher) wurden vielleicht gelöscht.	Führen Sie das Programmieren der Festsender erneut aus (☞ S. 17).
<b>Die Festsender-Einstellungen wurden gelöscht.</b>	Die Stromversorgung dieses Geräts wurde möglicherweise länger als eine Woche unterbrochen.	Stecken Sie den Netzstecker richtig in eine Netzdose ein, und stimmen Sie die Festsender neu ab (☞ S. 6).

### ■ UKW

Problem	Ursache	Abhilfe
<b>Zu starkes Rauschen während Stereo-Sendungen.</b>	Die UKW-Antenne ist vielleicht falsch angeschlossen.	Stellen Sie sicher, dass die UKW-Antenne richtig angeschlossen ist (☞ S. 16).
	Der von Ihnen gewählte Rundfunksender ist vielleicht zu weit entfernt von Ihrem Gebiet oder der Empfang der Rundfunkwellen ist in Ihrem Gebiet schwach.	Versuchen Sie die manuelle Abstimmung, um die Signalqualität zu verbessern (☞ S. 17), oder verwenden Sie eine Mehrkanal-Hochantenne.
<b>Auch mit einer Hochantenne ist der Empfang der Rundfunkwellen schwach. (Der Klang ist verzerrt.)</b>	Möglicherweise sind Mehrwegreflexionen oder andere Radio-Interferenzen aufgetreten.	Ändern Sie die Höhe, die Ausrichtung oder den Aufstellungsort der Antenne.

### ■ MW

Problem	Ursache	Abhilfe
<b>Zu starkes Rauschen während Sendungen.</b>	Das Rauschen kann durch atmosphärische Elektrizität, Gewitter, Leuchtstoffbeleuchtungen, Motoren oder elektrische Thermostatgeräte verursacht werden.	Schließen Sie eine Hochantenne an und sorgen Sie für bessere Erdung, um das Rauschen zu vermindern. Es ist jedoch schwierig, diese Arten des Rauschens zu eliminieren.
	Wenn dieses Gerät in der Nähe eines Fernsehgeräts aufgestellt ist, tritt das Rauschen möglicherweise besonders am Abend auf.	Stellen Sie dieses Gerät weiter weg von dem Fernsehgerät auf.
<b>Die automatische Abstimmfunktion (☞ S. 18) arbeitet nicht.</b>	Die MW-Rahmenantenne ist vielleicht falsch angeschlossen.	Stellen Sie sicher, dass die MW-Rahmenantenne richtig angeschlossen ist (☞ S. 16).

## Fernbedienung

Problem	Ursache	Abhilfe
<b>Die Fernbedienung arbeitet nicht richtig.</b>	Die Fernbedienung wird vielleicht außerhalb des Betriebsbereichs bedient.	Für Informationen über den Fernbedienungs-Betriebsbereich siehe „Verwendung der Fernbedienung“ (S. 5).
	Der Fernbedienungssensor an diesem Gerät ist vielleicht direktem Sonnenlicht oder direkter Beleuchtung (Inverter-Leuchtstofflampen) ausgesetzt.	Ändern Sie die Beleuchtung oder die Ausrichtung dieses Geräts.
	Die Batterie ist vielleicht erschöpft.	Ersetzen Sie die erschöpfte Batterie durch eine neu (siehe unten).
	Es befinden sich Hindernisse zwischen dem Sensor dieses Geräts und der Fernbedienung.	Entfernen Sie die Hindernisse.

### ■ Ersetzen der Batterie in die Fernbedienung

Wechseln Sie die Batterien aus, wenn die Reichweite der Fernbedienung abnimmt.

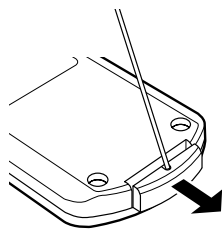

Verwenden Sie einen geraden Stift zum Abnehmen der Abdeckung.

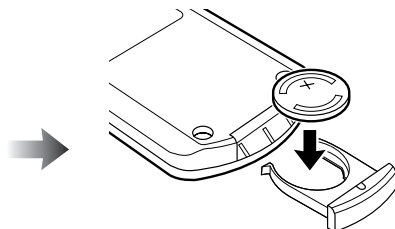

Ersetzen Sie die Batterien durch eine neue CR2025-Batterien.

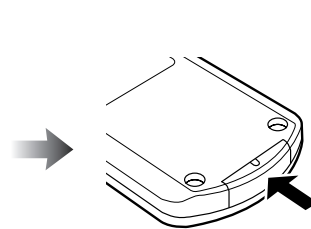

Schließen Sie den Deckel wieder.

### Hinweise

- Setzen Sie die Batterie mit der richtigen Polarität ein (+ und -).
- Falls die Batterien erschöpft sind, entfernen Sie diese unverzüglich aus der Fernbedienung, um Explosion oder Austritt von Batteriesäure (Elektrolyt) zu vermeiden.
- Falls eine Batterie undicht wird, entsorgen Sie diese unverzüglich. Achten Sie darauf, dass die austretende Batteriesäure nicht in Kontakt mit Ihrer Haut oder Bekleidung kommt.
- Bevor Sie neue Batterien einsetzen, wischen Sie das Batteriefach sauber.
- Entsorgen Sie die Batterien gemäß den örtlichen Vorschriften.

# Hinweise zu Discs

## Disc-Informationen

Dieses Gerät ist für die Verwendung von Discs des Typs Audio CD, CD-R und CD-RW vorgesehen. Dieses Gerät kann auch Single-CDs (8 cm) abspielen.



Dieses Gerät kann Discs wiedergeben, auf denen eines der oben abgebildeten Logos aufgedruckt ist. Die Disc-Logo-Markierungen sind auf der Disc und der Disc-Hülle aufgedruckt.

### Hinweis

Setzen Sie niemals einen anderen Disc-Typ in dieses Gerät ein. Andernfalls kann dieses Gerät beschädigt werden.

**Dieses Gerät kann die folgenden Datendiscs abspielen (Für MP3- und WMA-Dateien beschreiben die Worte in Klammern die kompatible Abtastrate und Bitrate):**

- MP3-Dateien, die auf einer CD-R/RW (fs 44,1, 48 kHz/32, 64, 96, 128, 192, 256 oder 320 kbps sowie mit MP3-Dateien, die mit variablen Bits codiert wurden (CBR und VBR))
- WMA-Dateien, die auf einer CD-R/RW aufgenommen wurden (fs 44,1 kHz/192 kbps oder weniger sowie WMA-Dateien, die mit variablen Bits codiert wurden (CBR und VBR))
- ISO 9660 für CD-R/RW

### Hinweise

- CD-R/RW können nicht wiedergegeben werden, wenn sie nicht vorher finalisiert werden.
- Manche Discs können nicht wiedergegeben werden, abhängig von den Disc-Eigenschaften oder Aufnahmebedingungen.
- Verwenden Sie niemals Discs mit einer anderen als der Standardform, z.B. herzförmige Discs.
- Verwenden Sie niemals Discs mit Kratzern auf der Oberfläche.
- Urheberrechtlich geschützte WMA-Dateien können auf diesem Gerät nicht wiedergegeben werden.
- Die Abtastrate 48 kHz wird für die Wiedergabe auf 44,1 kHz abgemischt.

## Handhabung einer Disc

- Berühren Sie nicht die Oberfläche der Disc. Halten Sie die Disc an ihrem Rand (und der Mittelbohrung).
- Belassen Sie die Disc nicht in der Schublade, wenn Sie sie nicht wiedergeben.
- Schreiben Sie niemals mit einem Bleistift oder einem spitzen Schreibgerät auf die Disc.
- Kleben Sie weder Klebeband noch Aufkleber, Klebe oder andere Gegenstände auf die Disc auf.
- Verwenden Sie keine Schutzabdeckung zur Vermeidung von Kratzern.
- Verwenden Sie keine Discs, deren Oberfläche mit einem im Fachhandel erhältlichen Etikettendrucker bedruckt werden kann.

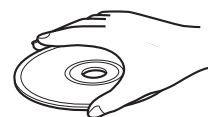

- Setzen Sie Discs niemals direktem Sonnenlicht, hohen Temperaturen, hoher Luftfeuchtigkeit oder starker Staubentwicklung aus.

### Vorsicht



- Falls eine Disc verschmutzt ist, wischen Sie diese mit einem sauberen, trockenen Tuch von der Mitte gegen den Rand ab. Verwenden Sie niemals Schallplattenreiniger oder Farbenverdünner.
- Um Fehlbetrieb zu vermeiden, verwenden Sie kein im Fachhandel erhältliches Objektivreinigungsmittel.
- Legen Sie nicht mehrere Discs in den Disc-Schlitz ein. Dies kann sowohl dieses Gerät als auch die Discs beschädigen.
- Wenn Sie eine Single-Disc (8 cm) hören, setzen Sie die Disc ohne den 8-cm-Adapter ein.
- Legen Sie keine Fremdgegenstände in den Disc-Schlitz ein.
- Legen Sie keine gebrochenen, verbogenen oder geklebten Discs ein.

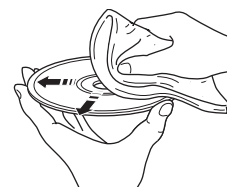

# Glossar

## ■ MP3 (MPEG-1 Audio Layer-3)

Eine der Audio-Kompressionsmethoden, die von MPEG verwendet wird. Hier wird die irreversible Kompressionsmethode eingesetzt, die eine hohe Kompressionsrate durch Ausdünnen der Daten des vom menschlichen Ohr kaum wahrnehmbaren Frequenzbereichs erzielt. Von diesem Verfahren wird angenommen, dass es die Datenmenge um etwa 1/11 (128 kbps) komprimiert, während eine mit einer Musik-CD vergleichbare Tonqualität bewahrt wird.

## ■ WMA (Windows Media Audio)

Eine Audio-Kompressionsmethode, entwickelt von Microsoft Corporation. Hier wird die irreversible Kompressionsmethode eingesetzt, die eine hohe Kompressionsrate durch Ausdünnen der Daten des vom menschlichen Ohr kaum wahrnehmbaren Frequenzbereichs erzielt. Von diesem Verfahren wird angenommen, dass es die Datenmenge um etwa 1/22 (64 kbps) komprimiert, während eine mit einer Musik-CD vergleichbare Tonqualität bewahrt wird.

## ■ Abtastfrequenz

Die Anzahl der Abtastungen (Prozess zur Digitalisierung von Analogsignalen) pro Sekunde. Im Prinzip wird mit höherer Abtastfrequenz der wiederzugebende Frequenzbereich verbreitert, und je höher die quantisierte Bitrate ist, desto feiner kann der Sound reproduziert werden.

## ■ PCM (Pulse Code Modulation)

Ein Signal, das ohne Komprimierung in das Digitalformat umgewandelt wurde. Eine CD ist mit 16-Bit-Sound mit 44,1 kHz bespielt.

## ■ Track

Eine CD kann in eine Anzahl von Segmenten (Tracks) aufgeteilt werden. Jede Aufteilung wird mit einer Tracknummer bezeichnet.

# Technische Daten

## ■ PLAYER-ABSCHNITT

### Wiedergabesystem

- CD, CD-R/RW

### Laser

- Typ..... GaAlAs
- Wellenlänge..... 780 nm
- Emissionsdauer..... kontinuierlich
- Laser-Ausgang..... max. 44,6  $\mu$ W\*

\*Dieser Ausgangswert wird in einem Abstand von ca. 200 mm von der Objektivlinsenoberfläche am optischen Tonabnehmer gemessen.

## ■ VERSTÄRKER-ABSCHNITT

- Minimale effektive Ausgangsleistung pro Kanal..... 10 W + 10 W
- Eingangsempfindlichkeit/Impedanz  
PORTABLE..... 300 mV/47 k $\Omega$
- Ausgangspegel/Impedanz  
PHONES (Maximal-Lautstärke)..... 470 mV/32  $\Omega$

## ■ TUNER-TEIL

### UKW

- Empfangsbereich  
Modelle für U.S.A. und Kanada..... 87,5 bis 108,0 MHz  
Andere Modelle..... 87,50 bis 108,00 MHz

### MW

- Empfangsbereich  
Modelle für U.S.A. und Kanada..... 530 bis 1700 kHz  
Andere Modelle..... 522 bis 1629 kHz

## ■ ALLGEMEINES

- Netzspannung/-frequenz  
Modelle für U.S.A. und Kanada..... 120 V, 60 Hz  
Andere Modelle..... 100 bis 240 V, 50/60 Hz
- Leistungsaufnahme..... 20 W
- Leistungsaufnahme im Bereitschaftsmodus..... 1,0 W oder weniger
- Abmessungen (B x H x T)..... 300 x 141,5 x 200 mm
- Gewicht..... 2,7 kg

Änderungen der technischen Daten ohne Vorankündigung vorbehalten.

### Pflege des Gerätes

Verwenden Sie zum Abwischen des Gerätes einen sauberen, trockenen Lappen. Tränken Sie bei schwerer Verschmutzung einen weichen Lappen mit Wasser, wringen ihn aus und wischen damit dieses Gerät ab.

## Begrenzte Garantie für den Europäischen Wirtschaftsraum (EWR) und die Schweiz

Herzlichen Glückwunsch zur Wahl eines Yamaha-Produkts. In dem unwahrscheinlichen Fall, dass die Garantie für das Yamaha-Produkt in Anspruch genommen werden muss, wenden Sie sich bitte an den Händler, bei dem es gekauft wurde. Wenn dies schwierig ist, wenden Sie sich bitte an die Yamaha-Vertretung in Ihrem Land. Sie können alle Einzelheiten auf unserer Website finden (<http://www.yamaha-hifi.com/> oder <http://www.yamaha-uk.com/> für Einwohner Großbritanniens).

Wir garantieren für einen Zeitraum von zwei Jahren ab ursprünglichem Kaufdatum, dass dieses Produkt frei von Verarbeitungs- oder Materialfehlern ist. Yamaha garantiert im Rahmen der im Folgenden aufgeführten Bedingungen, das fehlerhafte Produkt oder jegliche Teile desselben nach Entscheidung Yamahas zu reparieren oder zu ersetzen, ohne dem Kunden Material- oder Arbeitskosten zu berechnen. Yamaha behält das Recht vor, ein Produkt mit einem der gleichen Art und/oder des gleichen Werts und Zustands zu ersetzen, wenn die Produktion eines Modells eingestellt wurde oder eine Reparatur als unwirtschaftlich betrachtet wird.

### Bedingungen

1. Die originale Rechnung oder der Verkaufsbeleg (mit Angabe von Kaufdatum, Produktcode und Händlername) MUSS das defekte Produkt begleiten, zusammen mit einer Beschreibung des Fehlers. Wenn kein eindeutiger Kaufbeleg vorhanden ist, behält Yamaha das Recht vor, den kostenlosen Kundendienst zu verweigern und das Produkt auf Kundenkosten zurückzusenden.
2. Das Produkt MUSS von einem AUTORISIERTEN Yamaha-Händler innerhalb des Europäischen Wirtschaftsraums (EWR) oder der Schweiz gekauft worden sein.
3. Das Produkt darf nicht Modifikationen oder Änderungen unzerzogen worden sein, ausgenommen wenn ausdrücklich von Yamaha autorisiert.
4. Folgendes ist von dieser Garantie ausgenommen:
  - a. Regelmäßige Wartung und Reparatur bzw. Austausch von Teilen aufgrund von normalem Verschleiß.
  - b. Schäden, bewirkt durch:
    - (1) Vom Kunden selber oder von nichtbefugten Dritten ausgeführte Reparaturen.
    - (2) Ungeeignete Verpackung oder Behandlung beim Transport des Produkts vom Kunden. Beachten Sie, dass es in der Verantwortung des Kunden liegt, sicherzustellen, dass das Produkt bei der Einreichung zur Reparatur angemessen verpackt ist.
    - (3) Missbrauch, einschliesslich – aber nicht beschränkt auf (a) Verwendung des Produkts für einen anderen als den vorgesehenen Zweck oder Missachtung von Yamahas Anweisungen zur richtigen Verwendung, Wartung und Lagerung und (b) Aufstellung oder Verwendung des Produkts auf eine Weise, die den technischen oder Sicherheitsstandards am Aufstellungsort widerspricht.
    - (4) Unfälle, Blitzschlag, Wasser, Feuer, falsche Lüftung, Batterielecks oder andere von Yamaha nicht vorhersehbare Ursachen.
    - (5) Defekte an dem System, in dieses Produkt eingebaut wird und/oder Inkompatibilität mit Produkten Dritter.
    - (6) Verwendung eines in den EWR und/oder die Schweiz importierten Produkts durch andere gesetzliche Personen als Yamaha, wobei das Produkt nicht mit den technischen oder Sicherheitsstandards des Verwendunglandes und/oder der Standardspezifikation eines von Yamaha im EWR und/oder der Schweiz verkauften Produkts übereinstimmt.
    - (7) Andere als auf den AV- (audio-visuellen) Bereich bezogene Produkte.  
(Produkte, die der „Yamaha AV-Garantieerklärung“ unterliegen, sind auf unserer Website bei <http://www.yamaha-hifi.com/> oder <http://www.yamaha-uk.com/> für Einwohner Großbritanniens definiert.)
5. Wo die Garantie zwischen dem Verkaufsland und dem Verwendungsland des Produkts unterscheidet, gilt die Garantie des Verwendungslandes.
6. Yamaha haftet nicht für jegliche entstehende Schäden oder Verluste, weder direkte Folgeschäden oder andere, in einem weiteren Umfang als durch Reparatur oder Austausch dieses Produktes.
7. Bitte sichern Sie jegliche Benutzereinstellungen oder Daten, da Yamaha nicht für Änderung oder Verlust solcher Einstellungen oder Daten haftet.
8. Diese Garantie beeinträchtigt nicht die gesetzlichen Rechte des Kunden unter dem geltenden nationalen Recht oder die Rechte des Kunden gegenüber dem Händler, die aus dem Verkaufs-/Kaufvertrag resultieren.



# Observera: Läs detta innan enheten tas i bruk.

- 1 Läs noga denna bruksanvisning för att kunna ha största möjliga nöje av enheten. Förvara bruksanvisningen nära till hands för framtida referens.
- 2 Installera ljudanläggningen på en väl ventilerad plats där det är svalt, torrt och rent, lämna ett mellanrum på minst 10 cm ovanför, till vänster/höger och bakom enheten och se till att ljudanläggningen inte utsätts för direkt solljus, hög värme, vibrationer, damm, fukt och/eller kyla.
- 3 Placera enheten på behörigt avstånd från andra elapparater, motorer, transformatorer och annat som kan orsaka störningar.
- 4 Utsätt inte enheten för hastiga temperaturväxlingar och placera den inte på ett ställe där luftfuktigheten är hög (t.ex. nära en luftfuktare) då fuktbildning i enheten skapar risk för brand, elstötar, skador på enheten eller personskador.
- 5 Placera inte enheten på ett ställe där främmande föremål kan tränga in i den eller där den kan utsättas för droppar eller vattenstänk. Placera aldrig det följande ovanpå enheten:
  - Övriga apparater då sådana kan orsaka skador och/eller missfärgning av enhetens hölje.
  - Brännbara föremål (t.ex. stearinljus) då sådana skapar risk för brand, skador på enheten och/eller personskador.
  - Vätskebehållare som kan falla och spilla vätska över enheten, vilket skapar risk för elstötar och/eller skador på enheten.
- 6 Täck aldrig över enheten med en tidning, duk, gardin el.dyl. då detta skapar risk för överhettning. En alltför hög temperatur inuti enheten kan leda till brand, skador på enheten och/eller personskador.
- 7 Anslut inte enheten till ett vägguttag förrän samtliga övriga anslutningar slutförts.
- 8 Använd aldrig enheten vänd upp och ned. Detta kan leda till överhettning som orsakar skador.
- 9 Hantera inte tangenter, reglage och kablar onödigt hårdhänt.
- 10 Fatta tag i själva kontakten när nätkabeln kopplas bort från vägguttaget; dra aldrig i kabeln.
- 11 Använd aldrig några kemiska lösningar för rengöring då dessa kan skada ytbehandlingen.
- 12 Använd endast den spänning som står angiven på enheten. Anslutning till en strömkälla med högre spänning än den angivna kan orsaka brand, skador på enheten och/eller personskador. Yamaha åtar sig inget ansvar för skador beroende på att enheten används med en spänning utöver den angivna.
- 13 Koppla bort nätkabeln från vägguttaget för att undvika skador p.g.a. blixtnedslag om ett åskväder uppstår.
- 14 Försök aldrig att utföra egna reparationer. Kontakta en kvalificerad tekniker från Yamaha om servicebehov föreligger. Du får inte under några omständigheter ta av höljet.
- 15 Koppla bort nätkabeln från vägguttaget om enheten inte ska användas under en längre tid (t.ex. under semestern).
- 16 Läs avsnittet "Felsökning" om vanligt förekommande driftsproblem innan du förutsätter att enheten är söndrig.
- 17 Innan enheten flyttas ska du trycka på POWER OFF för att ställa den i beredskapsläge och sedan koppla bort nätkabeln från vägguttaget.
- 18 Kondensation (imma) uppstår, om den omgivande temperaturen plötsligt ändras. Koppla i så fall loss nätkabeln från nätuttaget och låt apparaten vila.
- 19 Vid långvarig användning kan det hända att apparaten blir väldigt varm. Slå i så fall av strömmen och låt apparaten vila tills den har svalnat.
- 20 Installera receivern nära ett nätuttag och där stickkontakten lätt kan kommas åt.
- 21 Utsätt inte batterierna för kraftig värme från exempelvis solljus, eld eller liknande.
- 22 För högt ljudtryck från örönsäckor eller hörlurar kan orsaka hörsel förlust.

Den här enheten är inte bortkopplad från nätströmmen så länge den är inkopplad i vägguttaget, även om själva enheten är avstängd med POWER OFF. Detta tillstånd kallas för beredskapsläget (standby). Enheten är konstruerad för att förbruka en mycket liten mängd ström i detta tillstånd.

## VARNING

UTSÄTT INTE ENHETEN FÖR REGN ELLER FUKT DÅ DETTA SKAPAR RISK FÖR BRAND ELLER ELSTÖTAR.

## LASERSÄKERHET

Apparaten använder sig av en laser. På grund av risken för ögonskador bör ingen annan än en kvalificerad reparatör öppna höljet eller försöka reparera apparaten.

## FARA!

Apparaten avger slig laserstrålning i öppet läge. Undvik direkt ögonkontakt med strålen. Placera inte ögonen i närheten av skivfacket eller någon annan öppning för att titta in i apparaten, medan apparaten är ansluten till ett nätuttag.

Laserkomponenten i denna apparat kan avge en strålning som överskrider gränsvärdet för klass 1.

## OBSERVERA

Apparaten kopplas inte bort från växelströmskällan (nätet) så länge som den är ansluten till vägguttaget, även om själva apparaten har stängts av.

## ADVARSEL

Netspændingen til dette apparat er IKKE afbrudt, så længe netledningen sidder i en stikkontakt, som er t endt – også selvom der er slukket på apparatets afbryder.

## VAROITUS

Laitteen toisiopiiriin kytketty käyttökytkin ei irroita koko laitetta verkosta.



Den här symbolmarkeringen överensstämmer med EU-direktivet 2002/96/EC.

Den här symbolmarkeringen innebär att elektrisk och elektronisk utrustning, när de tjänat ut, ska kastas bort avskilt från hushållsavfallet. Följ gällande lokala regler och kasta inte bort dina gamla produkter tillsammans med ditt vanliga hushållsavfall.

# Innehålls

## INLEDNING

Egenskaper .....	2
Kontroller och funktioner .....	3
Framsida/ovansida .....	3
Fjärrkontroll .....	4

## FÖRBEREDELSE

Förberedelser före användning .....	6
Att slå på strömmen .....	6
Tidsinställning .....	7

## MANÖVRERING

Grundläggande användning .....	8
Val av ingångskälla .....	8
Reglering av volymnivå .....	8
Ljudjusteringar .....	9
Användbara operationer för displayen .....	10
Att lyssna på CD-skivor, MP3/WMA filer, och externa källor .....	11
Att lyssna på CD-skivor .....	11
Att lyssna på MP3/WMA filer lagrade på en USB-enhet .....	12
Ändring av uppspelningsinformation på displayen ....	14
Repetering och slumpvis uppspelning .....	15
Uppspelning av externa källor .....	15
Att lyssna på FM och AM radiostationer .....	16
Anslutning AV antenner .....	16
Att ställa in radiostationer .....	16
Automatisk förinställning av radiostationer (Automatisk förvalslagring) .....	17
Manuell förinställning av radiostationer (Manuell förvalslagring) .....	17
Inställning av förvalsstationer (förvalsmottagning) ....	18
Mottagning av Radio Data System-stationer (RDS-mottagning) .....	18
Att använda timerfunktionerna .....	20

## YTTERLIGARE INFORMATION

Felsökning .....	22
Allmänt .....	22
Skivspelning .....	22
Uppspelning av MP3/WMA fil .....	23
Radiomottagning .....	23
Fjärrkontroll .....	24
Anmärkningar gällande skivor .....	25
Skivinformation .....	25
Skivhantering .....	25
Ordlista .....	26
Tekniska data .....	26

INLEDNING

FÖRBEREDELSE

MANÖVRERING

YTTERLIGARE  
INFORMATION

Svenska

# Egenskaper

- Snygg kompakt allt-i-ett design
- Audio CD-, MP3 CD- och WMA CD-skivor spelbara
- USB-stöd
- Sofistikerad FM/AM-mottagare
- Enkel men funktionell fjärrkontroll
- Timer- och klockfunktion

SRBass

“Swing Radiator Bass™” är ett varumärke som tillhör YAMAHA CORPORATION.

## ■ Angående denna bruksanvisning

- För åtgärder som kan utföras både med hjälp av reglagen på CD-receivern och knapparna på fjärrkontrollen beskrivs tillvägagångssättet vid användning av fjärrkontrollen.
- Symbolen “E” med sidnummer är en hänvisning till motsvarande referenssida (-sidor).
-  indikerar tips för användningen.
- Anmärkningar ger viktig information gällande säkerhet och manövrering.
- Denna bruksanvisning är tryckt före tillverkningen av produkten. Utförande och tekniska data kan delvis ändras på grund av förbättringar etc.

I händelse av skillnader mellan bruksanvisningen och produkten har produkten företräde.

## ■ Medföljande tillbehör

CD-receivern levereras med följande tillbehör. Kontrollera att följande tillbehör finns med i förpackningen.

Fjärrkontroll

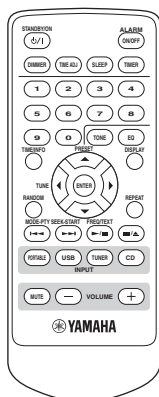

FM-inomhusantenn

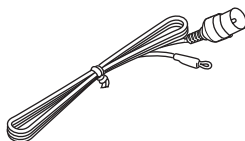

AM-ramantenn

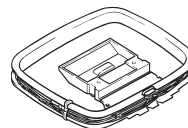

Nätkabel

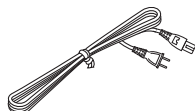

## Anmärkning

Formen på medföljande tillbehör varierar beroende på modell.

# Kontroller och funktioner

## Framsida/ovansida

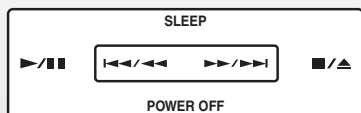

▶/||  
Startar och pausar uppspelning. (☞ s. 11)

■/▲  
Stoppas uppspelning eller matar ut en skiva när uppspelning är stoppad. (☞ s. 11)

◀◀/▶▶, ▶▶/▶▶  
Hoppas till början på nuvarande eller nästa spår.  
Håll knappen intryckt för snabbsökning bakåt/framåt. (☞ s. 11)

**POWER OFF**  
Ställer CD-receivern i beredskapsläget. (☞ s. 6)

**SLEEP**  
Ställer in insomningstimern. (☞ s. 21)

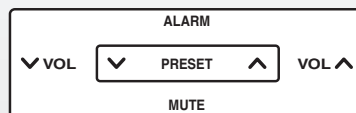

**VOL ^, v**  
Regleras volymnivån. (☞ s. 8)

**MUTE**  
Ljudet stängs av. (☞ s. 8)

**PRESET ^, v**  
Väljer förvalsstationer. (☞ s. 17)

**ALARM**  
Ställer in väckningsfunktionen. (☞ s. 20)

### INPUT/SNOOZE

Slår på CD-receivern och väljer en ingångskälla (☞ s. 6, 8), eller möjliggör snoozefunktion när klockan är inställd på väckning. (☞ s. 20)

USB-port (☞ s. 12)

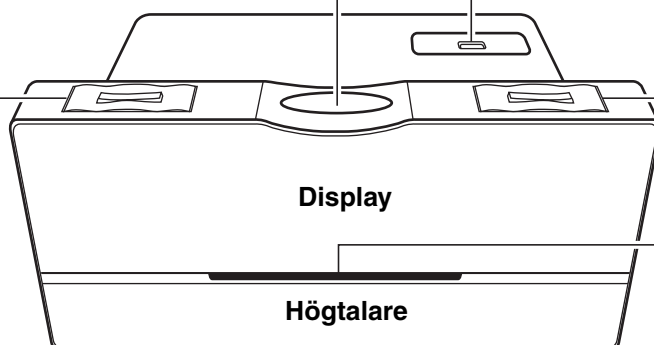

Skivöppning  
(☞ s. 11)

## Fjärrkontroll

STANDBY/ON



Denna enhet slås på. (☞ s. 6)

DIMMER

Ändrar ljusstyrkan i displayen. (☞ s. 10)

TIME/INFO



Visar skiv/USB-information. (☞ s. 14)

Markör (▲/▼/◀/▶) och ENTER

RANDOM



Ställer CD-receivern i läget för slumpvis uppspelning. (☞ s. 15)



Att välja önskad källa att lyssna på.

Tryck på **PORTABLE** för att lyssna på den källa som spelas upp den komponent som är ansluten till ingången PORTABLE på CD-receiverns bakpanel. (☞ s. 15)

Tryck **USB** för att lyssna på den källa lagrad i det anslutna USB-minnet. (☞ s. 12)

Tryck **TUNER** för att lyssna på FM/AM radiosändningar. Med vart tryck på **TUNER** ändras källan mellan FM och AM. (☞ s. 16)

Tryck **CD** för att lyssna på skivan inmatad i skivöppningen. (☞ s. 11)



Att justera volymen. (☞ s. 8)

Infraröd sändare

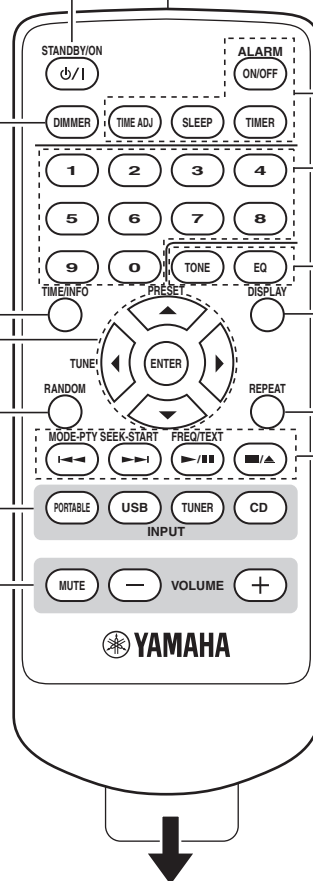

Ta bort isoleringsplasten innan fjärrkontrollen används.



Ta bort skyddsplasten innan fjärrkontrollen används.

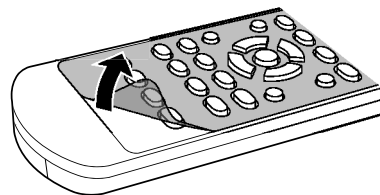



**Att ställa in diverse timer- och klockfunktioner.**

**ALARM ON/OFF:** Aktiverar eller kopplar ur väckningsfunktionen. (☞ s. 20)

**TIME ADJ:** Justerar CD-receiverns klocka. (☞ s. 7)

**SLEEP:** Ställer in insomningstimern. (☞ s. 21)

**TIMER:** Ställer in nedräkningstimern. (☞ s. 21)



**Att välja önskat spår eller förvalsstation direkt. (☞ s. 11, 13, 17, 18)**



**Att justera ljudet.**

**TONE:** Justerar bas- och diskantbalansen. (☞ s. 9)

**EQ:** Väljer equalizerläget. (☞ s. 9)



**Ändrar den information som visas. (☞ s. 10)**



**Ställer CD-receivern i läget för repetering. (☞ s. 15)**



**Att styra uppspelningen.**

◀◀, ▶▶: Hoppar till början på nuvarande eller nästa spår.

Håll knappen intryckt för snabbsökning bakåt/framåt. (☞ s. 11, 12)

▶/||: Startar och pausar uppspelning. (☞ s. 11, 12)

■/▲: Stoppas uppspelning eller matar ut skivan när uppspelning är stoppad. (☞ s. 11, 12)

**■ Användning av fjärrkontrollen**

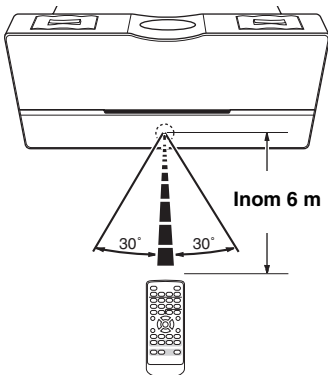

**Använd fjärrkontrollen inom 6 meter från CD-receivern och rikta den mot fjärrkontrollsensorn.**

**Anmärkingar**

- Placera inga hindrande föremål mellan sensorn på denna enhet och fjärrkontrollen. Om du gör det kan du inte manövrera denna enhet med fjärrkontrollen.
- Spill inte vätska på fjärrkontrollen.
- Tappa inte fjärrkontrollen i golvet.
- Lämna inte fjärrkontrollen på en plats där den utsätts för:
  - hög värme eller hög luftfuktighet, såsom i ett badrum eller nära ett element
  - extrem kyla eller
  - dammiga platser

**För batteribyte ☞ s. 24.**

# Förberedelser före användning

## Att slå på strömmen

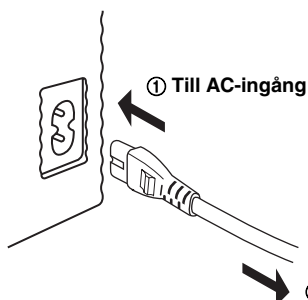

Anslut nätkabeln till AC-ingången på apparaten och till ett vägguttag.

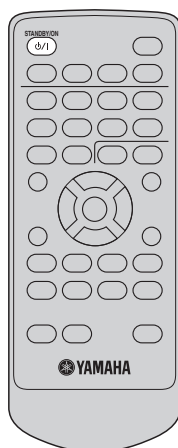

Slå på denna enhet.

Tryck en gång till för att ställa denna enhet i beredskapsläget.

### På toppanelen

Ovanstående operationer kan också utföras på toppanelen.



Slå på denna enhet.

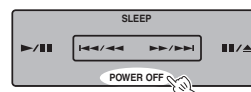

Ställ CD-receivern i beredskapsläge.



- I beredskapsläget minimeras strömförbrukningen.
- Det är möjligt att välja huruvida datum och tid ska visas (läget ECO OFF) eller inte visas (läget ECO ON) medan anläggningen står i beredskapsläget.
  - 1 Tryck i beredskapsläget på **MUTE** på anläggningens ovansida.  
→ Indikeringen "ECO ON" eller "ECO OFF" blinkar.
  - 2 Tryck samtidigt som indikeringen blinkar på **MUTE** för att välja "ECO ON" eller "ECO OFF".
  - 3 Vänta ett antal sekunder.  
→ Läget ECO ON eller ECO OFF kopplas in.

	Läget ECO ON	Läget ECO OFF
Visning i beredskapsläge	 (Ingen visning)	 (Visning av datum och tid)

- Kretsen för minnesstöd förhindrar att lagrade data går förlorade medan CD-receivern står i beredskapsläget. Lagrade data raderas dock om nätkabeln kopplas loss från nätuttaget eller ett strömavbrott inträffar och strömtillförseln är bruten i över en vecka.

## Tidsinställning

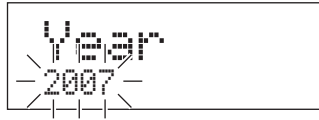
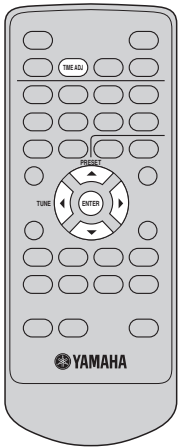

### Anmärkning

Om displayen är släckt, så slå på strömmen innan denna inställning utförs.

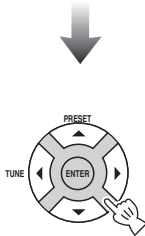

### Att ställa in datum och tid.



Väljer år/datum/timme/minut.



Ökar eller minskar datum eller tid.

### Exempel



### Anmärkning

På vissa modeller visas tiden med 12-timmars visningssätt (AM/PM), Till exempel, "4:00PM".

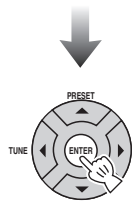

### Bekräfta.



# Grundläggande användning

## Val av ingångskälla

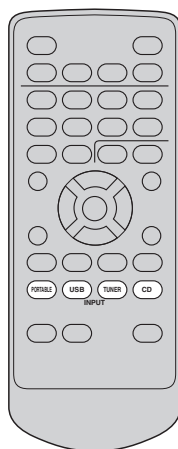

Att lyssna på musik som spelas på en bärbar ljudenhet



Att lyssna på MP3/WMA filer lagrade på en USB-enhet



Att lyssna på radiostationer (FM/AM)



Att lyssna på en CD



### På toppanelen



Tryck upprepade gånger.

## Reglering av volymnivå

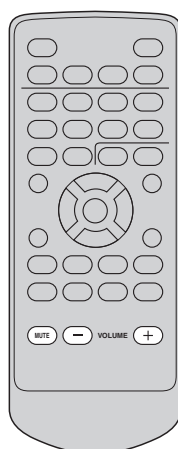

Att höja eller sänka volymnivån



Om strömmen slås av medan volymnivån är inställd på 41 eller högre, så ställs volymnivån automatiskt in på 20 när strömmen slås på igen.

Volume 41 → 20

Tryck för att stänga av ljudet



Tryck en gång för att återgå till tidigare volymnivå.

### På toppanelen

Sänker volymnivån. Höjer volymnivån.

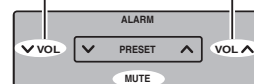

Ljudet stängs av.

## ■ Ljudåtergivning via hörlurar

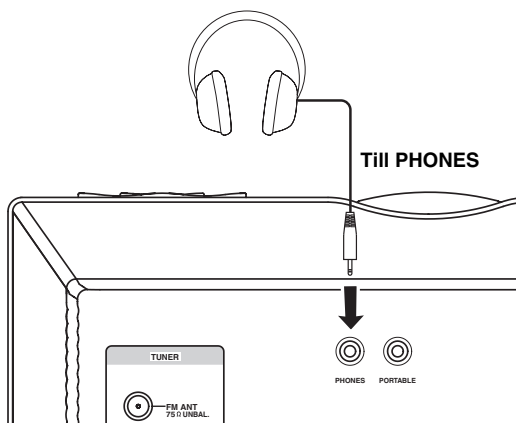

Även när hörlurar ansluts, återges alarmsignalen i högtalaren.

## Ljudjusteringar

### ■ Att justera den fullständiga ljudbalansen

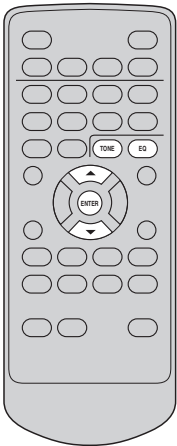

 Tryck uppretrade gånger.

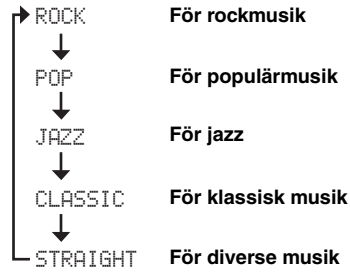

### ■ Att justera bass/diskantbalansen

 Tryck uppretrade gånger.

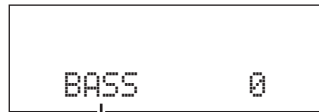

Välj "BASS" (lågt frekvensområde) eller "TREBLE" (høgt frekvensområde).

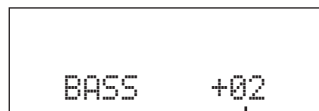
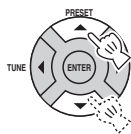

Justera nivån (-10 till +10 dB).

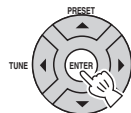

**Bekräfta.**

## Användbara operationer för displayen

### ■ Ändring av displayinformation

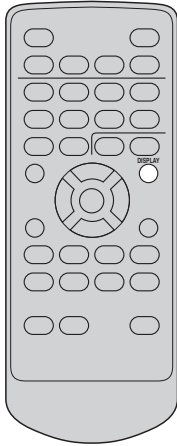

**DISPLAY**  
Tryck upprepade gånger.

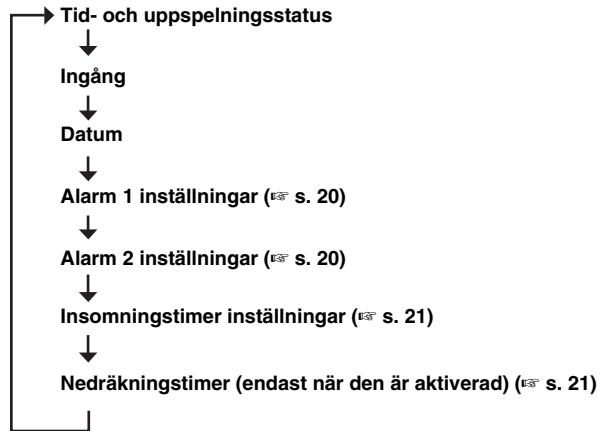

---

### ■ Att dämpa displayens ljusstyrka

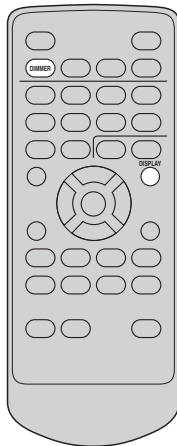

**DIMMER**  
Tryck upprepade gånger.

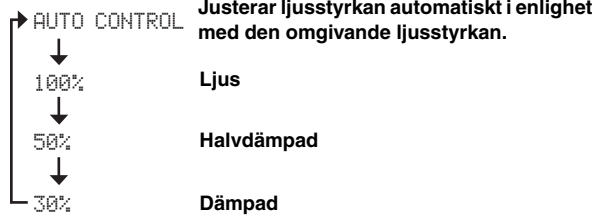

# Att lyssna på CD-skivor, MP3/WMA filer, och externa källor

## Att lyssna på CD-skivor

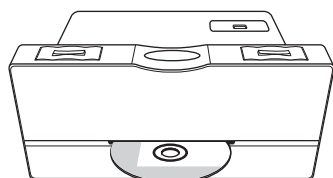

### Sätt i en skiva.



Även MP3/WMA filer inspelade på en skiva kan spelas upp. För anvisningar, hänvisar vi till "Att lyssna på MP3/WMA filer lagrade på en USB-enhet" (s. 12).

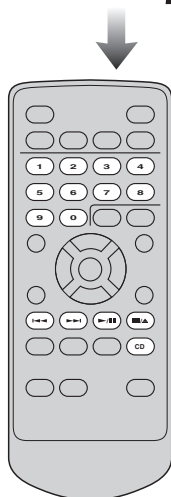

### Uppspelning startar.

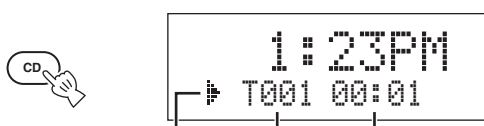

Statusindikator    Nuvarande spår    Förfluten tid

### När uppspelningen är stoppad

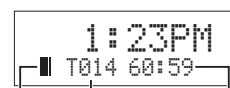

Statusindikator    Totalt antal spår    Total tid på skivan



- Det går att växla informationsdisplayen för uppspelningen (s. 14).
- Även MP3/WMA filer inspelade på en skiva kan spelas upp. Vi hänvisar till "Att lyssna på MP3/WMA filer lagrade på en USB-enhet" (s. 12).

### På toppanelen

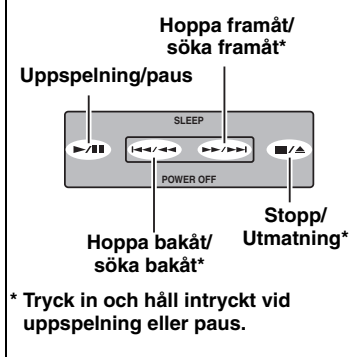

### För att pausa uppspelning



Tryck en gång till på ►/|| för att koppla ur paus.

### För att ange ett spår

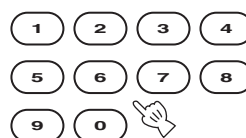

Mata in önskat spårnummer.

### Överhoppning av spår

Bakåt

Framåt



### För att avbryta uppspelning



### Snabbsökning bakåt/ framåt

Bakåt

Framåt



Tryck in och håll intryckt

### För att mata ut skivan

När uppspelningen är stoppad

Vid uppspelning eller paus



Tryck på

Tryck in och håll intryckt

### Anmärkning

Inget ljud återges vid snabbsökning under paus.

## Att lyssna på MP3/WMA filer lagrade på en USB-enhet

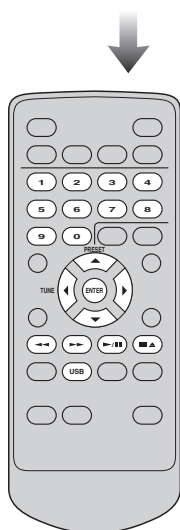
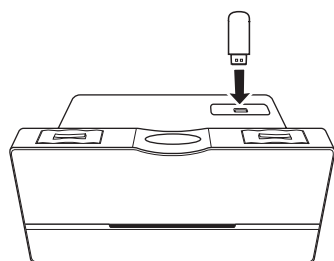

### Anslut en USB-enhet.

CD-receivern stöder USB-masslagringsenheter (t.ex. flashminnen och bärbara ljudspelare) som använder sig av formatet FAT16 eller FAT32.

#### Anmärkningar

- Det kan hända att vissa enheter inte fungerar ordentligt, trots att de uppfyller aktuella krav.
- Anslut inga andra enheter än USB-masslagringsenheter (såsom USB-laddare och USB-nav), datorer, kortläsare, externa hårddiskar etc.
- Yamaha påtar sig inget ansvar för eventuella skador eller dataförluster som uppstått på en USB-enhet som anslutits till CD-receivern.
- Spelbarhet eller strömförsörjning av alla sorters USB-enheter garanteras ej.

### Uppspelning startar.

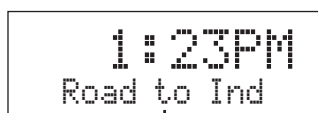

Låttitel/artistnamn/albumnamn



Det går att växla informationsdisplayen för uppspelningen (☞ s. 14).

#### Anmärkning

Beroende på antalet filer/mappar kan det hända att läsning av innehållet tar över 30 sekunder.

### På toppanelen

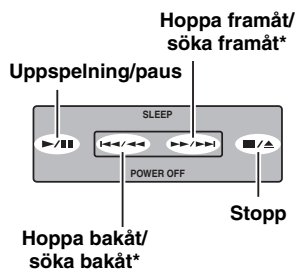

\* Tryck in och håll intryckt

### ■ För att avbryta uppspelning



### ■ För att pausa uppspelning



Tryck en gång till på ►|| för att koppla ur paus.

### ■ Överhoppning av spår

Bakåt

Framåt



### ■ Snabbsökning bakåt/framåt

Bakåt

Framåt



Tryck in och håll intryckt

#### Anmärkning

Paus kopplas ur samtidigt som snabbsökning startar.

## ■ Att ange ett spår för uppspelning

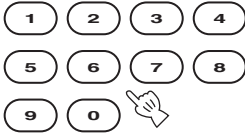

Mata in önskat spårnummer.

### Anmärkningar

- Beroende på inspelningsförhållanden, såsom inställningar av programvaran för inspelning, kan det hända att spåren på en viss skiva eller i en viss USB-enhet inte kan spelas upp med CD-receivern i inspelningsordningen.
- På en MP3/WMA-skiva eller i en USB-enhet motsvarar numret som tilldelats varje fil filföljden på skivan/i USB-enheten, inte i de enskilda mapparna.

## ■ Val av mapp/fil för en fil i MP3/WMA-format

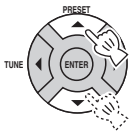

Välj en mapp.



Endast vid uppspelning av en MP3/WMA skiva

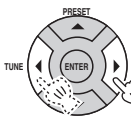
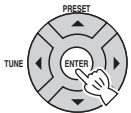

Välj en fil.

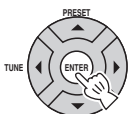

Starta uppspelning.

### Angående MP3/WMA-filer

MP3/WMA-filer inspelade på en CD-R/RW-skiva eller en USB-enhet kan spelas upp. CD-receivern hanterar mappar på en skiva/USB-enhet som album och filer som spår enligt nedan. Ingen hänsyn tas till mapphierarki.

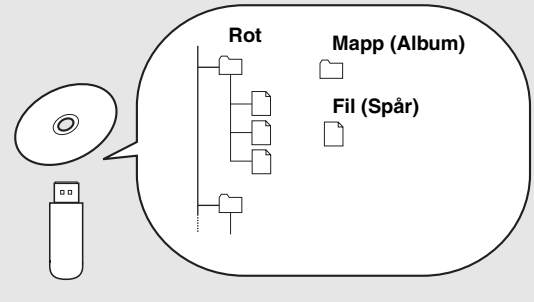

### Anmärkningar

- CD-receivern kan visa upp till 255 filer och 255 mappar. Det kan dock hända att färre än 255 filer/mappar visas, om det förekommer filer/mappar som inte är spelbara på CD-receivern.
- Om USB-enheten är uppdelad i partitioner, så visas endast den första partitionen.
- Beroende på USB-enhetens specifikationer kan det hända att vissa filer inte fungerar som de ska.
- Kopieringsskyddade filer kan inte spelas upp.
- CD-receivern medger uppspelning av filer med en storlek på upp till 4 GB.

## Ändring av uppspelningsinformation på displayen



Tryck upprepade gånger

Med vart tryck på knappen ändras informationsvisningen.

### Anmärkning

Det kan hända att vissa särskilda tecken inte visas korrekt.

### ■ Audio CD-skivor

#### Förfluten tid av nuvarande spår (Grundvisning)

↓  
1:23PM  
▶ T014 02:21

#### Återstående tid av nuvarande spår

↓  
▶ T014-03:41

#### Total tid på skivan

↓  
▶ TTL 54:41

#### Återstående tid på skivan

↓  
▶ TTL -12:28

Tillbaka till grundvisningen

### ■ MP3/WMA filer

#### Rullande visning\* (Grundvisning)

↓  
1:23PM  
to order-Fr

#### Förfluten tid av nuvarande fil

↓  
▶ T014 02:21

#### Återstående tid av nuvarande fil

↓  
▶ T014-03:41

#### Filnamn

↓  
Road-to-ind

#### Låttitel

↓  
Road to Ind

#### Artistnamn

↓  
Frankie Zie

#### Albumnamn

↓  
Made to ord

#### År

↓  
2007

#### Kommentar

↓  
Live at KCE

#### Tillbaka till normalvisning

\* Vid rullande visning visas låttitel, artistnamn och albumnamn för valt objekt efter varandra.

## Repetering och slumpvis uppspelning

### ■ Slumpvis uppspelning

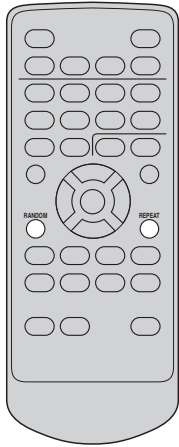

Tryck upprepade gånger

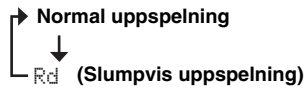

### ■ Repetering



Tryck upprepade gånger

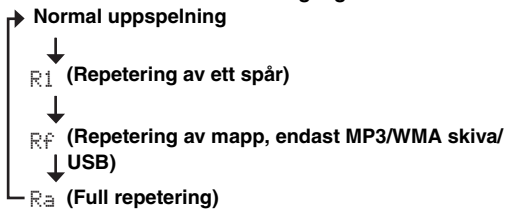

#### Anmärkning

Lägena repetering och slumpvis uppspelning kopplas ur när uppspelningen stoppas eller om skivan/USB-enheten tas bort.

## Uppspelning av externa källor

#### Anmärkning

Sänk volymnivån på CD-receivern och den bärbara ljudenheten före anslutning.

### Anslut bärbar ljudenhet.

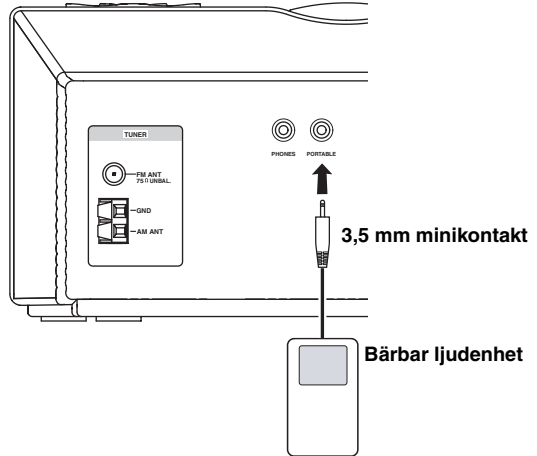

3,5 mm minikontakt

Bärbar ljudenhet

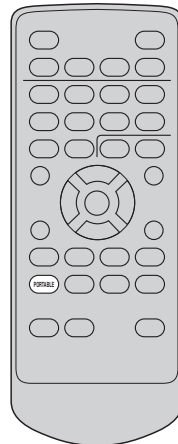

PORTABLE

Starta uppspelning på den anslutna bärbara ljudenheten.



Angående hur den bärbara ljudenheten används, hänvisar vi till enhetens bruksanvisning.



# Att lyssna på FM och AM radiostationer

## Anslutning AV antenner

### AM-ramantenn (medföljer)

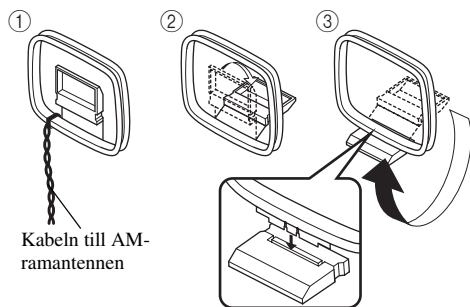

Kabeln till AM-ramantennen

### FM-inomhusantenn (medföljer)

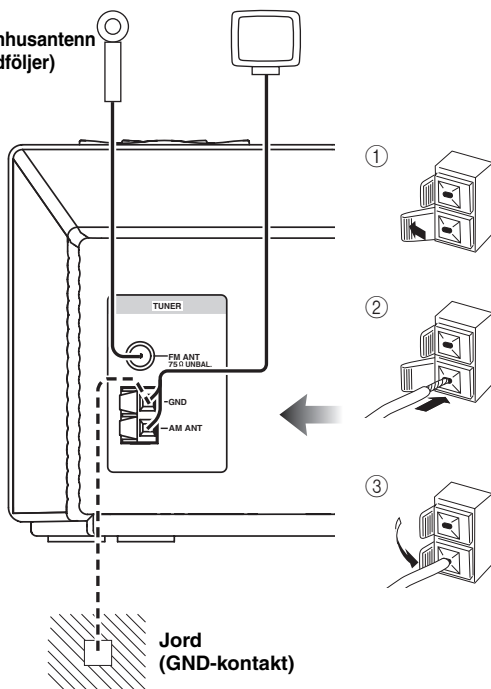

Jord (GND-kontakt)

## Anmärkning

Kabeln till AM-ramantennen är av avskärmad typ. Anslut den vita kabeltråden till antenningången AM ANT och den svarta kabeltråden till jordingången GND.

### Angående jordning

Anslut GND-kontakten till en god jordningspunkt för att erhålla största möjliga säkerhet och minsta möjliga interferens. En metallstake nerstucken i fuktig mark erbjuder en god jordningspunkt.

## Att ställa in radiostationer

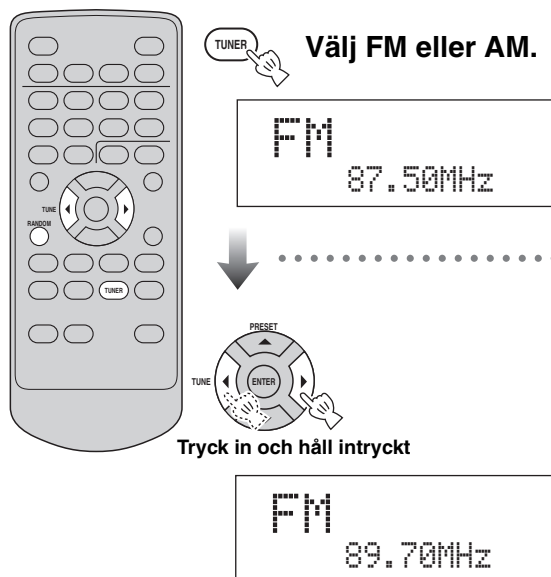

Välj FM eller AM.

Tryck in och håll intryckt



- Vrid på antennhuvudet under pågående AM-radiomottagning för att hitta den riktning som ger bäst mottagning.
- Det går också att ställa in radiostationer manuellt genom att trycka upprepade gånger på **TUNE** repeatedly.
- Tryck in och håll **RANDOM** på fjärrkontrollen intryckt, så att FM-mottagningssättet på CD-receivern automatiskt ändras till enkanalig mottagning, för att förbättra ljudkvaliteten vid mottagning av en FM-station med svaga radiosignaler.

## Automatisk förinställning av radiostationer (Automatisk förvalslagring)

Utför nedanstående åtgärd medan indikeringen fortfarande blinkar efter att läget för förinställning har kopplats in (så att visningen på displayen delvis blinkar).

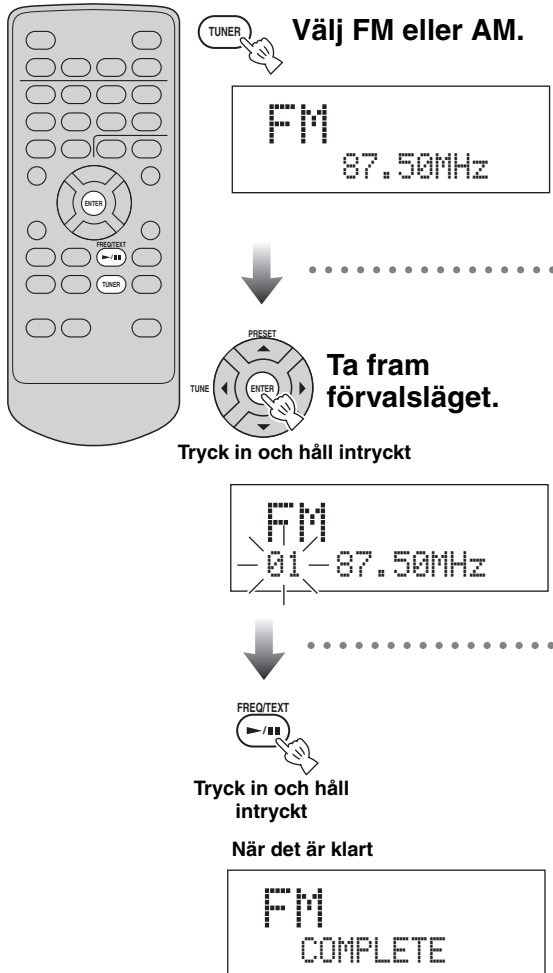

- En förvalsstation kan raderas genom att trycka på **■/▲**.
- Det är möjligt att radera alla förvalsstationer genom att trycka in och hålla **■/▲** intryckt i minst 3 sekunder.

## Manuell förinställning av radiostationer (Manuell förvalslagring)

Utför nedanstående åtgärd medan indikeringen fortfarande blinkar efter att läget för förinställning har kopplats in (så att visningen på displayen delvis blinkar).

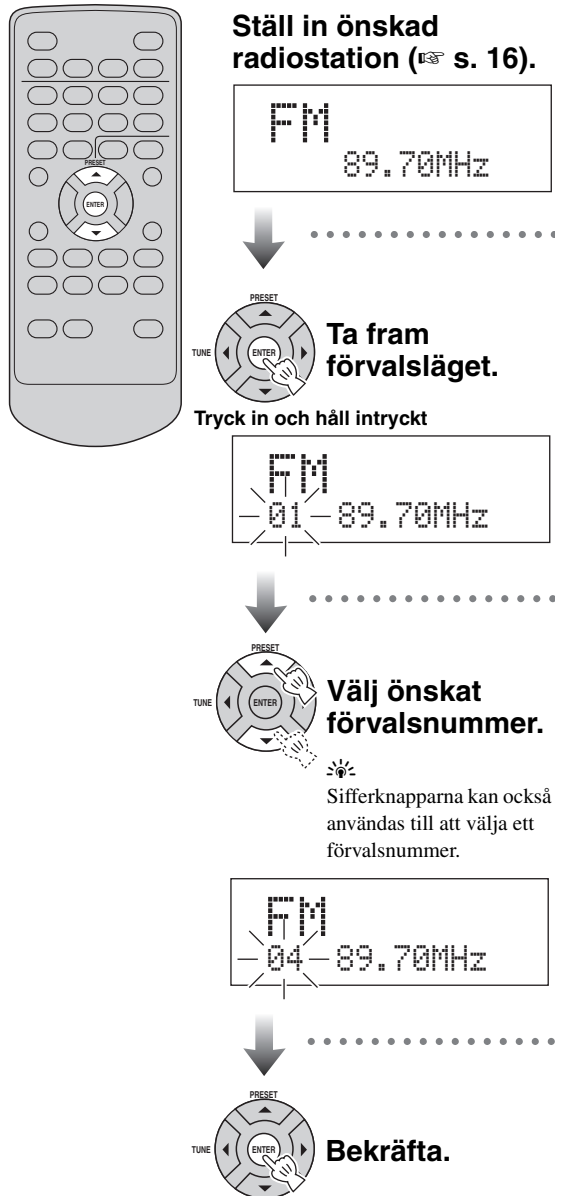

- Det är möjligt att lagra upp till 30 FM-stationer och 20 AM-stationer.
- En förvalsstation kan raderas genom att trycka på **■/▲**.
- Det är möjligt att radera alla förvalsstationer genom att trycka in och hålla **■/▲** intryckt i minst 3 sekunder.

## Inställning av förvalsstationer (förvalsmottagning)



**Välj FM eller AM.**

FM  
01 87.50MHz

.....

**Välj önskad förvalsstation.**

Sifferknapparna kan också användas till att välja önskad station.

FM  
30 108.00MHz

**På toppanelen**

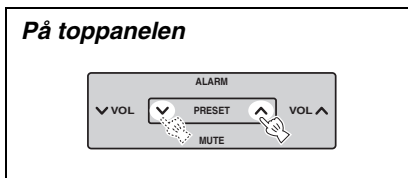

ALARM

∇ VOL PRESET VOL ▲

MUTE

## Mottagning av Radio Data System-stationer (RDS-mottagning)

### Att välja stationer efter programtyp

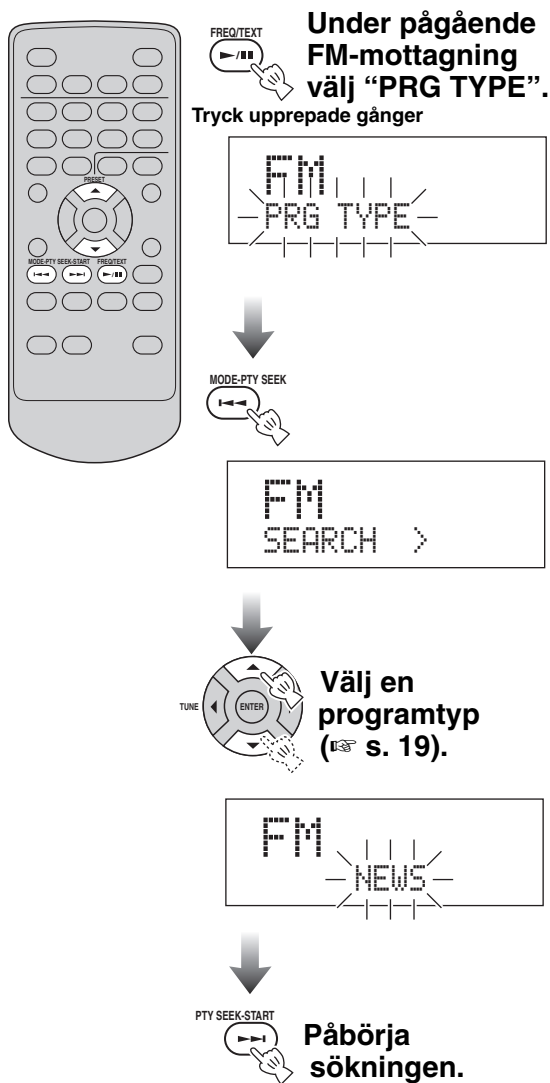

**Under pågående FM-mottagning välj "PRG TYPE".**

Tryck uppregade gånger

FM  
PRG TYPE

MODE-PTY SEEK

FM  
SEARCH >

**Välj en programtyp (s. 19).**

FM  
NEWS

PTY SEEK-START

**Påbörja sökningen.**

☹  
För att avbryta sökning av programtyp, tryck på **PTY SEEK START** igen.

## ■ Tillgängliga programtyper

Programtyp	Beskrivning
NEWS	Nyheter
AFFAIRS	Aktualiteter
INFO	Allmän information
SPORT	Sport
EDUCATE	Utbildning
DRAMA	Drama
CULTURE	Kultur & konst
SCIENCE	Vetenskap
VARIED	Underhållning
POP M	Popmusik
ROCK M	Rockmusik
EASY M	Lättyssnat
LIGHT M	Lättare klassisk musik
CLASSICS	Seriös klassisk musik
OTHER M	Annan musik
WEATHER	Väder
FINANCE	Ekonomi
CHILDREN	För barn
SOCIAL	Sociala frågor
RELIGION	Andliga frågor
PHONE IN	Telefonväkteri
TRAVEL	Resor & semester
LEISURE	Fritid & hobby
JAZZ	Jazzmusik
COUNTRY	Countrymusik
NATION M	Nationell musik
OLDIES	Annan musik
FOLK M	Folkmusik
DOCUMENT	Dokumentärer
TEST	Larmprov
ALARM	!!Larm!!

## ■ Ändring av informationsvisningen vid Radio Data System-mottagning

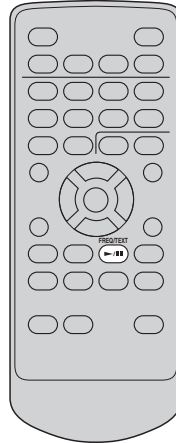

Tryck uppretrade gånger

### Stationsnamn



FM  
PRG SERVICE

### Programtyp



FM  
PRG TYPE

### Textinformation relaterad till stationen



FM  
RADIO TEXT

### Aktuell tid



FM  
CLOCK TIME

### Originalvisning

#### Anmärkning

Om Radio Data System-stationens signaler är för svaga kan det hända att CD-receivern inte kan ta emot aktuell Radio Data System-information fullständigt. Särskilt RT (radiotext) använder sig av mycket bandbredd, vilket gör att denna information kan bli mindre tillgänglig än andra typer av information.

# Att använda timerfunktionerna

Timerfunktionerna kan bl.a. användas till att erhålla väckning till önskat CD-ljud, radioprogram etc. (väckningstimer) eller till att låta anläggningen automatiskt ställas i beredskapsläge efter en viss tid (insomningstimer).

## ■ Att ställa in väckningstimern

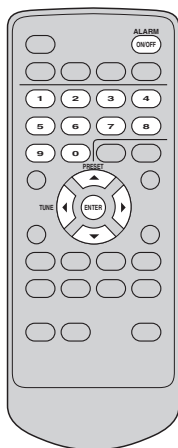

### Anmärkning

Om displayen är släckt, så slå på strömmen innan denna inställning utförs.



### Justera alarminställningarna.



Går igenom alarmparametrarna.



Ändrar alarmparametrarna.

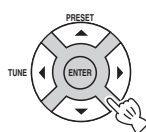

① Välj alarm 1/2.

② Välj på/av.

③ Välj repetition.

M-F: Måndag till fredag  
Daily: Varje dag  
Once: Endast en gång



Visar vilket larm som är aktivt.

④ Ställ in väckningstiden.

⑤ Välj alarmljud bland CD, FM, AM, USB, SOUND1 (pip), och SOUND2 (pip).

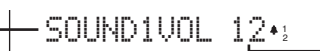

⑥ Justera volymen.



Sifferknapparna kan också användas för att mata in tid.

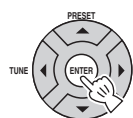

När alarmet väl har ställts in, kan alarm slås på/av med **ALARM ON/OFF**.

## ■ Att stänga av alarmet



eller

*På toppanelen*

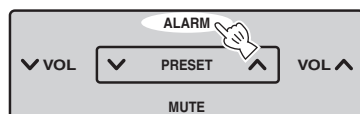

## ■ Att använda snoozefunktionen

*På toppanelen*



Uppspelingen påbörjas igenom efter 5 minuter.

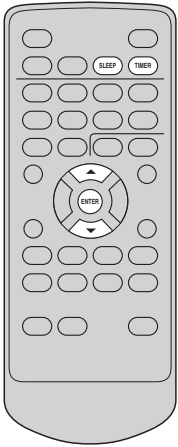

## ■ Inställning av insomningstimern



Tryck upprepade gånger.

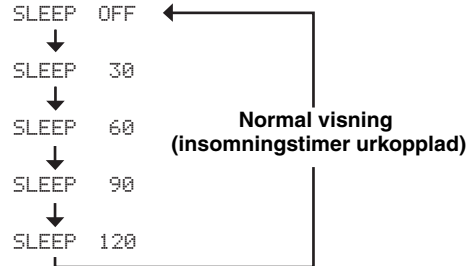
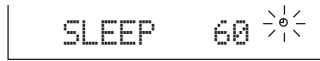

## ■ Inställning av nedräkningstimern

Med hjälp av en lätthanterlig nerräkningstimer är det möjligt att bli påmind efter en viss tid. Använd denna timer exempelvis vid matlagning.

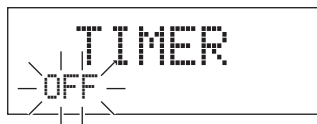

### Anmärkning

Om displayen är släckt, så slå på strömmen innan denna inställning utförs.

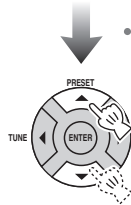

Justera inställningarna för nedräkningstimern.



Ställ in nedräkningstiden (1 till 60 minuter).

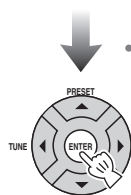

Bekräfta.



Nedräkningen startar.



För att koppla ur nedräkningstimern, tryck på **TIMER** två gånger för att välja "OFF".

Korta pip ljud avges när nerräkningen är över.



- Pipljuden blir högre var 10:e sekund.
- Pipljudens volym beror på vilken volym som är inställd på anläggningen (☞ s. 8).

## ■ Att stänga av alarmet



eller

På toppanelen

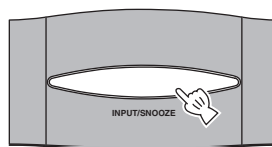

# Felsökning

Gå först igenom följande tabell i händelse av problem med CD-receivern. Om problemet inte kan åtgärdas genom de lösningar som föreslås eller om aktuellt problem inte finns upptaget på listan, så slå av CD-receivern, koppla loss nätkabeln och rådgör därefter med närmaste Yamaha-auktoriserade återförsäljare eller servicecenter.

## Allmänt

Problem	Möjlig orsak	Lösning
<b>Strömmen slås på men slås genast av igen.</b>	Nätkabeln är felaktigt ansluten.	Se till att stickkontakten på nätkabeln är ordentligt ansluten till ett nätuttag (☞ s. 6).
	CD-receivern har utsatts för en kraftig elektrisk stöt, exempelvis från ett åsknedslag eller stark statisk elektricitet.	Ställ CD-receivern i beredskapsläget och koppla loss nätkabeln. Vänta i ca 30 sekunder, anslut nätkabeln på nytt och slå sedan på CD-receivern igen.
<b>Inget ljud återges via högtalarna.</b>	Volymen är inställd på minimal nivå.	Höj volymnivån (☞ s. 8).
	Ljudet är avstängt.	Koppla ur ljudavstängningen (☞ s. 8).
	Ingångskällan kan vara inkorrekt.	Välj korrekt ingångskälla (☞ s. 8).
	Skivan som satts i CD-receivern är inte kompatibel.	Använd en skiva som stöds av CD-receivern (☞ s. 25).
<b>Ljudet tystnar plötsligt.</b>	Insomningstimern (☞ s. 21) är inställd.	Slå på CD-receivern och starta uppspelningen på nytt.
<b>CD-receivern tycks inte fungera som den ska.</b>	CD-receivern har utsatts för en kraftig elektrisk stöt, exempelvis från ett åsknedslag eller stark statisk elektricitet, eller strömmen till CD-receivern har drabbats av spänningsfall.	Ställ CD-receivern i beredskapsläget och koppla loss nätkabeln. Vänta i ca 30 sekunder, anslut nätkabeln på nytt och slå sedan på CD-receivern igen.
<b>Digital eller högfrekvent utrustning orsakar stör ljud.</b>	CD-receivern är placerad för nära den digitala eller högfrekventa utrustningen.	Placera CD-receivern längre bort från den aktuella utrustningen.
<b>Tidsinställningen har raderats.</b>	Strömtilförseln till CD-receivern har varit bruten i över en vecka.	Anslut nätkabeln ordentligt till ett nätuttag och ställ in klockan på nytt (☞ s. 7).

## Skivspelning

Problem	Möjlig orsak	Lösning
<b>Vissa manövreringar kan inte utföras.</b>	Skivan som satts i CD-receivern är inte kompatibel.	Använd en skiva som stöds av CD-receivern (☞ s. 25).
<b>Uppspelning startar inte genast efter tryckning på ►/II.</b>	Skivan är smutsig.	Torka ren skivan.
	Skivan som satts i CD-receivern är inte kompatibel.	Använd en skiva som stöds av CD-receivern (☞ s. 25).
	CD-receivern har flyttats från en kall till en varm plats, så att kondensation har bildats på linsen för skivläsning.	Vänta i en till två timmar och försök sedan spela upp skivan igen.
<b>“No Disc” visas på displayen trots att en skiva ligger i skivfacket eller “Disc Error” visas på displayen.</b>	Skivan som satts i CD-receivern är inte kompatibel.	Ta ut skivan och kontrollera huruvida anläggningen stöder skivan eller ej (☞ s. 25).
	Skivan är smutsig eller främmande materia har fastnat på skivan.	Ta ut skivan och torka ren den eller avlägsna den främmande materia.
	Skivan har satts i uppochnervänd.	Ta ut skivan och sätt i den med etikettsidan vänd uppåt.

## Uppspelning av MP3/WMA fil

Problem	Möjlig orsak	Lösning
MP3/WMA fil i USB-enheten spelas inte upp.	USB-enheten har inte identifierats.	Ställ CD-receivern i beredskapsläget och slå sedan på den igen (☞ s. 6).
		Koppla loss USB-enheten medan CD-receivern står i beredskapsläget. Anslut därefter USB-enheten på nytt och slå på CD-receivern igen (☞ s. 6).
		Anslut nätadaptern, om en sådan följer med USB-enheten.
	Om förslagen ovan inte löser problemet, går det inte att spela USB-enheten med denna CD-receiver.	Använd en annan USB-enhet.

## Radiomottagning

### ■ FM/AM

Problem	Möjlig orsak	Lösning
Önskad förvalsstation kan inte väljas (☞ s. 16).	Förvalsstationen har raderats ur minnet.	Lagra radiostationen i förvalsminnet igen (☞ s. 17).
Inställningarna för förvalsstationer har raderats.	Strömtillförseln till CD-receivern har varit bruten i över en vecka.	Anslut nätkabeln ordentligt till ett nätuttag och lagra förvalsstationer på nytt (☞ s. 6).

### ■ FM

Problem	Möjlig orsak	Lösning
För mycket störningar uppstår vid stereomottagning.	FM-antennen är felaktigt ansluten.	Se till att FM-antennen är korrekt ansluten (☞ s. 16).
	Inställd radiostation sänder från för långt avstånd eller rådande mottagningsförhållanden är dåliga.	Försök förbättra signalstyrkan genom att ställa in stationen manuellt (☞ s. 17) eller använd en flerkanalig utomhusantenn.
Trots att en utomhusantenn används är mottagningskvaliteten dålig (ljudet förvrängs).	Flervägsreflexioner eller andra radiostörningar förekommer.	Ändra antennens höjd, inriktning eller placering.

### ■ AM

Problem	Möjlig orsak	Lösning
För mycket störningar uppstår vid mottagning.	Störningarna orsakas av atmosfärisk elektricitet, åskväder, lysrörsbelysning, en motor eller en elektrisk klimatanläggning.	Anslut en utomhusantenn och förbättra jordningen för att reducera störningarna. Observera dock att det är svårt att helt avlägsna denna typ av störningar.
	CD-receivern är placerad för nära en TV, så att störningarna uppstår särskilt ofta kvällstid.	Placera CD-receivern längre bort från TV:n.
Önskad station ställs inte in vid automatisk stationssökning (☞ s. 18).	AM-ramantennen är felaktigt ansluten.	Se till att AM-ramantennen är korrekt ansluten (☞ s. 16).



## Fjärrkontroll

Problem	Möjlig orsak	Lösning
Fjärrkontrollen tycks inte fungera som den ska.	Fjärrkontrollen används utanför användbart fjärrstyrningsområde.	Vi hänvisar till "Användning av fjärrkontrollen" (s. 5) angående information om fjärrstyrningsområdet för fjärrkontrollen.
	Fjärrkontrollsensorn på CD-receivern utsätts för direkt solljus eller stark belysning (inverterat ljus från lysrör).	Ändra belysningen eller riktningen på CD-receivern.
	Batteriet har laddats ur.	Byt ut batteriet mot ett nytt batteri (se nedan).
	Det finns hindrande föremål mellan sensorn på denna enhet och fjärrkontrollen.	Ta bort de hindrande föremålen.

### ■ Att byta ut batteriet i fjärrkontrollen

Byt ut batteriet, när fjärrkontrollens räckvidd för manövrering har förkortats.

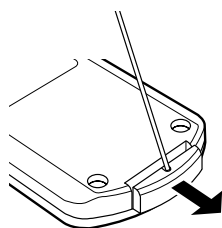

Använd en rak sticka för att ta bort locket.

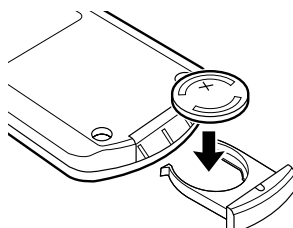

Byt ut batteriet mot ett nytt CR2025 batteri.

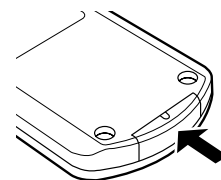

Sätt fast locket igen.

### Anmärkningar

- Sätt i batteriet i enlighet med märkningarna för batteripolerna (+ och -).
- Ta genast ut urladdade batterier ur fjärrkontrollen för att undvika explosion eller läckage av batterisyra.
- Kassera omedelbart ett batteri som har börjat läcka. Var noga med att inte låta läckande batterisyra komma i kontakt med hud eller kläder.
- Torka rent batterifacket ordentligt, innan nya batterier sätts i.
- Kassera batterier enligt gällande föreskrifter för miljöfarligt avfall.

# Anmärkningar gällande skivor

## Skivinformation

CD-receivern är konstruerad för uppspelning av ljud-CD-skivor och CD-R/RW-skivor. Även 8 cm CD-skivor kan spelas upp.



CD-receivern kan användas för uppspelning av skivor märkta med någon av de logotyper som anges ovan. En skivlogotyp är tryckt på skivan och skivfodralet.

### Anmärkning

Sätt inte i någon annan typ av skiva i CD-receivern. Det kan orsaka skada på CD-receivern.

**CD-receivern medger uppspelning av följande typer av skivdata (för MP3- och WMA-filer anges kompatibel samplingsfrekvens och bithastighet inom parentes):**

- MP3-filer inspelade på CD-R/RW-skivor (fs 44,1, 48 kHz/32, 64, 96, 128, 192, 256 eller 320 kbps samt MP3-filer kodade med variabel bithastighet (CBR och VBR))
- WMA-filer inspelade på CD-R/RW-skivor (fs 44,1 kHz/upp till 192 kbps samt WMA-filer kodade med variabel bithastighet (CBR och VBR))
- ISO 9660 för CD-R/RW-skivor

### Anmärkningar

- CD-R/RW-skivor kan bara spelas upp efter slutbehandling.
- Beroende på skivkaraktäristik eller aktuella inspelningsförhållanden kan vissa skivor inte spelas upp.
- Använd aldrig en skiva av onormal form, t.ex. en hjärtformad skiva.
- Använd inte skivor vars yta har många repor.
- Kopieringsskyddade WMA-filer kan inte spelas upp på CD-receivern.
- Samplingsfrekvensen 48 kHz nersamlas till 44,1 kHz för uppspelning.

## Skivhantering

- Vidrör inte en skivas spelyta. Håll i ytterkanten (och mitthålet) på skivan.
- Lämna inte kvar en skiva som inte ska spelas upp i skivfacket.
- Skriv inte på en skiva med blyertspenna, spetsig märkpena e.dyl.
- Fäst aldrig tejp, klistermärken, lim eller någonting annat på en skiva.
- Använd inte något skydd mot repor.
- Använd inte en skiva på vars yta det går att skriva på med en separat inköpt etikettskrivare.
- Utsätt inte en skiva för direkt solljus, hög värme, hög luftfuktighet eller mycket damm.



Försiktigt



- Om en skiva blivit smutsig, så torka den med en ren och torr trasa från mitten och ut mot ytterkanten. Använd inte skiv rengöringsmedel eller thinner.
- Använd inte en separat inköpt linsrengörare, eftersom det kan resultera i funktionsfel.
- Sätt inte i mer än en skiva åt gången i skivöppningen. Både CD-receivern och skivorna ta skada, om fler än en skiva sätts i.
- Använd ingen skivadapter vid isättning av en 8 cm CD-skiva.
- För inte in något främmande föremål i skivöppningen.
- Sätt inte i en sprucken, skev eller hopplimmad skiva.

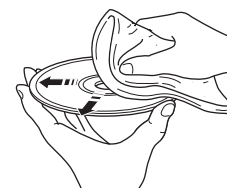

# Ordlista

## ■ MP3 (MPEG-1 Audio Layer-3)

En ljudkomprimeringsmetoderna som används av MPEG. Den använder sig av en komprimeringsmetod som inte kan återställas, vilket erhåller hög komprimeringsgrad genom att tunna ut datan hos för det mänskliga örat knappt hörbara ljudsekvenser. Det sägs att den klarar av att komprimera datamängden till ungefär 1/11 (128 kbps) medan den bibehåller motsvarande ljudkvalite som hos en musik CD.

## ■ WMA (Windows Media Audio)

En ljudkomprimeringsmetod utvecklad av Microsoft Corporation. Den använder sig av en komprimeringsmetod som inte kan återställas, vilket erhåller hög komprimeringsgrad genom att tunna ut datan hos för det mänskliga örat knappt hörbara ljudsekvenser. Det sägs att den klarar av att komprimera datamängden till ungefär 1/22 (64 kbps) medan den bibehåller motsvarande ljudkvalite som hos en musik CD.

## ■ Samplingsfrekvens

Antalet samplings (process för digitalisering av analoga signaler) per sekund. I princip gäller att ju högre samplingsfrekvensen är, desto bredare blir det frekvensomfång som kan spelas upp och ju högre den kvantiserade bithastigheten är, desto finare blir ljudet kan återges.

## ■ PCM (pulsodkodmodulering)

Detta består av signaler som har omvandlats till digitalt format utan komprimering. En CD-skiva spelas in med 16-bitars ljud vid 44,1 kHz.

## ■ Spår

En CD-skiva kan vara indelad i flera segment (spår). Varje indelning benämns som ett spårnummer.

# Tekniska data

## ■ PLAYER DEL

### Uppspelningssystem

- CD, CD-R/RW

### Laser

- Typ..... GaAlAs
- Våglängd..... 780 nm
- Strålningstid..... Kontinuerlig
- Laserut effekt..... Max. 44,6  $\mu$ W\*

\*Detta uteffektvärde har uppmätts på ett avstånd av 200 mm från objektivet framsida på det optiska pickupblocket.

## ■ FÖRSTÄRKARDELEN

- Minsta RMS uteffekt per kanal..... 10 W + 10 W
- Ingångs känslighet/Impedans  
PORTABLE ..... 300 mV/47 k $\Omega$
- Uttnivå/utimpedans  
PHONES (max. volym) ..... 470 mV/32  $\Omega$

## ■ RADIODELEN

### FM

- Inställningsområde  
Modeller till U.S.A. och Kanada ..... 87,5 till 108,0 MHz  
Övriga modeller ..... 87,50 till 108,00 MHz

### AM

- Inställningsområde  
Modeller till U.S.A. och Kanada ..... 530 till 1700 kHz  
Övriga modeller ..... 522 till 1629 kHz

## ■ ALLMÄNT

- Strömförsörjning  
Modeller till U.S.A. och Kanada ..... 120 V nätspänning, 60 Hz  
Övriga modeller ..... 100 t/m 240 V nätspänning, 50/60 Hz
- Effektförbrukning ..... 20 W
- Effektförbrukning i beredskapsläge ..... 1,0 W eller mindre
- Ytermått (b x h x d) ..... 300 x 141,5 x 200 mm
- Vikt ..... 2,7 kg

Tekniska data är föremål för ändringar utan föregående meddelande.

### Skötsel av ljudanläggningen

Använd en ren och torr trasa till att torka ren anläggningen med. Använd en mjuk trasa som fuktats i vatten och sedan vridits ur till att torka bort svårare fläckar.

## Begränsad garanti inom EES-området och Schweiz

Tack för att du har valt en produkt från Yamaha. Var god kontakta återförsäljaren av produkten, om din Yamaha-produkt av någon oförutsedd anledning kräver garantiservice. Var god kontakta Yamahas representantkontor i ditt land, om något problem uppstår. Fullständig information återfinns på vår webbplats (<http://www.yamaha-hifi.com/> eller <http://www.yamaha-uk.com/> för boende i Storbritannien).

Produkten garanteras vara felfri när det gäller utförande och material i en period på två år från ursprungligt inköpsdatum. Yamaha åtar sig att, i enlighet med nedanstående villkor, reparera, eller efter eget gottfinnande byta ut, en felaktig produkt eller någon av dess delar, utan att debitera för delar eller arbete. Yamaha förbehåller sig rätten att byta ut en produkt mot en av liknande typ och/eller värde och skick, då en viss modell har upphört eller anses oekonomisk att reparera.

### Villkor

1. Ursprunglig faktura eller ursprungligt försäljningskvitto (där inköpsdatum, produktkod och återförsäljarens namn står angivet) MÅSTE följa med den felaktiga produkten, tillsammans med uppgifter om aktuellt fel. I avsaknad av ett tydligt bevis på inköp förbehåller sig Yamaha rätten att vägra erbjuda avgiftsfri service och produkten kan då komma att återsändas på kundens bekostnad.
2. Produkten MÅSTE vara köpt av en AUKTORISERAD Yamaha-återförsäljare i ett EES-land eller Schweiz.
3. Produkten får inte ha blivit utsatt för någon modifiering eller förändring, såvida inte skriftligt tillstånd för detta erhållits av Yamaha.
4. Denna garanti inkluderar ej följande:
  - a. Periodiskt underhåll och reparation eller utbyte av delar på grund av normal förslitning.
  - b. Skada orsakad av:
    - (1) Reparation utförd av kunden själv eller av en icke-auktoriserad tredje part.
    - (2) Bristfällig emballering eller ovarsam hantering under transporten av produkten från kunden. Observera att det är kundens ansvar att se till att produkten är ordentligt emballerad, när produkten sänds in för reparation.
    - (3) Felaktig användning, inklusive men ej begränsat till (a) underlåtenhet att använda produkten för dess normala syfte eller i enlighet med Yamahas anvisningar för korrekt användning, underhåll och förvaring och (b) installation eller användning av produkten på ett sätt som är oförenligt med de tekniska eller säkerhetsmässiga normer som gäller i det land där produkten används.
    - (4) Olycka, åska, vatten, brand, dålig ventilation, batteriläckage eller någonting annat utanför Yamahas kontroll.
    - (5) Fel på det system som denna produkt införlivas i och/eller inkompatibilitet med tredje parts produkter.
    - (6) Användning av en produkt importerad till ett EES-land och/eller Schweiz, ej av Yamaha, där den produkten inte är i överensstämmelse med de tekniska eller säkerhetsmässiga normer som gäller i användarlandet och/eller med standardspecifikationen för en produkt såld av Yamaha i EES-området och/eller Schweiz.
    - (7) Produkter utan audiovisuell anknnytning.  
(Produkter föremål för "Yamaha AV Guarantee Statement" definieras på vår webbplats: <http://www.yamaha-hifi.com/> eller <http://www.yamaha-uk.com/> för boende i Storbritannien.)
5. Om garantin skiljer sig åt mellan inköpslandet och användarlandet för produkten, så ska den garanti som gäller i användarlandet tillämpas.
6. Yamaha kan ej hållas ansvarigt för några förluster eller skador, vare sig direkta, indirekta eller av annat slag, utom reparationen eller utbytet av produkten.
7. Se till att säkerhetskopiera eventuella egna inställningar eller data, eftersom Yamaha inte kan hållas ansvarigt för några ändringar eller förluster av sådana inställningar eller data.
8. Denna garanti påverkar ej konsumentens lagstadgade rättigheter enligt gällande nationella lagar eller konsumentens rättigheter gentemot återförsäljaren, vilka uppkommit genom gällande försäljnings/köpekontrakt.

# Attenzione: Prima di usare quest'unità.

- 1 Per assicurarsi le migliori prestazioni dell'unità, leggere questo manuale per intero. Conservarlo poi in un luogo sicuro per poterlo riutilizzare al momento del bisogno.
- 2 Installare questo sistema audio in una posizione ben ventilata, asciutta e pulita con almeno 10 cm di spazio libero sopra, sulla sinistra, sulla destra e dietro il quest'unità — lontano da luce solare diretta, sorgenti di calore, vibrazioni, polvere, umidità e/o calore.
- 3 Installare quest'unità lontano da elettrodomestici, motori o trasformatori, perché possono causare rombi.
- 4 Non esporre quest'unità a variazioni repentine della temperatura ambiente e non installarle in stanze molto umide (ad esempio dove è in uso un umidificatore) per evitare che in essa si formi condensa, che a sua volta può causare folgorazioni, incendi, guasti e/o ferite.
- 5 Evitare di installare l'unità in una posizione dove possa su di essa possano cadere oggetti o liquidi. Inoltre, non posare su di essa:
  - Altri componenti, dato che possono causare danni e/o lo scolorimento della superficie dell'apparecchio.
  - Candele o altri oggetti che bruciano, dato che possono causare incendi, danni all'unità e/o ferite a persone.
  - Contenitori di liquidi, dato che possono cadere e causare folgorazioni all'utente e guasti a quest'unità.
- 6 Non coprire quest'unità con giornali, tovaglie, tende o altro per non impedirne la dispersione del calore. Se la temperatura al suo interno dovesse salire, può causare incendi, guasti e/o ferite.
- 7 Non collegare quest'unità ad una presa di corrente sino a che tutti i suoi collegamenti sono completi.
- 8 Non usare l'unità capovolta. Potrebbe surriscaldarsi e guastarsi.
- 9 Non agire con forza eccessiva su interruttori, manopole e/o cavi.
- 10 Per scollegare un cavo, tirare la spina e mai il cavo stesso.
- 11 Non pulire mai quest'unità con solventi ed altre sostanze chimiche. Essi possono danneggiarne le finiture.
- 12 Usare solo corrente elettrica del voltaggio indicato sull'adesivo apposto ad esso affisso. L'uso di voltaggi superiori è pericoloso e può causare incendi, guasti e/o ferite. Yamaha non può venire considerata responsabile di danni risultanti dall'uso di quest'unità con un voltaggio superiore a quello prescritto.
- 13 Per evitare danni dovuti a fulmini, scollegare il cavo di alimentazione dalla presa durante temporali.
- 14 Non tentare di modificare o riparare quest'unità. Affidare qualsiasi riparazione a personale qualificato Yamaha. In particolare, non aprirla mai per alcun motivo.
- 15 Se si prevede di non dover fare uso di quest'unità per qualche tempo, ad esempio per andare in vacanza, scollegarne la spina di alimentazione dalla presa di corrente.
- 16 Prima di concludere che l'unità è guasta, non mancate di leggere la sezione di questo manuale dedicata alla "Diagnostica".
- 17 Prima di spostare quest'unità, premere il pulsante POWER OFF portandolo nella modalità di attesa, quindi, scollegare la spina di alimentazione dalla presa di corrente.
- 18 Quando la temperatura ambiente cambia improvvisamente, si forma condensa. Scollegare il cavo di alimentazione dalla presa di corrente e lasciare riposare l'apparecchio.
- 19 Se viene usata a lungo, quest'unità si può surriscaldare. Spegnerla e lasciarla riposare perché si raffreddi.
- 20 Installare quest'unità vicino ad una presa di corrente alternata dove la spina del cavo di alimentazione possa venire facilmente raggiunta.
- 21 Le batterie vanno protette da calore eccessivo, ad esempio luce solare diretta, fiamme, e così via.
- 22 Il volume eccessivo in cuffia e l'uso eccessivo di cuffie possono danneggiare gravemente l'udito.

Questa unità non viene scollegata dalla fonte di alimentazione CA fintanto che essa rimane collegata alla presa di rete, ciò anche se l'unità viene spenta col comando POWER OFF.

Questo stato viene chiamato modo di standby. In questo stato l'unità consuma una quantità minima di corrente.

## AVVERTENZA

PER RIDURRE IL RISCHIO DI INCENDI E FOLGORAZIONI, NON ESPORRE QUEST'UNITÀ A PIOGGIA O UMIDITÀ.

## SICUREZZA DEL LASER

Quest'unità impiega un laser. Poiché è possibile causare lesioni agli occhi, solo personale qualificato di assistenza tecnica deve aprire la copertura o cercare di riparare questo dispositivo.

## PERICOLO

Radiazioni laser visibili quando aperto. Evitare l'esposizione diretta al raggio laser. Quando quest'unità è collegata ad una presa a muro, non avvicinare gli occhi all'apertura del cassetto del disco o ad altre aperture per guardare all'interno.

Il laser contenuto in questo prodotto è in grado di emettere radiazioni eccedenti i limiti fissati per la Classe 1.

## INDICAZIONI CONCERNENTI L'APPLICAZIONE DEL D.M. 28.8.95, N. 548 SI DICHIARA CHE:

l'apparecchio:	tipo	SISTEMA AUDIO SUL DESKTOP
	marca	YAMAHA
	modello	TSX-100

risponde alle prescrizioni dell'art. 2 comma 1 del D.M. 28 agosto 1995, n. 548

Fatto a Rellingen, il 09/24/2007

Yamaha Elektronik Europa GmbH  
Siemensstr. 22-34, 25462  
Rellingen, b. Hamburg Germany



Il simbolo utilizzato è conforme alla norma europea 2002/96/EC.

Questo simbolo significa che gli equipaggiamenti elettrici ed elettronici giunti alla fine del loro ciclo di vita, devono essere smaltiti separatamente dai vostri normali rifiuti.

Agite secondo la vostra normativa locale e non smaltite i vostri vecchi prodotti con i rifiuti normali di casa.

# Indice

## INTRODUZIONE

<b>Caratteristiche</b> .....	<b>2</b>
<b>Comandi e funzioni</b> .....	<b>3</b>
Visione anteriore/superiore .....	3
Telecomando .....	4

## PREPARAZIONE

<b>Preparativi per l'uso di quest'unità</b> .....	<b>6</b>
Accensione .....	6
Regolazione dell'orologio .....	7

## OPERAZIONI

<b>Uso di base</b> .....	<b>8</b>
Scelta di una sorgente di segnale .....	8
Regolazione del volume di riproduzione .....	8
Regolazione del suono .....	9
Operazioni utili col display .....	10
<b>Ascolto di CD, file MP3/WMA e sorgenti esterne di segnale</b> .....	<b>11</b>
Ascolto di CD .....	11
Per riprodurre file MP3/WMA memorizzate nel proprio dispositivo di memoria di massa USB ...	12
Cambio delle informazioni visualizzate dal display .....	14
Riproduzione ripetuta e in ordine casuale .....	15
Riproduzione di sorgenti esterne .....	15
<b>Ascolto di stazioni radio in FM ed AM</b> .....	<b>16</b>
Collegamento delle antenne .....	16
Messa in sintonia di stazioni radio .....	16
Preselezione automatica di stazioni radio (Preselezione automatica) .....	17
Preselezione manuale di stazioni radio (Preselezione manuale) .....	17
Selezione di stazioni preselezionate (Sintonizzazione di stazioni preselezionate) .....	18
Ricezione di stazioni RDS (Radio Data System) .....	18
<b>Uso delle funzioni del timer</b> .....	<b>20</b>

## INFORMAZIONI ADDIZIONALI

<b>Diagnostica</b> .....	<b>22</b>
Problemi di carattere generale .....	22
Riproduzione di dischi .....	22
Riproduzione di file MP3/WMA .....	23
Ricezione radio .....	23
Telecomando .....	24
<b>Note sui dischi</b> .....	<b>25</b>
Informazioni sul disco .....	25
Trattamento dei dischi .....	25
<b>Glossario</b> .....	<b>26</b>
<b>Dati tecnici</b> .....	<b>26</b>

INTRODUZIONE

PREPARAZIONE

OPERAZIONI

INFORMAZIONI  
ADDIZIONALI

Italiano

# Caratteristiche

- Elegante design all-in-one
- Riproduzione di CD audio, CD di file MP3 e di CD di file WMA
- Possibilità di collegamento USB
- Sofisticato sintonizzatore FM/AM
- Telecomando semplice ma funzionale
- Funzioni di timer ed ora esatta

SRBass

“Swing Radiator Bass™” è un marchio di fabbrica della YAMAHA CORPORATION.

## ■ Questo manuale

- In questo manuale, le operazioni che possono venire eseguite usando o quest'unità o il suo telecomando vengono spiegate usando il telecomando.
- Il simbolo “☞” con il numero della pagina indica la pagina di riferimento del caso.
- ☞ indica un suggerimento riguardante un'operazione.
- Le note contengono informazioni importanti sulla sicurezza e sulle istruzioni per l'uso.
- Questo manuale è stato stampato prima della produzione dell'apparecchio. Il design e i dati tecnici sono soggetti a modifiche senza preavviso, in parte a causa di migliorie. Il prodotto ed il manuale potrebbero quindi essere leggermente differenti.

## ■ Accessori in dotazione

Questo prodotto include i seguenti accessori. Controllare che la confezione ricevuta contenga tutti gli accessori che seguono.

Telecomando

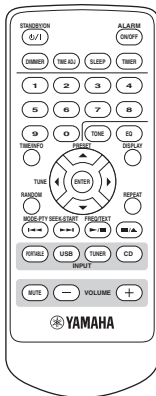

Antenna FM interna

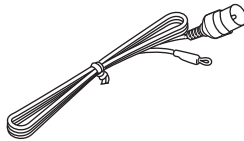

Antenna a telaio AM

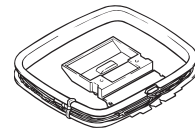

Cavo di alimentazione

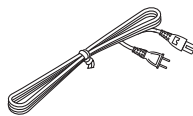

### Nota

La forma degli accessori in dotazione varia a seconda del modello.

# Comandi e funzioni

## Visione anteriore/superiore

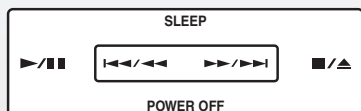

**▶/||**  
Avvia o fa terminare la riproduzione. (☞ P. 11)

**■/▲**  
Fa fermare la riproduzione o espelle il disco quando la riproduzione si ferma. (☞ P. 11)

**◀◀/▶▶, ▶▶/▶▶**  
Permettono di passare all'inizio del brano attuale o del brano successivo.  
Mantenere premuto il tasto per ricercare in avanti o all'indietro. (☞ P. 11)

**POWER OFF**  
Porta il ricevitore in modalità di attesa.  
(☞ P. 6)

**SLEEP**  
Attiva il timer di spegnimento. (☞ P. 21)

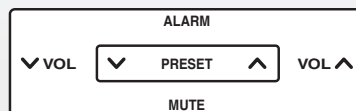

**VOL ^, v**  
Regola il volume di riproduzione. (☞ P. 8)

**MUTE**  
Porta a zero il volume. (☞ P. 8)

**PRESET ^, v**  
Permette di scegliere il numero di una stazione preselezionata. (☞ P. 17)

**ALARM**  
Imposta la funzione di sveglia. (☞ P. 20)

### INPUT/SNOOZE

Fa accendere quest'unità e sceglie una sorgente di segnale (☞ P. 6, 8) oppure attiva la funzione snooze quando la sveglia è attivata. (☞ P. 20)

Porta USB (☞ P. 12)

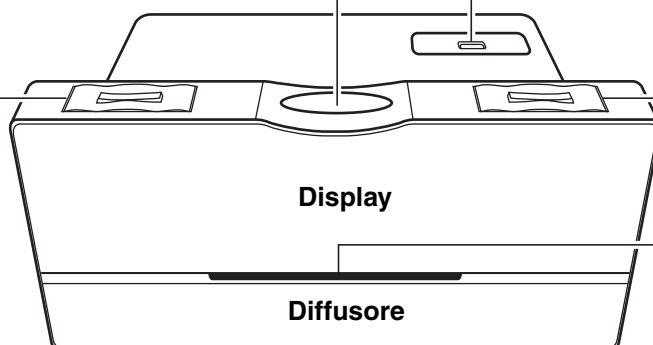

Fessura del disco  
(☞ P. 11)



## Telecomando

STANDBY/ON



Accendere quest'unità. (☞ P. 6)

DIMMER

Cambia la luminosità del display. (☞ P. 10)

TIME/INFO



Visualizza il disco/le informazioni USB. (☞ P. 14)

Cursore (▲/▼/◀/▶) e ENTER

RANDOM



Porta il ricevitore in modalità di riproduzione in ordine casuale. (☞ P. 15)

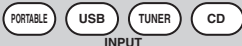

Scegliere la sorgente di segnale da riprodurre.

Premere **PORTABLE** per riprodurre il segnale del componente collegato alla presa PORTABLE del pannello posteriore di quest'unità. (☞ P. 15)

Premere **USB** per riprodurre il materiale memorizzato nel dispositivo di memoria di massa USB. (☞ P. 12)

Premere **TUNER** per riprodurre una stazione radio in FM/AM. Ogni volta che si preme **TUNER**, la sorgente in ingresso si alterna tra FM ed AM (☞ P. 16).

Premere **CD** per riprodurre un disco caricato nella fessura del disco. (☞ P. 11)



Regolare il volume. (☞ P. 8)

Trasmettitore di raggi infrarossi

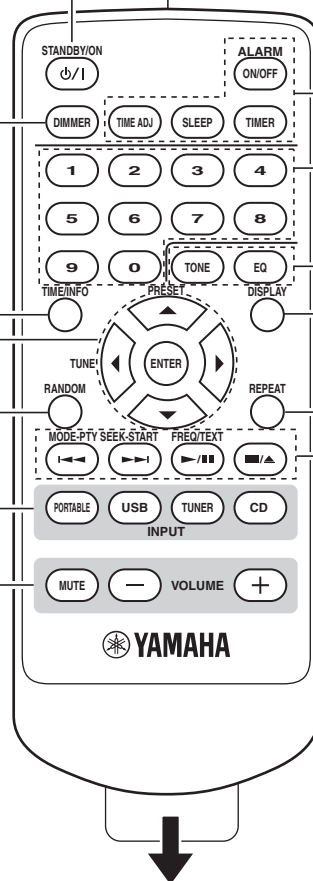

Prima di poter fare uso del telecomando è necessario rimuovere il foglio isolante.



Prima di poter fare uso del telecomando è necessario rimuovere il foglio trasparente.

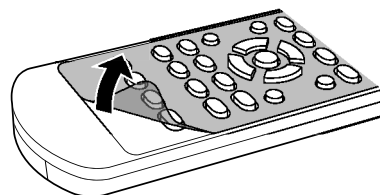



### Impostare la varie funzioni del timer e dell'ora esatta.

**ALARM ON/OFF:** Attiva o disattiva la funzione di sveglia. (☞ P. 20)

**TIME ADJ:** Regola l'orologio di quest'unità (☞ P. 7)

**SLEEP:** Attiva il timer di spegnimento. (☞ P. 21)

**TIMER:** Attiva il timer di conteggio alla rovescia. (☞ P. 21)



### Scegliere direttamente il brano o la stazione preselezionata desiderati. (☞ P. 11, 13, 17, 18)



### Regolare l'audio.

**TONE:** Regola il bilanciamento di bassi ed acuti. (☞ P. 9)

**EQ:** Sceglie la modalità dell'equalizzatore. (☞ P. 9)



### Cambia le informazioni visualizzate. (☞ P. 10)



### Porta il ricevitore in modalità di riproduzione ripetuta. (☞ P. 15)



### Controllano la riproduzione.

◀◀, ▶▶: Permettono di passare all'inizio del brano attuale o del brano successivo. Mantenere premuto il tasto per ricercare in avanti o all'indietro. (☞ P. 11, 12)

▶/||: Avvia o fa terminare la riproduzione. (☞ P. 11, 12)

■/▲: Fa fermare la riproduzione o espelle il disco quando la riproduzione si ferma. (☞ P. 11, 12)

## ■ Uso del telecomando

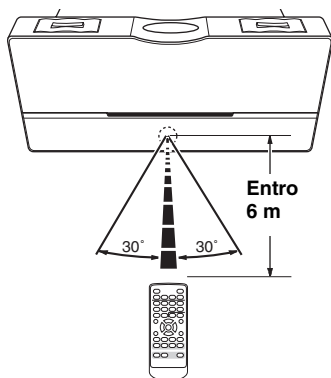

Usare il telecomando entro 6 m da quest'unità e puntarlo verso il sensore del telecomando.

#### Note

- Non porre ostacoli tra il sensore di questa unità ed il telecomando. Ciò potrebbe rendere impossibile il controllo di questa unità per mezzo del telecomando.
- Non versare liquidi sul telecomando.
- Non far cadere il telecomando.
- Non lasciare il telecomando in luoghi come i seguenti:
  - un luogo umido o caldo, ad esempio un bagno o vicino ad un calorifero
  - un luogo molto freddo
  - un luogo polveroso

Per quanto riguarda la batteria ☞ P. 24.

# Preparativi per l'uso di quest'unità

## Accensione

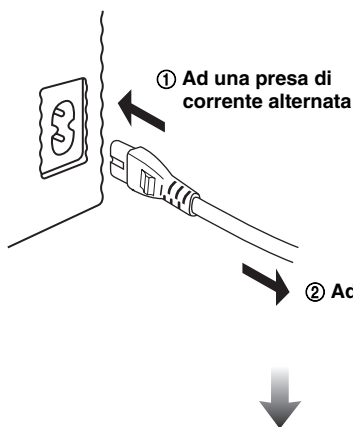

Collegare il cavo di alimentazione alla presa di corrente di quest'unità e ad una presa di corrente alternata.

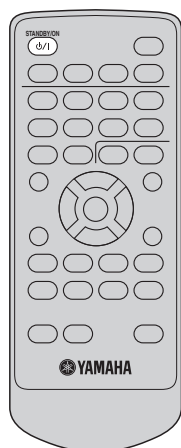

**Accendere quest'unità.**

Premere nuovamente il pulsante per portare l'unità nella modalità di attesa.

### Sul pannello superiore

Le operazioni descritte possono venir fatte anche con i comandi del pannello superiore.



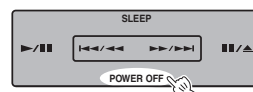

Accendere quest'unità.



Portare il ricevitore in modalità di attesa.



- Durante la modalità di attesa, il consumo di energia si riduce.
- In modalità di attesa è possibile scegliere se visualizzare la data e l'ora (modalità ECO OFF) o meno (modalità ECO ON).
  - 1 Nella modalità di attesa, mantenere premuto **MUTE** del pannello superiore.  
→ L'indicazione "ECO ON" o "ECO OFF" lampeggia.
  - 2 Ad indicatore che lampeggia, premere il pulsante **MUTE** per scegliere "ECO ON" o "ECO OFF".
  - 3 Attendere qualche secondo.  
→ La modalità ECO ON o ECO OFF viene impostata.

	Modalità ECO ON	Modalità ECO OFF
Visualizzazione in modalità di attesa	 (Nessuna indicazione)	 (Indicazione di data ed ora)

- Il circuito di alimentazione della memoria previene la perdita di dati memorizzati anche se quest'unità si trova in modalità di attesa. Tuttavia, i dati in memoria vengono perduti se il cavo di alimentazione viene scollegato dalla presa di corrente alternata o se l'alimentazione viene interrotta per più di una settimana.

## Regolazione dell'orologio

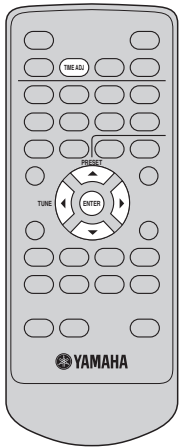

### Nota

A display spento, accendere l'apparecchio prima di fare questa impostazione.

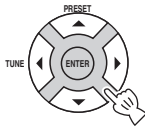

### Regolare la data e l'ora esatta.



Per scegliere l'anno/data/ore/minuti.



Per fare aumentare o diminuire la data e l'ora.

### Esempi

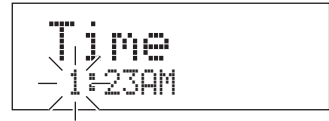

### Nota

L'ora viene visualizzata col sistema a 12 ore (AM/PM) in certi modelli. Ad esempio, "4:00PM".

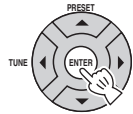

### Confermare quanto fatto.

# Uso di base

## Scelta di una sorgente di segnale

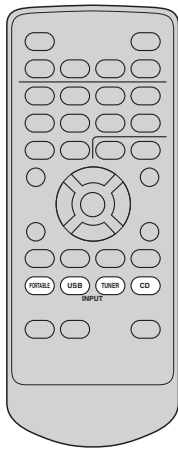

Per riprodurre musica con un dispositivo audio portatile



Per riprodurre file MP3/WMA memorizzate nel proprio dispositivo di memoria di massa USB



Ascolto di stazioni radio (FM/AM)



Ascolto di CD



**Sul pannello superiore**



Premere ripetutamente.

## Regolazione del volume di riproduzione

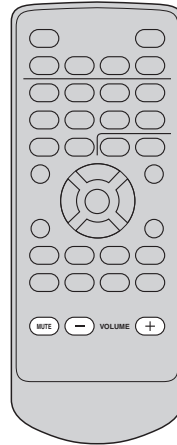

Per aumentare o diminuire il volume



Se l'apparecchio viene spento con il volume regolato su di un livello da 41 o più, questo viene automaticamente riportato a 20 quando l'apparecchio viene riacceso.

Volume 41 | → 20

Per far tacere l'audio



Premere di nuovo per riportare il volume al normale.

### Sul pannello superiore

Fa diminuire il volume di riproduzione. Fa aumentare il volume di riproduzione.

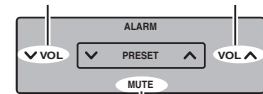

Porta a zero il volume.

## ■ Uso di cuffie

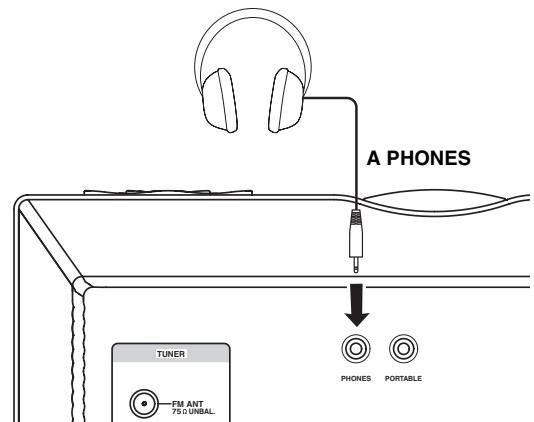

Anche se si collegano le cuffie, il suono di sveglia viene emesso dai diffusori.

## Regolazione del suono

### ■ Regolazione del bilanciamento del suono complessivo

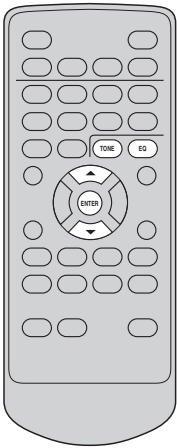

  
**Premere ripetutamente.**

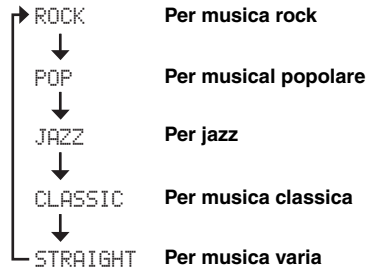

### ■ Regolazione del bilanciamento dei bassi/acuti

  
**Premere ripetutamente.**

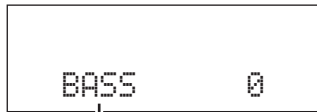

Scegliere "BASS" (gamma delle basse frequenze) o "TREBLE" (gamma delle alte frequenze).

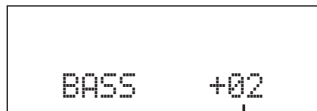
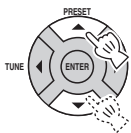

Regolare il livello (da -10 a +10 dB).

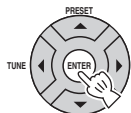

**Confermare quanto fatto.**

## Operazioni utili col display

### ■ Cambio delle informazioni visualizzate dal display

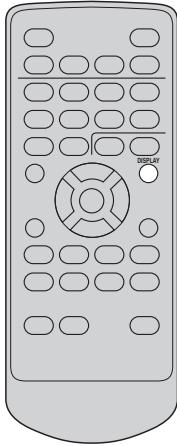

**DISPLAY**  
Premere ripetutamente.

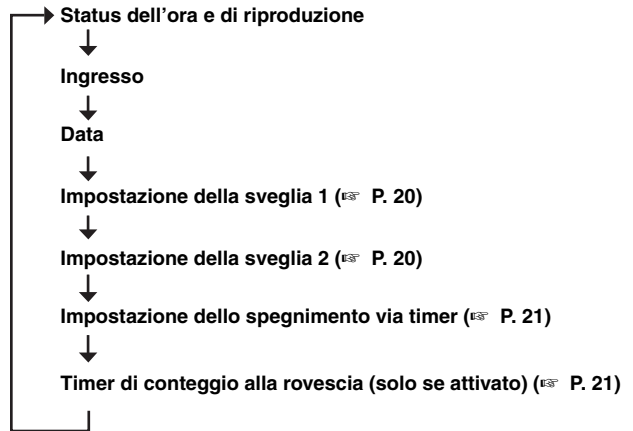

---

### ■ Per affievolire il display

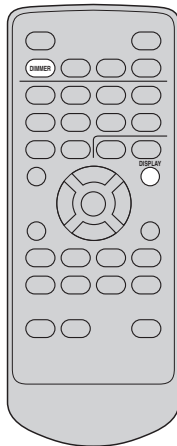

**DIMMER**  
Premere ripetutamente.

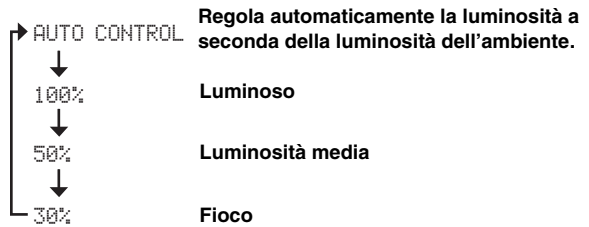

# Ascolto di CD, file MP3/WMA e sorgenti esterne di segnale

## Ascolto di CD

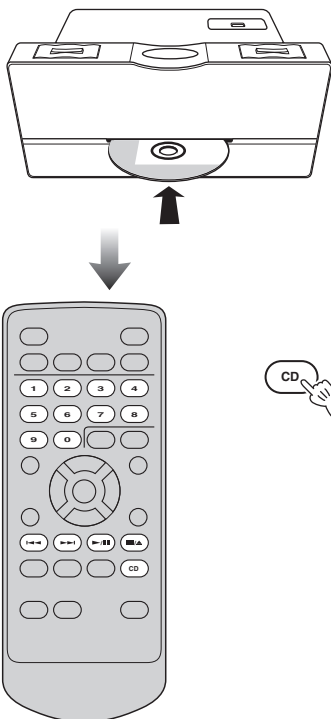

### Caricare un disco.



Potete anche riprodurre file MP3/WMA da un disco. Per le istruzioni, vedere "Per riprodurre file MP3/WMA memorizzate nel proprio dispositivo di memoria di massa USB" (☞ P. 12).

### La riproduzione inizia.

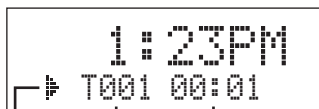

Indicatore di status      Brano attuale      Tempo trascorso

### A riproduzione ferma

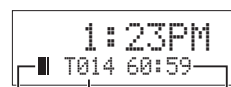

Indicatore di status      Numero totale di brani      Durata totale del disco



- Potete cambiare il contenuto del display delle informazioni di riproduzione (☞ P. 14).
- Potete anche riprodurre file MP3/WMA da un disco. Vedere "Per riprodurre file MP3/WMA memorizzate nel proprio dispositivo di memoria di massa USB" (☞ P. 12).

### Sul pannello superiore



### ■ Pausa della riproduzione



Per cancellare la pausa, premere di nuovo



### ■ Per specificare un brano

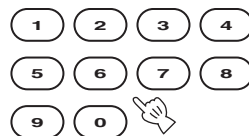

Digitare il nome del file da riprodurre.

### ■ Per saltare brani

Indietro

Avanti



### ■ Per fermare la riproduzione



### ■ Per ricercare in avanti o all'indietro

Indietro

Avanti



Mantenere premuto

### ■ Per fare espellere il disco

A riproduzione ferma

Durante la riproduzione o la pausa



Premere

Mantenere premuto

### Nota

Nessun suono viene udito se si ricerca durante la pausa.



## Per riprodurre file MP3/WMA memorizzate nel proprio dispositivo di memoria di massa USB

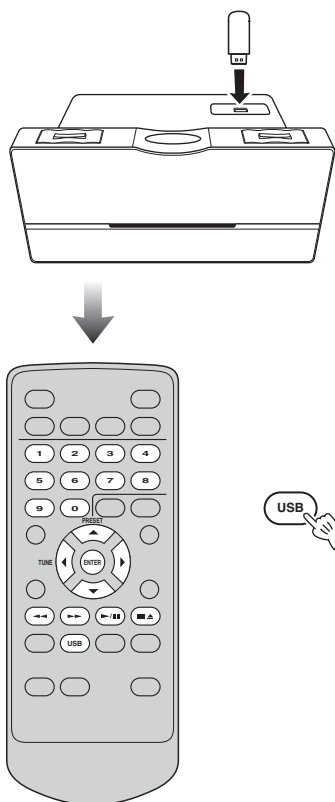

### Collegare il proprio dispositivo USB.

Quest'unità supporta dispositivi di memoria di massa USB (ad esempio memoria flash o lettori audio portatili) formattati con file system FAT16 o FAT32.

#### Note

- Alcuni dispositivi possono non funzionare bene anche se possiedono tutte le caratteristiche richieste.
- Non collegare alla porta dispositivi USB che non siano dispositivi di memoria di massa USB (come ad esempio caricabatterie o hub), lettori di schede, dischi fissi esterni, ecc.
- Yamaha non può essere responsabile per danni o perdite di dati su di un dispositivo USB dovuti al suo collegamento con quest'unità.
- La riproduzione con e l'alimentazione di dispositivi USB non viene garantita.

### La riproduzione inizia.

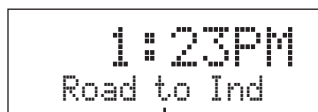

Titolo del brano/nome dell'artista/nome dell'album



Potete cambiare il contenuto del display delle informazioni di riproduzione (☞ P. 14).

#### Nota

Il tempo di lettura può superare i 30 secondi se il numero di file o cartelle è alto.

### Sul pannello superiore



### ■ Per fermare la riproduzione



### ■ Pausa della riproduzione



Per cancellare la pausa, premere di nuovo ►/||.

### ■ Per saltare brani

Indietro

Avanti



### ■ Per ricercare in avanti o all'indietro

Indietro

Avanti



Mantenere premuto

#### Nota

La pausa può venire cancellata quando la ricerca inizia.

## ■ Per specificare il brano da riprodurre

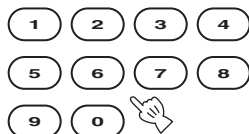

Digitare il nome del file da riprodurre.

### Note

- A seconda delle condizioni di registrazione, ad esempio delle impostazioni del software di registrazione, quest'unità potrebbe non essere in grado di riprodurre i brani del disco o dispositivo USB nell'ordine di registrazione.
- Nel caso di un disco/dispositivo USB di file MP3 o WMA, il numero assegnato a ciascun file corrisponde alla sequenza dei file nel disco o dispositivo USB e non alla cartella.

## ■ Per scegliere una cartella o un file di formato MP3 o WMA

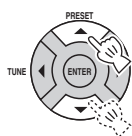

Scegliere una cartella.



Solo durante la riproduzione di dischi MP3/WMA.

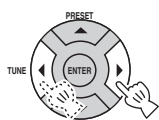

Scegliere un file.

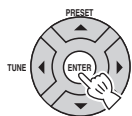

Iniziare la riproduzione.

### I file MP3 o WMA

È possibile riprodurre file MP3 o WMA contenuti in CD-R, CD-RW o dispositivi USB. Quest'unità considera le cartelle di un disco/dispositivo USB come degli album e categorizza i brani nel modo seguente. La gerarchia delle cartelle non viene osservata.

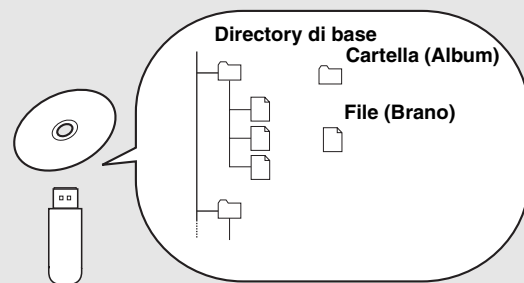

### Note

- Quest'unità può visualizzare fino a 255 file e 255 cartelle. Tuttavia, possono venire visualizzati meno di 255 file/cartelle se alcuni file/cartelle non sono riproducibili con quest'unità.
- Se la memoria USB è partizionata, solo la prima partizione viene visualizzata.
- Alcuni file possono non funzionare bene se salvati su certi tipi di dispositivo USB.
- I file protetti dalla duplicazione non possono venire riprodotti.
- Quest'unità può riprodurre file da 4 GB o meno.

## Cambio delle informazioni visualizzate dal display



Premere  
ripetutamente

Ad ogni pressione del pulsante, la visualizzazione di dati cambia.

### Nota

Alcuni caratteri speciali possono non venire visualizzati correttamente.

### ■ Audio CD

**Tempo trascorso del brano attuale (Predefinito)**

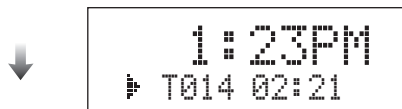

**Tempo rimanente del brano attuale**

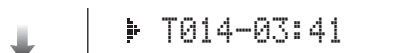

**Durata totale del disco**



**Tempo rimanente del disco**



**Ritorno al display predefinito**

### ■ File MP3/WMA

**Scorrimento del display\* (Predefinito)**

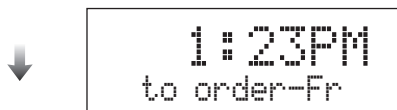

**Tempo trascorso del file attuale**

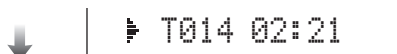

**Tempo rimanente del file attuale**



**Nome del file**



**Titolo del brano**



**Nome dell'artista**

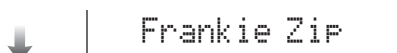

**Nome dell'album**



**Anno**



**Commento**

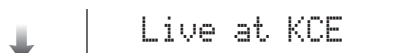

**Ritorno al display predefinito**

\* Il display che scorre mostra il titolo del brano, il nome dell'artista ed il nome dell'album del brano scelto in sequenza.

## Riproduzione ripetuta e in ordine casuale

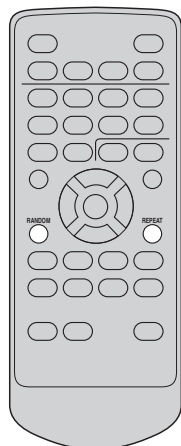

### ■ Riproduzione in ordine casuale



Premere ripetutamente

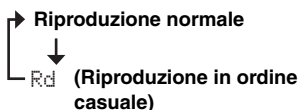

### ■ Ripetizione della riproduzione



Premere ripetutamente

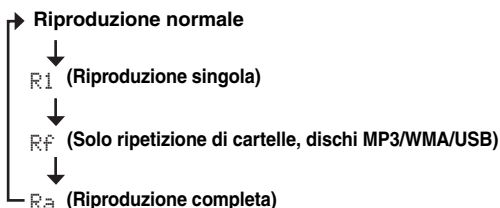

#### Nota

Le modalità di riproduzione ripetuta e in ordine casuale vengono cancellate se la riproduzione viene cancellata o il disco/dispositivo di memoria di massa USB viene rimosso.

## Riproduzione di sorgenti esterne

#### Nota

Prima di procedere con i collegamenti, abbassare il volume di quest'unità e del dispositivo audio portatile.

### Collegare il proprio dispositivo audio portatile.

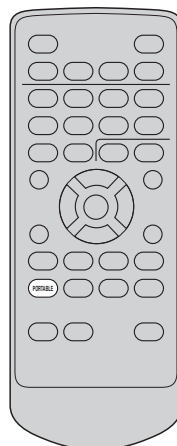
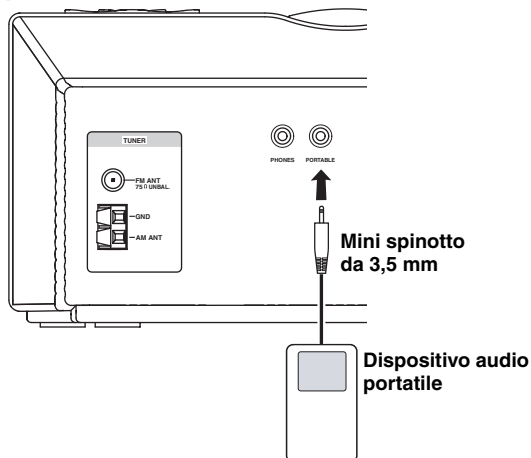

Iniziare la riproduzione col dispositivo audio portatile.



Per quanto riguarda l'uso di dispositivi audio portatili, consultarne il manuale.

# Ascolto di stazioni radio in FM ed AM

## Collegamento delle antenne

### Antenna a telaio AM (inclusa)

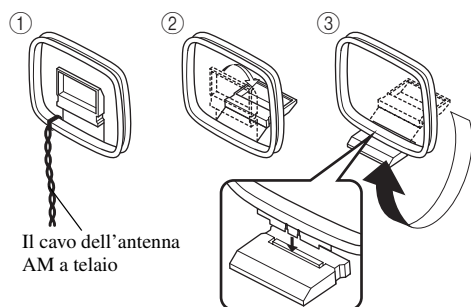

Il cavo dell'antenna AM a telaio

### Antenna FM interna (inclusa)

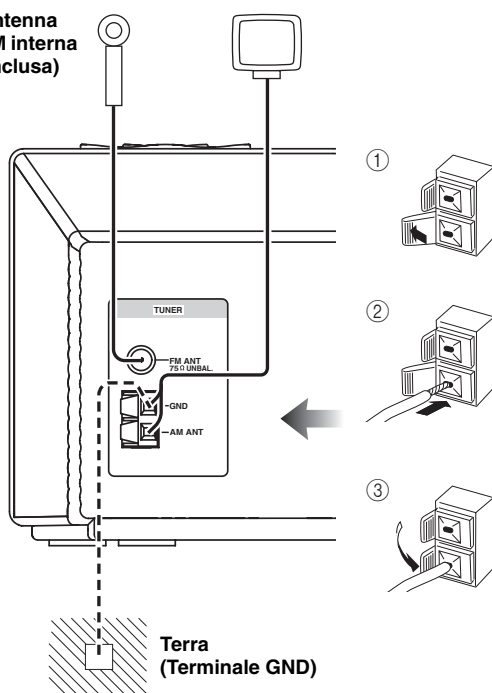

Terra (Terminale GND)

### Nota

Il filo dell'antenna AM a telaio è del tipo schermato. Collegare il filo bianco al terminale AM ANT e quello nero al terminale GND.

### Messa a terra

Per ottenere una massima sicurezza con minima interferenza, collegare il terminale GND dell'antenna ad un buon punto di messa a terra. Esso è di solito costituito da un paletto in metallo infisso a terra.

## Messa in sintonia di stazioni radio

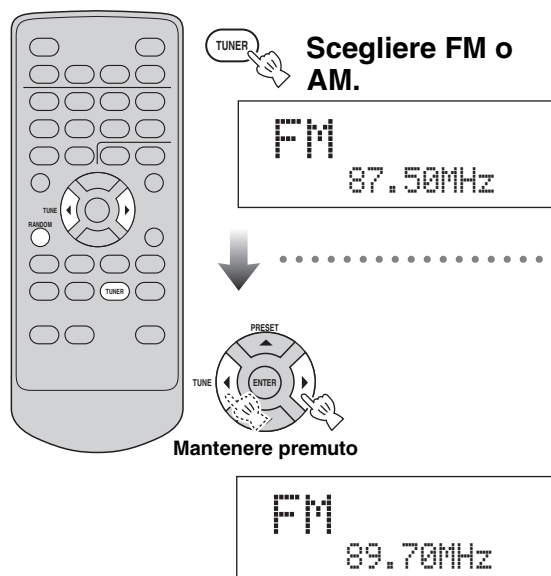

Scegliere FM o AM.

FM  
87.50MHz

Mantenere premuto

FM  
89.70MHz



- Durante l'ascolto di stazioni in AM, far girare la testata dell'antenna fino a trovare l'angolo di ricezione migliore.
- Potete anche mettere in sintonia le stazioni manualmente premendo **TUNE** <◀▶> più volte.
- Per aumentare la qualità del suono in FM quando la ricezione è scadente, mantenere premuto **RANDOM** del telecomando per impostare automaticamente la modalità mono di ricezione FM.

## Preselezione automatica di stazioni radio (Preselezione automatica)

Dopo essere passati al display di impostazione delle preselezioni (mentre parte del display sta ancora lampeggiando), fare quest'operazione mentre il display continua a lampeggiare.

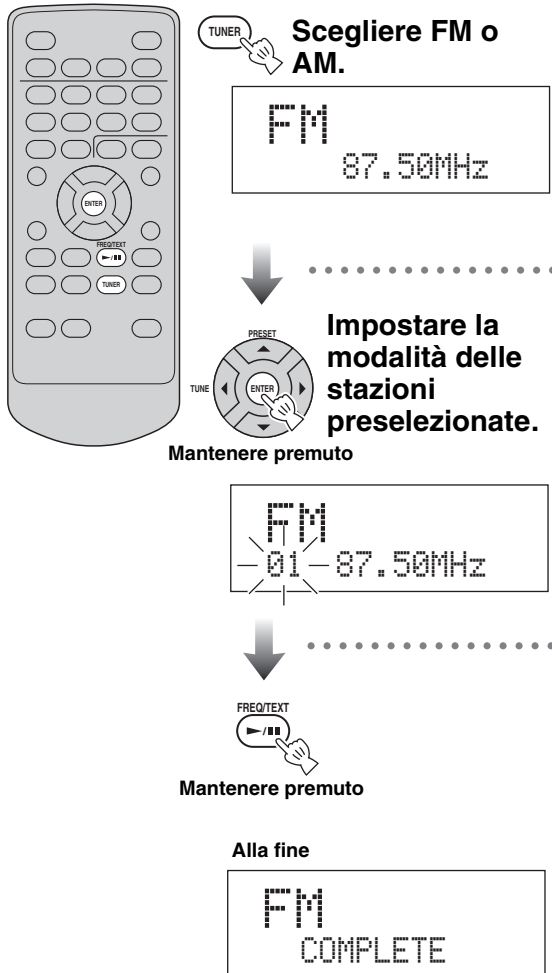

- Potete anche cancellare una stazione preselezionata premendo ■/▲.
- È possibile cancellare tutte le stazioni preselezionate tenendo premuto ■/▲ per 3 secondi o più.

## Preselezione manuale di stazioni radio (Preselezione manuale)

Dopo essere passati al display di impostazione delle preselezioni (mentre parte del display sta ancora lampeggiando), fare quest'operazione mentre il display continua a lampeggiare.

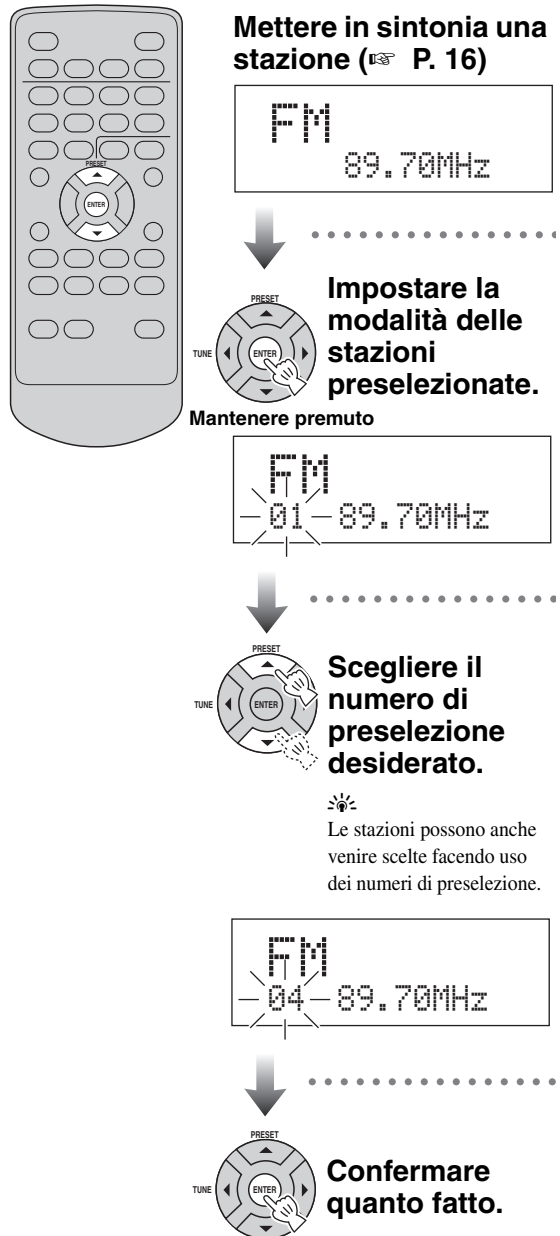

- È possibile memorizzare fino a 30 stazioni in FM e 20 in AM.
- Potete anche cancellare una stazione preselezionata premendo ■/▲.
- È possibile cancellare tutte le stazioni preselezionate tenendo premuto ■/▲ per 3 secondi o più.

## Selezione di stazioni preselezionate (Sintonizzazione di stazioni preselezionate)

**Scegliere FM o AM.**

**Scegliere una stazione radio preselezionata.**

Le stazioni possono venire scelte anche facendo uso dei pulsanti numerici.

**Sul pannello superiore**

## Ricezione di stazioni RDS (Radio Data System)

### ■ Scelta di un certo tipo di programma

**Durante la ricezione in FM, scegliere "PRG TYPE".**

Premere ripetutamente

**Scegliere un tipo di programma (Vedi P. 19).**

**Iniziare la scansione.**

Per cancellare la ricerca di un tipo di programma, premere **PTY SEEK START** di nuovo.

## Tipi di programma disponibili

Tipo di programma	Descrizioni
NEWS	Notizie
AFFAIRS	Attualità
INFO	Informazioni generali
SPORT	Sport
EDUCATE	Educazione
DRAMA	Drammi
CULTURE	Culture
SCIENCE	Scienza
VARIED	Discorsi vari
POP M	Musica pop
ROCK M	Musica rock
EASY M	Easy Listening
LIGHT M	Musica classica leggera
CLASSICS	Classica seria
OTHER M	Altra musica
WEATHER	Tempo e meteorologia
FINANCE	Finanza
CHILDREN	Programmi per bambini
SOCIAL	Affari sociali
RELIGION	Religione
PHONE IN	Programmi telefonici
TRAVEL	Viaggi e turismo
LEISURE	Tempo libero e hobby
JAZZ	Musica Jazz
COUNTRY	Musica Country
NATION M	Musica nazionale
OLDIES	Altra musica
FOLK M	Musica Folk
DOCUMENT	Documentari
TEST	Prova di allarme
ALARM	Allarme-Allarm!

## Per passare alla visualizzazione di informazioni Radio Data System

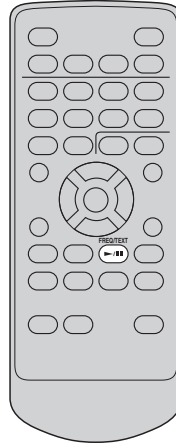

FREQ/TEXT  
  
 Premere ripetutamente

### Nome della stazione



FM  
PRG SERVICE

### Tipo di programma



FM  
PRG TYPE

### Informazioni testuali legate alla stazione



FM  
RADIO TEXT

### Ora esatta



FM  
CLOCK TIME

### Display originale

#### Nota

Se la trasmissione dei segnali Radio Data System è debole, quest'unità potrebbe non essere in grado di riceverli. In particolare, le informazioni RT (Radio Text) richiedono una banda molto larga e possono non essere ottenibili quando le altre modalità funzionano bene.



# Uso delle funzioni del timer

Usare questa caratteristica per svegliarsi al suono del proprio programma CD o programma preferito, ecc. Usare questa caratteristica anche per impostare automaticamente la modalità di attesa dopo il tra scorrimento di un certo tempo.

## ■ Impostazione dell'accensione via timer

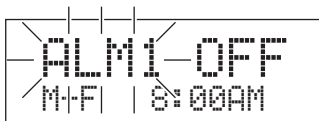
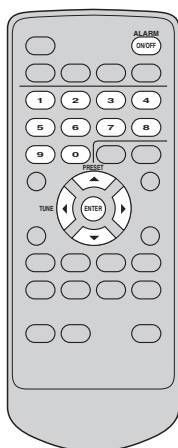

### Nota

A display spento, accendere l'apparecchio prima di fare questa impostazione.



### Regolare le impostazioni della sveglia.



Permettono di scorrere le impostazioni della sveglia.



Permettono di cambiare i parametri della sveglia.

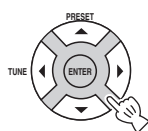

① Scegliere la sveglia 1/2.

② Scegliere l'attivazione/lo spegnimento.

③ Scegliere la ripetizione.  
M-F: Da lunedì a venerdì  
Daily: Tutti i giorni  
Once: Una sola volta

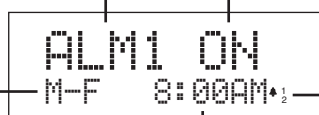

Indica la sveglia attiva.

④ Fissare l'ora di sveglia.

⑤ Scegliere l'audio di sveglia fra CD, FM, AM, USB, SOUND1 (bip) e SOUND2 (bip).



⑥ Regolare il volume.



L'ora possono venire regolate anche con i pulsanti numerici.

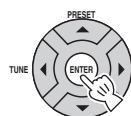

Una volta regolata la sveglia, potete accenderla e spegnere la sveglia usando **ALARM ON/OFF**.

## ■ Per fermare la sveglia



oppure

**Sul pannello superiore**

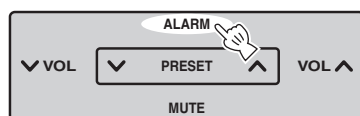

## ■ Uso della funzione snooze

**Sul pannello superiore**



La riproduzione riprende dopo 5 minuti.

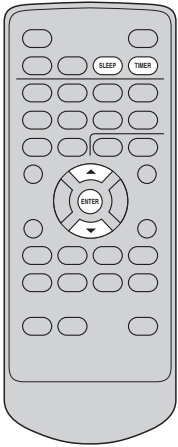

## ■ Uso del timer di spegnimento

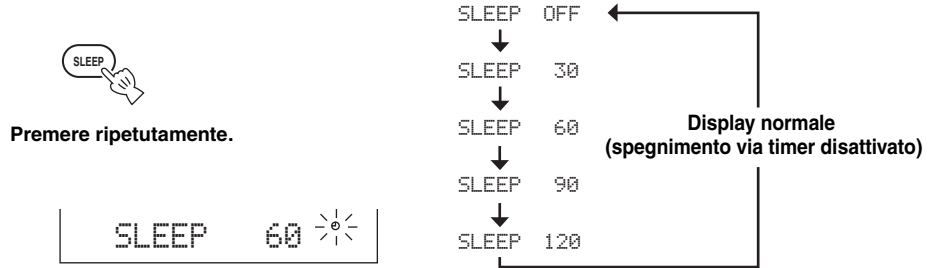

## ■ Impostazione del timer di conteggio alla rovescia

Un contatore alla rovescia di facile uso. Può essere utile per cucinare o altri simili lavori di casa.

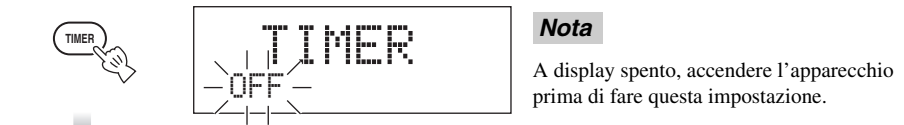

### Regolare il timer di conteggio alla rovescia.

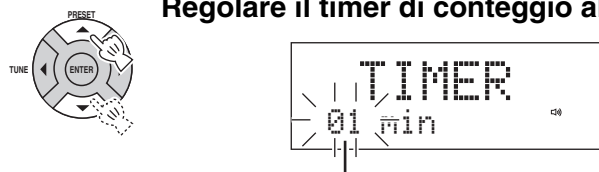

Impostare il tempo di conteggio alla rovescia (da 1 a 60 minuti).

### Confermare quanto fatto.

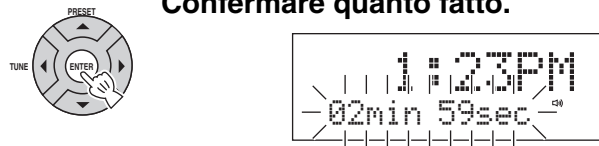

Il conteggio alla rovescia ha inizio.



Per disattivare il timer di conteggio alla rovescia, premere **TIMER** due volte per scegliere "OFF".

Alla fine del conteggio alla rovescia si sentono dei brevi bip.



- I bip divengono più forti ogni 10 secondi.
- Il volume dei bip dipende dal volume di quest'unità (☞ P. 8).

## ■ Per fermare la sveglia

 oppure

**Sul pannello superiore**

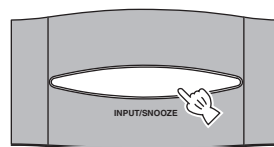

# Diagnostica

Se quest'unità desse problemi, controllare per prima cosa la seguente lista. Se il problema non può venir risolto con i metodi proposti o se non è elencato, spegnere quest'unità e scollegarne il cavo di alimentazione, quindi consultare il negoziante o centro assistenza Yamaha più vicino.

## Problemi di carattere generale

Problema	Causa	Rimedio
<b>L'unità si accende, ma si spegne immediatamente.</b>	Il cavo di alimentazione potrebbe esser collegato in modo scorretto.	Controllare che la spina di alimentazione sia bene inserita (☞ P. 6).
	Quest'unità potrebbe aver subito una forte scarica elettrica, ad esempio un fulmine o elettricità statica.	Portare quest'unità in modalità di attesa e scollegare il cavo di alimentazione. Attendere circa 30 secondi, ricollegare il cavo di alimentazione e spegnere quest'unità.
<b>I diffusori tacciono.</b>	Il volume può essere al minimo.	Regolare il volume di riproduzione (☞ P. 8).
	La funzione di silenziamento potrebbe essere attiva.	Cancellare la funzione di silenziamento (☞ P. 8).
	La sorgente in ingresso potrebbe essere scorretta.	Selezionare la sorgente in ingresso corretta (☞ P. 8).
	Il disco caricato nell'unità potrebbe non essere compatibile con essa.	Usare un disco supportato da quest'unità (☞ P. 25).
<b>La riproduzione cessa improvvisamente.</b>	Lo spegnimento via timer (☞ P. 21) potrebbe essere impostato.	Accendere quest'unità e riprodurre di nuovo la sorgente di segnale.
<b>Quest'unità non funziona correttamente.</b>	Quest'unità potrebbe aver subito una forte scarica elettrica, ad esempio un fulmine o elettricità statica, o ci potrebbe essere stata una caduta di tensione.	Portare quest'unità in modalità di attesa e scollegare il cavo di alimentazione. Attendere circa 30 secondi, ricollegare il cavo di alimentazione e spegnere quest'unità.
<b>Un componente digitale o ad alta frequenza causa rumori.</b>	Quest'unità potrebbe essere troppo vicina al componente digitale o ad alta frequenza.	Allontanare quest'unità dal componente.
<b>L'impostazione dell'orologio è stata cancellata.</b>	L'alimentazione di quest'unità potrebbe esser stata interrotta per più di una settimana.	Collegare bene il cavo di alimentazione ad una presa di corrente e regolare di nuovo l'orologio (☞ P. 7).

## Riproduzione di dischi

Problema	Causa	Rimedio
<b>Alcuni pulsanti di funzione non funzionano.</b>	Il disco caricato nell'unità potrebbe non essere compatibile con essa.	Usare un disco supportato da quest'unità (☞ P. 25).
<b>La riproduzione non inizia immediatamente quando si preme ►/II.</b>	Il disco potrebbe essere sporco.	Pulire il disco.
	Il disco caricato nell'unità potrebbe non essere compatibile con essa.	Usare un disco supportato da quest'unità (☞ P. 25).
	Se quest'unità viene spostata da un luogo caldo ad uno freddo, della condensa si forma sulla lente del lettore.	Attendere un'ora o due e riprovare.
<b>L'indicazione "No Disc" appare nel display anche se l'unità effettivamente contiene un disco, oppure l'indicazione "Disc Error" appare nel display.</b>	Il disco caricato nell'unità potrebbe non essere compatibile con essa.	Rimuovere il disco e quindi controllare se quest'unità lo supporta o meno (☞ P. 25).
	Il disco può essere sporco o ad esso possono aderire grumi di sostanze estranee.	Rimuovere il disco e quindi pulirlo o togliere i grumi di sporco.
	Il disco è caricato alla rovescia.	Rimuovere il disco e quindi ricaricarlo con l'etichetta rivolta in alto.

## Riproduzione di file MP3/WMA

Problema	Causa	Rimedio
Un file MP3/WMA nel dispositivo di memoria di massa USB non viene riprodotto.	Il dispositivo di memoria di massa USB non viene riconosciuto.	Portare quest'unità in modalità di attesa e riaccenderla (☞ P. 6).
		Scollegare il dispositivo mentre quest'unità si trova in modalità di attesa. Ricollegare poi il dispositivo e riaccendere quest'unità (☞ P. 6).
		Collegare l'adattatore di c.a. eventualmente in dotazione al dispositivo.
	Se le soluzioni viste non risolvono il problema, il dispositivo di memoria di massa USB può non essere compatibile con quest'unità.	Provare un altro dispositivo di memoria di massa USB.

## Ricezione radio

### ■ FM/AM

Problema	Causa	Rimedio
La funzione di scelta delle stazioni preselezionate (☞ P. 16) non funziona.	La memoria di preselezione può essere stata perduta.	Preselezionare di nuovo le stazioni (☞ P. 17).
Le impostazioni delle stazioni preselezionate sono state cancellate.	L'alimentazione di quest'unità potrebbe essere stata interrotta per più di una settimana.	Collegare bene il cavo di alimentazione ad una presa di corrente e memorizzare di nuovo le stazioni preselezionate (☞ P. 6).

### ■ FM

Problema	Causa	Rimedio
Le trasmissioni stereofoniche sono troppo disturbate.	L'antenna FM potrebbe non essere collegata bene.	Controllare che il cavo dell'antenna FM sia collegato correttamente (☞ P. 16).
	La stazione radio scelta potrebbe essere lontana da voi o la ricezione può essere scadente per qualche altro motivo.	Per aumentare la qualità del segnale, provare la sintonizzazione manuale (☞ P. 17) o usare un'antenna multicanale esterna.
Anche con un'antenna esterna, la ricezione di onde radio è debole. (Il suono è distorto.)	Si hanno riflessioni per percorsi multipli o interferenze radio.	Cambiare l'altezza, la direzione e la posizione dell'antenna.

### ■ AM

Problema	Causa	Rimedio
Le trasmissioni sono troppo disturbate.	I rumori vengono generati da elettricità statica, fulmini, luci a fluorescenza, motori o dispositivi a termostato.	Collegare un'antenna esterna e stabilire una messa a terra migliore. E' però difficile eliminare del tutto questo tipo di rumore.
	Se quest'unità è troppo vicina ad un televisore, si potrebbero avere disturbi, specie di sera.	Allontanare quest'unità dal televisore.
La funzione di sintonizzazione automatica (☞ P. 18) non funziona.	L'antenna a telaio AM potrebbe non essere collegata bene.	Controllare che il cavo dell'antenna ad anello AM sia collegato correttamente (☞ P. 16).

## Telecomando

Problema	Causa	Rimedio
<b>Il telecomando funziona male.</b>	Il telecomando potrebbe stare venendo usato fuori della sua gamma di azione.	Per informazioni sulla gamma di operazione del telecomando, consultare "Uso del telecomando" (P. 5).
	Il sensore del telecomando di quest'unità potrebbe essere esposto a luce solare diretta o illuminazione artificiale intensa (luci a fluorescenza).	Cambiare l'illuminazione o l'orientamento di quest'unità.
	La batteria può essere consumata.	Sostituirla con un'altra nuova (vedi di seguito).
	Vi sono ostacoli tra il sensore di questa unità ed il telecomando.	Rimuovere gli ostacoli.

### ■ Sostituzione della batteria del telecomando

Cambiare la batteria quando la gamma di funzionamento del telecomando diminuisce.

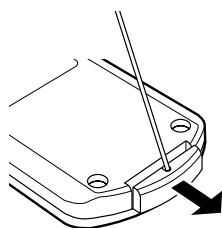

**Rimuovere il coperchio con un oggetto appuntito.**

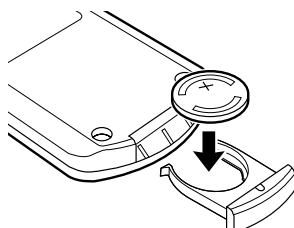

**Sostituire la batteria con un'altra CR2025 nuova.**

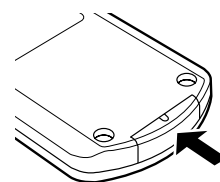

**Chiudere il coperchio del vano batterie.**

### Note

- Controllare di aver messo le polarità (+ e -) nella posizione giusta.
- Se le batterie si scaricano, toglierle immediatamente dal telecomando per evitare esplosioni e perdite di acido.
- Se una batteria inizia a perdere, gettarla immediatamente. Fare attenzione a che l'acido uscito dalle batterie non tocchi la cute o i vostri abiti.
- Prima di inserire le batterie nuove, pulire bene il vano batterie.
- Gettare le batterie in accordo con le regolamentazioni locali.

# Note sui dischi

## Informazioni sul disco

Quest'unità è progettata per l'uso con CD audio, CD-R e CD-RW. Inoltre, quest'unità può riprodurre CD da 8 cm.



Quest'unità può riprodurre dischi portanti uno dei logo sopra riportati. I logo sono stampati sui dischi e sulla loro custodia.

### Nota

Non caricare altri tipi di disco in quest'unità. Facendolo la si può danneggiare seriamente.

**Quest'unità può riprodurre i seguenti dischi dati (per i file MP3 e WMA, le parole fra parentesi rappresentano la frequenza di campionamento e bitrate compatibili):**

- File MP3 registrati su CD-R/RW (file MP3 (CBR e VBR) di frequenza di campionamento pari a 44,1, 48 kHz/32, 64, 96, 128, 192, 256, o 320 kbps e a bitrate variabile)
- File WMA registrati su CD-R/RW (file WMA (CBR e VBR) di frequenza di campionamento pari a 44,1 kHz/192 kbps o meno e a bitrate variabile)
- ISO 9660 per CD-R/RW

### Note

- Un CD-R/RW può venire riprodotto solo se finalizzato.
- Alcuni dischi non possono venire riprodotti a seconda delle caratteristiche loro o della registrazione.
- Non usare dischi di forma insolita, ad esempio a cuore.
- Non usare dischi con molti graffi.
- I file WMA protetti dalla duplicazione non possono venire riprodotti.
- La frequenza di campionamento di 48 kHz viene ricampionata a 44,1 kHz prima della riproduzione.

## Trattamento dei dischi

- Non toccare la superficie del disco. Tenere i dischi per i bordi ed il foro centrale.
- Non lasciare i dischi sul piatto portadisco quando non sono in uso.
- Non usare matite o penne per scrivere sui dischi.
- Non applicare nastro adesivo, etichette, colla o altri oggetti ai dischi.
- Non usare coperture per evitare graffi.
- Non usare dischi la cui superficie può venire stampata con una stampante apposita.
- Non esporre i dischi al sole, a temperature elevate, umidità eccessiva o polvere.

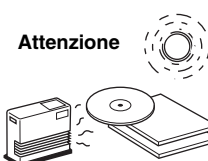

- Se un disco si sporca, passarlo con un panno soffice ed asciutto dal centro verso i bordi. Non usare fluidi pulenti o diluente.
- Per evitare guasti, non usare pulenti per lente del tipo in commercio.
- Non inserire più di un disco alla volta nella fessura del disco. Ciò può causare danni sia a quest'unità che ai dischi.
- Per ascoltare dischi da 8 cm, inserire il disco senza adattatore per dischi da 8 cm.
- Non inserire alcun oggetto nella fessura del disco.
- Non caricare dischi incrinati, deformati o sporchi.

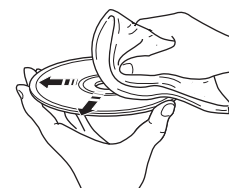

## Glossario

### ■ MP3 (MPEG-1 Audio Layer-3)

Uno dei metodi di compressione usati da MPEG. Utilizza un metodo irreversibile di compressione che raggiunge risultati notevoli sbarazzandosi di dati riferentisi a suoi cui l'orecchi è poco sensibile. Esso è in grado di comprimere i dati ad 1/11 (a 128 kbps) del volume originale mantenendo una qualità paragonabile a quella di un CD.

### ■ WMA (Windows Media Audio)

Un metodo di compressione sviluppato dalla Microsoft Corporation. Utilizza un metodo irreversibile di compressione che raggiunge risultati notevoli sbarazzandosi di dati riferentisi a suoi cui l'orecchi è poco sensibile. Esso è in grado di comprimere i dati ad 1/22 (a 64 kbps) del volume originale mantenendo una qualità paragonabile a quella di un CD.

### ■ Frequenza di campionamento

Il numero di campioni (per la digitalizzazione dei segnali analogici) per secondo. In linea di principio, maggiore la frequenza di campionamento riproducibile e più alto il numero di bit di quantizzazione, e più accurato il suono riprodotto.

### ■ PCM (Pulse Code Modulation)

Un segnale digitalizzato senza compressione. Un CD è registrato con audio a 16 bit, 44,1 kHz.

### ■ Brano

Un CD può venire diviso in vari segmenti (brani). Ciascuna divisione viene chiamata un brano.

## Dati tecnici

### ■ SEZIONE LETTORE

#### Sistema di riproduzione

- CD, CD-R/RW

#### Laser

- Tipo ..... GaAlAs
- Lunghezza d'onda ..... 780 nm
- Durata delle emissioni ..... continua
- Emissione del laser ..... max. 44,6  $\mu$ W\*

\*Questo è il valore misurato da una distanza di 200 mm circa dalla superficie della lente del gruppo della testina ottica.

### ■ SEZIONE AMPLIFICATORE

- Potenza in uscita RMS minima per canale ..... 10 W +10 W
- Sensibilità/Impedenza in ingresso  
PORTABLE ..... 300 mV/47 k $\Omega$
- Livello/impedenza di uscita  
PHONES (volume massimo) ..... 470 mV/32  $\Omega$

### ■ SEZIONE SINTONIZZATORE

#### FM

- Gamma sintonizzazione  
Modello per U.S.A. e Canada ..... Da 87,5 a 108,0 MHz  
Altri modelli ..... Da 87,50 a 108,00 MHz

#### AM

- Gamma sintonizzazione  
Modello per U.S.A. e Canada ..... Da 530 a 1700 kHz  
Altri modelli ..... Da 522 a 1629 kHz

### ■ DATI GENERALI

- Alimentazione  
Modelli per U.S.A. e Canada ..... C.a. da 120 V, 60 Hz  
Altri modelli ..... C.a. da 100 a 240 V, 50/60 Hz
- Consumo ..... 20 W
- Consumo in modalità di attesa ..... 1,0 W o meno
- Dimensioni (L x A x P) ..... 300 x 141,5 x 200 mm
- Peso ..... 2,7 kg

Dati tecnici soggetti a modifiche senza preavviso.

#### Cura dell'unità

Passare questa unità solo con un panno pulito e asciutto. Per sporco tenace, inumidire un panno morbido con acqua, strizzarlo bene e passarlo sulla unità.

## Garanzia limitata per l'Area Economica Europea (AEE) e la Svizzera

Vi ringraziamo per aver scelto un prodotto Yamaha. Nel caso raro in cui il vostro prodotto abbia bisogno di riparazioni in garanzia, entrare in contatto con il negozio in cui era stato acquistato. Se si avessero difficoltà, entrare in contatto con il rappresentante di Yamaha per il proprio paese. Sono disponibili maggiori dettagli nel nostro sito (<http://www.yamaha-hifi.com/> o <http://www.yamaha-uk.com/>, per i residenti nel Regno Unito).

Il prodotto viene garantito esente da difetti di fabbricazione e di materiali per un periodo di due anni a partire dalla data di acquisto originale. Yamaha si impegna, entro i limiti delle condizioni illustrate di seguito, a riparare (o sostituire, a discrezione esclusiva di Yamaha) il prodotto difettoso o qualsiasi sua parte senza alcun addebito per le parti o per il lavoro. Yamaha si riserva il diritto di sostituire un prodotto con uno di tipo, valore e/o condizione simile nel caso un modello particolare non sia più in produzione o sia considerato troppo costoso da riparare.

### Condizioni della garanzia

1. La fattura o ricevuta originale di pagamento (recante la data di acquisto, il numero di codice del prodotto e il nome del negozio di acquisto DEVE accompagnare sempre il prodotto difettoso unita ad una dichiarazione descrivente il problema accusato. In mancanza di prova esaustiva dell'avvenuto acquisto, Yamaha si riserva in diritto di rifiutare di fornire riparazioni gratuite ed il prodotto può venire restituito a spese dell'utente.
2. Il prodotto DEVE esser stato acquistato da un rivenditore Yamaha AUTORIZZATO all'interno dell'Area Economica Europea (EEA) o in Svizzera.
3. Il prodotto non deve esser modificato o alterato se non dietro autorizzazione scritta di Yamaha.
4. Quanto segue viene escluso dalla presente garanzia:
  - a. Manutenzione periodica e riparazioni o sostituzione di pezzi dovute a normale invecchiamento.
  - b. Danni risultato di:
    - (1) Riparazioni eseguite dal cliente stesso o da terze parti non autorizzate.
    - (2) Imballaggio o trattamento inadeguato nel corso della spedizione del prodotto da parte del cliente. Tener presente che, al momento dell'invio del prodotto per riparazioni, è responsabilità del cliente l'assicurarsi che questo sia imballato adeguatamente.
    - (3) L'uso scorretto, compresi ma senza limitazioni (a) il mancato uso del prodotto per il suo scopo previsto o in accordo con le istruzioni di Yamaha per l'uso corretto, la manutenzione e la conservazione e (b) l'installazione o uso del prodotto in modo non conforme agli standard tecnici e di sicurezza in vigore nel paese di uso.
    - (4) Gli incidenti, i fulmini, l'acqua, gli incendi, la ventilazione scorretta, la perdita di acido dalle batterie o qualsiasi altra causa non sotto il controllo di Yamaha.
    - (5) Difetti di un sistema nel quale il prodotto è stato incorporato e/o incompatibilità con prodotti di terze parti.
    - (6) L'uso di un prodotto importato nella EEA e/o in Svizzera, non prodotto da Yamaha, nel caso il prodotto non sia conforme agli standard tecnici o di sicurezza del paese di uso e/o alle caratteristiche tecniche standard dei prodotti Yamaha da vendersi nell'AEE e/o in Svizzera.
    - (7) Prodotti non legati al campo AV (Audio Video).  
(I prodotti soggetti allo "Yamaha AV Guarantee Statement" sono definiti nel sito <http://www.yamaha-hifi.com/>, o <http://www.yamaha-uk.com/> nel caso dei residenti nel Regno Unito.)
5. Dove i termini della garanzia differiscono fra il paese di acquisto e il paese di uso del prodotto, vale la garanzia del paese di uso.
6. Yamaha non può venire considerata responsabile di perdite o danni, diretti, indiretti, consequenziali o di altro tipo, se non in termini di riparazione o sostituzione del prodotto.
7. Fare una copia di riserva di impostazioni o dati personalizzati, dato che Yamaha non può venire considerata responsabile di qualsiasi alterazione o perdita di tali impostazioni o dati.
8. Questa garanzia non influenza i diritti statuari dell'utente stabiliti dalle leggi applicabili in vigore o i diritti sul negoziante derivanti dal contratto di vendita/acquisto.



# Precaución: Lea las indicaciones siguientes antes de utilizar este aparato.

- 1 Para asegurar el mejor rendimiento de este aparato, lea atentamente este manual. Y luego guárdelo en un lugar seguro para poder consultarlo en el futuro en caso de ser necesario.
- 2 Instale este sistema de sonido en un lugar bien ventilado, fresco, seco y limpio, con un espacio libre mínimo de 10 cm por la parte superior, los costados derecho e izquierdo y la parte posterior del este aparato, y alejado de la luz solar directa, fuentes de calor, vibración, polvo, humedad y/o frío.
- 3 Coloque este aparato lejos de otros aparatos eléctricos, motores o transformadores, para evitar así los ruidos de zumbido.
- 4 No exponga este aparato a cambios bruscos de temperaturas, del frío al calor, ni lo coloque en lugares muy húmedos (una habitación con deshumidificador, por ejemplo), para impedir así que se forme condensación en su interior, lo que podría causar una descarga eléctrica, un incendio, daños en el aparato y/o lesiones a las personas.
- 5 Evite instalar este aparato en un lugar donde puedan caerle encima objetos extraños o donde quede expuesto al goteo o a la salpicadura de líquidos. Encima de este aparato no ponga:
  - Otros componentes, porque pueden causar daños y/o decoloración en la superficie de este aparato.
  - Objetos con fuego (velas, por ejemplo), porque pueden causar un incendio, daños en el aparato y/o lesiones a las personas.
  - Recipientes con líquidos, porque pueden caerse y derramar el líquido, causando descargas eléctricas al usuario y/o dañando el aparato.
- 6 No tape este aparato con un periódico, mantel, cortina, etc. para no impedir el escape del calor. Si aumenta la temperatura en el interior del aparato, esto puede causar un incendio, daños en el aparato y/o lesiones a las personas.
- 7 No enchufe este aparato a una toma de corriente hasta después de haber terminado todas las conexiones.
- 8 No ponga el aparato al revés. Podría recalentarse y posiblemente causar daños.
- 9 No utilice una fuerza excesiva con los conmutadores, los controles y/o los cables.
- 10 Cuando desconecte el cable de la alimentación de la toma de corriente, sujete la clavija y tire de ella; no tire del propio cable.
- 11 No limpie este aparato con disolventes químicos porque podría estropear el acabado.
- 12 Utilice solamente la tensión especificada en este aparato. Utilizar el aparato con una tensión superior a la especificada resulta peligroso y puede producir un incendio, daños en el aparato y/o lesiones a las personas. Yamaha no se hará responsable de ningún daño debido al uso de este aparato con una tensión diferente de la especificada.
- 13 Para impedir daños debidos a relámpagos, desconecte el cable de alimentación de la toma de corriente durante una tormenta eléctrica.
- 14 No intente modificar ni arreglar este aparato. Póngase en contacto con el personal de servicio Yamaha cualificado cuando necesite realizar alguna reparación. La caja no deberá abrirse nunca por ninguna razón.
- 15 Cuando no piense utilizar este aparato durante mucho tiempo (es decir, cuando se ausente de casa por vacaciones, etc.) desconecte el cable de alimentación de la toma de corriente.
- 16 Asegúrese de leer la sección “Solución de problemas” antes de dar por concluido que su aparato está averiado.
- 17 Antes de trasladar este aparato, pulse POWER OFF para ponerlo en el modo de espera, y luego desconecte el cable de alimentación de CA de la toma de corriente.
- 18 La condensación se formará cuando cambie de repente la temperatura ambiental. Desconecte en este caso el cable de alimentación de la toma de corriente y no utilice la unidad.
- 19 La unidad se calentará cuando la utilice durante mucho tiempo. Desconecte en este caso la alimentación y luego no utilice la unidad para permitir que ésta se enfríe.
- 20 Instale esta unidad cerca de la toma de CA y donde se pueda alcanzar fácilmente la clavija de alimentación.
- 21 Las baterías y las pilas no deberán exponerse a un calor excesivo como, por ejemplo, el que producen los rayos del sol, el fuego y similares.
- 22 La presión acústica excesiva de los auriculares puede causar pérdida auditiva.

Esta unidad no se desconecta de la fuente de alimentación de CA si está conectada a una toma de corriente, aunque la propia unidad esté apagada con POWER OFF. A este estado se le llama modo de espera. En este estado, esta unidad ha sido diseñada para que consuma un cantidad de corriente muy pequeña.

## ADVERTENCIA

PARA REDUCIR EL RIESGO DE INCENDIO O DESCARGA ELÉCTRICA, NO EXPONGA ESTA UNIDAD A LA LLUVIA NI A LA HUMEDAD.

## SEGURIDAD CONTRA LA RADIACIÓN LÁSER

Esta unidad utiliza rayos láser. Debido a la posibilidad de que se produzcan daños en los ojos, la extracción de la cubierta de la unidad o las reparaciones solamente deberán ser realizadas por un técnico cualificado.

## PELIGRO

Esta unidad emite radiación láser visible cuando se abre. Evite la exposición directa a los rayos láser. Cuando se conecte esta unidad a una toma de corriente no acerque sus ojos a la abertura de la bandeja del disco ni a otras aberturas para mirar al interior.

El componente láser de este producto es capaz de emitir radiación que sobrepasa el límite establecido para la clase 1.



Este símbolo sigue la normativa de la UE 2002/96/EC.

Este símbolo significa que el equipamiento eléctrico y electrónico y sus residuos no deben desecharse junto con la basura doméstica.

Le rogamos que haga caso de la normativa local y no deseche los productos viejos junto con la basura doméstica.

# Índice

## INTRODUCCIÓN

Características .....	2
Controles y funciones .....	3
Vista delantera/superior .....	3
Mando a distancia .....	4

## PREPARACIÓN

Preparación antes de usar esta unidad .....	6
Encendido de esta unidad .....	6
Ajuste del reloj .....	7

## OPERACIÓN

Operación básica .....	8
Selección de la fuente de entrada .....	8
Ajuste del nivel del sonido .....	8
Ajuste de sonidos .....	9
Operaciones útiles para la visualización .....	10
<b>Para escuchar CD, archivos MP3/WMA y fuentes externas .....</b>	<b>11</b>
Para escuchar CD .....	11
Para escuchar los archivos MP3/WMA guardados en su dispositivo USB .....	12
Cambio de la visualización de información de reproducción .....	14
Repetición de reproducción aleatoria .....	15
Reproducción de fuentes externas .....	15
<b>Para escuchar emisoras de radio de FM y AM ....</b>	<b>16</b>
Conexión de antenas .....	16
Sintonización de emisoras de radio .....	16
Presintonización automática de emisoras de radio (Presintonización automática) .....	17
Presintonización manual de emisoras de radio (Presintonización manual) .....	17
Selección de emisoras de radio presintonizadas (Sintonización de presintonizaciones) .....	18
Recepción de emisoras del sistema de datos de radio ...	18
<b>Uso de las funciones del temporizador .....</b>	<b>20</b>

## INFORMACIÓN ADICIONAL

Solución de problemas .....	22
General .....	22
Reproducción de discos .....	22
Reproducción de archivo MP3/WMA .....	23
Recepción de la radio .....	23
Mando a distancia .....	24
<b>Notas acerca de los discos .....</b>	<b>25</b>
Información de discos .....	25
Manejo de un disco .....	25
<b>Glosario .....</b>	<b>26</b>
<b>Especificaciones .....</b>	<b>26</b>

INTRODUCCIÓN

PREPARACIÓN

OPERACIÓN

INFORMACIÓN ADICIONAL

Español



# Características

- Diseño todo en uno compacto y elegante
- Se pueden reproducir Audio CDs, MP3 CDs y WMA CDs
- Compatible con USB
- Sofisticado sintonizador de FM/AM
- Modo de mando a distancia sencillo pero funcional
- Función de temporizador y reloj

SRBass

“Swing Radiator Bass™” es una marca de fábrica de YAMAHA CORPORATION.

## ■ Acerca de este manual

- En este manual, las operaciones que pueden hacerse con esta unidad o su mando a distancia se explican usando este último.
  - El símbolo “” con el número de página indica la página de referencia correspondiente.
  -  indica un consejo para su utilización.
  - Notas con información importante de la seguridad e instrucciones de utilización.
  - Este manual se imprime antes de la producción. El diseño y las especificaciones están sujetos a cambios por motivo de mejoras, etc.
- En caso de haber diferencias entre el manual y el producto, el producto tiene prioridad.

## ■ Accesorios suministrados

Este producto incluye los accesorios siguientes. Verifique que ha recibido todos los accesorios siguientes.

Mando a distancia

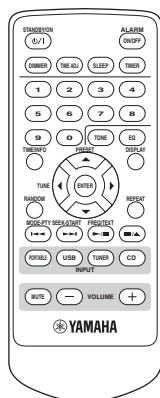

Antena de FM interior

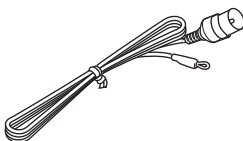

Antena de cuadro de AM

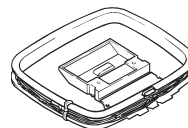

Cable de alimentación

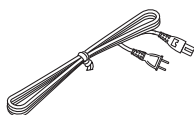

### Nota

La forma de los accesorios suministrados cambia según los modelos.

# Controles y funciones

## Vista delantera/superior

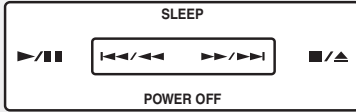

Inicia la reproducción y hace una pausa en ella. (☞ P. 11)



Detiene la reproducción o expulsa un disco cuando se detiene la reproducción estéreo. (☞ P. 11)

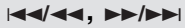

Salta al principio de la pista actual o siguiente.  
Manténgalo pulsado para buscar hacia atrás/adelante. (☞ P. 11)

### POWER OFF

Pone esta unidad en el modo de espera. (☞ P. 6)

### SLEEP

Ajusta el temporizador para dormir. (☞ P. 21)

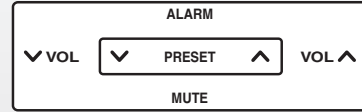

### VOL ▲, ∇

Ajusta el nivel del sonido. (☞ P. 8)

### MUTE

Silencia el sonido. (☞ P. 8)

### PRESET ▲, ∇

Selecciona las emisoras presintonizadas.  
(☞ P. 17)

### ALARM

Establece la función de alarma. (☞ P. 20)

### INPUT/SNOOZE

Enciende esta unidad o selecciona una fuente de entrada (☞ P. 6, 8), o activa la función de dormir cuando se activa la alarma. (☞ P. 20)

Puerto USB (☞ P. 12)

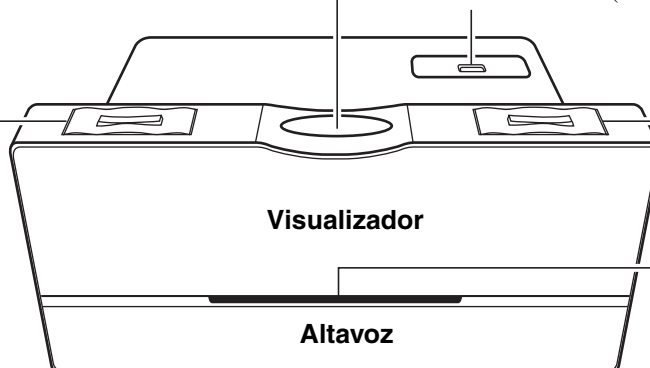

Ranura del disco  
(☞ P. 11)

## Mando a distancia

STANDBY/ON



Enciende esta unidad. (☞ P. 6)

DIMMER

Cambia el brillo de la visualización. (☞ P. 10)

TIME/INFO



Visualiza información de disco/USB. (☞ P. 14)

Cursor (▲/▼/◀/▶) y ENTER

RANDOM



Pone esta unidad en el modo de reproducción aleatoria. (☞ P. 15)

PORTABLE USB TUNER CD  
INPUT

Selecciona la fuente que usted quiere escuchar.

Pulse **PORTABLE** para escuchar la fuente reproducida en el componente conectado al jack PORTABLE del panel trasero de esta unidad. (☞ P. 15)

Pulse **USB** para escuchar la fuente guardada en la memoria USB conectada. (☞ P. 12)

Pulse **TUNER** para escuchar la emisora de radio de FM/AM. Cada vez que pulsa **TUNER**, la fuente cambia entre FM y AM. (☞ P. 16).

Pulse **CD** para escuchar el disco insertado en la ranura de disco. (☞ P. 11)

MUTE - VOLUME +

Ajuste el volumen. (☞ P. 8)

Transmisor de señal infrarroja

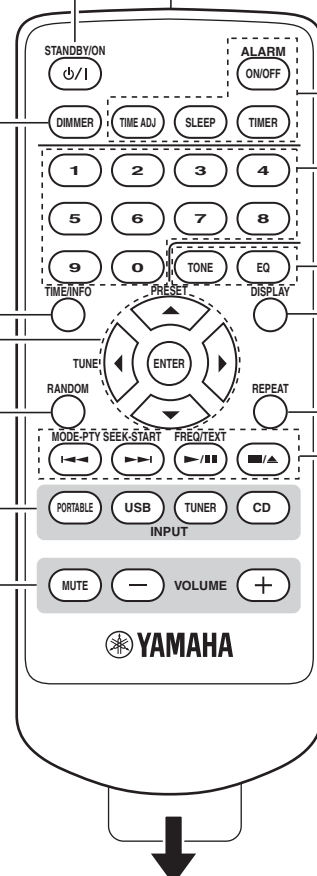

Quite la hoja de aislamiento antes de usar el mando a distancia.



Quite la hoja transparente antes de usar el mando a distancia.

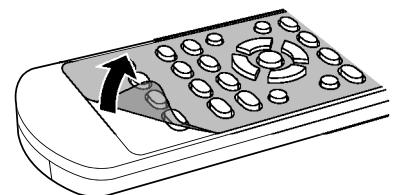



**Establezca varias funciones de temporizador y reloj.**

**ALARM ON/OFF:** Activa o cancela la función de alarma. (☞ P. 20)

**TIME ADJ:** Ajusta el reloj de esta unidad. (☞ P. 7)

**SLEEP:** Ajusta el temporizador para dormir. (☞ P. 21)

**TIMER:** Ajusta el temporizador de cuenta atrás. (☞ P. 21)



**Seleccione directamente la pista o la emisora presintonizada deseada. (☞ P. 11, 13, 17, 18)**



**Ajuste el sonido.**

**TONE:** Ajusta el equilibrio de los graves y agudos. (☞ P. 9)

**EQ:** Selecciona el modo del ecualizador. (☞ P. 9)



**Cambia la información visualizada. (☞ P. 10)**



**Pone esta unidad en el modo de repetición de reproducción. (☞ P. 15)**



**Controle la reproducción.**

◀◀, ▶▶: Salta al principio de la pista actual o siguiente.

Manténgalo pulsado para buscar hacia atrás/adelante. (☞ P. 11, 12)

▶/||: Inicia la reproducción y hace una pausa en ella. (☞ P. 11, 12)

■/▲: Detiene la reproducción o expulsa un disco cuando se detiene la reproducción. (☞ P. 11, 12)

**Utilización del mando a distancia**

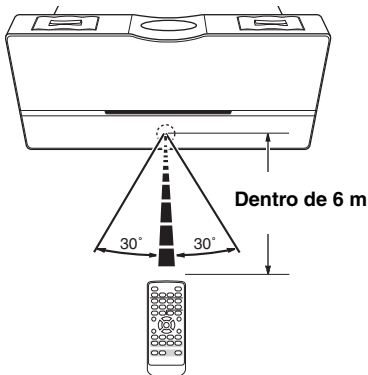

**Use el mando a distancia dentro de una distancia de 6 m de esta unidad y apúntelo hacia el sensor de mando a distancia.**

**Notas**

- No ponga obstáculos entre el sensor de esta unidad y el control remoto. De lo contrario no podrá controlar esta unidad con el control remoto.
- No derrame líquidos sobre el mando a distancia.
- No deje caer el mando a distancia.
- No deje el mando a distancia en los lugares siguientes:
  - lugares calientes o húmedos como un cuarto de baño o cerca de una calefacción
  - lugares muy fríos
  - lugares polvorientos

**Para sustituir la pila ☞ P. 24.**

# Preparación antes de usar esta unidad

## Encendido de esta unidad

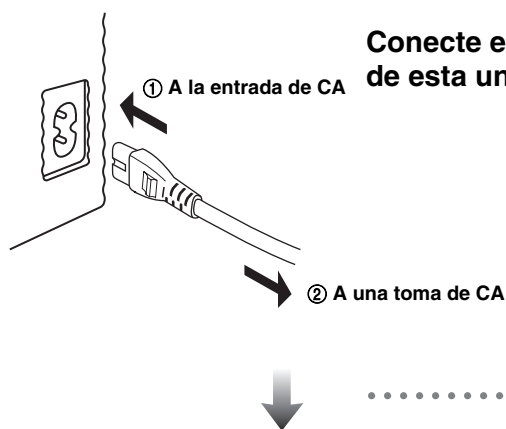

Conecte el cable de alimentación a la entrada de CA de esta unidad y a una toma de CA.

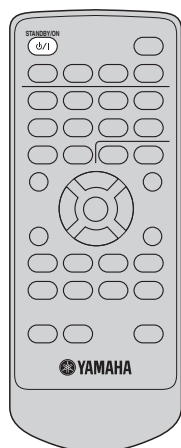

**Encienda esta unidad.**

Pulse de nuevo para poner esta unidad en el modo de espera.

### En el panel superior

También puede hacer las operaciones de arriba en el panel superior.



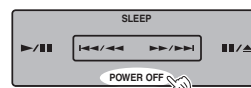

**Encienden esta unidad.**



**Ponen esta unidad en modo de espera.**



- El consumo de energía se reduce durante el modo de espera.
- En el modo de espera, usted puede seleccionar si va a visualizar la fecha y la hora (en el modo ECO OFF) o no va a visualizarlas (en el modo ECO ON).
  - 1 Estando en el modo de espera, mantenga pulsado **MUTE** en el panel superior.  
→ “ECO ON” o “ECO OFF” parpadea.
  - 2 Mientras parpadea el indicador, pulse **MUTE** para seleccionar “ECO ON” o “ECO OFF”.
  - 3 Espere varios segundos.  
→ El modo se pone en ECO ON o ECO OFF.

	Modo ECO ON	Modo ECO OFF
Visualización en el modo de espera	 (No se visualiza nada)	 (Se visualiza la fecha y la hora)

- El circuito de protección de la memoria impide que se pierdan los datos almacenados aunque esta unidad esté en el modo de espera. Sin embargo, los datos almacenados se perderán si se desconecta el cable de alimentación de la toma de CA o se corta la alimentación durante más de una semana.

## Ajuste del reloj

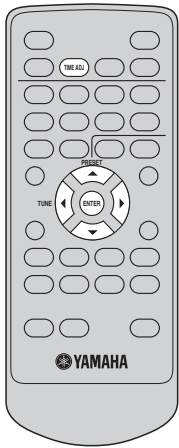

### Nota

Cuando la visualización esté apagada, conecte la alimentación antes de hacer este ajuste.

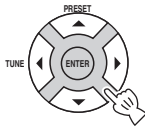

### Ajuste la fecha y la hora.



Selecciona el año/fecha/hora/minuto.



Aumenta o disminuye la fecha o la hora.

### Ejemplos

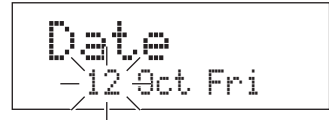

### Nota

La hora aparece en el modo de 12 horas (AM/PM) dependiendo del modelo. Por ejemplo, "4:00PM".

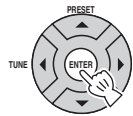

**Confirme.**



# Operación básica

## Selección de la fuente de entrada

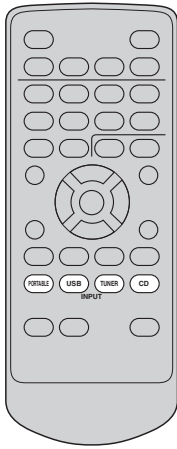

Para escuchar la música reproducida en un dispositivo de audio portátil



Para escuchar archivos MP3/WMA guardados en su dispositivo USB



Para escuchar emisoras de radio (FM/AM)



Para escuchar un CD



En el panel superior



Pulse repetidamente.

## Ajuste del nivel del sonido

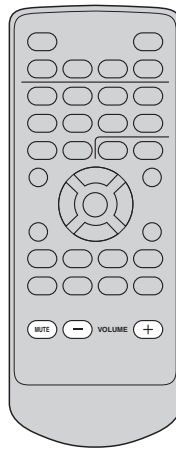

Para aumentar o disminuir el nivel del sonido



Si se desconecta la alimentación con el volumen ajustado en el nivel 41 o más, al conectar de nuevo la alimentación, el nivel del sonido se ajustará automáticamente en 20.

Volume 41 → 20

Para apagar el sonido



Pulse de nuevo para recuperar el nivel del sonido.

En el panel superior

Disminuye el nivel del sonido.

Aumenta el nivel del sonido.

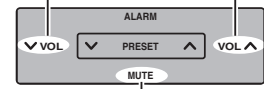

Silencia el sonido.

## ■ Uso de auriculares

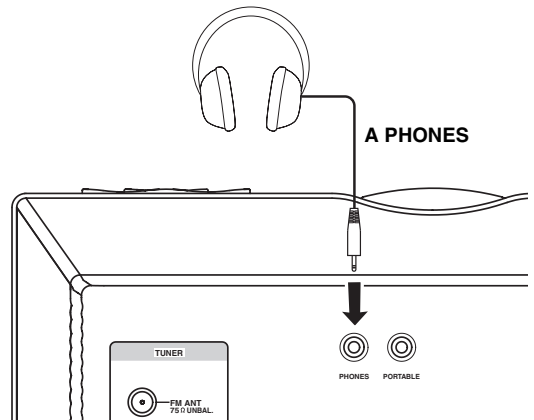

Aunque conecte sus auriculares, el sonido de alarma saldrá por el altavoz.

## Ajuste de sonidos

### ■ Ajuste del equilibrio total del sonido

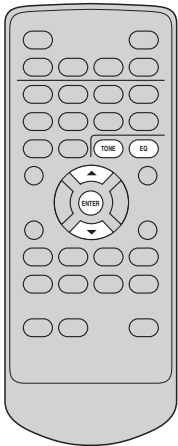

  
Pulse repetidamente.



### ■ Ajuste del equilibrio de graves/agudos

  
Pulse repetidamente.

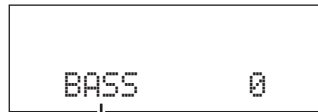

Seleccione "BASS" (gama de bajas frecuencias)  
o "TREBLE" (gama de altas frecuencias).

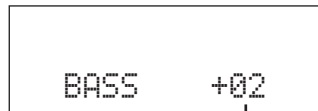
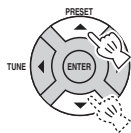

Ajuste el nivel (-10 a +10 dB).

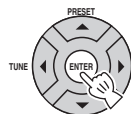

Confirme.

## Operaciones útiles para la visualización

### ■ Cambio de la información de visualización

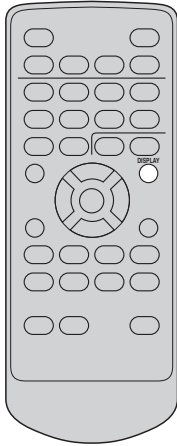

  
Pulse repetidamente.

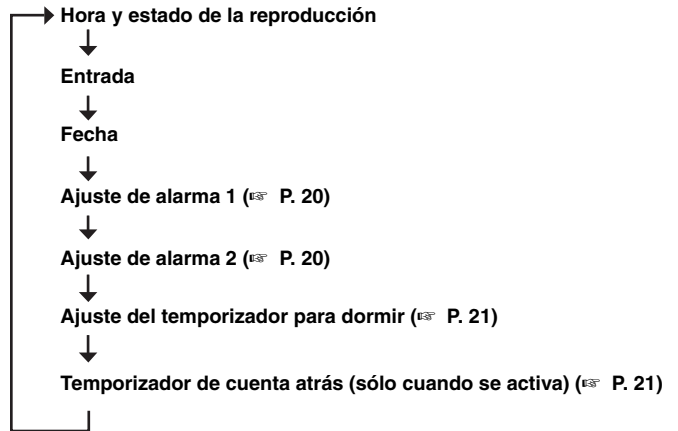

---

### ■ Oscurecimiento de la visualización

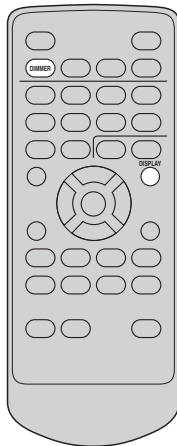

  
Pulse repetidamente.

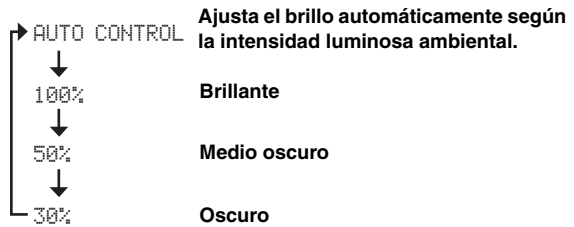

# Para escuchar CD, archivos MP3/WMA y fuentes externas

## Para escuchar CD

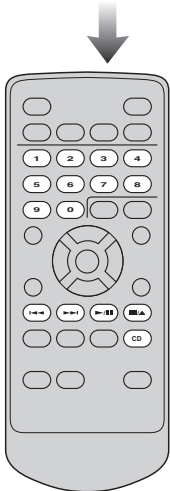
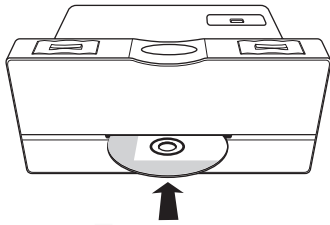

### Inserte su disco.



También puede reproducir archivos MP3/WMA grabados en un disco. Para conocer las instrucciones de funcionamiento, consulte “Para escuchar los archivos MP3/WMA guardados en su dispositivo USB” (P. 12).

### Empieza la reproducción.

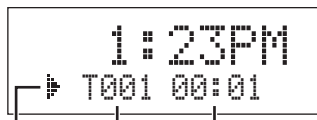

Indicador de estado    Pista actual    Tiempo transcurrido

### Cuando se detiene la reproducción

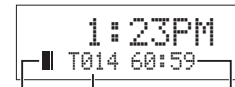

Indicador de estado    Pistas totales    Tiempo total del disco



- Puede cambiar la visualización de información de reproducción (P. 14).
- También puede reproducir archivos MP3/WMA grabados en un disco. Consulte “Para escuchar los archivos MP3/WMA guardados en su dispositivo USB” (P. 12).

### En el panel superior

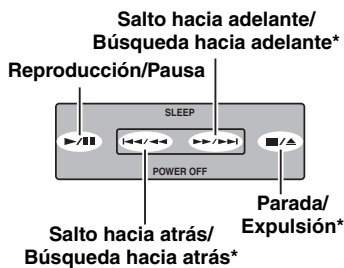

\* Manténgalo pulsado durante la reproducción o la pausa.

### ■ Para hacer una pausa en la reproducción



Pulse de nuevo ►|| para cancelar la pausa.

### ■ Para saltar pistas

Retroceso

Avance



### ■ Para buscar hacia atrás/adelante

Retroceso

Avance



Mantenga pulsada

### Nota

Cuando busca durante la pausa no se oye sonido.

### ■ Para especificar una pista

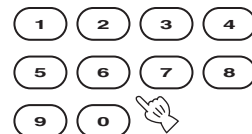

Introduzca el número de pista que quiera escuchar.

### ■ Para detener la reproducción



### ■ Para expulsar el disco

Mientras la reproducción está parada

En la reproducción o pausa



Pulse



Mantenga pulsada

## Para escuchar los archivos MP3/WMA guardados en su dispositivo USB

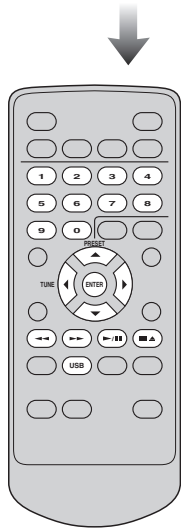
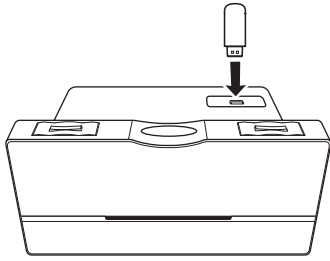

### Conecte un dispositivo USB.

Esta unidad es compatible con dispositivos de almacenamiento en masa USB (ej., memorias flash o reproductores de audio portátiles) usando el formato FAT16 o FAT32.

#### Notas

- Algunos dispositivos puede que no funcionen bien si no satisfacen los requerimientos.
- No conecte otros dispositivos que no sean los de almacenamiento en masa USB (como cargadores USB o nodos USB), PC, lectores de tarjetas, HDD externos, etc.
- Yamaha no se hará responsable de ningún daño o pérdida de datos del dispositivo USB producidos mientras el dispositivo está conectado a esta unidad.
- La reproducción y el suministro de alimentación a todo tipo de dispositivos USB no están garantizados.

### Empieza la reproducción.

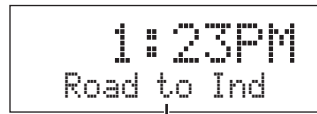

Título de canción/nombre de artista/nombre de álbum



Puede cambiar la visualización de información de reproducción (P. 14).

#### Nota

El tiempo de lectura puede sobrepasar 30 segundos dependiendo del número de archivo/carpetas.

#### En el panel superior

Salto hacia adelante/  
Búsqueda hacia adelante\*  
Reproducción/Pausa

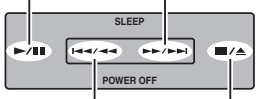

Salto hacia atrás/  
Búsqueda hacia atrás\*

Parada

\* Mantenga pulsada

#### ■ Para detener la reproducción



#### ■ Para hacer una pausa en la reproducción



Pulse de nuevo ►/|| para cancelar la pausa.

#### ■ Para saltar pistas

Retroceso

Avance



#### ■ Para buscar hacia atrás/adelante

Retroceso

Avance



Mantenga pulsada

#### Nota

La pausa se puede cancelar cuando empieza la búsqueda.

## ■ Para especificar una pista de reproducción

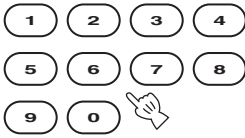

Introduzca el número de pista que quiera escuchar.

### Notas

- Dependiendo de las condiciones de grabación, tales como el ajuste de grabación del software, esta unidad tal vez no pueda reproducir un disco o dispositivo USB en el orden de la grabación.
- Para un disco MP3 o WMA/dispositivo USB, el número asignado a cada archivo corresponde a la secuencia de archivos del disco/dispositivo USB, no a las carpetas individuales.

## ■ Para seleccionar una carpeta/archivo para un archivo del formato MP3 o WMA

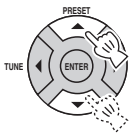

**Seleccione una carpeta.**



Sólo cuando se reproducen discos MP3/WMA

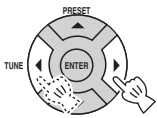
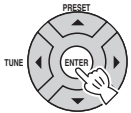

**Seleccione un archivo.**

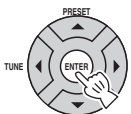

**Inicie la reproducción.**

### Acerca de los archivos MP3 o WMA

Puede reproducir archivos MP3 o WMA grabados en su CD-R, CD-RW o dispositivo USB. Esta unidad considera las carpetas de un disco/dispositivo USB como álbumes, y los archivos como pistas, como se muestra abajo. La jerarquía de las carpetas se omite.

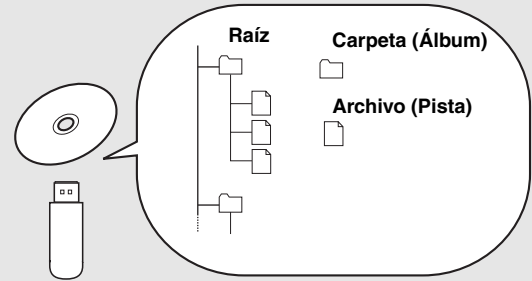

### Notas

- Esta unidad puede visualizar hasta 255 archivos y 255 carpetas. Pero si algunos archivos/carpetas no se pueden reproducir en esta unidad se visualizarán menos de 255 archivos/carpetas.
- Si el dispositivo USB está particionado sólo se visualizará la primera partición.
- Algunos archivos puede que no se reproduzcan bien según la especificación del dispositivo USB.
- Los archivos con copyright no se pueden reproducir.
- Esta unidad puede reproducir archivos de 4 GB o menos.

## Cambio de la visualización de información de reproducción

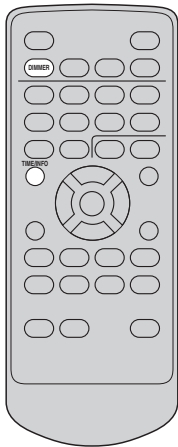

Pulse repetidamente

Cada vez que pulsa la tecla cambia la visualización de información.

### Nota

Algunos caracteres especiales no se mostrarán bien.

### ■ CD de audio

**Tiempo transcurrido de la pista actual (Predeterminado)**

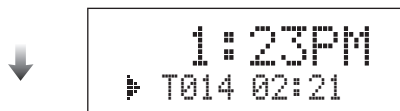

**Tiempo restante de la pista actual**



**Tiempo total del disco**



**Tiempo restante del disco**



**Vuelta a la visualización predeterminada**

### ■ Archivos MP3/WMA

**Visualización en desplazamiento\* (Predeterminado)**

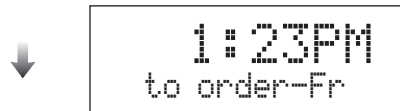

**Tiempo transcurrido del archivo actual**

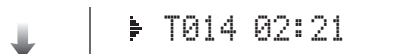

**Tiempo restante del archivo actual**

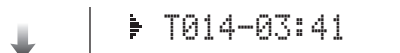

**Nombre de archivo**



**Título de canción**



**Nombre de artista**

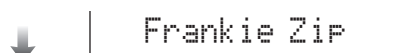

**Nombre de álbum**



**Año**



**Comentario**



**Vuelta a la visualización predeterminada**

\* La visualización en desplazamiento muestra el título de la canción, el nombre del artista y el nombre del álbum del elemento seleccionado.

## Repetición de reproducción aleatoria

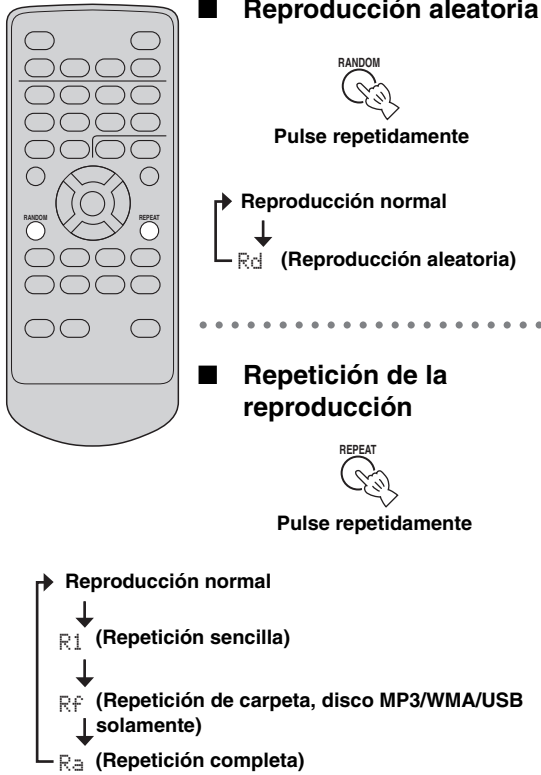

### Nota

Los modos de repetición de reproducción y reproducción aleatoria se cancelan cuando se detiene la reproducción o se retira el disco/dispositivo USB.

## Reproducción de fuentes externas

### Nota

Baje el volumen de esta unidad y del dispositivo de audio portátil antes de hacer conexiones.

### Conecte su dispositivo de audio portátil.

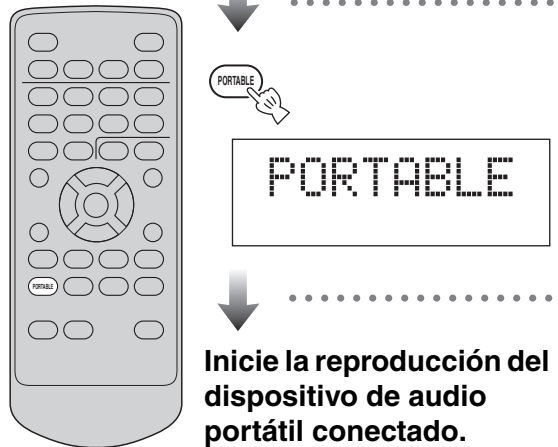
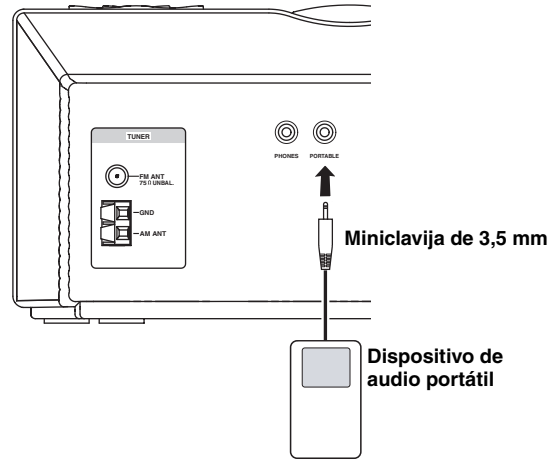

Para conocer las operaciones del dispositivo de audio portátil, consulte el manual de instrucciones del dispositivo.



# Para escuchar emisoras de radio de FM y AM

## Conexión de antenas

### Antena de cuadro de AM

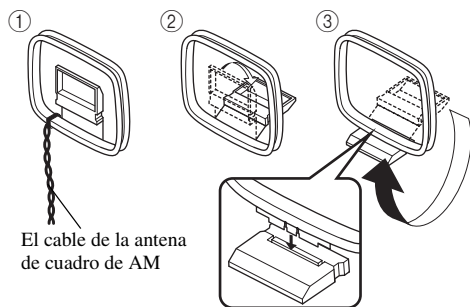

El cable de la antena de cuadro de AM

### Antena de FM interior (suministrada)

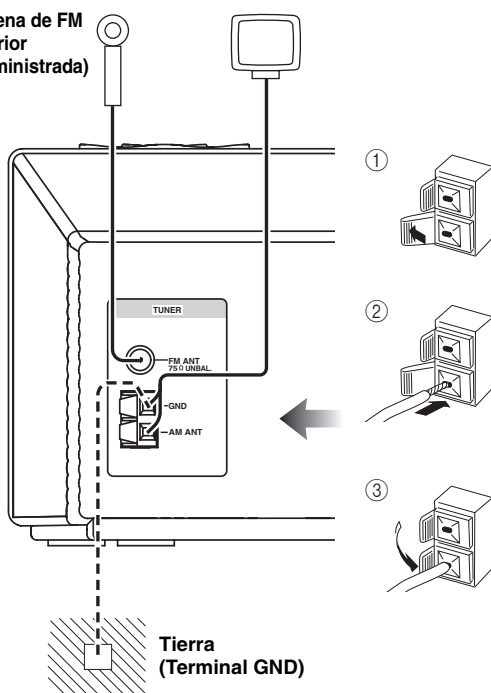

Tierra (Terminal GND)

### Nota

El cable de la antena de cuadro de AM es de tipo blindado. Conecte el conductor blanco al terminal AM ANT y el conductor negro al terminal GND.

### Acerca de la conexión a tierra

Para tener la máxima seguridad y mínima interferencia, conecte el terminal GND de antena a una buena conexión a tierra. Una buena conexión a tierra es una varilla metálica clavada en tierra húmeda.

## Sintonización de emisoras de radio

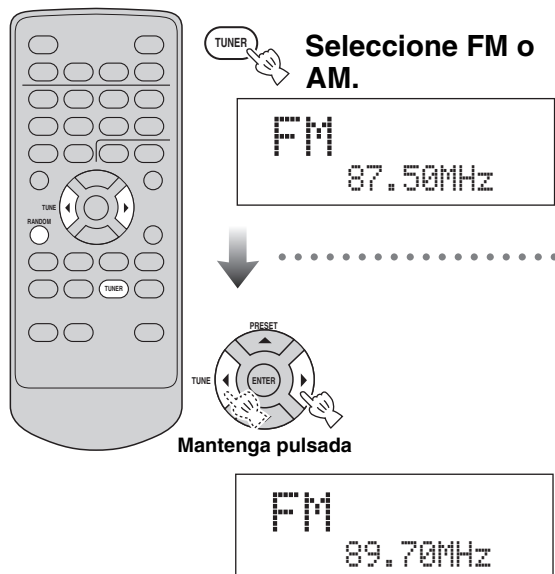

Seleccione FM o AM.

FM  
87.50MHz

Mantenga pulsada

FM  
89.70MHz



- Mientras escucha la emisora de radio de AM, gire la cabeza de la antena para encontrar el mejor ángulo de recepción.
- También puede sintonizar emisoras de radio manualmente pulsando repetidamente **TUNE**.
- Para aumentar la calidad del sonido FM cuando las ondas de radio son débiles, mantenga pulsado **RANDOM** en el mando a distancia para cambiar el modo de recepción de ondas de radio FM de esta unidad al modo mono.

## Presintonización automática de emisoras de radio (Presintonización automática)

Después de cambiar a la visualización del ajuste preestablecido (mientras parpadea parte de la visualización), haga esta operación durante el parpadeo de la visualización.

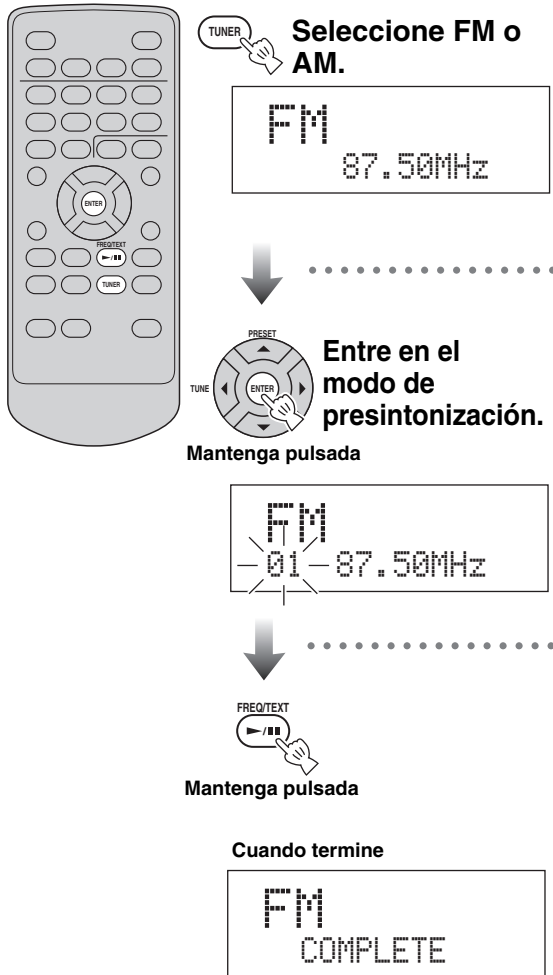

- Puede eliminar una emisora presintonizada pulsando **■/▲**.
- Puede eliminar todas las emisoras presintonizadas manteniendo pulsado **■/▲** durante 3 segundos o más.

## Presintonización manual de emisoras de radio (Presintonización manual)

Después de cambiar a la visualización del ajuste preestablecido (mientras parpadea parte de la visualización), haga esta operación durante el parpadeo de la visualización.

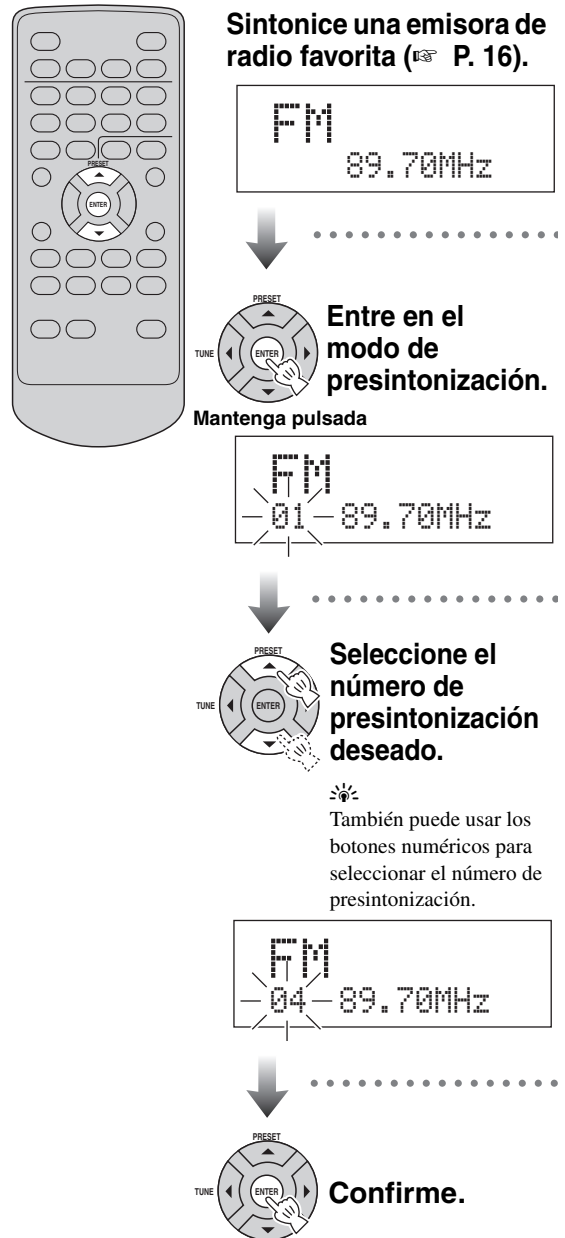

- También puede presintonizar hasta 30 emisoras de FM y 20 de AM.
- Puede eliminar una emisora presintonizada pulsando **■/▲**.
- Puede eliminar todas las emisoras presintonizadas manteniendo pulsado **■/▲** durante 3 segundos o más.

## Selección de emisoras de radio presintonizadas (Sintonización de presintonizaciones)

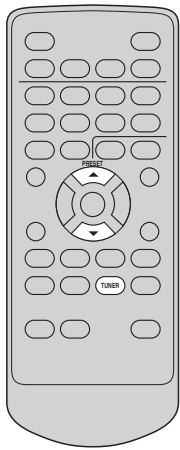

Seleccione FM o AM.

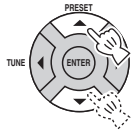

Seleccione la emisora de radio presintonizada.



También puede usar los botones numéricos para seleccionar la emisora.

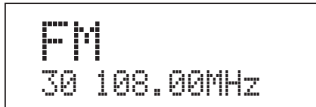

En el panel superior

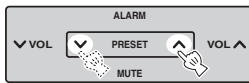

## Recepción de emisoras del sistema de datos de radio

### ■ Selección de emisoras por tipo de programa

Seleccione "PRG TYPE" mientras recibe una emisora de FM.



Pulse repetidamente

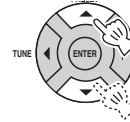
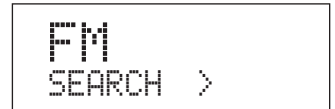
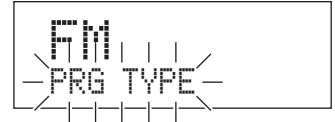

Seleccione un tipo de programa (ver P. 19).



Inicie la exploración.



Pulse de nuevo **PTY SEEK START** para cancelar la búsqueda de tipo de programa.

## Tipos de programas disponibles

Tipo de programa	Descripciones
NEWS	Noticias
AFFAIRS	Temas actuales
INFO	Información general
SPORT	Deportes
EDUCATE	Educación
DRAMA	Drama
CULTURE	Cultura
SCIENCE	Ciencia
VARIED	Discursos diversos
POP M	Música popular
ROCK M	Música rock
EASY M	Programas fáciles de escuchar
LIGHT M	Clásica ligera
CLASSICS	Clásica seria
OTHER M	Otra música
WEATHER	El tiempo y meteorología
FINANCE	Finanzas
CHILDREN	Programas para niños
SOCIAL	Temas sociales
RELIGION	Religión
PHONE IN	Programas con llamadas telefónicas
TRAVEL	Viajes y turismo
LEISURE	Tiempo libre y pasatiempos
JAZZ	Música jazz
COUNTRY	Música country
NATION M	Música nacional
OLDIES	Otra música
FOLK M	Música folclórica
DOCUMENT	Documentales
TEST	Prueba de alarma
ALARM	¡Alarma, alarma!

## Cambio de la visualización de información del sistema de datos de radio

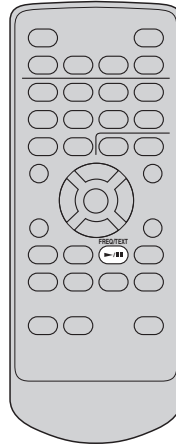

FREQ/TEXT  
  
**Pulse repetidamente**

### Nombre de emisora



FM  
PRG SERVICE

### Tipo de programa



FM  
PRG TYPE

### Información de texto relacionada con la emisora



FM  
RADIO TEXT

### Hora actual



FM  
CLOCK TIME

### Visualización original

#### Nota

Si la transmisión de señales de la emisora del sistema de datos de radio es muy débil, esta unidad tal vez no pueda recibir completamente la información del sistema de datos de radio. En particular, la información RT (texto de radio) utiliza mucho ancho de banda, por lo que tal vez no se encuentre tan disponible si se compara con otros tipos de información.

# Uso de las funciones del temporizador

Use esta función para despertarse escuchando su CD o programa de radio, etc. favorito. Use también esta función para poner automáticamente esta unidad en el modo de espera después de pasar cierto espacio de tiempo.

## ■ Ajuste del temporizador para despertarse

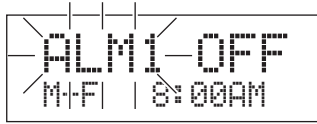
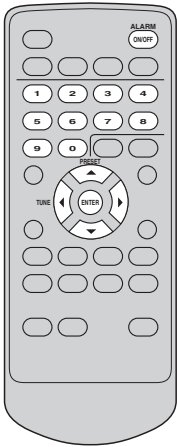

### Nota

Cuando la visualización esté apagada, conecte la alimentación antes de hacer este ajuste.

### Haga los ajustes de alarma.



Se desplaza por los parámetros de alarma.



Cambia los parámetros de alarma.

① Seleccione alarma 1/2.

② Seleccione encendido/apagado.

③ Seleccione la repetición.

M-F: Lunes a viernes  
Daily: Cada día  
Once: Sólo una vez



Muestra la alarma activa.

④ Ponga la hora de alarma.

⑤ Seleccione el sonido de alarma de CD,

FM, AM, USB, SOUND1 (biip) y  
SOUND2 (biip).

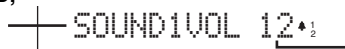

⑥ Ajuste el volumen.



También puede usar los botones numéricos para poner la hora.

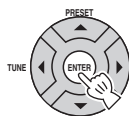

Una vez puesta la alarma puede encender/apagar la alarma con **ALARM ON/OFF**.

## ■ Para detener la alarma



En el panel superior

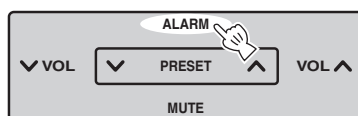

## ■ Uso de la función para dormir

En el panel superior

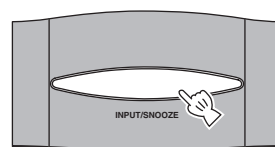

La reproducción se reanuda después de 5 minutos.

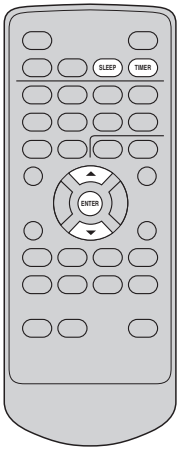

### ■ Ajuste del temporizador para dormir

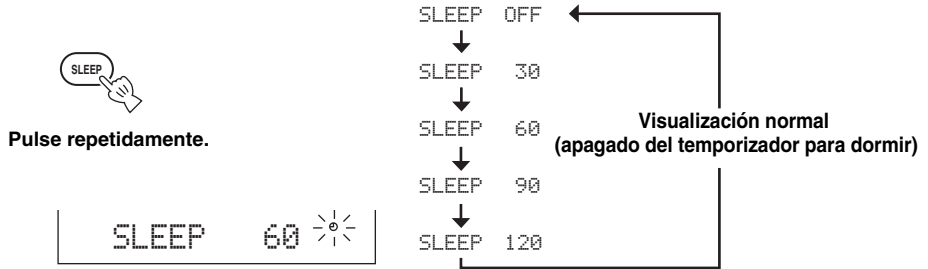

### ■ Ajuste del temporizador de cuenta atrás

Un temporizador de cuenta descendente fácil de usar. Úselo para recordarle cosas oportunas como, por ejemplo, tiempos empleados para cocinar y cientos de otros usos.

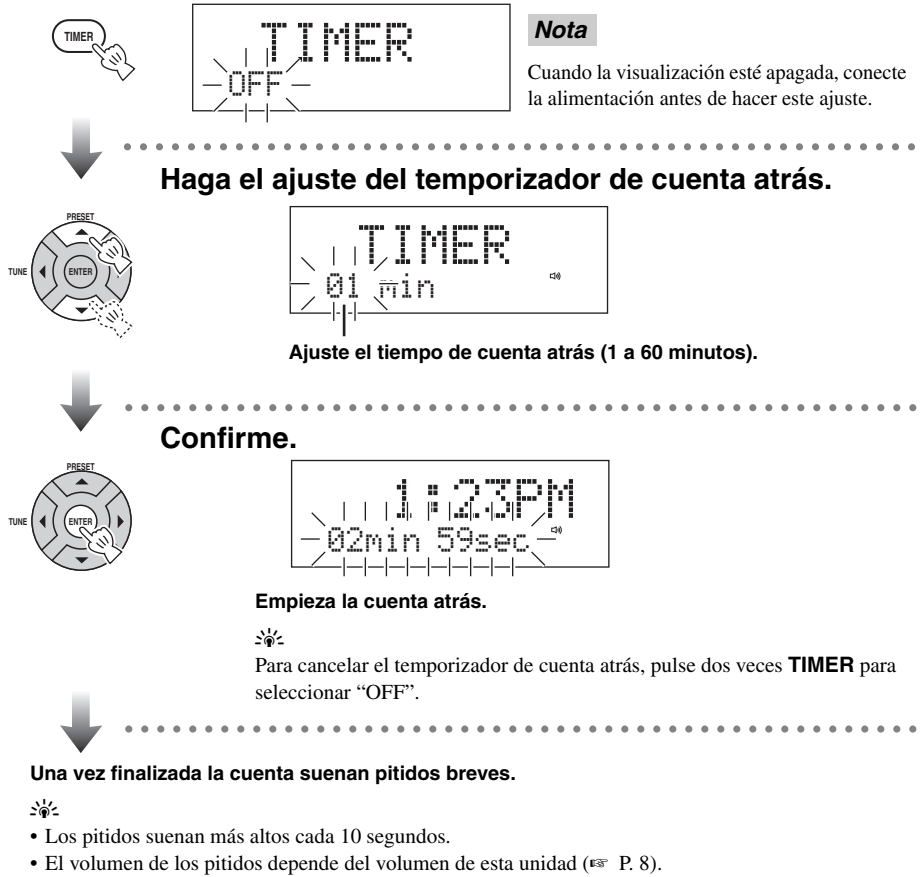

### ■ Para detener la alarma

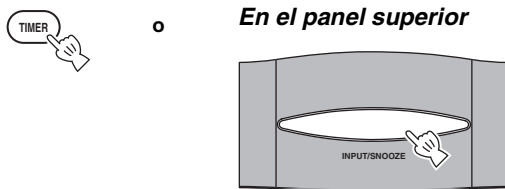

## Solución de problemas

Si tiene algún problema con esta unidad, compruebe primero los puntos siguientes. Si no puede solucionar su problema con los remedios sugeridos, o si su problema no está en la lista, apague y desenchufe esta unidad y luego consulte al concesionario o centro de servicio Yamaha autorizado más cercano.

### General

Problema	Causa	Solución
<b>La alimentación se conecta, pero se desconecta inmediatamente después.</b>	El cable de alimentación puede estar mal conectado.	Asegúrese de que el cable de alimentación esté bien conectado en la toma de corriente (☞ P. 6).
	Esta unidad puede haber recibido una descarga eléctrica fuerte, un relámpago por ejemplo, o electricidad estática excesiva.	Ponga esta unidad en el modo de espera y desconecte el cable de alimentación. Espere unos 30 segundos, reconecte el cable de alimentación y encienda esta unidad.
<b>Los altavoces no producen sonido.</b>	El volumen puede estar al mínimo.	Ajuste el nivel del sonido (☞ P. 8).
	La función de silenciamiento puede estar activada.	Cancele la función de silenciamiento (☞ P. 8).
	La fuente de entrada puede no ser correcta.	Seleccione la fuente de entrada correcta (☞ P. 8).
	El disco introducido en esta unidad puede no ser compatible.	Use un disco compatible con esta unidad (☞ P. 25).
<b>El sonido se apaga de repente.</b>	El temporizador para dormir (☞ P. 21) puede estar activado.	Encienda esta unidad y reproduzca de nuevo la fuente.
<b>La unidad no funciona correctamente.</b>	Esta unidad puede haber recibido una descarga eléctrica fuerte, un relámpago por ejemplo, o electricidad estática excesiva, o puede que haya caído la tensión del suministro eléctrico.	Ponga esta unidad en el modo de espera y desconecte el cable de alimentación. Espere unos 30 segundos, conecte el cable de alimentación y encienda esta unidad.
<b>Un equipo digital o de alta frecuencia produce ruidos.</b>	Esta unidad puede estar cerca del equipo digital o de alta frecuencia.	Aleje esta unidad del equipo.
<b>El ajuste del reloj ha sido borrado.</b>	La alimentación de esta unidad puede haber estado cortada durante más de una semana.	Enchufe bien el cable de alimentación en la toma de corriente y vuelva a poner en hora el reloj (☞ P. 7).

### Reproducción de discos

Problema	Causa	Solución
<b>Las operaciones de algunos botones no funcionan.</b>	El disco introducido en esta unidad puede no ser compatible.	Use un disco compatible con esta unidad (☞ P. 25).
<b>La reproducción no empieza inmediatamente después de pulsar ►/II.</b>	El disco puede estar sucio.	Limpie el disco.
	El disco introducido en esta unidad puede no ser compatible.	Use un disco compatible con esta unidad (☞ P. 25).
	Cuando esta unidad se mueve de un lugar frío a otro caliente se puede formar condensación en la lente de lectura del disco.	Espere una hora o dos y pruebe otra vez.
<b>En el visualizador aparece “No Disc” aunque sí hay un disco en la ranura, o aparece “Disc Error”.</b>	El disco introducido en esta unidad puede no ser compatible.	Retire el disco y luego compruebe si esta unidad es compatible con el disco o no lo es (☞ P. 25).
	El disco puede estar sucio o tener sustancias extrañas pegadas.	Retire el disco y luego límpielo pasando un paño o quite las sustancias extrañas.
	El disco está introducido al revés.	Retire el disco y luego introdúzcalo con el lado de la etiqueta hacia arriba.

## Reproducción de archivo MP3/WMA

Problema	Causa	Solución
<b>El archivo MP3/WMA en el dispositivo USB no se reproduce.</b>	No se reconoce el dispositivo USB.	Ponga esta unidad en el modo de espera y luego vuelva a encenderla (☞ P. 6).
		Desconecte el dispositivo mientras esta unidad está en el modo de espera. Luego vuelva a conectar el dispositivo y encienda esta unidad (☞ P. 6).
		Conecte un adaptador de CA si ha sido suministrado con el dispositivo.
	Si las soluciones de arriba no resuelven el problema, el dispositivo USB no se puede reproducir en esta unidad.	Pruebe con otro dispositivo USB.

## Recepción de la radio

### ■ FM/AM

Problema	Causa	Solución
<b>La función de selección preajustada (☞ P. 16) no funciona.</b>	Las presintonizaciones (memoria) pueden haber sido borradas.	Presintonice de nuevo emisoras de radio (☞ P. 17).
<b>Los ajustes de emisoras presintonizadas han sido borrados.</b>	La alimentación de esta unidad puede haber estado cortada durante más de una semana.	Enchufe bien el cable de alimentación en la toma de corriente y vuelva a presintonizar las emisoras (☞ P. 6).

### ■ FM

Problema	Causa	Solución
<b>Demasiado ruido durante las emisiones estéreo.</b>	La antena de FM puede estar mal conectada.	Asegúrese de que la antena de FM esté bien conectada (☞ P. 16).
	La emisora de radio que usted seleccionó puede estar muy lejos de su zona o la recepción de ondas de radio es débil en su zona.	Pruebe con la sintonización manual para mejorar la calidad de la señal (☞ P. 17) o use una antena exterior multicanal.
<b>La recepción de ondas de radio es débil hasta con una antena exterior. (El sonido sale distorsionado.)</b>	Puede ocurrir el reflejo de múltiples trayectorias u otras interferencias de radio.	Cambie la altura, dirección o colocación de la antena.

### ■ AM

Problema	Causa	Solución
<b>Demasiado ruido durante las emisiones.</b>	El ruido puede ser causado por la electricidad atmosférica, tormentas, luces fluorescentes, motores o aparatos eléctricos con termostatos.	Conecte una antena exterior y mejore la conexión a tierra para reducir el ruido. Sin embargo, resulta difícil eliminar este tipo de ruido.
	Si esta unidad se coloca cerca de un TV, puede que el ruido se genere más durante la tarde.	Aleje esta unidad del TV.
<b>La función de sintonización automática (☞ P. 18) no funciona.</b>	La antena de cuadro de AM puede estar mal conectada.	Asegúrese de que la antena de cuadro de AM esté bien conectada (☞ P. 16).



## Mando a distancia

Problema	Causa	Solución
<b>El mando a distancia no funciona bien.</b>	El mando a distancia puede estar siendo utilizado fuera de su margen de control.	Para tener información del margen de funcionamiento del mando a distancia, consulte "Utilización del mando a distancia" (P. 5).
	El sensor de mando a distancia de esta unidad puede estar expuesto a la luz solar o eléctrica directa (lámparas fluorescentes con inversor).	Cambie la iluminación u orientación de esta unidad.
	La pila puede estar agotada.	Cambie la pila por otra nueva (vea más abajo).
	Hay obstáculos entre el sensor de esta unidad y el mando a distancia.	Quite los obstáculos.

### ■ Cambio de la pila del mando a distancia

Cambie la pila cuando disminuya el alcance de control del mando a distancia.

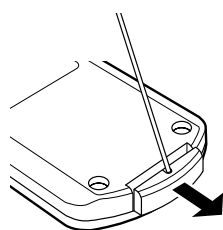

Use un alfiler recto para quitar la tapa.

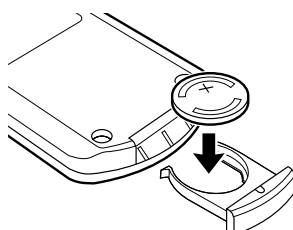

Cambie la pila por una pila CR2025 nueva.

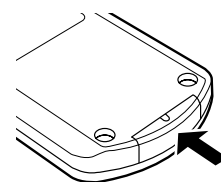

Cierre la tapa.

### Notas

- Inserte la pila colocando correctamente las polaridades (+ y -).
- Si se agotan las pilas, quítelas inmediatamente del mando a distancia para impedir que revienten o tengan fugas de ácido.
- Si una pila empieza a tener fugas, tírela inmediatamente siguiendo las regulaciones. Tenga cuidado de que el ácido que salga de una pila no toque su piel o ropas.
- Limpie el compartimento de las pilas antes de insertarlas.
- Tire las pilas siguiendo las regulaciones de su región.

# Notas acerca de los discos

## Información de discos

Esta unidad ha sido diseñada para ser usada con CD de audio, CD-R y CD-RW. Además, esta unidad puede reproducir discos compactos de 8 cm.



Esta unidad puede reproducir discos que tienen los logotipos mostrados arriba. Un logotipo de disco está marcado en el disco y en su funda.

### Nota

No introduzca ningún otro tipo de disco en esta unidad. De lo contrario podría dañarse esta unidad.

**Esta unidad puede reproducir los discos de datos siguientes (para los archivos MP3 y WMA, las palabras entre paréntesis representan la velocidad de muestreo y la velocidad de bits compatibles):**

- Archivos MP3, grabados en CD-R/RW (en fs 44,1, 48 kHz/32, 64, 96, 128, 192, 256 ó 320 kbps y archivos MP3 codificados con velocidad de bit variable (CBR y VBR))
- Archivos WMA, grabados en CD-R/RW (en fs 44,1 kHz/192 kbps o menos y archivos WMA codificados con velocidad de bit variable (CBR y VBR))
- ISO 9660 para CD-R/RW

### Notas

- Los CD-R/RW no se pueden reproducir si no están finalizados.
- Algunos discos no podrán reproducirse, dependiendo de sus características o condiciones de grabación.
- No utilice discos de formas extrañas como, por ejemplo, discos en forma de corazón.
- No utilice discos con sus superficies muy rayadas.
- Los archivos WMA protegidos con copyright no se pueden reproducir en esta unidad.
- La frecuencia de muestreo de 48 kHz se puede muestrear en sentido descendente a 44,1 kHz.

## Manejo de un disco

- No toque la superficie del disco. Tómelo por su borde y por el agujero central.
- No deje un disco en su bandeja cuando no lo reproduzca.
- No escriba en el disco con un lapicero u otro marcador puntiagudo.
- No ponga cintas, pegatinas, pegamentos u otros materiales en la superficie de los discos.
- No use cubiertas protectoras para evitar las rayas.
- No use un disco cuya superficie se pueda imprimir con una impresora de etiquetas de venta en el comercio.
- No exponga los discos a la luz solar directa, altas temperaturas y humedad o mucho polvo.



### Aviso

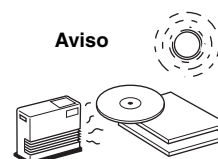

- Si el disco se ensucia, límpielo pasando un paño limpio y seco desde el centro hacia el borde. No use limpiadores de discos de vinilo ni diluyente de pintura.
- Para evitar fallos en el funcionamiento, no use un limpiador de lentes de venta en el comercio.
- No inserte más de un disco en su ranura al mismo tiempo. Esto puede causar daños en la unidad y en los discos.
- Cuando quiera escuchar discos de 8 cm, inserte esos discos sin emplear ningún adaptador de 8 cm.
- No inserte ningún objeto extraño en la ranura del disco.
- No inserte un disco agrietado, deformado o pegado.

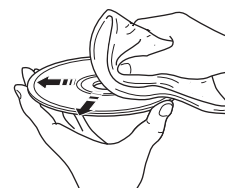

# Glosario

## ■ MP3 (MPEG-1 Audio Layer-3)

Uno de los métodos de compresión de audio usados por MPEG. Este método emplea la compresión irreversible, la cual logra una relación de compresión alta reduciendo los datos de las partes que el oído humano apenas puede oír. Se dice que puede comprimir la cantidad de datos en aproximadamente 1/11 (128 kbps) manteniendo una calidad de audio similar a la de los CDs de música.

## ■ WMA (Windows Media Audio)

Un método de compresión desarrollado por Microsoft Corporation. Este método emplea la compresión irreversible, la cual logra una relación de compresión alta reduciendo los datos de las partes que el oído humano apenas puede oír. Se dice que puede comprimir la cantidad de datos en aproximadamente 1/22 (64 kbps) manteniendo una calidad de audio similar a la de los CDs de música.

## ■ Frecuencia de muestreo

El número de muestreos (proceso para digitalizar señales analógicas) por segundo. En principio, cuanto más alta es la frecuencia de muestreo, más amplia es la gama de frecuencias que puede reproducirse, y cuanto más alta es la velocidad de bits cuantificada, más preciso es el sonido que puede reproducirse.

## ■ PCM (Modulación por codificación de impulsos)

Una señal que es cambiada a formato digital sin compresión. Un CD se graba con un sonido de 16 bits a 44,1 kHz.

## ■ Pista

Un CD se puede dividir en segmentos (pistas). A cada división se le llama número de pista.

# Especificaciones

## ■ SECCIÓN DEL REPRODUCTOR

### Sistema de reproducción

- CD, CD-R/RW

### Láser

- Tipo ..... GaAlAs
- Longitud de onda..... 780 nm
- Duración de la emisión..... continua
- Salida de láser ..... máxima de 44,6  $\mu$ W\*

\*Esta salida corresponde al valor medido a una distancia de unos 200 mm de la superficie de la lente del bloque del lector óptico.

## ■ SECCIÓN DEL AMPLIFICADOR

- Potencia de salida RMS mínima por canal ..... 10 W + 10 W
- Sensibilidad/impedancia de entrada  
PORTABLE ..... 300 mV/47 k $\Omega$
- Nivel de salida/impedancia  
PHONES (volumen máximo) ..... 470 mV/32  $\Omega$

## ■ SECCIÓN DEL SINTONIZADOR

### FM

- Gama de sintonización  
Modelos de EE.UU. y Canadá..... 87,5 a 108,0 MHz  
Otros modelos..... 87,50 a 108,00 MHz

### AM

- Gama de sintonización  
Modelos de EE.UU. y Canadá..... 530 a 1700 kHz  
Otros modelos..... 522 a 1629 kHz

## ■ GENERALIDADES

- Alimentación  
Modelos de EE.UU. y Canadá..... CA 120 V, 60 Hz  
Otros modelos..... CA 100 a 240 V, 50/60 Hz
- Consumo..... 20 W
- Consumo en espera..... 1,0 W o menos
- Dimensiones (An x Al x Prof)..... 300 x 141,5 x 200 mm
- Peso..... 2,7 kg

Las especificaciones están sujetas a cambios sin previo aviso.

### Cuidados de la unidad

Cuando limpie esta unidad, utilice un paño limpio y seco. Para limpiar las partes muy sucias, humedezca un paño blando en agua, escúrralo y luego páselo por esta unidad para limpiarla.

## Garantía limitada para el Área Económica Europea (AEE) y Suiza

Gracias por haber elegido un producto Yamaha. En el caso poco probable de que su producto Yamaha necesite el servicio que concede la garantía, póngase en contacto por favor con el concesionario a quien adquirió el producto. Si usted tiene alguna dificultad, póngase en contacto por favor con la oficina representativa de Yamaha en su país. Podrá encontrar todos los detalles necesarios en nuestros sitios Web (<http://www.yamaha-hifi.com/> o <http://www.yamaha-uk.com/> para los residentes del Reino Unido).

El producto tiene una garantía de dos años, a partir de la fecha de la compra original, que cubre las reparaciones de las averías que pueda tener debido a defectos en la mano de obra o en los materiales empleados en su fabricación. Yamaha se compromete, sujeto a las condiciones listadas más abajo, a reparar el producto o cualquier pieza (o piezas) que tenga defectos, o a sustituirlo, a discreción de Yamaha, sin cobrar ningún honorario por las piezas o la mano de obra. Yamaha se reserva el derecho de reemplazar un producto por otro de clase y/o precio y condiciones similares, en el caso de que éste no se fabrique más o se considere que las reparaciones resultan poco económicas.

### Condiciones de la garantía

1. El producto defectuoso DEBERÁ ir acompañado de la factura o recibo de venta original (que muestre la fecha de la compra, el código del producto y el nombre del concesionario), junto con una explicación que describa detalladamente la avería. Si falta esta prueba clara de la compra, Yamaha se reserva el derecho a no proveer el servicio de reparaciones gratis, y el producto podrá ser devuelto al cliente corriendo éste con todos los gastos relacionados con el envío.
2. El producto DEBERÁ haber sido adquirido en el establecimiento de un concesionario Yamaha AUTORIZADO dentro del Área Económica Europea (AEE) o Suiza.
3. El producto no deberá haber sido sometido a ninguna modificación ni alteración, a menos que ésta haya sido autorizada por escrito por Yamaha.
4. De esta garantía se excluye lo siguiente:
  - a. El mantenimiento periódico y la reparación o sustitución de piezas debidos al desgaste natural.
  - b. Los daños debidos a:
    - (1) Reparaciones realizadas por el propio cliente o por un tercero que no cuente con ninguna autorización.
    - (2) Embalaje inadecuado o maltrato, cuando el producto está siendo transportado desde el lugar de residencia del cliente. Tenga en cuenta que el cliente es el responsable de embalar el producto adecuadamente cuando éste es devuelto para ser reparado.
    - (3) Mal uso, incluyendo, pero sin limitarse a: (a) no usar el producto de forma normal o no seguir las instrucciones de uso, mantenimiento y almacenamiento apropiadas indicadas por Yamaha, y (b) instalación o uso del producto de forma inconsistente con las normas técnicas o de seguridad vigentes en el país donde éste se utiliza.
    - (4) Accidentes, rayos, agua, fuego, ventilación inadecuada, fuga de pilas o cualquier otra causa fuera del control de Yamaha.
    - (5) Defectos del sistema en el que se incorpora este producto e/o incompatibilidad con productos de terceros.
    - (6) Uso de un producto importado en la EEA y/o Suiza, no por Yamaha, donde ese producto no cumple con las normas técnicas o de seguridad del país donde se usa y/o con la especificación estándar de un producto vendido por Yamaha en la EEA y/o en Suiza.
    - (7) Productos que no están relacionados con AV (audiovisual).  
(Los productos sujetos a la "Declaración de Garantía de AV de Yamaha" se definen en nuestro sitio Web <http://www.yamaha-hifi.com/> o <http://www.yamaha-uk.com/> para los residentes del Reino Unido.)
5. Cuando las garantías del país donde se compra el producto y del país donde éste se usa son diferentes se aplicará la garantía del país donde se usa el producto.
6. Yamaha no se hará responsable de ninguna pérdida o daño directo, emergente o de cualquier otro tipo; sólo se hará responsable de la reparación o sustitución del producto.
7. Haga una copia de seguridad de cualquier configuración o datos personalizados, ya que Yamaha no se hará responsable de ninguna alteración o pérdida que tal configuración o datos puedan sufrir.
8. Esta garantía no afecta a los derechos legales del consumidor bajo las leyes nacionales aplicables vigentes, ni a los derechos del consumidor contra el concesionario surgidos de su contrato de venta/compra.

# Let op: Lees het volgende voor u dit toestel in gebruik neemt.

- 1 Om er zeker van te kunnen zijn dat u de optimale prestaties uit uw toestel haalt, dient u deze handleiding zorgvuldig door te lezen. Bewaar de handleiding op een veilige plek zodat u er later nog eens iets in kunt opzoeken.
- 2 Installeer dit geluidssysteem op een goed geventileerde, koele, droge en schone plek met tenminste 10 cm ruimte vrij aan de bovenkant, 10 cm aan de linker- en rechterkant en 10 cm ruimte vrij aan de achterkant van die toestel — uit de buurt van direct zonlicht, warmtebronnen, trillingen, stof, vocht, en/of kou.
- 3 Plaats dit toestel uit de buurt van andere elektrische apparatuur, motoren of transformatoren om storing gebrom te voorkomen.
- 4 Stel dit toestel niet bloot aan plotselinge temperatuurswisselingen van koud naar warm en plaats het toestel niet in een omgeving met een hoge vochtigheidsgraad (bijv. in een ruimte met een luchtbevochtiger) om te voorkomen dat zich binnenin het toestel condens vormt, wat zou kunnen leiden tot elektrische schokken, brand, schade aan dit toestel en/of persoonlijk letsel.
- 5 Vermijd plekken waar andere voorwerpen op het toestel kunnen vallen, of waar het toestel bloot staat aan druppelende of spattende vloeistoffen. Plaats de volgende dingen niet bovenop dit toestel:
  - Andere componenten, daar deze schade kunnen veroorzaken en/of de afwerking van dit toestel kunnen doen verkleuren.
  - Brandende voorwerpen (bijv. kaarsen), daar deze brand, schade aan dit toestel en/of persoonlijk letsel kunnen veroorzaken.
  - Voorwerpen met vloeistoffen, daar deze elektrische schokken voor de gebruiker en/of schade aan dit toestel kunnen veroorzaken wanneer de vloeistof daaruit in het toestel terecht komt.
- 6 Dek het toestel niet af met een krant, tafellaken, gordijn enz. zodat de koeling niet belemmerd wordt. Als de temperatuur binnenin het toestel te hoog wordt, kan dit leiden tot brand, schade aan het toestel en/of persoonlijk letsel.
- 7 Steek de stekker van dit toestel pas in het stopcontact als alle aansluitingen gemaakt zijn.
- 8 Gebruik het toestel niet wanneer het ondersteboven is geplaatst. Het kan hierdoor oververhit raken wat kan leiden tot schade.
- 9 Gebruik geen overdreven kracht op de schakelaars, knoppen en/of snoeren.
- 10 Wanneer u de stekker uit het stopcontact haalt, moet u aan de stekker zelf trekken, niet aan het snoer.
- 11 Maak dit toestel niet schoon met chemische oplosmiddelen; dit kan de afwerking beschadigen.
- 12 Gebruik alleen het op dit toestel aangegeven voltage. Gebruik van dit toestel bij een hoger voltage dan aangegeven is gevaarlijk en kan leiden tot brand, schade aan het toestel en/of persoonlijk letsel. Yamaha aanvaardt geen aansprakelijkheid voor enige schade veroorzaakt door gebruik van dit toestel met een ander voltage dan hetgeen aangegeven staat.
- 13 Om schade door blikseminslag te voorkomen dient u de stekker uit het stopcontact te halen wanneer het onweert.
- 14 Probeer niet zelf wijzigingen in dit toestel aan te brengen of het te repareren. Neem contact op met erkend Yamaha servicepersoneel wanneer u vermoedt dat het toestel reparatie behoeft. Probeer in geen geval de behuizing open te maken.
- 15 Wanneer u dit toestel voor langere tijd niet zult gebruiken (bijv. vakantie), dient u de stekker uit het stopcontact te halen.
- 16 Lees het hoofdstuk “Verhelpen van storingen” over veel voorkomende vergissingen bij de bediening voor u de conclusie trekt dat het toestel een storing of defect vertoont.
- 17 Voor u dit toestel verplaatst, dient u op POWER OFF te drukken om dit toestel uit (standby) te schakelen en de stekker uit het stopcontact te halen.

- 18 Er zal zich condens vormen wanneer de omgevingstemperatuur plotseling verandert. Haal de stekker uit het stopcontact en laat het toestel met rust.
- 19 Wanneer het toestel langere tijd achter elkaar gebruikt wordt, kan het warm worden. Schakel de stroom uit en laat het toestel afkoelen.
- 20 Installeer dit toestel in de buurt van een stopcontact op een plek waar u de stekker gemakkelijk kunt bereiken.
- 21 De batterijen mogen niet worden blootgesteld aan hitte, zoals door direct zonlicht, vuur of iets dergelijks.
- 22 Een te hoge geluidsdruk (volume) van een oortelefoon of hoofdtelefoon kan leiden tot gehoorschade.

De stroomvoorziening van dit toestel is niet afgesloten zolang de stekker in het stopcontact zit, ook al is het toestel zelf uitgeschakeld met POWER OFF. Dit is de zogenaamde standby-stand. In deze toestand is het toestel ontworpen een zeer kleine hoeveelheid stroom te verbruiken.

## WAARSCHUWING

OM DE RISICO'S VOOR BRAND OF ELEKTRISCHE SCHOKKEN TE VERMINDEREN, MAG U DIT TOESTEL IN GEEN GEVAL BLOOTSTELLEN AAN VOCHT OF REGEN.

## VEILIGHEIDSGEINFORMATIE BETREFFENDE DE LASER

Dit apparaat is voorzien van een laser. Om oogletsel te voorkomen, mag u het verwijderen van de afdekking en het uitvoeren van reparaties aan deze inrichting uitsluitend door een bevoegde servicemonteur laten uitvoeren.

## GEVAAR

Zichtbare laserstraling indien geopend. Voorkom rechtstreekse blootstelling aan de laserstraal. Als dit toestel is aangesloten op een stopcontact, houdt u uw ogen niet dicht bij de opening van de disclade en andere openingen om naar binnen te kijken.

De laser component in dit product is in staat stralen te produceren die de limiet voor Klasse 1 overstijgen.



## Alleen voor klanten in Nederlands

Bij dit product zijn batterijen geleverd. Wanneer deze leeg zijn, moet u ze niet weggooien maar inleveren als KCA.



Dit symbool stemt overeen met de EU-richtlijn 2002/96/EC.

Dit symbool betekent dat elektrische en elektronische apparaten aan het einde van hun levensduur moeten worden aangeboden voor gescheiden afvalverzameling. Leef de plaatselijke voorschriften na en bied uw oude producten niet aan bij het gewone huisvuil.

# Inhoud Sogpave

## INLEIDING

<b>Kenmerken</b> .....	2
<b>Bedieningsorganen en functies</b> .....	3
Voor/bovenaanzicht .....	3
Afstandsbediening .....	4

## VOORBEREIDINGEN

<b>Voorbereidingen voor u het toestel in gebruik neemt</b> .....	6
Het toestel aan zetten .....	6
Instellen van de klok .....	7

## IBEDIENING

<b>Basisbediening</b> .....	8
Selecteren van de signaalbron .....	8
Regelen van het volumeniveau .....	8
Geluidsregeling .....	9
Handige mogelijkheden voor het display .....	10
<b>Luisteren naar CD's, MP3/WMA bestanden en externe signaalbronnen</b> .....	11
Naar CD's luisteren .....	11
Naar MP3/WMA bestanden luisteren die op uw USB-apparatuur staan .....	12
Omschakelen van de op het display getoonde weergave-informatie .....	14
Herhaalde en willekeurige weergave .....	15
Weergave van externe signaalbronnen .....	15
<b>Luisteren naar FM en AM radiozenders</b> .....	16
Aansluiten van antennes .....	16
Afstemmen op radiozenders .....	16
Automatisch radiozenders voorprogrammeren .....	17
Handmatig voorprogrammeren van radiozenders .....	17
Selecteren van voorkeuzezenders (Afstemmen op voorkeuzezenders) .....	18
Ontvangen van Radio Data Systeem zenders .....	18
<b>Gebruiken van de timerfuncties</b> .....	20

## AANVULLENDE INFORMATIE

<b>Verhelpen van storingen</b> .....	22
Algemeen .....	22
Weergave van discs .....	22
Weergave van MP3/WMA bestanden .....	23
Radio-ontvangst .....	23
Afstandsbediening .....	24
<b>Opmerkingen over discs</b> .....	25
Informatie over discs .....	25
Omggaan met discs .....	25
<b>Woordenlijst</b> .....	26
<b>Technische gegevens</b> .....	26

INLEIDING

VOORBEREIDINGEN

BEDIENING

AANVULLENDE  
INFORMATIE

Nederlands



# Kenmerken

- **Stijlvol en compact alles-in-één ontwerp**
- **Speelt Audio CD's, MP3 CD's en WMA CD's af**
- **Met USB ondersteuning**
- **Verfijnde FM/AM ontvanger**
- **Eenvoudige maar functionele afstandsbediening**
- **Klok en timerfuncties**

**SRBass**

“Swing Radiator Bass™” is een handelsmerk van YAMAHA CORPORATION.

## ■ Over deze handleiding

- In deze handleiding worden handelingen die zowel met de toetsen op dit toestel als met de afstandsbediening kunnen worden uitgevoerd uitgelegd aan de hand van de afstandsbediening.
- Het “” symbool met bladzijdennummer(s) geeft de bijbehorende bladzijde(n) aan.
-  geeft een bedieningstip aan.
- Opmerkingen bevatten belangrijke informatie betreffende veiligheid en bedieningsinstructies.
- Deze handleiding is gedrukt voor uw toestel geproduceerd werd. Daarom kunnen ontwerp en specificaties gewijzigd zijn als gevolg van verbeteringen enz.  
Als de handleiding en het product van elkaar verschillen, heeft het product de prioriteit.

## ■ Meegeleverde accessoires

Bij dit product worden de volgende accessoires meegeleverd. Controleer of u alle volgende accessoires inderdaad ontvangen hebt.

**Afstandsbediening**

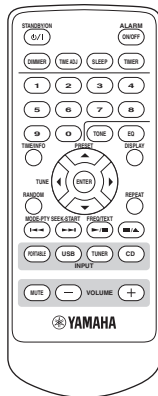

**FM binnenantenne**

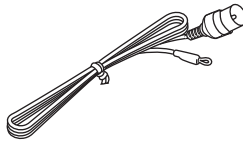

**Netsnoer**

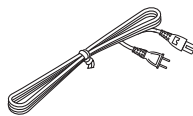

**AM ringantenne**

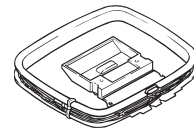

## **Opmerking**

De uitvoering van de meegeleverde accessoires hangt mede af van het model in kwestie.

# Bedieningsorganen en functies

## Voor/bovenaanzicht

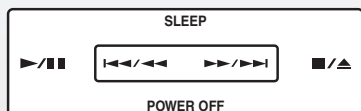

▶/||  
Hiermee begint of pauzeert u de weergave. (☞ P. 11)

■/▲  
Stopt de weergave of werpt de disc uit wanneer de weergave wordt gestopt. (☞ P. 11)

◀◀/▶▶, ▶▶/▶▶  
Hiermee kunt u naar het begin van het huidige fragment of naar het volgende fragment springen.  
Houd deze toets ingedrukt om snel terug/vooruit te zoeken. (☞ P. 11)

**POWER OFF**  
Hiermee zet u dit toestel uit (standby). (☞ P. 6)

**SLEEP**  
Hiermee kunt u de slaaptimer instellen. (☞ P. 21)

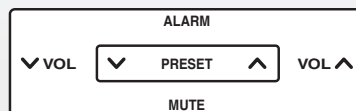

**VOL** ^, v  
Hiermee regelt u het volumeniveau. (☞ P. 8)

**MUTE**  
Hiermee schakelt u de geluidswaergave tijdelijk uit. (☞ P. 8)

**PRESET** ^, v  
Hiermee kunt u de voorkeuzezenders selecteren. (☞ P. 17)

**ALARM**  
Hiermee kunt u de alarmfunctie inschakelen. (☞ P. 20)

**INPUT/SNOOZE**  
Hiermee zet u dit toestel aan en selecteert u een signaalbron (☞ P. 6, 8), of schakelt u de snoezelfunctie in wanneer de wekker (alarm) in werking is. (☞ P. 20)

**USB poort** (☞ P. 12)

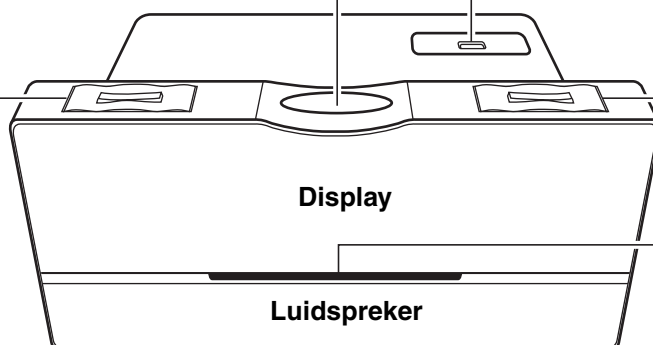

**Discsleuf** (☞ P. 11)

**Luidspreker**



## Afstandsbediening

STANDBY/ON



Hiermee zet u dit toestel aan. (☞ P. 6)

DIMMER

Hiermee kunt u de helderheid van het display instellen. (☞ P. 10)

TIME/INFO



Laat de gegevens voor de disc/USB zien. (☞ P. 14)

Cursor (▲/▼/◀/▶) en ENTER

RANDOM



Hiermee zet u dit toestel in de willekeurige weergavefunctie. (☞ P. 15)



Selecteer de signaalbron waar u naar wilt luisteren.

Druk op **PORTABLE** om te luisteren naar het geluidssignaal van de signaalbron die is verbonden met de PORTABLE aansluiting op het achterpaneel van dit toestel. (☞ P. 15)

Druk op **USB** om te luisteren naar de signalen van het aangesloten USB geheugen. (☞ P. 12)

Druk op **TUNER** om te luisteren naar FM/AM radio-uitzendingen. Met elke druk op **TUNER** zal de signaalbron heen en weer schakelen tussen FM en AM. (☞ P. 16)

Druk op **CD** om te luisteren naar de disc in de discsleuf. (☞ P. 11)



Hiermee kunt het volume regelen. (☞ P. 8)

Infraroodzender

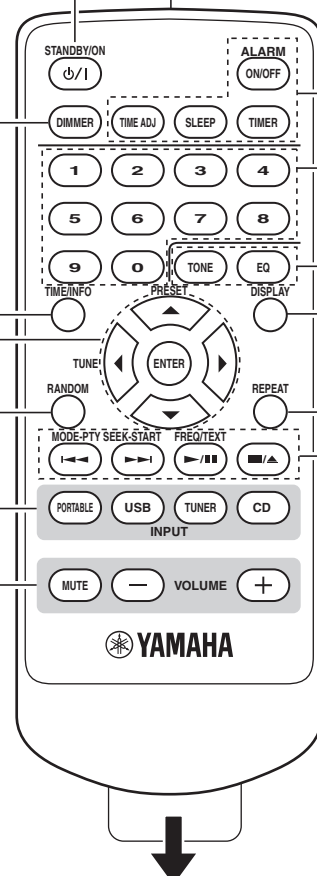

Verwijder de isolerende folie voor u de afstandsbediening gaat gebruiken.



Verwijder de doorzichtige folie voor u de afstandsbediening gaat gebruiken.

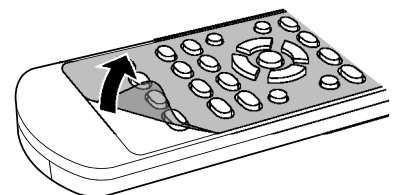



**Hiermee kunt u de diverse timer- en klokfuncties instellen.**

**ALARM ON/OFF:** Hiermee kunt u de alarmfunctie (wekker) in- of uitschakelen. (P. 20)

**TIME ADJ:** Hiermee kunt u de klok van het toestel instellen. (P. 7)

**SLEEP:** Hiermee kunt u de slaaptimer instellen. (P. 21)

**TIMER:** Hiermee kunt u de afteltimer instellen. (P. 21)



**Hiermee kunt u het gewenste fragment of de gewenste voorkeuzender direct selecteren. (P. 11, 13, 17, 18)**



**Hiermee kunt u de geluidswaergave regelen.**

**TONE:** Hiermee regelt u de versterking van de lage, respectievelijk hoge tonen. (P. 9)

**EQ:** Hiermee selecteert u de equalizerstand. (P. 9)



**Hiermee kunt u de weergegeven informatie veranderen. (P. 10)**



**Hiermee zet u dit toestel in de herhaalde waergavefunctie. (P. 15)**



**Hiermee kunt u de waergave regelen.**

◀◀, ▶▶: Hiermee kunt u naar het begin van het huidige fragment of naar het volgende fragment springen.

Houd deze toets ingedrukt om snel terug/vooruit te zoeken. (P. 11, 12)

▶/||: Hiermee begint of pauzeert u de waergave. (P. 11, 12)

■/▲: Stopt de waergave of werpt de disc uit wanneer de waergave wordt gestopt. (P. 11, 12)

**■ Gebruiken van de afstandsbediening**

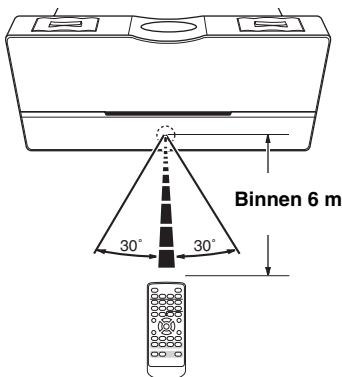

**Gebruik de afstandsbediening binnen 6 m van dit toestel en richt haar daarbij op de infraroodsensor op het toestel zelf.**

**Opmerkingen**

- Zorg dat er zich tussen de sensor van dit toestel en de afstandsbediening geen obstakels bevinden. Gebeurt dit toch, dan zult u dit toestel niet met de afstandsbediening kunnen bedienen.
- Mors geen vloeistoffen op de afstandsbediening.
- Laat de afstandsbediening niet vallen.
- Laat de afstandsbediening niet liggen op de volgende plaatsen:
  - zeer warme of vochtige plekken, zoals een badkamer of bij de verwarming
  - extreem koude plekken
  - stoffige plekken

**Voor het vervangen van de batterij P. 24.**

# Vorbereidingen voor u het toestel in gebruik neemt

## Het toestel aan zetten

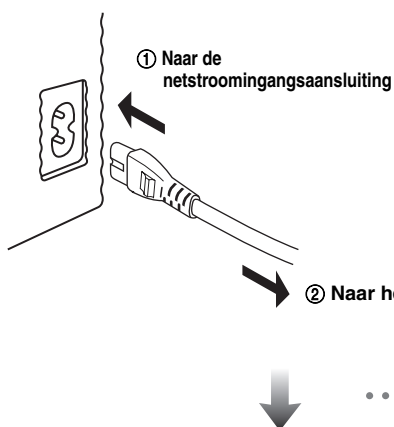

Verbind het ene uiteinde van het netsnoer met de netstroomingangsansluiting van dit toestel en doe de stekker aan het andere uiteinde in het stopcontact.

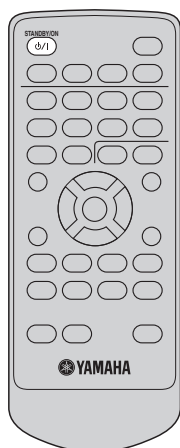

### Zet dit toestel aan.

Druk nog eens op deze toets om dit toestel uit (standby) te zetten.

#### Op het bovenpaneel

U kunt de bovenstaande handelingen ook via het bovenpaneel uitvoeren.



Hiermee zet u dit toestel aan.

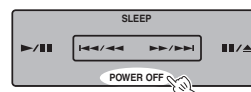

Zet dit toestel uit (standby).

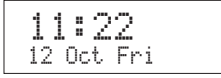

- Wanneer het toestel uit (standby) staat, is het stroomverbruik geminimaliseerd.
- Wanneer het toestel uit (standby) staat, kunt u kiezen of u de datum en tijd wilt laten weergeven (in de ECO OFF stand) of niet (in de ECO ON stand).
  - 1 Houd **MUTE** op het bovenpaneel ingedrukt terwijl het toestel uit (standby) staat.  
→ “ECO ON” of “ECO OFF” gaat knipperen.
  - 2 Druk terwijl de indicator knippert op de **MUTE** toets om te kiezen tussen “ECO ON” of “ECO OFF”.
  - 3 Wacht een paar seconden.  
→ De geselecteerde stand, ECO ON of ECO OFF, wordt ingesteld.

	ECO ON stand	ECO OFF stand
Display wanneer het toestel uit (standby) staat	 (Geen weergave)	 (Weergave van datum en tijd)

- De back-up schakeling voor het geheugen voorkomt dat de opgeslagen gegevens verloren gaan wanneer het toestel uit (standby) staat. De opgeslagen gegevens zullen echter wel verloren gaan wanneer de stekker uit het stopcontact is of wanneer de stroomvoorziening om andere redenen langer dan een week onderbroken wordt.

## Instellen van de klok

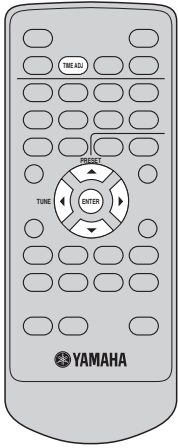

### Opmerking

Wanneer het display uit is, moet u het toestel eerst aan zetten voor u deze instelling maakt.

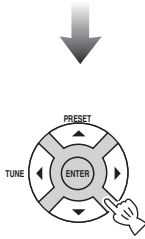

### Stel de datum en de tijd in.



Hiermee selecteert u jaar/datum/uren/ minuten.



Hiermee verhoogt of verlaagt u de ingestelde waarden voor de datum en de tijd.

### Voorbeelden



### Opmerking

Afhankelijk van het model zal de tijd getoond worden in de 12-uursaanduiding (AM/PM). Bijvoorbeeld, "4:00PM".

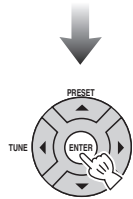

### Bevestig uw instellingen.

# Basisbediening

## Selecteren van de signaalbron

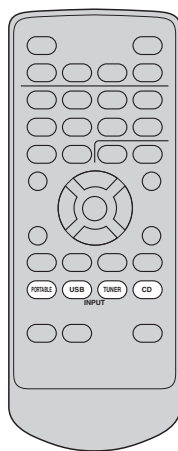

Luisteren naar muziek van draagbare audio-apparatuur



Naar MP3/WMA bestanden luisteren die op uw USB-apparatuur staan



Naar radiozenders luisteren (FM/AM)



Naar een CD luisteren



Op het bovenpaneel



Herhaaldelijk drukken.

## Regelen van het volumeniveau

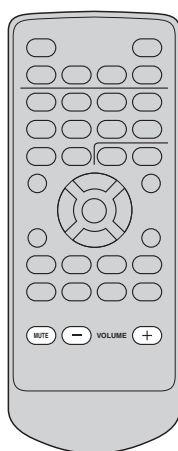

Verhogen of verlagen van het volume



Als het toestel uit (standby) wordt gezet terwijl het volume op 41 of hoger staat, zal het volume automatisch op 20 worden ingesteld wanneer het toestel vervolgens weer aan wordt gezet.

Volume 41 → 20

Schakelt de geluidsweggeve tijdelijk uit



Druk nog eens op deze toets om de geluidsweggeve te hervatten op hetzelfde volumenniveau.

Op het bovenpaneel

Verlaagt het volumenniveau.

Verhoogt het volumenniveau.

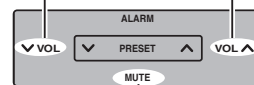

Hiermee schakelt u de geluidsweggeve tijdelijk uit.

## ■ Gebruiken van een hoofdtelefoon

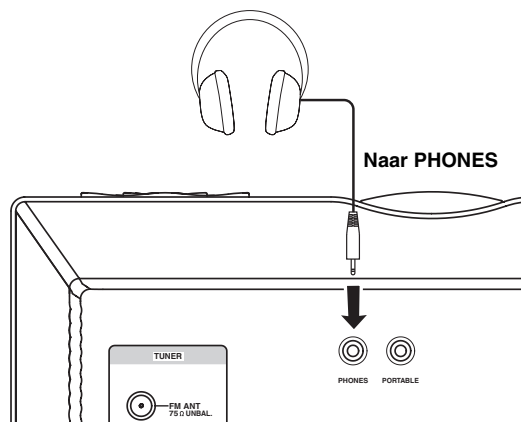

Ook wanneer er een hoofdtelefoon is aangesloten, zal het geluid van de wekker (alarm) via de luidspreker worden weergegeven.

## Geluidsregeling

### ■ Regelen van de totale geluidsbalans

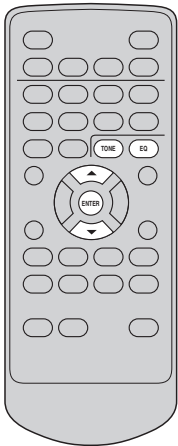

 **Herhaaldelijk drukken.**



### ■ Regelen van de balans voor de lage/hoge tonen

 **Herhaaldelijk drukken.**

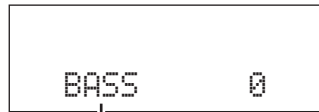

Selecteer "BASS" (lage tonen) of "TREBLE" (hoge tonen).

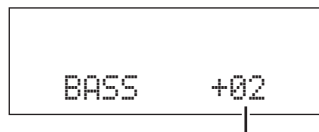
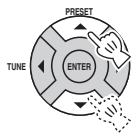

Stel het gewenste niveau in (-10 t/m +10 dB).

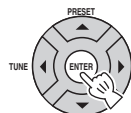

**Bevestig uw instellingen.**

## Handige mogelijkheden voor het display

### ■ Omschakelen van de op het display getoonde informatie

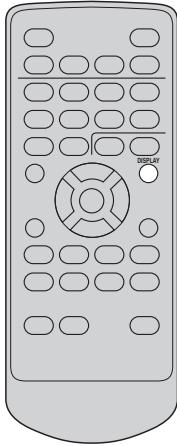

DISPLAY  
Herhaaldelijk drukken.

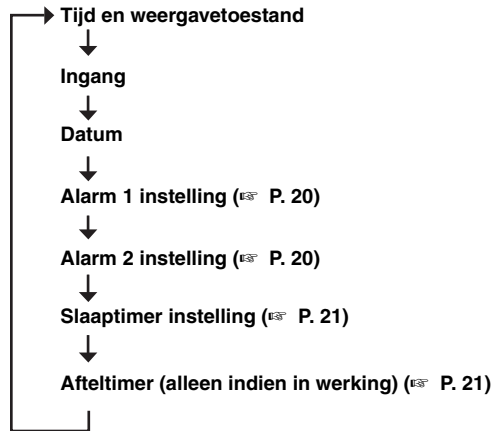

### ■ Het display dimmen

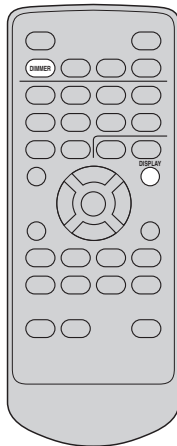

DIMMER  
Herhaaldelijk drukken.

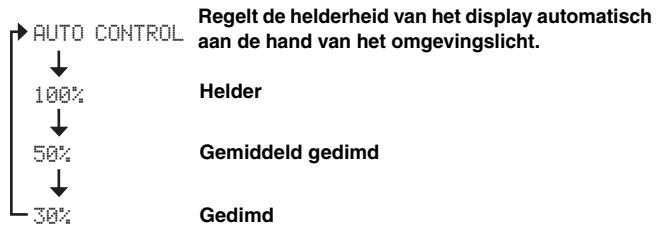

# Luisteren naar CD's, MP3/WMA bestanden en externe signaalbronnen

## Naar CD's luisteren

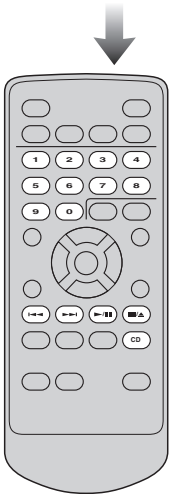
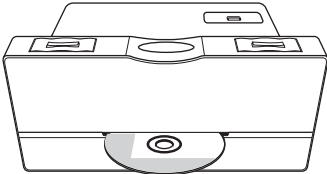

### Doe de gewenste disc in het toestel.



U kunt ook eventueel op een disc opgenomen MP3/WMA bestanden laten weergeven. Raadpleeg "Naar MP3/WMA bestanden luisteren die op uw USB-apparatuur staan" (P. 12) voor hoe u dat kunt doen.

### De weergave begint.

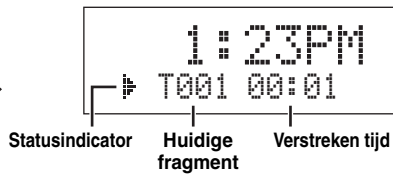

### Wanneer de weergave gestopt is

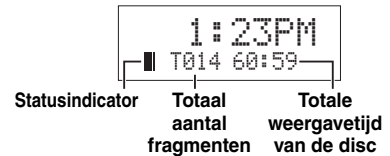

- U kunt de op het display getoonde informatie omschakelen (P. 14).
- U kunt ook eventueel op een disc opgenomen MP3/WMA bestanden laten weergeven. Raadpleeg "Naar MP3/WMA bestanden luisteren die op uw USB-apparatuur staan" (P. 12).

### Op het bovenpaneel

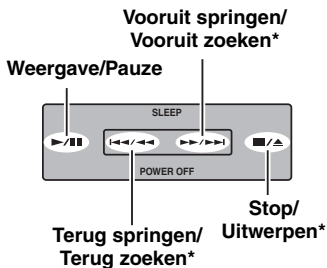

\* Houd ingedrukt bij weergave of pauze.

### ■ Pauzeren van de weergave



Om de pauze te annuleren, dient u nog eens op ►/|| te drukken.

### ■ Fragmenten overslaan

Terug

Vooruit



### ■ Terug/vooruit zoeken

Terug

Vooruit



Houd ingedrukt

### Opmerking

Er wordt geen geluid weergegeven wanneer u zoekt terwijl de weergave gepauzeerd is.

### ■ Een bepaald fragment opgeven

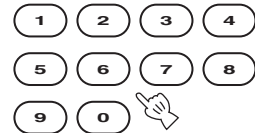

Voer het nummer in van het fragment waar u naar wilt luisteren.

### ■ Stoppen van de weergave



### ■ De disc laten uitwerpen

Terwijl de weergave is gestopt

Bij weergave of pauze



Druk op

Houd ingedrukt



## Naar MP3/WMA bestanden luisteren die op uw USB-apparatuur staan

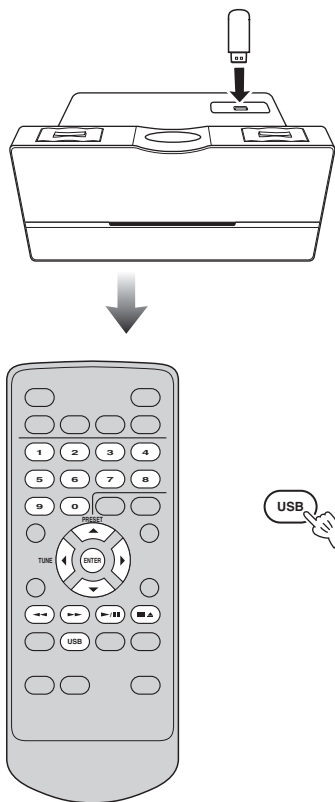

### Aansluiten van USB-apparatuur.

Dit toestel biedt ondersteuning aan USB massageheugen apparatuur (bijv. flashgeheugen of draagbare audiospelers) die gebruik maken van FAT16 of FAT32 formattering.

#### Opmerkingen

- Het is mogelijk dat sommige apparaten niet correct werken, ook al voldoen ze aan de eisen.
- Sluit geen andere apparatuur aan dan USB massageheugen apparatuur (bijvoorbeeld USB opladers of USB hubs (verdeelstekkers)), pc's, kaartlezers, externe harde schijven enz.
- Yamaha aanvaardt geen aansprakelijkheid voor enige schade aan, of verlies van gegevens op de USB apparatuur terwijl de apparatuur is aangesloten op dit toestel.
- Er wordt geen garantie gegeven wat betreft de weergavemogelijkheden en de stroomvoorziening van enige soort USB apparatuur.

### De weergave begint.

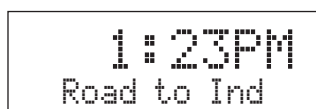

Songtitel/Naam artiest/Albumtitel



U kunt de op het display getoonde informatie omschakelen (P. 14).

#### Opmerking

Afhankelijk van het aantal bestanden/mappen kan het langer dan 30 seconden duren om het apparaat in te lezen.

#### Op het bovenpaneel

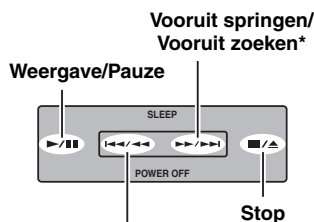

\* Houd ingedrukt

#### ■ Stoppen van de weergave



#### ■ Pauzeren van de weergave



Om de pauze te annuleren, dient u nog eens op ►/|| te drukken.

#### ■ Fragmenten overslaan

Terug

Vooruit



#### ■ Terug/vooruit zoeken

Terug

Vooruit



Houd ingedrukt

#### Opmerking

De pauze wordt geannuleerd wanneer het zoeken begint.

## ■ Opgeven van een bepaald fragment

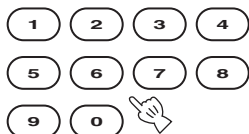

Voer het nummer in van het fragment waar u naar wilt luisteren.

### Opmerkingen

- Afhankelijk van opname-omstandigheden, zoals instellingen van de gebruikte opnamesoftware, is het mogelijk dat dit toestel niet in staat is fragmenten op discs of USB apparatuur af te spelen in de volgorde waarin ze zijn opgenomen.
- Voor een MP3 of WMA disc/USB apparaat correspondeert het nummer dat aan elk bestand wordt toegewezen met de bestandenreeks op de hele disc/USB apparaat, niet die in de individuele mappen.

## ■ Selecteren van een MP3 of WMA map/ bestand

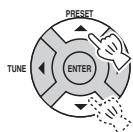

Selecteer een map.

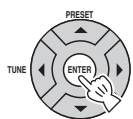

Alleen bij weergave van een MP3/WMA disc

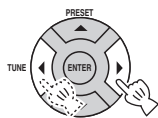

Selecteer een bestand.

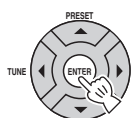

Begin de weergave.

### Over MP3 of WMA bestanden

U kunt MP3 of WMA bestanden afspelen en weergeven die zijn opgenomen op CD-R, CD-RW, of op USB apparatuur. Dit toestel ziet de mappen op de disc/USB apparatuur als albums en de bestanden als fragmenten, zoals hieronder afgebeeld. Met de mappenstructuur wordt geen rekening gehouden.

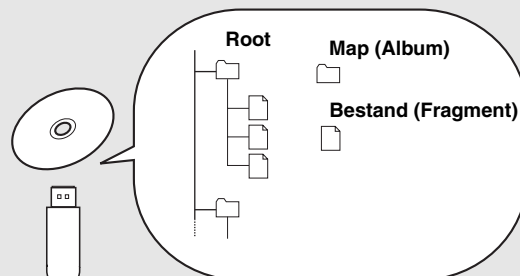

### Opmerkingen

- Dit toestel kan maximaal 255 bestanden en 255 mappen weergeven. Het is echter mogelijk dat er minder dan 255 bestanden/mappen worden getoond als bepaalde bestanden/mappen niet kunnen worden weergegeven met dit toestel.
- Als het USB apparaat is voorzien van meerdere partities, zal alleen de eerste partitie worden weergegeven.
- Afhankelijk van de specificaties van het USB apparaat is het mogelijk dat sommige bestanden niet goed werken.
- Bestanden die zijn voorzien van een auteursrechtelijke beveiliging kunnen niet worden weergegeven.
- Dit toestel is in staat bestanden van 4 GB of kleiner weer te geven.

## Omschakelen van de op het display getoonde weergave-informatie

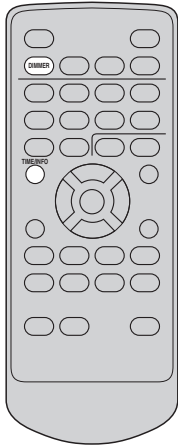

Herhaaldelijk drukken

Met elke druk op deze toets zal het informatiedisplay veranderen.

### Opmerking

Het is mogelijk dat bepaalde speciale tekens niet correct kunnen worden weergegeven.

### ■ Audio CD's

Verstreken weergavetijd van het huidige fragment (Standaardinstelling)

↓  
 1:23PM  
 ▶ T014 02:21

Resterende weergavetijd van het huidige fragment

↓  
 ▶ T014-03:41

Totale weergavetijd van de disc

↓  
 ▶ TTL 54:41

Resterende weergavetijd van de disc

↓  
 ▶ TTL -12:28

Terug naar het standaard display

### ■ MP3/WMA bestanden

Scrollend display\* (Standaardinstelling)

↓  
 1:23PM  
 to order-Fr

Verstreken weergavetijd van het huidige bestand

↓  
 ▶ T014 02:21

Resterende weergavetijd van het huidige bestand

↓  
 ▶ T014-03:41

Bestandsnaam

↓  
 Road-to-ind

Songtitel

↓  
 Road to Ind

Naam van de artiest

↓  
 Frankie Zie

Albumtitel

↓  
 Made to ord

Jaar

↓  
 2007

Commentaar

↓  
 Live at KCE

Terug naar het standaard display

\* Bij het scrollende display worden achtereenvolgens de songtitel, de naam van de artiest en de albumtitel over het display geschoven.

## Herhaalde en willekeurige weergave

### ■ Willekeurige weergave

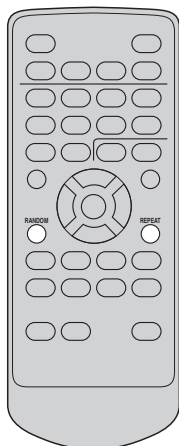

Herhaaldelijk drukken

Normale weergave  
↓  
Rd (Willekeurige weergave)

### ■ Herhaalde weergave



Herhaaldelijk drukken

Normale weergave  
↓  
R1 (Herhalen enkel fragment)  
↓  
Rf (Herhalen van een map, alleen MP3/WMA disc/USB)  
↓  
Ra (Herhalen volledige selectie)

### Opmerking

De herhaalde en willekeurige weergavefuncties worden geannuleerd wanneer de weergave wordt gestopt of wanneer de disc/het USB apparaat wordt verwijderd.

## Weergave van externe signaalbronnen

### Opmerking

Zet het volume van zowel dit toestel als dat van uw draagbare audio-apparatuur uit of zeer laag voor u ze aansluit.

### Aansluiten van uw draagbare audio-apparatuur.

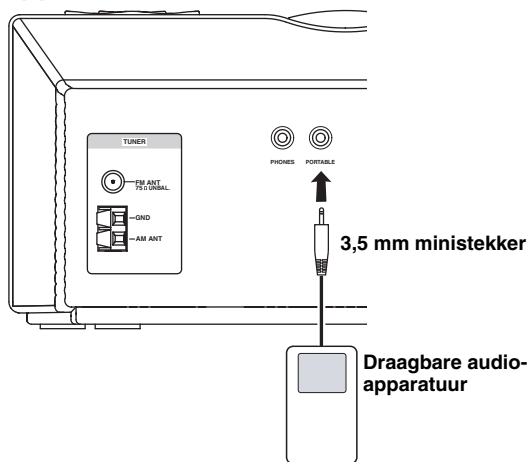

BEDIENING

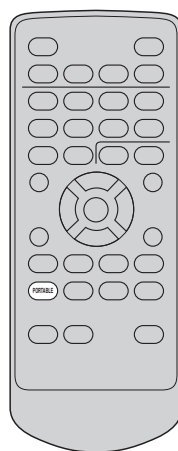

PORTABLE

Begin de weergave op de aangesloten draagbare audio-apparatuur.



Voor de bediening van de draagbare audio-apparatuur verwijzen we u naar de handleiding van de apparatuur in kwestie.

Nederlands

# Luisteren naar FM en AM radiozenders

## Aansluiten van antennes

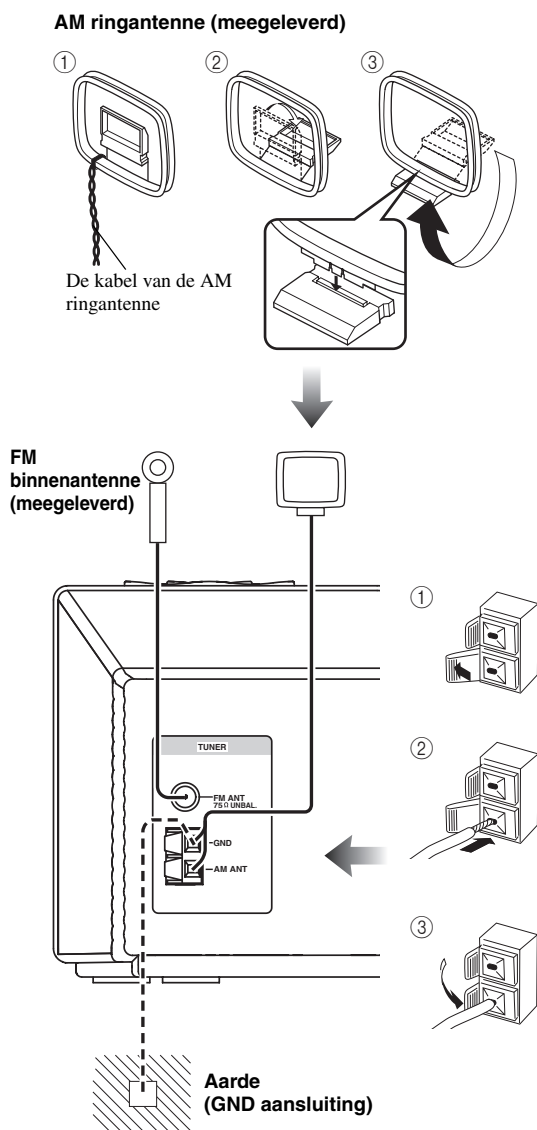

## Afstemmen op radiozenders

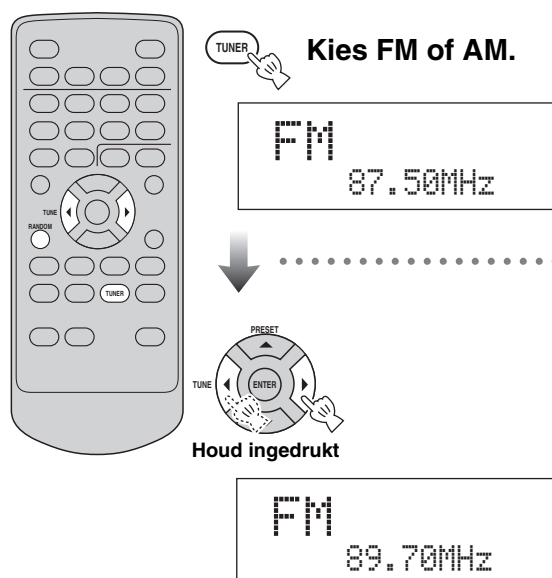

- Luister naar de AM radiozender en draai de antenne tot u de stand die de beste ontvangst oplevert gevonden hebt.
- U kunt ook met de hand op zenders afstemmen door herhaaldelijk op **TUNE** te drukken.
- Om de kwaliteit van FM weergave te verbeteren bij een slechte ontvangst, kunt u **RANDOM** op de afstandsbediening even ingedrukt houden om de FM ontvangst van dit toestel om te schakelen naar mono.

### Opmerking

De draad van de AM ringantenne is van het afgeschermd type. Verbind de witte draad met de AM ANT aansluiting en de zwarte draad met de GND aansluiting.

### Over aarding

Voor de grootst mogelijke veiligheid en zo min mogelijk storing dient u de antenne GND aansluiting goed te aarden. Een goede aarding wordt bijvoorbeeld verzorgd door een metalen staaf die in vochtige grond gedreven is.

## Automatisch radiozenders voorprogrammeren

Na het overschakelen naar het display voor het programmeren van de voorkeuzezenders (terwijl een deel van het display knippert) dient u deze handeling uit te voeren terwijl het nog knippert.

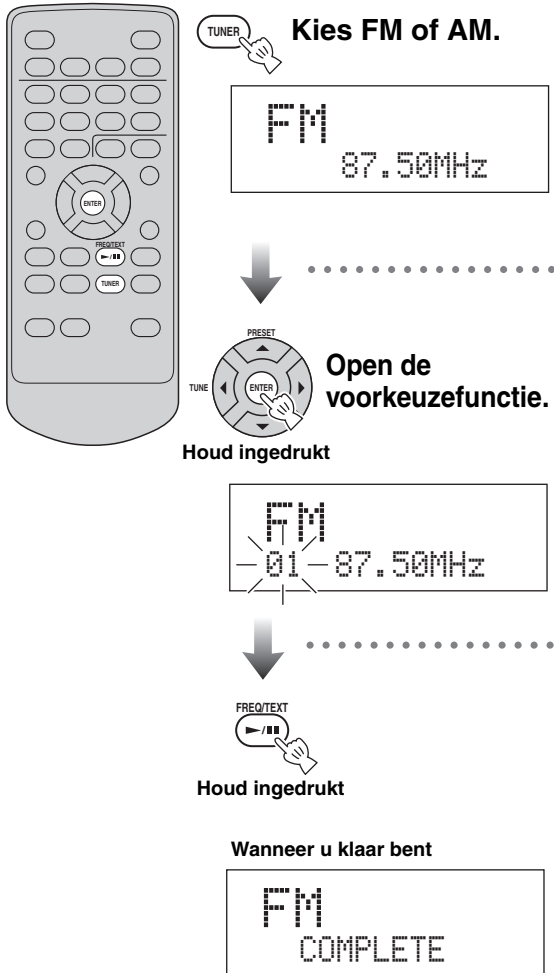

- U kunt een voorkeuzezender wissen door op **■/▲** te drukken.
- U kunt ook alle voorgeprogrammeerde zenders wissen door **■/▲** tenminste 3 seconden ingedrukt te houden.

## Handmatig voorprogrammeren van radiozenders

Na het overschakelen naar het display voor het programmeren van de voorkeuzezenders (terwijl een deel van het display knippert) dient u deze handeling uit te voeren terwijl het nog knippert.

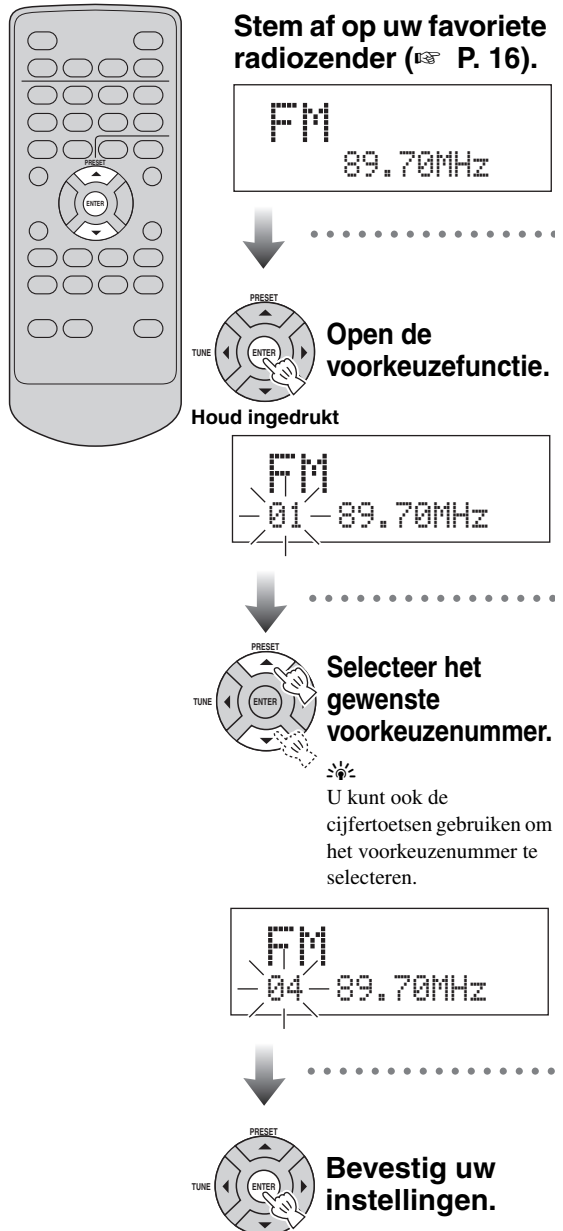

- U kunt maximaal 30 FM zenders en 20 AM zenders opslaan.
- U kunt een voorkeuzezender wissen door op **■/▲** te drukken.
- U kunt ook alle voorgeprogrammeerde zenders wissen door **■/▲** tenminste 3 seconden ingedrukt te houden.

## Selecteren van voorkeuzezenders (Afstemmen op voorkeuzezenders)

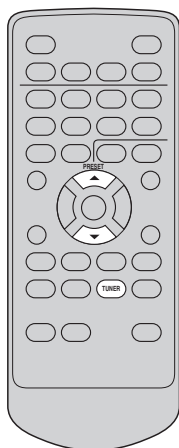

**Kies FM of AM.**

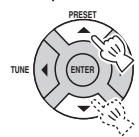
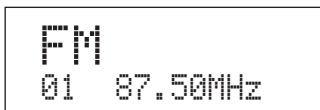

**Selecteer de voorgeprogrammeerde radiozender.**

U kunt ook de cijfertoetsen gebruiken om de zender te selecteren.

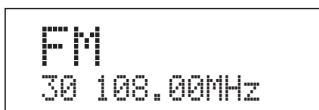

**Op het bovenpaneel**

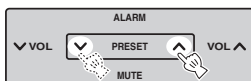

## Ontvangen van Radio Data Systeem zenders

■ Zenders uitkiezen op programmatype

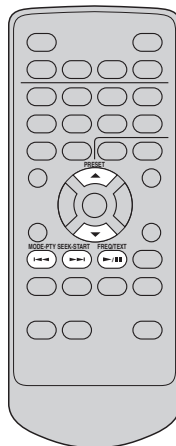

**Selecteer "PRG TYPE" terwijl u FM radio ontvangt.**

Herhaaldelijk drukken

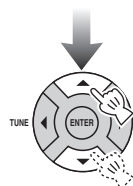
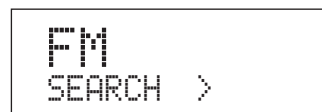

**Selecteer het gewenste programmatype (P. 19).**



**Laat het zoeken beginnen.**



Om het zoeken naar het gewenste programmatype te annuleren, dient u nog eens op **PTY SEEK START** te drukken.

■ Beschikbare programmatypes

Programmatype	Beschrijving
NEWS	Nieuws
AFFAIRS	Actualiteiten
INFO	Algemene informatie
SPORT	Sport
EDUCATE	Educatief
DRAMA	Theater
CULTURE	Cultuur
SCIENCE	Wetenschap
VARIED	Gevarieerde praatprogramma's
POP M	Popmuziek
ROCK M	Rock muziek
EASY M	Easy Listening
LIGHT M	Licht klassiek
CLASSICS	Klassiek
OTHER M	Overige muziek
WEATHER	Weer & Meteorologie
FINANCE	Financiën
CHILDREN	Kinderprogramma's
SOCIAL	Maatschappelijke aangelegenheden
RELIGION	Religie
PHONE IN	Inbelprogramma's
TRAVEL	Reizen & Toerisme
LEISURE	Hobby & Vrije tijd
JAZZ	Jazzmuziek
COUNTRY	Country muziek
NATION M	Volksmuziek
OLDIES	Overige muziek
FOLK M	Folk muziek
DOCUMENT	Documentaires
TEST	Alarm Test
ALARM	Echt Alarm!

■ Omschakelen van het informatiedisplay bij Radio Data Systeem ontvangst

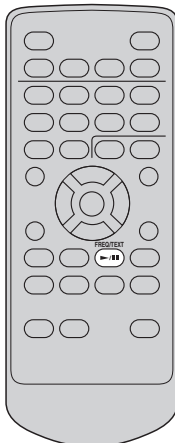

FREQ/TEXT  
 Herhaaldelijk drukken

Naam van de zender

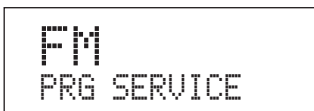

Programmatype

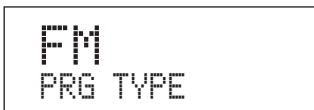

Tekstgegevens voor de zender

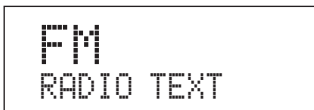

Huidige tijd

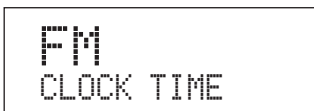

Oorspronkelijk display

**Opmerking**

Als de ontvangst van de Radio Data Systeem zender niet goed genoeg is, zal dit toestel mogelijk niet in staat zijn de volledige Radio Data Systeem gegevens te ontvangen. RT (Radio Tekst) gegevens hebben veel bandbreedte nodig en kunnen dus soms minder goed ontvangen worden dan andere gegevens.

BEDIENING

Nederlands



# Gebruiken van de timerfuncties

Met deze functie kunt u zich laten wekken met uw favoriete CD of radioprogramma enz. U kunt deze functie ook gebruiken om het toestel automatisch na een bepaalde tijd uit te zetten.

## ■ Instellen van de wekker

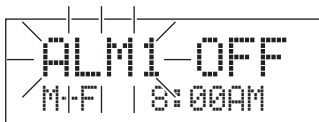
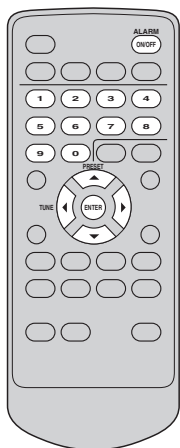

### Opmerking

Wanneer het display uit is, moet u het toestel eerst aan zetten voor u deze instelling maakt.



### Wijzig de alarminstellingen.



Hiermee gaat u van de ene naar de andere alarminstelling.



Hiermee kunt u de alarminstellingen wijzigen.

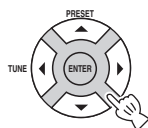

① Kies alarm 1/2.

② Kies on/off (aan/uit).

③ Kies de hoe vaak deze instelling herhaald moet worden.  
M-F: Maandag t/m vrijdag  
Daily: Elke dag  
Once: Slechts één keer

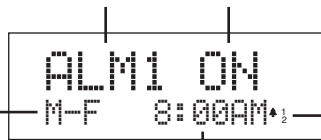

Laat zien welk alarm in werking is.

④ Ingestelde alarmtijd.

⑤ Kies voor het geluid van de wekker (alarm) uit CD, FM, AM, USB, SOUND1 (pieptoon 1) en SOUND2 (pieptoon 2).



⑥ Stel het gewenste volume in.



U kunt de tijd ook met cijfertoetsen invoeren.

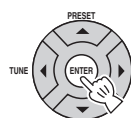

Wanneer u de wekker (alarm) heeft ingesteld, kunt u Alarm aan/uit zetten met **ALARM ON/OFF**.

## ■ Stoppen van de wekker (alarm)



of

Op het bovenpaneel

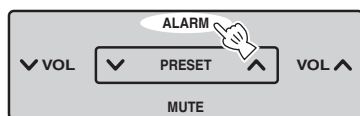

## ■ Gebruiken van de snoezelfunctie

Op het bovenpaneel



De weergave wordt na 5 minuten hervat.

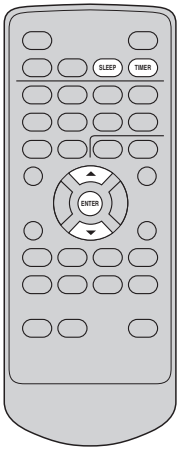

## ■ Gebruiken van de slaaptimer



Herhaaldelijk drukken.

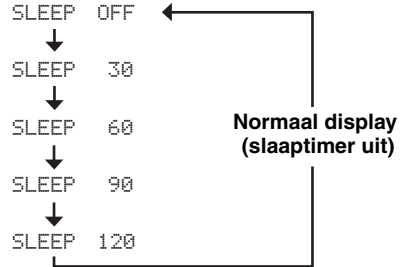

## ■ Instellen van de afteltimer

Dit is een makkelijk te gebruiken afteltimer. Deze eenvoudige timer komt goed van pas wan u bijvoorbeeld aan het koken bent, of bij duizend-en-een andere bezigheden.



### Opmerking

Wanneer het display uit is, moet u het toestel eerst aan zetten voor u deze instelling maakt.

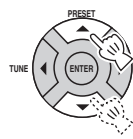

### Stel de afteltimer in.



Instelling van de afteltimer (1 t/m 60 minuten).

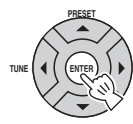

### Bevestig uw instellingen.

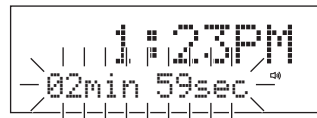

Het aftellen begint.



Om de afteltimer te annuleren, dient u twee keer op **TIMER** te drukken en "OFF" te selecteren.

Wanneer het aftellen klaar is, klinken er korte piepjes.



- De piepjes worden elke 10 seconden luider.
- Het volume van de piepjes hangt af van de volume-instelling van dit toestel (P. 8).

## ■ Stoppen van de wekker (alarm)



of

Op het bovenpaneel

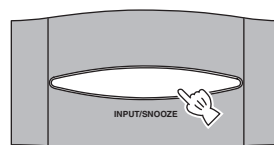

# Verhelpen van storingen

Controleer de volgende lijst als u onverhoopt problemen ondervindt met dit toestel. Als u het probleem niet kunt oplossen met de vermelde oplossingen of als uw probleem hieronder niet vermeld staat, zet het toestel dan uit, haal de stekker uit het stopcontact en neem dan contact op met uw dichtstbijzijnde erkende Yamaha dealer of service-centrum.

## Algemeen

Probleem	Oorzaak	Oplossing
<b>Het toestel gaat aan en dan gelijk weer uit.</b>	Het netstroomsnoer is misschien niet goed aangesloten.	Zorg ervoor dat de stekker van het netsnoer goed in het stopcontact zit (☞ P. 6).
	Dit toestel heeft wellicht een sterke elektrische schok gekregen, bijvoorbeeld vanwege blikseminslag of een ontlading van statische elektriciteit.	Zet dit toestel uit (standby) en haal de stekker uit het stopcontact. Wacht ongeveer 30 seconden, doe de stekker terug in het stopcontact en zet het toestel weer aan.
<b>Er komt geen geluid uit de luidsprekers.</b>	Het volume staat misschien te laag.	Regel het volumeniveau (☞ P. 8).
	De geluidswaergeving is misschien tijdelijk uitgeschakeld (mute).	Schakel de geluidswaergeving weer in (☞ P. 8).
	De signaalbron is misschien niet correct.	Selecteer de juiste signaalbron of ingangsfunctie (☞ P. 8).
	De disc in dit toestel is misschien niet geschikt.	Gebruik een voor dit toestel geschikte disc (☞ P. 25).
<b>De geluidswaergeving wordt plotseling uitgeschakeld.</b>	De slaaptimer (☞ P. 21) is wellicht in werking getreden.	Zet dit toestel aan en speel de gewenste signaalbron weer af.
<b>Dit toestel functioneert niet naar behoren.</b>	Dit toestel heeft wellicht een sterke elektrische schok gekregen, bijvoorbeeld vanwege blikseminslag of een ontlading van statische elektriciteit, of de stroomvoorziening is onderbroken of instabiel.	Zet dit toestel uit (standby) en haal de stekker uit het stopcontact. Wacht ongeveer 30 seconden, doe de stekker terug in het stopcontact en zet het toestel weer aan.
<b>Digitale of hoogfrequente apparatuur in de buurt zorgt voor storing.</b>	Misschien staat dit toestel te dicht in de buurt van de digitale of hoogfrequente apparatuur in kwestie.	Zet dit toestel verder weg van de apparatuur in kwestie.
<b>De instelling van de klok is gewist.</b>	De stroomvoorziening van het toestel is wellicht langer dan een week onderbroken geweest.	Doe de stekker van het netsnoer goed in het stopcontact en stel de klok opnieuw in (☞ P. 7).

## Weergave van discs

Probleem	Oorzaak	Oplossing
<b>Sommige toetsen werken niet.</b>	De disc in dit toestel is misschien niet geschikt.	Gebruik een voor dit toestel geschikte disc (☞ P. 25).
<b>De waergeving start niet onmiddellijk nadat u op ►/   heeft gedrukt.</b>	De disc is misschien vuil.	Veeg de disc schoon.
	De disc in dit toestel is misschien niet geschikt.	Gebruik een voor dit toestel geschikte disc (☞ P. 25).
	Wanneer u dit toestel van een koude plek naar een warme brengt, kan er zich condens hebben gevormd op het lensje dat de disc moet aflezen.	Wacht een uur of twee en probeer het dan opnieuw.
<b>De melding “No Disc” verschijnt op het display alhoewel er een disc in de discsleuf zit, of de melding “Disc Error” verschijnt op het display.</b>	De disc in dit toestel is misschien niet geschikt.	Verwijder de disc en controleer of deze disc geschikt is voor het toestel of niet (☞ P. 25).
	De disc is misschien vuil of er zit misschien iets op.	Verwijder de disc en maak deze schoon of verwijder wat er niet op hoort te zitten.
	De disc zit ondersteboven in het toestel.	Verwijder de disc en doe de disc weer terug met de labelkant naar boven.

## Weergave van MP3/WMA bestanden

Probleem	Oorzaak	Oplossing
<b>MP3/WMA bestanden op het USB apparaat worden niet weergegeven.</b>	Het USB apparaat wordt niet herkend.	Zet dit toestel uit (standby) en vervolgens weer aan (☞ P. 6).
		Koppel het apparaat los terwijl dit toestel uit (standby) staat. Sluit het apparaat weer aan en zet vervolgens dit toestel weer aan (☞ P. 6).
	Als de bovenstaande oplossingen het probleem niet verhelpen, kan het USB apparaat in kwestie niet gebruikt worden met dit toestel.	Sluit een netstroomadapter aan als deze werd meegeleverd met het apparaat.
		Probeer andere USB apparatuur.

## Radio-ontvangst

### ■ FM/AM

Probleem	Oorzaak	Oplossing
<b>De functie voor het afstemmen op voorkeuzezenders (☞ P. 16) werkt niet.</b>	Het geheugen voor de voorkeuzezenders is misschien gewist.	Programmeer de radiozenders opnieuw voor (☞ P. 17).
<b>De instellingen voor de voorkeuzezenders zijn gewist.</b>	De stroomvoorziening van het toestel is wellicht langer dan een week onderbroken geweest.	Doe de stekker van het netsnoer goed in het stopcontact en programmeer de zenders dan opnieuw voor (☞ P. 6).

### ■ FM

Probleem	Oorzaak	Oplossing
<b>Er is teveel ruis bij stereo-ontvangst.</b>	De FM antenne is misschien niet goed aangesloten.	Zorg ervoor dat de FM antenne goed is aangesloten (☞ P. 16).
	De geselecteerde radiozender is misschien erg ver weg of misschien is de radio-ontvangst in uw gebied niet goed.	Probeer handmatig af te stemmen om de kwaliteit van het signaal te verbeteren (☞ P. 17), of gebruik een buitenantenne.
<b>Zelfs met een buitenantenne is de radio-ontvangst zwak. (Geluid klinkt vervormd.)</b>	Het radiosignaal wordt mogelijk via verschillende paden ontvangen of er is andere storing.	Verander de hoogte, richting of opstelling van de antenne.

### ■ AM

Probleem	Oorzaak	Oplossing
<b>Er is teveel ruis bij stereo-ontvangst.</b>	Ruis kan worden veroorzaakt door elektriciteit in de atmosfeer, bliksem, TL verlichting, motoren of elektrische apparatuur met thermostaten.	Gebruik een buitenantenne en een betere aarding om ruis te verminderen. Het is echter vaak moeilijk om dit soort ruis te elimineren.
	Als dit toestel in de buurt van een televisie staat, is het mogelijk dat dit de ruis veroorzaakt, vooral 's avonds.	Zet dit toestel verder weg van de televisie.
<b>De automatische afstemfunctie (☞ P. 18) werkt niet.</b>	De AM ringantenne is misschien niet goed aangesloten.	Zorg ervoor dat de AM ringantenne goed is aangesloten (☞ P. 16).

## Afstandsbediening

Probleem	Oorzaak	Oplossing
<b>De afstandsbediening werkt niet naar behoren.</b>	De afstandsbediening wordt misschien buiten het bereik gebruikt.	Voor informatie over het bereik van de afstandsbediening verwijzen we u naar "Gebruiken van de afstandsbediening" (P. 5).
	De sensor voor de afstandsbediening op dit toestel zelf staat misschien bloot aan direct zonlicht of sterke verlichting (i.h.b. van TL lampen).	Verander de verlichting of stel dit toestel anders op.
	De batterij is misschien leeg.	Vervang de batterij door een nieuwe (zie hieronder).
	Er bevinden zich obstakels tussen de sensor van dit toestel en de afstandsbediening.	Verwijder de obstakels.

### ■ Vervangen van de batterij in de afstandsbediening

Vervang de batterij wanneer u merkt dat het bereik van de afstandsbediening afneemt.

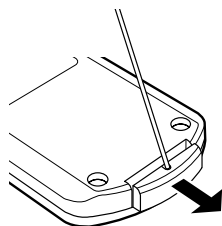

Gebruik een stevig, recht staafje om de houder te kunnen verwijderen.

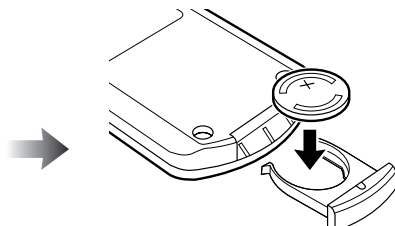

Vervang de batterij door een nieuwe CR2025 batterij.

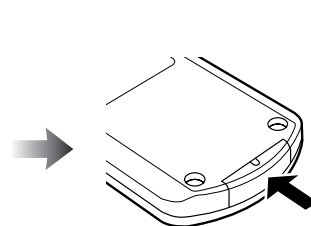

Doe de houder weer dicht.

### Opmerkingen

- Doe de batterij met de polen in de richting van de aanduidingen (+ en -) in de houder.
- Als de batterijen leeg zijn dient u ze onmiddellijk uit de afstandsbediening te halen om te voorkomen dat ze gaan lekken of barsten.
- Als de batterijen zijn gaan lekken, moet u ze onmiddellijk weggooien. Wees voorzichtig dat geëkt batterijzuur niet in aanraking komt met uw huid of kleding.
- Veeg het batterijvak netjes schoon voor u er nieuwe batterijen in zet.
- Gooi batterijen weg overeenkomstig uw lokale regelgeving.

# Opmerkingen over discs

## Informatie over discs

Dit toestel is ontworpen voor gebruik met audio CD's, CD-R en CD-RW. Dit toestel is ook in staat 8 cm CD's (CD singles) af te spelen.



Dit toestel is in staat discs af te spelen die voorzien zijn van de hierboven vermelde logo's. Zo'n disclogo is te vinden op de disc zelf en op de verpakking.

### Opmerking

Probeer geen andere soorten discs in dit toestel te doen. Dit kan leiden tot beschadiging van dit toestel.

**Dit toestel is in staat de volgende soorten datadiscs af te spelen (Voor MP3 en WMA bestanden geven de termen tussen haakjes de geschikte bemonsteringsfrequentie en bitsnelheid aan):**

- MP3 bestanden opgenomen op CD-R/RW (fs 44,1, 48 kHz/32, 64, 96, 128, 192, 256 of 320 kbps en MP3 bestanden met variabele bitsnelheid (CBR en VBR))
- WMA bestanden opgenomen op CD-R/RW (fs 44,1 kHz/192 kbps of minder en WMA bestanden met variabele bitsnelheid (CBR en VBR))
- ISO 9660 voor CD-R/RW

### Opmerkingen

- CD-R/RW's kunnen niet worden afgespeeld als de schijf niet is afgesloten.
- Sommige discs zullen niet kunnen worden afgespeeld vanwege karakteristieken van de disc zelf of van de opnamen daarop.
- Gebruik geen discs met afwijkende vormen, zoals bijv. hartvormige discs.
- Gebruik geen discs met teveel of te grote krassen op het oppervlak.
- WMA bestanden die zijn voorzien van een auteursrechtelijke beveiliging kunnen niet worden weergegeven met dit toestel.
- Een bemonsteringsfrequentie van 48 kHz zal voor weergave worden teruggebracht naar 44,1 kHz.

## Omgaan met discs

- Raak het oppervlak van de disc niet aan. Houd de disc aan de rand (en het gat in het midden) vast.
- Laat de disc niet in de disclade zitten wanneer u de disc niet gebruikt.
- Schrijf niet op de disc met een potlood of ander puntig instrument.
- Plak geen plakband, stickers, lijm of iets anders op uw discs.
- Gebruik geen beschermende mapjes om krassen te voorkomen.
- Gebruik geen discs waarop met in de handel verkrijgbare printers kan worden afgedrukt.
- Stel de disc niet bloot aan direct invallend zonlicht, hoge temperaturen, hoge vochtigheid of veel stof.

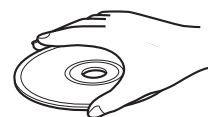

Let op



- Als de disc vuil is geworden, veeg hem dan schoon met een schone, droge doek en veeg van het midden uit recht naar buiten. Gebruik geen platenreiniger of verfverduuner.
- Om storingen te voorkomen mag u geen los verkrijgbare lensreiniger gebruiken.
- Doe nooit meer dan één disc tegelijk in de discsleuf. Dit kan leiden tot beschadigingen aan zowel de discs als aan dit toestel.
- Gebruik geen 8 cm (CD-single) adapter wanneer u een 8 cm disc (CD-single) gebruikt.
- Steek geen andere voorwerpen in de discsleuf.
- Gebruik geen gebarsten, vervormde of gelijmde discs.

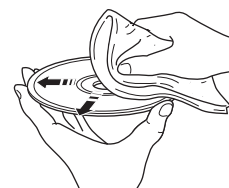

# Woordenlijst

## ■ MP3 (MPEG-1 Audio Layer-3)

Eén van de audiocompressietechnieken gebruikt voor MPEG. Deze methode maakt gebruik van een onomkeerbare compressietechniek die een hoge compressie bereikt door onder andere audiogegevens voor geluiden die niet meer onderscheiden kunnen worden door het menselijk oor te verwijderen. Deze techniek maakt het mogelijk de hoeveelheid gegevens tot ongeveer 1/11 te verminderen (bij 128 kbps) terwijl de geluidskwaliteit vergelijkbaar blijft met die van een muziek-CD.

## ■ WMA (Windows Media Audio)

Een door Microsoft Corporation ontwikkelde compressiemethode. Deze methode maakt gebruik van een onomkeerbare compressietechniek die een hoge compressie bereikt door onder andere audiogegevens voor geluiden die niet meer onderscheiden kunnen worden door het menselijk oor te verwijderen. Deze techniek maakt het mogelijk de hoeveelheid gegevens tot ongeveer 1/22 te verminderen (bij 64 kbps) terwijl de geluidskwaliteit vergelijkbaar blijft met die van een muziek-CD.

## ■ Bemonsteringsfrequentie

Het aantal keren per seconde dat het geluidssignaal digitaal gemeten en gedigitaliseerd wordt. In principe is het zo dat hoe hoger de bemonsteringsfrequentie is, hoe groter het aantal tonen is dat kan worden weergegeven, en hoe hoger het aantal kwantisatiebits is, hoe preciezer het geluidsniveau kan worden gereproduceerd.

## ■ PCM (Pulse Code Modulation)

Een signaal dat wordt omgezet naar een digitaal formaat zonder compressie. CD's zijn opgenomen met 16-bits geluid bij 44,1 kHz.

## ■ Fragment

Een CD kan onderverdeeld worden in een aantal samenstellende delen (fragmenten). Elk van deze onderverdelingen heeft een zogenaamd fragmentnummer.

# Technische gegevens

## ■ SPELER GEDEELTE

### Weergavesysteem

- CD, CD-R/RW

### Laser

- Type ..... GaAlAs
- Golfengte ..... 780 nm
- Emissieduur ..... continu
- Laser vermogen ..... max. 44,6  $\mu$ W\*

\* Dit vermogen is de waarde zoals gemeten op ongeveer 200 mm afstand van het oppervlak van de lens in het optische pick-upsysteem.

## ■ VERSTERKER GEDEELTE

- Minimum RMS uitgangsvermogen per kanaal ..... 10 W + 10 W
- Ingangsevoeligheid/Impedantie  
PORTABLE ..... 300 mV/47 k $\Omega$
- Uitgangsniveau/impedantie  
PHONES (volume max.) ..... 470 mV/32  $\Omega$

## ■ TUNER GEDEELTE

### FM

- Afstembereik  
Modellen voor de V.S. en Canada ..... 87,5 t/m 108,0 MHz  
Overige modellen ..... 87,50 t/m 108,00 MHz

### AM

- Afstembereik  
Modellen voor de V.S. en Canada ..... 530 t/m 1700 kHz  
Overige modellen ..... 522 t/m 1629 kHz

## ■ ALGEMEEN

- Stroomvoorziening  
Modellen voor de V.S. en Canada ..... 120 V, 60 Hz wisselstroom  
Overige modellen ..... 100 t/m 240 V, 50/60 Hz wisselstroom
- Stroomverbruik ..... 20 W
- Stroomverbruik uit (standby) ..... 1,0 W of minder
- Afmetingen (b x h x d) ..... 300 x 141,5 x 200 mm
- Gewicht ..... 2,7 kg

Technische gegevens kunnen zonder kennisgeving gewijzigd worden.

### Onderhoud van het toestel

Gebruik een schone, droge doek om dit toestel af te nemen. Voor hardnekkig vuil kunt u een zachte doek bevochtigen met water en goed uitwringen om dit toestel mee schoon te maken.

## Beperkte garantie voor de Europese Economische Ruimte en Zwitserland

Hartelijk dank dat u een Yamaha product heeft gekozen. Mocht uw Yamaha product onverhoopt service of reparatie onder de garantie behoeven, dan verzoeken wij u contact op te nemen met de dealer van wie u het toestel in kwestie gekocht heeft. Als u problemen ondervindt, kunt u contact opnemen met de Yamaha vertegenwoordiging in uw land. De volledige gegevens hiervoor kunt u vinden op onze website (<http://www.yamaha-hifi.com/> of <http://www.yamaha-uk.com/> voor inwoners van het V.K.).

Wij garanderen dat dit product vrij is van fabricage- en materiaalfouten voor een periode van twee jaar, te rekenen vanaf de datum van de oorspronkelijke aankoop. Yamaha zal, onder de hieronder vermelde voorwaarden, het defecte product, onderdeel of de defecte onderdelen laten repareren of, naar keuze van Yamaha, vervangen, zonder kosten voor materiaal of arbeid in rekening te brengen. Yamaha behoudt zich het recht voor een product te vervangen door een gelijkwaardig product van hetzelfde soort en/of dezelfde waarde en andere relevante kenmerken, indien het onderhavige model niet meer gefabriceerd wordt of als reparatie niet economisch verantwoord wordt geacht.

### Voorwaarden

1. Het defecte product MOET vergezeld zijn van de originele rekening of het oorspronkelijke reçu (met daarop vermeld de datum van aankoop, productcode en de naam van de dealer) en van een verklaring waarin het mankement of de storing uiteengezet wordt. Bij afwezigheid van een dergelijk onweerlegbaar bewijs van aankoop behoudt Yamaha zich het recht voor gratis service of reparatie te weigeren en kan het product op kosten van de klant aan de klant worden geretourneerd.
2. Het product MOET zijn aangeschaft bij een ERKENDE Yamaha dealer binnen de Europese Economische Ruimte (EER) of in Zwitserland.
3. Het product mag niet onderworpen zijn aan enige modificatie of verandering, behalve indien daartoe uitdrukkelijk schriftelijk toestemming is verkregen van Yamaha.
4. Uitgesloten van deze garantie zijn:
  - a. Periodiek onderhoud en reparatie of vervanging van onderdelen als gevolg van normale slijtage.
  - b. Schade als resultaat van:
    - (1) Reparaties uitgevoerd door de klant zelf of door onbevoegde derden.
    - (2) Ondeugdelijke verpakking of fouten bij het hanteren van het product wanneer het product van de klant vandaan onderweg is. Wij wijzen u erop dat het de verantwoordelijkheid van de klant is ervoor zorg te dragen dat het product deugdelijk verpakt is wanneer het wordt geretourneerd om nagezien of gerepareerd te worden.
    - (3) Oneigenlijk gebruik, daaronder begrepen, maar niet beperkt tot, (a) het product niet gebruiken voor de doeleinden waarvoor het normaal gesproken bestemd is, of niet in overeenstemming met de door Yamaha verstrekte instructies voor correct gebruik, onderhoud en opslag van het product, en (b) het product installeren of gebruiken op een wijze die niet voldoet aan de technische of veiligheidsnormen zoals die gelden in het land of de jurisdictie waar het product gebruikt wordt.
    - (4) Ongelukken, blikseminslag, water, brand, ondeugdelijke ventilatie, lekkende batterijen of enige andere oorzaak waarop Yamaha geen invloed heeft.
    - (5) Defecten van het systeem waarin dit product wordt gebruikt en/of incompatibiliteit met producten van derden.
    - (6) Gebruik van een niet door Yamaha in de EER en/of Zwitserland geïmporteerd product, waar dat product niet voldoet aan de technische of veiligheidsnormen van het land of de jurisdictie waar het product gebruikt wordt en/of aan de standaard specificaties van het product zoals verkocht door Yamaha in de EER en/of Zwitserland.
    - (7) Producten die niet AV (audiovisueel) gerelateerd zijn.  
(De producten die onderworpen zijn aan de "Yamaha AV garantievoorwaarden" worden gedefinieerd op onze website: <http://www.yamaha-hifi.com/> of <http://www.yamaha-uk.com/> voor inwoners van het V.K.)
5. Waar de garantie zoals die geldt in het land van aankoop verschilt van die in land waar het product gebruikt wordt, zal de garantie voor het land waar het product gebruikt wordt worden toegepast.
6. Yamaha aanvaardt geen aansprakelijkheid voor enig verlies of enige schade, zij het directe schade, gevolgschade of anderszins, met uitzondering van reparatie of vervanging van het product.
7. Maakt u alstublieft reservekopieën van aangepaste instellingen of gegevens, want Yamaha aanvaardt geen aansprakelijkheid voor enige wijziging aan of verlies van dergelijke instellingen of gegevens.
8. Deze garantie doet niet af aan de rechten die de consument toegekend worden onder de toepasselijke nationale wetten en regelgeving, noch aan de rechten die de consument kan laten gelden ten opzichte van de dealer als gevolg van hun verkoop/aankoop contract.



# Предупреждение: внимательно изучите это перед использованием аппарата.

- 1 Для обеспечения наилучшего результата, пожалуйста, внимательно изучите данную инструкцию. Храните ее в безопасном месте для будущих справок.
- 2 Данную звуковую систему следует устанавливать в хорошо проветриваемом, прохладном, сухом месте, оставив свободным как минимум 10 см сверху, 10 см справа и слева, и 10 см сзади от данный аппарат — вдали от прямого воздействия солнечных лучей, источников тепла, вибрации, пыли, влаги, и/или холода.
- 3 Во избежание шумов и помех, данный аппарат следует размещать на некотором расстоянии от других электрических приборов, двигателей, или трансформаторов.
- 4 Во избежание накопления влаги внутри данного аппарата, что может вызвать электрошок, пожар, привести к поломке данного аппарата, и/или представлять угрозу жизни, не следует размещать данный аппарат в среде, подверженной резким изменениям температуры с холодной на жаркую, или в среде с повышенной влажностью (например, в комнате с увлажнителем воздуха).
- 5 Не устанавливайте данный аппарат в местах, где есть риск падения других посторонних объектов на данный аппарат, и/или где данный аппарат может подвергнуться попаданию капель или брызгов жидкостей. На крышке данного аппарата, не следует располагать:
  - Другие компоненты, так как это может привести к поломке и/или отпечиванию поверхности данного аппарата.
  - Горящие объекты (например, свечи), так как это может привести к пожару, поломке данного аппарата, и/или представлять угрозу жизни.
  - Емкости с жидкостями, так как при их падении, жидкости могут вызвать поражение пользователя электрическим током и/или привести к поломке данного аппарата.
- 6 Во избежание прерывания охлаждения данного аппарата, не следует покрывать данный аппарат газетой, скатертью, занавеской и т.д. Повышение температуры внутри данного аппарата может привести к пожару, поломке данного аппарата, и/или представлять угрозу жизни.
- 7 Пока все соединения не завершены, не следует подключать данный аппарат к розетке.
- 8 Не используйте данный аппарат, установив его верхней стороной вниз. Это может привести к перегреву и возможной поломке.
- 9 Не применяйте силу по отношению к переключателям, ручкам и/или проводам.
- 10 При отсоединении силового кабеля питания от розетки, вытягивайте его, удерживая за вилку; ни в коем случае не тяните кабель.
- 11 Не применяйте различные химические составы для очистки данного аппарата; это может привести к разрушению покрывающего слоя.
- 12 Используйте данный аппарат с соблюдением напряжения, указанном на данном аппарате. Использование данного аппарата при более высоком напряжении, превышающем указанное, является опасным, и может стать причиной пожара, поломки данного аппарата, и/или представлять угрозу жизни. Yamaha не несет ответственности за любую поломку или ущерб вследствие использования данного аппарата при напряжении, не соответствующем указанному напряжению.
- 13 Во избежание поломки от молнии, отключите силовой кабель питания от розетки во время электрической бури.
- 14 Не пробуйте модифицировать или починить данный аппарат. При необходимости, свяжитесь с квалифицированным сервис центром Yamaha. Корпус аппарата не должен открываться ни в коем случае.
- 15 Если вы не собираетесь использовать данный аппарат в течение продолжительного промежутка времени (например, во время отпуска), отключите силовой кабель переменного тока от розетки.
- 16 Перед тем как прийти к заключению о поломке данного аппарата, обязательно изучите раздел “Устранение неисправностей”, описывающий часто встречающиеся ошибки во время использования.
- 17 Перед перемещением данного аппарата, установите данный аппарат в режим ожидания нажатием кнопки POWER OFF, и отсоедините силовой кабель переменного тока от розетки.
- 18 При внезапном изменении окружающей температуры образовывается конденсация. Отсоедините силовой кабель питания от сети и не пользуйтесь аппаратом.
- 19 Аппарат может нагреваться при его продолжительном использовании. Отключите питание, затем дайте аппарату остыть.
- 20 Данный аппарат следует устанавливать возле розетки переменного тока, куда можно свободно протянуть силовой кабель.
- 21 Батарейки не должны подвергаться нагреву от солнечных лучей, огня или похожих источников.
- 22 Излишнее звуковое давление от внутриушных телефонов и наушников может привести к потере слуха.

Данный аппарат считается не отключенным от источника переменного тока все то время, пока он подключен к розетке, даже если данный аппарат находится в выключенном положении через POWER OFF. Данное положение является режимом ожидания. В этом режиме электропотребление данного аппарата снижается до минимума.

## ПРЕДУПРЕЖДЕНИЕ

ВО ИЗБЕЖАНИЕ ПОЖАРА ИЛИ УДАРА ЭЛЕКТРИЧЕСКИМ ТОКОМ, НЕ ПОДВЕРГАЙТЕ ДАННЫЙ АППАРАТ ВОЗДЕЙСТВИЯМ ДОЖДЯ ИЛИ ВЛАГИ.

## БЕЗОПАСНОЕ ИСПОЛЬЗОВАНИЕ ЛАЗЕРА

Данное устройство содержит лазер. Из-за опасности травмы глаз, снимать крышку или обслуживать данное устройство должен только сертифицированный обслуживающий персонал.

## ОПАСНОСТЬ

Данное устройство в открытом состоянии излучает видимые лазерные лучи. Не допускайте непосредственного воздействия лазерных лучей на глаза. Когда данное устройство подключено к розетке, не приближайте глаза к отверстию лотка диска и другим отверстиям, и не смотрите внутрь аппарата.

Лазерный компонент данного изделия может выделять радиацию, превышающую ограниченный уровень радиации для Класса 1.



Данный символ-отметка соответствует директиве ЕС 2002/96/ЕС.

Данный символ-отметка обозначает, что электрическое и электронное оборудование по окончании службы должны выбрасываться отдельно от домашнего мусора. Пожалуйста, следуйте местным правилам, и не выбрасывайте старые изделия вместе с обычным домашним мусором.

# Содержание

## ВВЕДЕНИЕ

Описание .....	2
Системы управления и функции .....	3
Вид спереди/сверху .....	3
Пульт ДУ .....	4

## ПОДГОТОВКА

Подготовка перед использованием данного аппарата .....	6
Включение питания .....	6
Регулировка часов .....	7

## УПРАВЛЕНИЕ

Основное управление .....	8
Выбор источника приема .....	8
Регулировка уровня громкости .....	8
Настройка звучания .....	9
Полезные операции для дисплея .....	10
Прослушивание CD, файлов MP3/WMA, и внешних источников .....	11
Прослушивание CD .....	11
Прослушивание файлов MP3/WMA, сохраненных на устройстве USB .....	12
Переключение информации воспроизведения на дисплее .....	14
Повторное и произвольное воспроизведение ...	15
Воспроизведение внешних источников .....	15
Прослушивание ЧМ и АМ радиостанций ....	16
Подключение антенн .....	16
Настройка на радиостанции .....	16
Автоматическая предустановка радиостанций (Автоматическая предустановка) .....	17
Предустановка радиостанций вручную (Ручная предустановка) .....	17
Выбор предустановленных радиостанций (Настройка с предустановкой) .....	18
Прием радиостанций Системы радиоданных ...	18
Использование функций таймера .....	20

## ДОПОЛНИТЕЛЬНАЯ ИНФОРМАЦИЯ

Возможные неисправности и способы по их устранению .....	22
Общая часть .....	22
Воспроизведение диска .....	22
Воспроизведение файла MP3/WMA .....	23
Прием радиоволн .....	23
Пульт ДУ .....	24
Примечания по дискам .....	25
Информация о диске .....	25
Обращение с диском .....	25
Справочник .....	26
Технические характеристики .....	26

ВВЕДЕНИЕ

ПОДГОТОВКА

УПРАВЛЕНИЕ

ДОПОЛНИТЕЛЬНАЯ  
ИНФОРМАЦИЯ

Русский

# Описание

- Стильный компактный дизайн “все в одном”
- Воспроизведение аудио CD, MP3 CD, и WMA CD
- Поддержка USB
- Усовершенствованный ЧМ/АМ тюнер
- Простой, но функциональный пульт ДУ
- Функция таймера и часов

SRBass

“Swing Radiator Bass™” является торговой маркой YAMAHA CORPORATION.

## ■ О настоящем руководстве

- В данном руководстве, операции по управлению, которые могут выполняться с помощью органов управления на данном аппарате или пульте ДУ, описаны с использованием пульта ДУ.
  - Символ “☞” с номером(ами) страниц(ы) обозначает(ют) соответствующую(ие) справочную(ые) страницу(ы).
  - ☞ означает совет для облегчения управления.
  - В примечаниях содержится важная информация по безопасности и инструкциям по управлению.
  - Данное руководство отпечатано до производства. Дизайн и технические характеристики могут частично изменяться с целью улучшения качества и т.д.
- В случае, если имеются различия между руководством и аппаратом, приоритет отдается аппарату.

## ■ Поставляемые аксессуары

К данному аппарату прилагаются следующие аксессуары. Убедитесь в наличии всех следующих аксессуаров.

Пульт ДУ

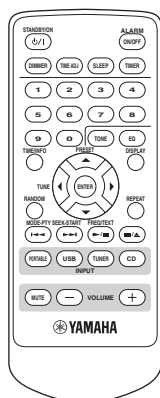

Внутренняя ЧМ-антенна

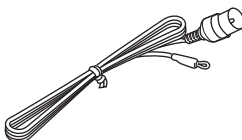

Рамочная АМ-антенна

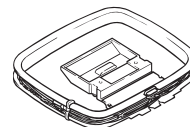

Силовой кабель

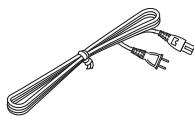

## Примечание

Форма поставляемых аксессуаров изменяется в зависимости от моделей.

# Системы управления и функции

## Вид спереди/сверху

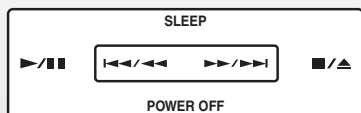

▶/||  
Запуск и пауза воспроизведения. (☞ с. 11)

■/▲  
Остановка воспроизведения или извлечение диска при остановленном воспроизведении. (☞ с. 11)

◀◀/▶▶, ▶▶/▶▶  
Переход на начало текущей или следующей дорожки. Нажмите и удерживайте кнопку для поиска назад/вперед. (☞ с. 11)

**POWER OFF**  
Установка данного аппарата в режим ожидания. (☞ с. 6)

**SLEEP**  
Установка таймера сна. (☞ с. 21)

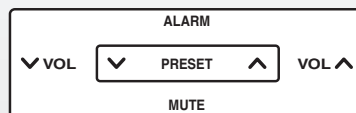

**VOL ^, v**  
Настройка уровня громкости. (☞ с. 8)

**MUTE**  
Отключение звучания. (☞ с. 8)

**PRESET ^, v**  
Выбор предустановленных радиостанций. (☞ с. 17)

**ALARM**  
Установка функции будильника. (☞ с. 20)

**INPUT/SNOOZE**  
Включение данного аппарата и выбор источника приема (☞ с. 6, 8), или включение функции короткого сна при включении будильника. (☞ с. 20)

Порт USB (☞ с. 12)

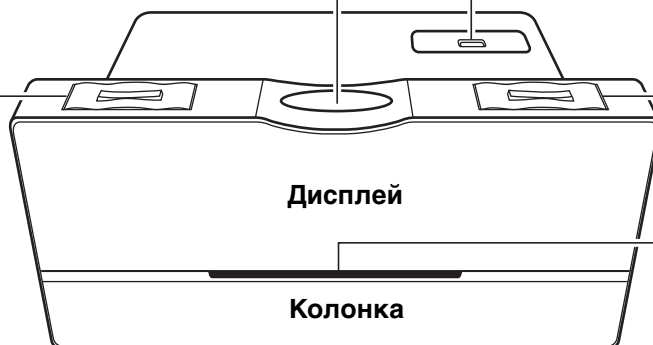

Отверстие для диска (☞ с. 11)

## Пульт ДУ

STANDBY/ON



Включение данного аппарата. (☞ с. 6)

DIMMER

Регулировка яркости дисплея. (☞ с. 10)

TIME/INFO



Отображение информации диска/USB. (☞ с. 14)

Курсор (▲/▼/◀/▶) и ENTER

RANDOM



Установка данного аппарата в режим произвольного воспроизведения. (☞ с. 15)

PORTABLE USB TUNER CD  
INPUT

Выберите источник для прослушивания.

Нажмите **PORTABLE** для прослушивания источника, воспроизводимого на компоненте, подключенном к гнезду PORTABLE на задней панели данного аппарата. (☞ с. 15)

Нажмите **USB** для прослушивания источника, сохраненного на подключенном запоминающем устройстве USB. (☞ с. 12)

Нажмите **TUNER** для прослушивания радиотрансляции ЧМ/АМ. При каждом нажатии **TUNER**, источник переключается на ЧМ и АМ. (☞ с. 16)

Нажмите **CD** для прослушивания диска, установленного в отверстие для диска. (☞ с. 11)

MUTE — VOLUME +

Настройка уровня громкости. (☞ с. 8)

Передатчик инфракрасного сигнала

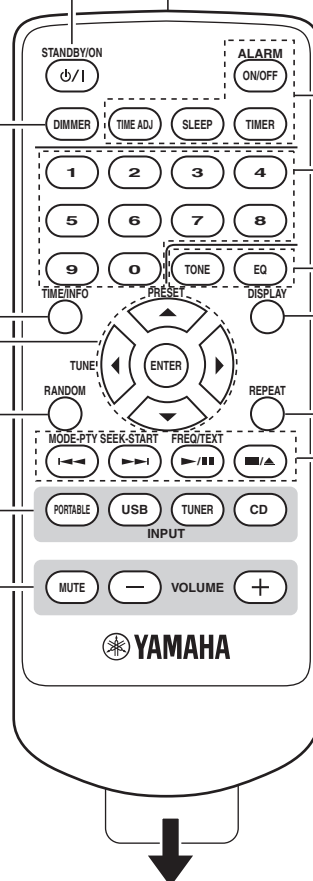

Перед использованием пульта ДУ, снимите изоляционную пленку.



Перед использованием пульта ДУ, снимите прозрачную пленку.

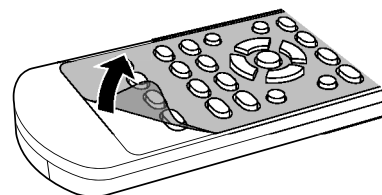



### Установка различных функций таймера и часов.

**ALARM ON/OFF:** Включение или отмена функции будильника. (☞ с. 20)

**TIME ADJ:** Настройка часов данного аппарата. (☞ с. 7)

**SLEEP:** Установка таймера сна. (☞ с. 21)

**TIMER:** Установка таймера обратного отчета. (☞ с. 21)



### Прямой выбор нужной дорожки или предустановленной радиостанции. (☞ с. 11, 13, 17, 18)



### Настройка звучания.

**TONE:** Настройка баланса низких и высоких частот. (☞ с. 9)

**EQ:** Выбор режима эквалайзера. (☞ с. 9)



### Переключение отображаемой информации. (☞ с. 10)



### Установка данного аппарата в режим повторного воспроизведения. (☞ с. 15)



### Управление воспроизведением.

◀◀, ▶▶: Переход на начало текущей или следующей дорожки.

Нажмите и удерживайте кнопку для поиска назад/вперед. (☞ с. 11, 12)

▶||: Запуск и пауза воспроизведения. (☞ с. 11, 12)

■/▲: Остановка воспроизведения или извлечение диска при остановленном воспроизведении. (☞ с. 11, 12)

### ■ Использование пульта ДУ

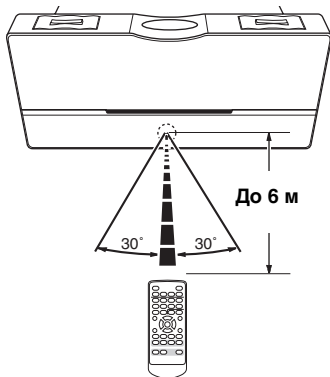

Пульт ДУ должен использоваться в пределах 6 м от данного аппарата и должен быть направлен на сенсор ДУ.

#### Примечания

- Не устанавливайте препятствий между сенсором данного аппарата и пультом ДУ. В ином случае, невозможно будет управлять данным аппаратом от пульта ДУ.
- Избегайте проливания жидкости на пульт ДУ.
- Не роняйте пульт ДУ.
- Не оставляйте пульт ДУ в следующих местах:
  - жарких или влажных местах как ванная или возле обогревателя
  - очень холодных местах
  - в запыленных местах

Для замены батарейки ☞ с. 24.

# Подготовка перед использованием данного аппарата

## Включение питания



Подключите силовой кабель к входу переменного тока данного аппарата и к розетке переменного тока.

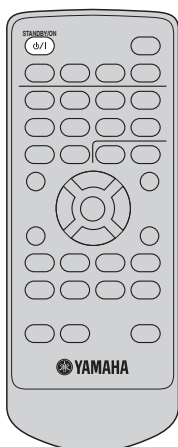

**Включите данный аппарат.**

Нажмите еще раз для установки данного аппарата в режим ожидания.

### На верхней панели

Операции выше можно также выполнять с верхней панели.



**Включить данный аппарат.**

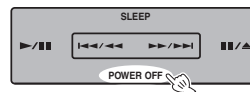

**Установить данный аппарат в режим ожидания.**

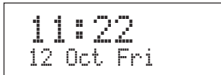

- В режиме ожидания, энергопотребление уменьшается.
- В режиме ожидания, можно выбрать отображение даты и времени (в режиме ECO OFF) или отключить отображение (в режиме ECO ON).
  - 1 В режиме ожидания, нажмите и удерживайте **MUTE** на верхней панели.  
→ Мигает "ECO ON" или "ECO OFF".
  - 2 Пока мигает индикатор, нажимая **MUTE**, выберите "ECO ON" или "ECO OFF".
  - 3 Подождите несколько секунд.  
→ Устанавливается режим ECO ON или ECO OFF.

	Режим ECO ON	Режим ECO OFF
Дисплей в режиме ожидания	 (Пустой дисплей)	 (Отображается дата и время)

- Схема резервной копии памяти предотвращает сохраненные данные от удаления, даже если данный аппарат находится в режиме ожидания. Однако, сохраненные данные удаляются при отсоединении силового кабеля от розетки переменного тока или при прерывании электроэнергии более чем на одну неделю.

## Регулировка часов

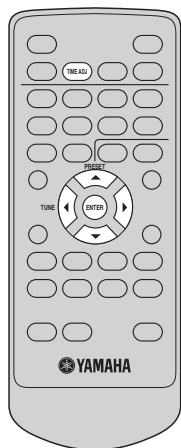

### Примечание

Когда дисплей отключен, перед выполнением данной настройки, включите питание.

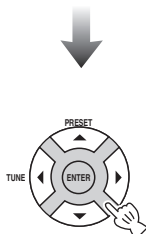

### Отрегулируйте дату и время.



Выбор года/даты/часа/минуты.



Увеличение или уменьшение даты или времени.

### Примеры

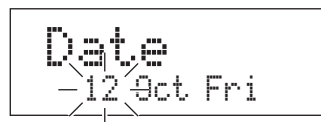

### Примечание

Время отображается в 12-часовом обозначении (AM/PM), в зависимости от модели. Например, "4:00PM".

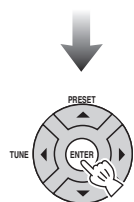

Подтвердите.



# Основное управление

## Выбор источника приема

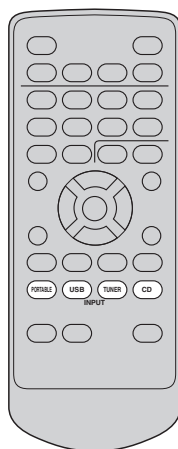

Прослушивание музыки, воспроизводимой на переносном аудиоустройстве



Прослушивание файлов MP3/WMA, сохраненных на устройстве USB



Прослушивание радиостанций (ЧМ/АМ)



Прослушивание CD



На верхней панели



Повторно нажимайте.

## Регулировка уровня громкости

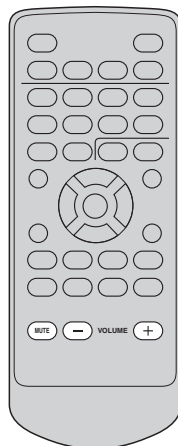

Увеличение или уменьшение уровня громкости

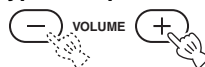

Если питание было отключено с уровнем громкости, установленным на уровне 41 или более, при повторном включении питания, уровень громкости автоматически устанавливается на 20.

Volume 41 → 20

Отключение звучания



Нажмите снова для возврата предыдущего уровня громкости.

На верхней панели

Уменьшение уровня громкости.

Увеличение уровня громкости.

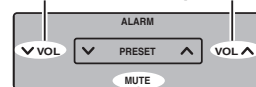

Отключение звучания.

## ■ Использование наушников

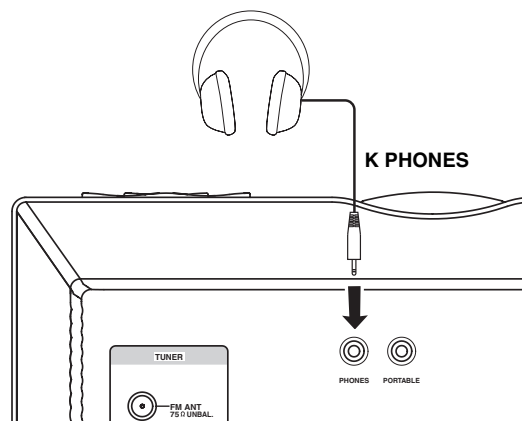

Даже при подключении наушников, звучание будильника выводится от колонки.

## Настройка звучания

### ■ Регулировка общего баланса звучания

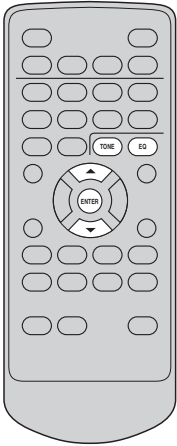

  
Повторно нажимайте.

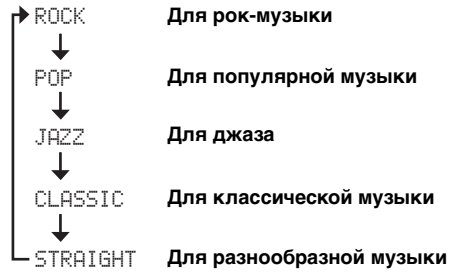

### ■ Регулировка баланса низких/высоких частот

  
Повторно нажимайте.

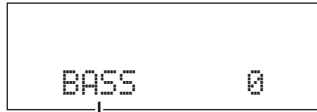

Выберите "BASS" (для низкочастотного диапазона) или "TREBLE" (для высокочастотного диапазона).

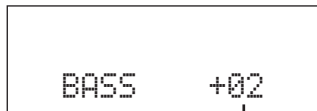
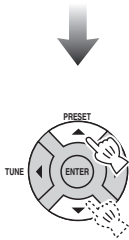

Отрегулируйте уровень (от -10 до +10 дБ).

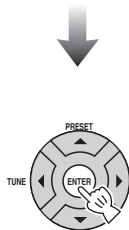

Подтвердите.

## Полезные операции для дисплея

### ■ Переключение информации на дисплее

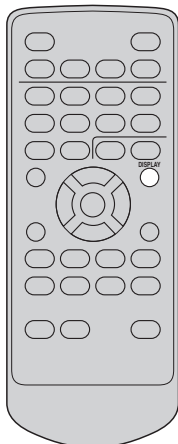

DISPLAY  
Повторно нажимайте.

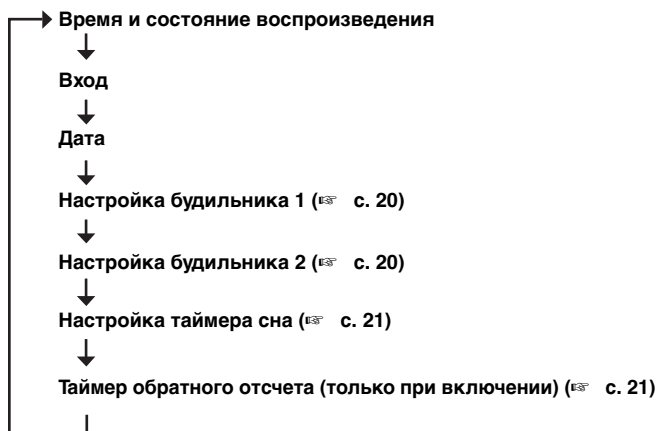

### ■ Уменьшение света дисплея

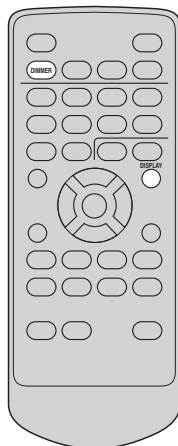

DIMMER  
Повторно нажимайте.

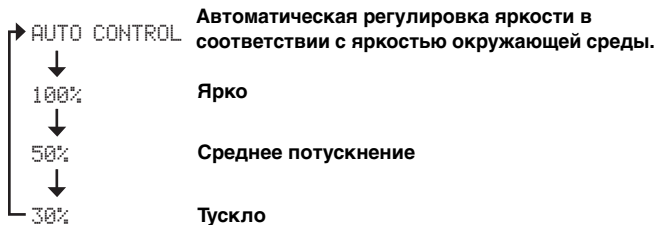

# Прослушивание CD, файлов MP3/WMA, и внешних ИСТОЧНИКОВ

## Прослушивание CD

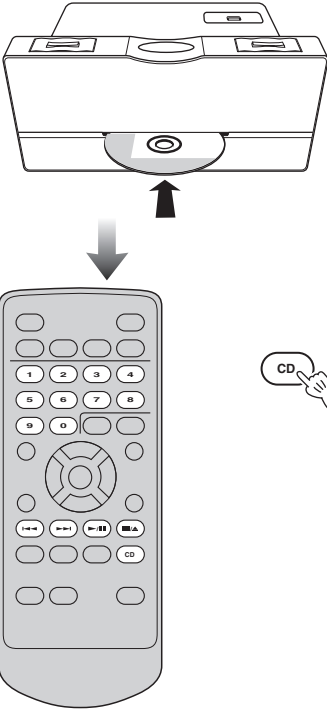

### Вставьте диск.



Также можно воспроизвести файлы MP3/WMA, записанные на диске. Для инструкций по управлению, смотрите “Прослушивание файлов MP3/WMA, сохраненных на устройстве USB” (с. 12).

### Начинается воспроизведение.

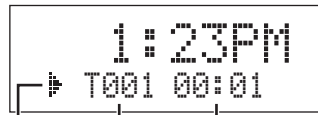

Индикатор состояния Текущая дорожка Прошедшее время воспроизведения

### При остановленном воспроизведении

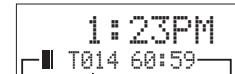

Индикатор состояния Всего фонограмм Общее время диска



- Можно переключать информацию воспроизведения на дисплее (с. 14).
- Также можно воспроизвести файлы MP3/WMA, записанные на диске. Смотрите “Прослушивание файлов MP3/WMA, сохраненных на устройстве USB” (с. 12).

### На верхней панели

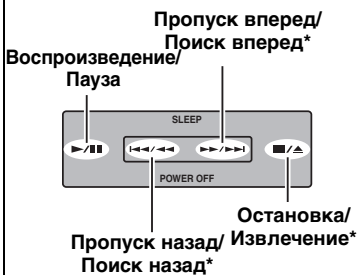

\* Нажмите и удерживайте в режиме воспроизведения или паузы.

### ■ Пауза воспроизведения



Для отмены паузы, снова нажмите ►/||.

### ■ Пропуск дорожек

Назад

Вперед



### ■ Поиск назад/вперед

Назад

Вперед



Нажмите и удерживайте

### Примечание

Во время поиска при паузе, звучание отсутствует.

### ■ Указание дорожки

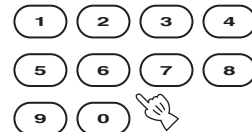

Введите номер дорожки для прослушивания.

### ■ Остановка воспроизведения



### ■ Извлечение диска

При остановленном воспроизведении

В режиме воспроизведения или паузы



Нажмите



Нажмите и удерживайте

## Прослушивание файлов MP3/WMA, сохраненных на устройстве USB

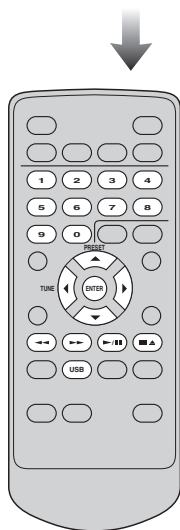
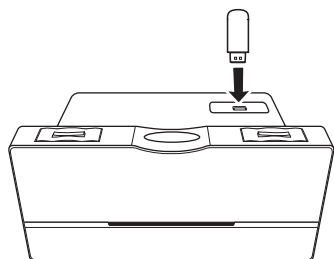

### Подключите устройство USB.

Данный аппарат поддерживает устройства USB класса запоминающих устройств большой емкости (например, флэш-память или переносные аудиоплееры), использующих формат FAT16 или FAT32.

#### Примечания

- Некоторые устройства могут срабатывать неправильно, даже если они соответствуют требованиям.
- Не подключайте другие устройства, кроме устройств USB класса запоминающих устройств большой емкости (как зарядные устройства USB или концентраторы USB), компьютеры, считывающие устройства карт, внешний жесткий диск, др.
- Yamaha не несет ответственности за любой ущерб или потерю данных на устройстве USB, произошедшее во время подключения устройства к данному аппарату.
- Не гарантируется воспроизводимость и энергообеспечение для всех устройств USB.

### Начинается воспроизведение.

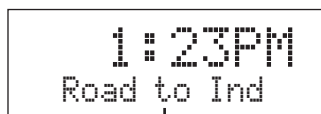

Название песни/имя исполнителя/название альбома



Можно переключать информацию воспроизведения на дисплее (с. 14).

#### Примечание

В зависимости от количества файлов/папок, время считывания может превышать 30 секунд.

#### На верхней панели

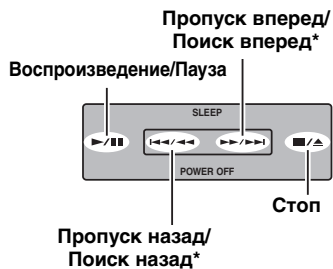

\* Нажмите и удерживайте

#### ■ Остановка воспроизведения



#### ■ Пауза воспроизведения



Для отмены паузы, снова нажмите

▶/||.

#### ■ Пропуск дорожек

Назад

Вперед



#### ■ Поиск назад/вперед

Назад

Вперед



Нажмите и удерживайте

#### Примечание

Пауза может отмениться при запуске поиска.

## ■ Выбор дорожки для воспроизведения

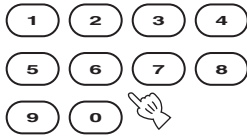

Введите номер дорожки для прослушивания.

### Примечания

- В зависимости от условий записи, например, установок записывающего программного обеспечения, данный аппарат может не воспроизводить диск или устройство USB в порядке записи.
- Для MP3 или WMA диска/устройства USB, номер, присвоенный каждому файлу, соответствует файловой последовательности на диске/устройстве USB, а не в отдельных папках.

## ■ Выбор папки/файла для файла формата MP3 или WMA

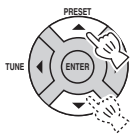

Выберите папку.

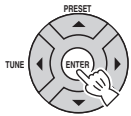

Только при воспроизведении диска MP3/WMA

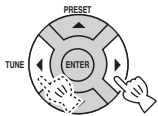

Выберите файл.

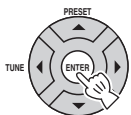

Запустите воспроизведение.

### О MP3 или WMA файлах

Можно воспроизводить MP3 или WMA файлы, записанные на CD-R, CD-RW, или устройстве USB. Данный аппарат воспринимает папки на диске/устройстве USB как альбомы, и файлы как дорожки как показано ниже. Иерархия папок не учитывается.

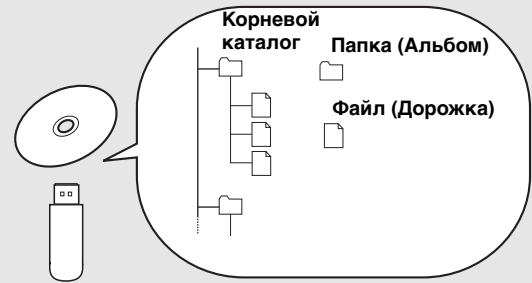

### Примечания

- Данный аппарат может отображать до 255 файлов и 255 папок. Однако, если некоторые файлы/папки не воспроизводятся на данном аппарате, может отображаться менее 255 файлов/папок.
- Если устройство USB разделено, будет отображаться только первое разделение.
- В зависимости от технических характеристик устройства USB, некоторые файлы могут срабатывать неправильно.
- Файлы с защитой авторских прав не могут воспроизводиться.
- Данный аппарат может воспроизводить файлы размером 4 Гб или менее.

## Переключение информации воспроизведения на дисплее

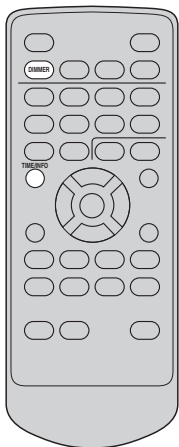

Повторно  
нажимайте

При каждом нажатии кнопки, переключается информационный дисплей.

### Примечание

Некоторые особые знаки могут отображаться неправильно.

### ■ Audio CD

Прошедшее время воспроизведения текущей дорожки (По умолчанию)

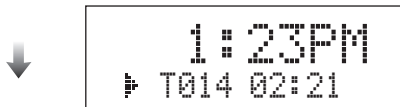

Оставшееся время воспроизведения текущей дорожки



Общее время диска



Оставшееся время диска



Обратно на дисплей по умолчанию

### ■ Файлы MP3/WMA

Экран прокрутки\* (По умолчанию)

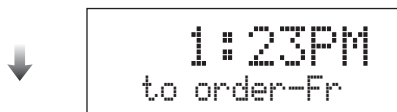

Прошедшее время воспроизведения текущего файла

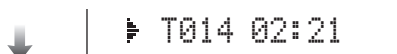

Оставшееся время воспроизведения текущего файла



Название файла



Название песни



Имя исполнителя

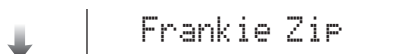

Название альбома



Год



Комментарий

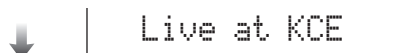

Обратно на дисплей по умолчанию

\* На экране прокрутки в последовательности отображается название песни, имя исполнителя, и название альбома выбранного параметра.

## Повторное и произвольное воспроизведение

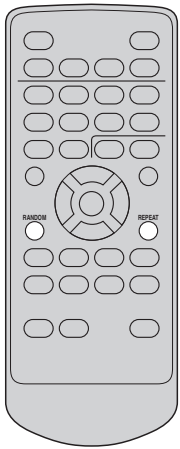

### ■ Произвольное воспроизведение



Повторно нажимайте

Обычное воспроизведение  
 ↓  
 R<sub>d</sub> (Произвольное воспроизведение)

### ■ Повторное воспроизведение



Повторно нажимайте

Обычное воспроизведение  
 ↓  
 R<sub>1</sub> (Повтор одной дорожки)  
 ↓  
 R<sub>f</sub> (Повтор папки, MP3/WMA диска/только USB)  
 ↓  
 R<sub>a</sub> (Полный повтор)

#### Примечание

Режимы повторного и произвольного воспроизведения отменяются при остановке воспроизведения или извлечении диска/устройства USB.

## Воспроизведение внешних источников

#### Примечание

Перед подключением, убавьте уровень громкости данного аппарата и переносного аудиоустройства.

### Подключите переносное аудиоустройство.

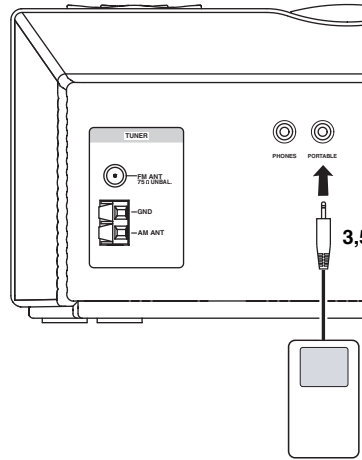

3,5 мм мини разъем

Переносное аудиоустройство

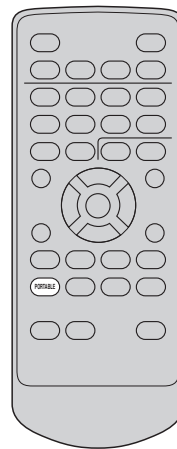

PORTABLE

Начните воспроизведение на подключенном переносном аудиоустройстве.



Для управления переносным аудиоустройством, смотрите инструкции по эксплуатации к устройству.



# Прослушивание ЧМ и АМ радиостанций

## Подключение антенн

### Рамочная АМ-антенна

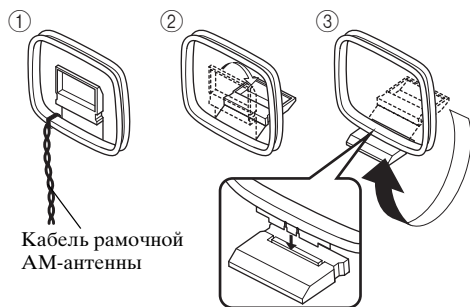

Кабель рамочной АМ-антенны

### Внутренняя ЧМ-антенна (поставляется)

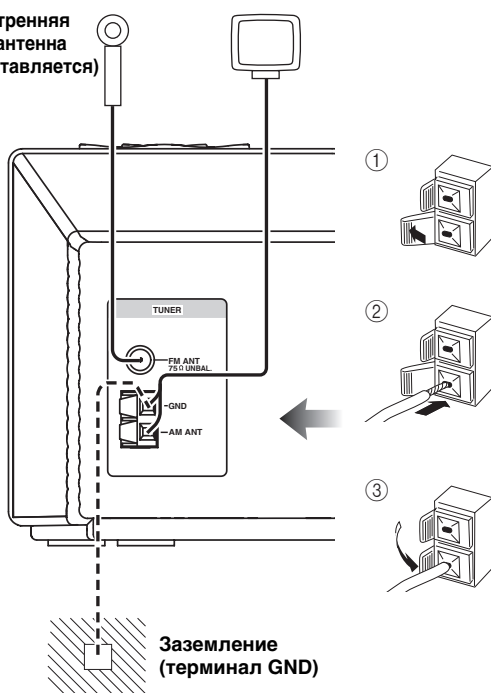

Заземление (терминал GND)

## Настройка на радиостанции

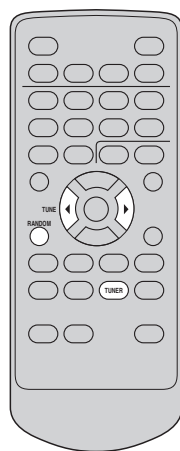

Выберите FM или AM.

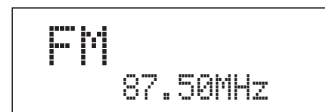

Нажмите и удерживайте

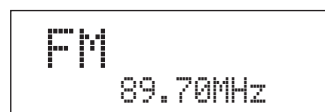

- Во время прослушивания АМ радиостанции, поворачивая головку антенны, определите наилучший угол приема.
- На радиостанции также можно настроиться вручную, повторно нажимая **TUNE** ◀▶.
- Для улучшения качества звучания ЧМ при слабой радиоволне, нажмите и удерживайте нажатой **RANDOM** на пульте ДУ для переключения режима приема радиоволны ЧМ данного аппарата на монофонический режим.

### Примечание

Провод рамочной АМ-антенны относится к защищенному типу. Подключите белый провод к терминалу AM ANT и подключите черный провод к терминалу GND.

### О заземлении

Для обеспечения максимальной безопасности и уменьшения помех, подключите терминал антенны GND к хорошему заземлению. Хорошим заземлением может послужить металлический штырь, введенный в сырую землю.

## Автоматическая предустановка радиостанций (Автоматическая предустановка)

После переключения на дисплей настройки предустановки (пока мигает часть дисплея), выполните данную операцию, пока мигание продолжается.



- Предустановленную радиостанцию можно удалить, нажав **■/▲**.
- Можно удалить все предустановленные радиостанции, нажав и удерживая **■/▲** 3 секунды или дольше.

## Предустановка радиостанций вручную (Ручная предустановка)

После переключения на дисплей настройки предустановки (пока мигает часть дисплея), выполните данную операцию, пока мигание продолжается.

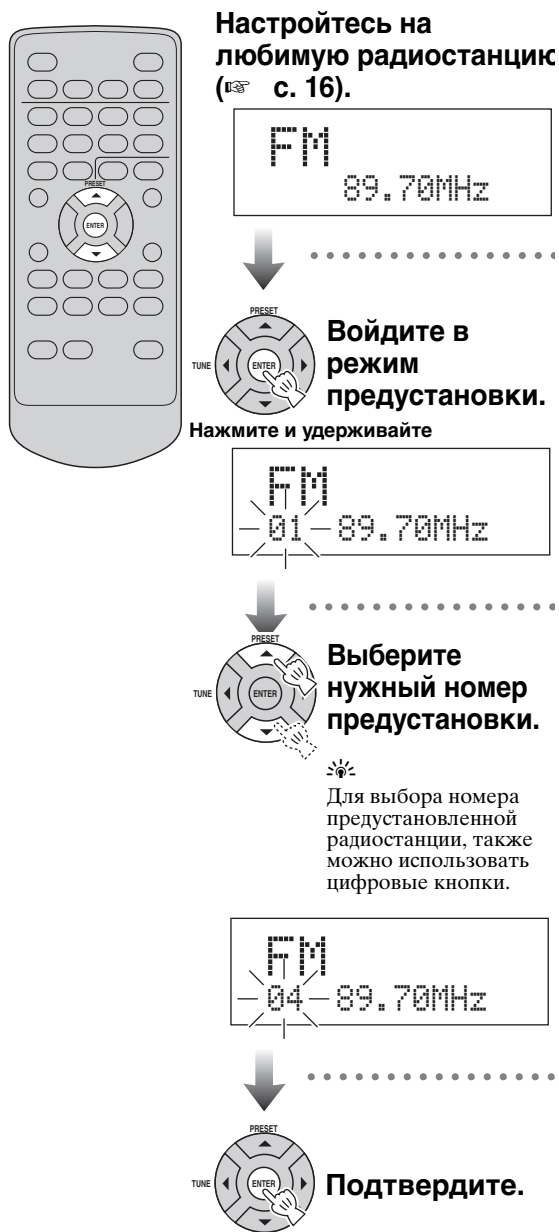

- Можно предустановить до 30 ЧМ радиостанций и 20 АМ радиостанций.
- Предустановленную радиостанцию можно удалить, нажав **■/▲**.
- Можно удалить все предустановленные радиостанции, нажав и удерживая **■/▲** 3 секунды или дольше.

## Выбор предустановленных радиостанций (Настройка с предустановкой)

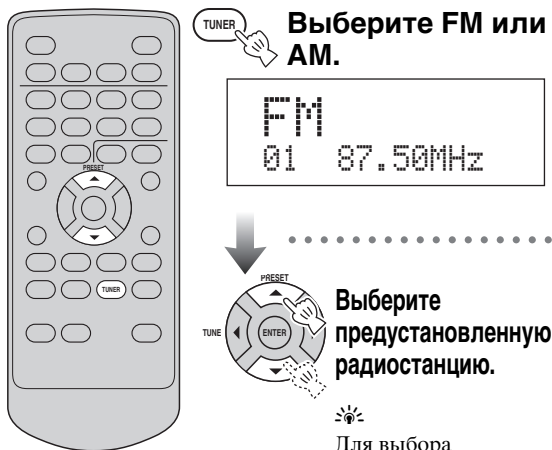

Выберите предустановленную радиостанцию.

Для выбора радиостанции, также можно использовать цифровые кнопки.

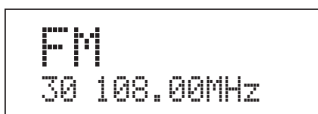

На верхней панели

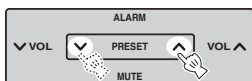

## Прием радиостанций Системы радиоданных

### ■ Выбор радиостанций по типу программы

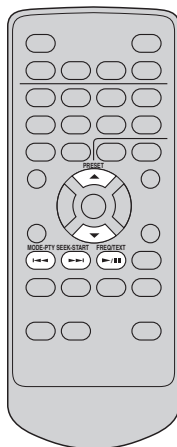

Во время приема диапазона ЧМ, выберите "PRG TYPE".

Повторно нажимайте

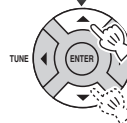
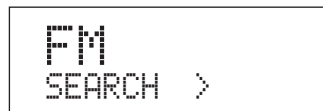
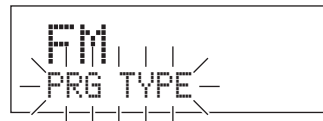

Выберите тип программы (с. 19).



Запустите поиск.



Для отмены поиска типа программы, снова нажмите PTY SEEK START.

## ■ Доступные типы программ

Тип программы	Описание
NEWS	Новости
AFFAIRS	Текущие актуальные вопросы
INFO	Общая информация
SPORT	Спорт
EDUCATE	Образование
DRAMA	Драма
CULTURE	Культура
SCIENCE	Наука
VARIED	Различные выступления
POP M	Поп музыка
ROCK M	Рок музыка
EASY M	Легкое прослушивание
LIGHT M	Легкая классическая музыка
CLASSICS	Классическая музыка для знатоков
OTHER M	Другие виды музыки
WEATHER	Погода и метеорология
FINANCE	Финансы
CHILDREN	Программы для детей
SOCIAL	Общественные дела
RELIGION	Религия
PHONE IN	Прямой эфир
TRAVEL	Путешествия и туры
LEISURE	Отдых и хобби
JAZZ	Джазовая музыка
COUNTRY	Музыка “кантри”
NATION M	Национальная музыка
OLDIES	Другие виды музыки
FOLK M	Фольклорная музыка
DOCUMENT	Документальная программа
TEST	Проверочная тревога
ALARM	Тревога-Тревога!

## ■ Переключение информационного дисплея Системы Радиоданных

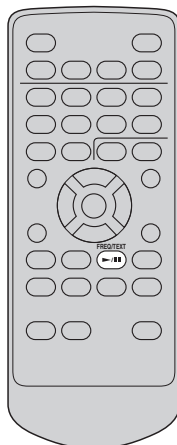

Повторно нажимайте

### Название радиостанции

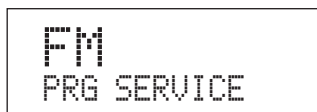

### Тип программы

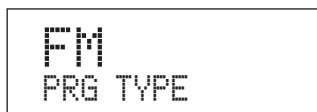

### Текстовая информация, относящаяся к радиостанции

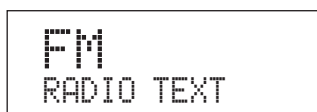

### Текущее время

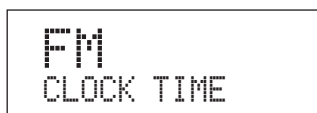

### Исходный дисплей

#### Примечание

При слишком слабом сигнале передачи радиостанции Системы Радиоданных, данный аппарат может неполностью принимать информацию Системы Радиоданных. В особенности, информация RT (Радиотекст) занимает большинство диапазона, поэтому данная информация может быть менее доступна, по сравнению с другими типами информации.

# Использование функций таймера

Данная функция используется для включения под ваш любимый CD или радиопрограмму, др. Данная функция также используется для автоматической установки данного аппарата в режим ожидания после определенного промежутка времени.

## ■ Настройка таймера включения

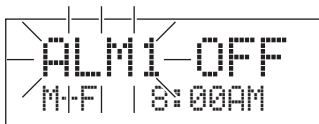
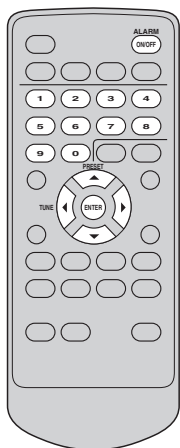

### Примечание

Когда дисплей отключен, перед выполнением данной настройки, включите питание.

### Отрегулируйте настройки будильника.



Перемещение по параметрам будильника.



Переключение параметров будильника.

- ① Выберите будильник 1/2.    ② Выберите включение/отключение.

- ③ Выберите повторение.  
M-F: С понедельника по пятницу  
Daily: Ежедневно  
Once: Только один раз

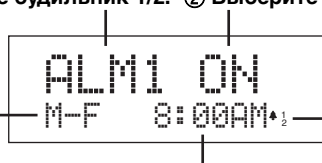

Отображение включенного будильника.

- ④ Установите время будильника.

- ⑤ Выберите звучание будильника CD, FM, AM, USB, SOUND1 (звонок), и SOUND2 (звонок).



⑥ Отрегулируйте уровень громкости.



Для ввода времени, также можно использовать цифровые кнопки.

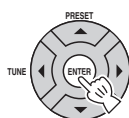

Как только будильник установлен, можно включать/отключать будильник с помощью **ALARM ON/OFF**.

## ■ Остановка будильника



или

На верхней панели

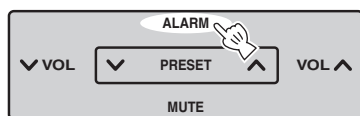

## ■ Использование функции короткого сна

На верхней панели

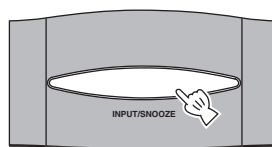

Воспроизведение возобновляется через 5 минут.

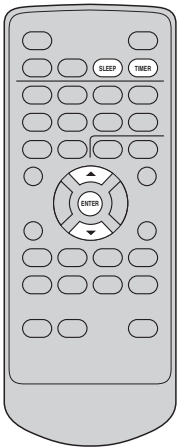

## ■ Установка таймера сна



Повторно нажимайте.



SLEEP OFF  
↓  
SLEEP 30  
↓  
SLEEP 60  
↓  
SLEEP 90  
↓  
SLEEP 120

Обычный дисплей  
(засыпание откл)

## ■ Установка таймера обратного отсчета

Удобная функция таймера отсчета. Простой таймер напомнит о времени, например, при приготовлении еды или во многих других случаях.



### Примечание

Когда дисплей отключен, перед выполнением данной настройки, включите питание.



Отрегулируйте настройку таймера обратного отсчета.

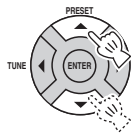

Установите время обратного отсчета (от 1 до 60 минут).



Подтвердите.

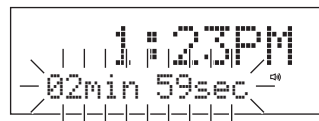
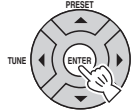

Запускается обратный отсчет.



Для отмены таймера обратного отсчета, дважды нажав **TIMER**, выберите "OFF".



По завершению отсчета, слышатся короткие гудки.



- Через каждые 10 секунд, гудки становятся громче.
- Уровень громкости гудков зависит от уровня громкости данного аппарата (с. 8).

## ■ Остановка будильника



или

На верхней панели



## Возможные неисправности и способы по их устранению

В случае неисправности данного аппарата, сначала проверьте следующий список. Если невозможно разрешить проблему, следуя предложенным решениям, или если неисправность не указана ниже, отключите и отсоедините данный аппарат от сети, и обратитесь к ближайшему авторизованному дилеру Yamaha или сервис центру.

### Общая часть

Неисправность	Причина	Решение
<b>Аппарат включается и сразу отключается.</b>	Силовой кабель мог быть ненадежно подключен.	Убедитесь, что силовой кабель надежно вставлен в розетку (☞ с. 6).
	Данный аппарат мог получить сильный электрошок от молнии или излишнего статического электричества.	Установите данный аппарат в режим ожидания, и отсоедините силовой кабель. Подождите примерно 30 секунд, заново подсоедините силовой кабель, и включите данный аппарат.
<b>Звучание от колонок отсутствует.</b>	Уровень громкости может быть на низком уровне.	Отрегулируйте уровень громкости (☞ с. 8).
	Может быть включена функция приглушения.	Отмените функцию приглушения (☞ с. 8).
	Может быть выбран неправильный источник приема.	Выберите правильный источник приема (☞ с. 8).
	Установленный в данный аппарат диск может быть несовместим.	Используйте диск, поддерживаемый данным аппаратом (☞ с. 25).
<b>Звук внезапно пропадает.</b>	Может быть установлен таймер сна (☞ с. 21).	Включите данный аппарат, и заново начните воспроизведение источника.
<b>Данный аппарат не работает соответствующим образом.</b>	Данный аппарат мог получить сильный электрошок от молнии или излишнего статического электричества, или может быть отключена подача электроэнергии.	Установите данный аппарат в режим ожидания, и отсоедините силовой кабель. Подождите примерно 30 секунд, подсоедините силовой кабель, и включите данный аппарат.
<b>Шум исходит от цифрового или высокочастотного оборудования.</b>	Данный аппарат может быть близко расположен от цифрового или высокочастотного оборудования.	Установите данный аппарат подальше от оборудования.
<b>Удалена настройка часов.</b>	Питание данного аппарата могло быть прервано на более чем неделю.	Надежно подключите силовой кабель к розетке, и заново установите часы (☞ с. 7).

### Воспроизведение диска

Неисправность	Причина	Решение
<b>Некоторые кнопки управления не работают.</b>	Установленный в данный аппарат диск может быть несовместим.	Используйте диск, поддерживаемый данным аппаратом (☞ с. 25).
<b>Воспроизведение не начинается сразу после нажатия ►/II.</b>	Диск может быть загрязнен.	Начисто протрите диск.
	Установленный в данный аппарат диск может быть несовместим.	Используйте диск, поддерживаемый данным аппаратом (☞ с. 25).
	При перемещении данного аппарата с холодного помещения в теплое, на читающей диск линзе может образоваться конденсация.	Подождите час или два, и попытайтесь снова.
<b>На дисплее отображается “No Disc”, хотя в лотке диска содержится диск, или на дисплее отображается “Disc Error”.</b>	Установленный в данный аппарат диск может быть несовместим.	Извлеките диск и затем убедитесь, поддерживает-ли данный аппарат диск или нет (☞ с. 25).
	Может быть загрязнен диск или застряло инородное вещество.	Извлеките диск и затем начисто протрите диск или извлеките инородное вещество.
	Диск установлен наоборот.	Извлеките диск и затем установите диск этикеточной стороной вверх.

## Воспроизведение файла MP3/WMA

Неисправность	Причина	Решение
Не воспроизводится файл MP3/WMA в устройстве USB.	Не распознается устройство USB.	Установите данный аппарат в режим ожидания, и заново включите его (☞ с. 6).
		Отсоедините устройство, пока данный аппарат находится в режиме ожидания. Затем заново подключите устройство и включите данный аппарат (☞ с. 6).
	При наличии адаптера переменного тока, поставляемого с устройством, подключите его.	
	Если шаги выше не помогают разрешить проблему, это значит, что устройство USB не может воспроизводиться на данном аппарате.	Попытайтесь использовать другое устройство USB.

## Прием радиоволн

### ■ ЧМ/АМ

Неисправность	Причина	Решение
Функция выбора предустановки (☞ с. 16) недоступна.	Предустановленные радиостанции (память) могут быть удалены.	Заново предустановите радиостанции (☞ с. 17).
Параметры предустановленных радиостанций были удалены.	Питание данного аппарата может быть прервано на более чем неделю.	Надежно подключите силовой кабель к розетке, и заново предустановите радиостанции (☞ с. 6).

### ■ ЧМ

Неисправность	Причина	Решение
Слишком большой шум во время стереофонической трансляции.	ЧМ-антенна могла быть ненадежно подключена.	Убедитесь, что ЧМ антенна правильно подключена (☞ с. 16).
	Выбранная радиостанция может находиться далеко от вашего региона, или прием радиоволн в вашем регионе слабый.	Для улучшения качества приема сигнала, попробуйте настроить вручную (☞ с. 17) или используйте многоканальную внешнюю антенну.
Прием радиоволн слабый даже при использовании внешней антенны. (Звучание искажено.)	Может иметь место многолучевая интерференция или другие радиопомехи.	Измените высоту, направление, и размещение антенны.

### ■ АМ

Неисправность	Причина	Решение
Слишком большой шум во время трансляции.	Шум может быть вызван атмосферным электричеством, молнией, флуоресцентными лампами, моторами, или термостатными электроприборами.	Для уменьшения шума, подключите внешнюю антенну и улучшите заземление. Однако, трудно избавиться от таких типов шума.
	Если данный аппарат расположен слишком близко от телевизора, шум может происходить особенно вечером.	Установите данный аппарат подальше от телевизора.
Функция автоматической настройки (☞ с. 18) недоступна.	Рамочная АМ-антенна могла быть ненадежно подключена.	Убедитесь, что рамочная АМ антенна правильно подключена (☞ с. 16).



## Пульт ДУ

Неисправность	Причина	Решение
<b>Пульт ДУ не работает надлежащим образом.</b>	Может быть пульт ДУ используется вне его диапазона управления.	Подробнее о рабочем диапазоне пульта ДУ, смотрите “Использование пульта ДУ” (с. 5).
	Сенсор ДУ на данном аппарате может быть подвержен прямому попаданию солнечных лучей или освещения (флуоресцентные лампы инвертерного типа).	Измените освещение или направление данного аппарата.
	Может быть закончилась батарейка.	Поменяйте батарейку на новую (смотрите ниже).
	Между сенсором данного аппарата и пультом ДУ имеются препятствия.	Уберите препятствия.

### ■ Замена батарейки в пульте ДУ

При уменьшении диапазона управления пульта ДУ, замените батарейку.

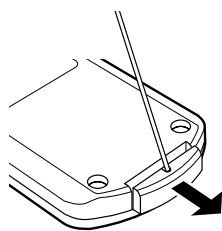

С помощью прямого булавки, извлеките крышку.

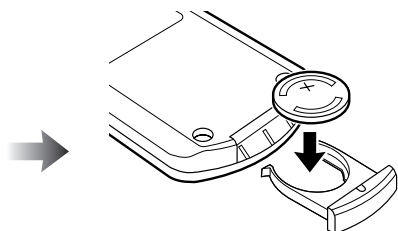

Замените батарейку на новую батарейку CR2025.

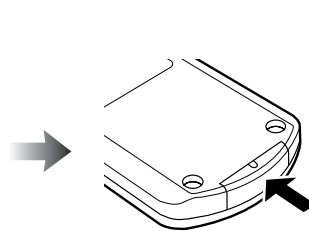

Закройте крышку.

### Примечания

- Вставляйте батарейку в соответствии с обозначениями полярности (+ и -).
- Если батарейки закончились, немедленно извлеките их из пульта ДУ для предотвращения взрыва или протекания кислоты.
- Если батарейки начали протекать, немедленно избавьтесь от них. Соблюдайте предосторожность и избегайте контакта кислоты протекающей батарейки с кожей или одеждой.
- Перед установкой новых батареек, начисто вытрите отделение для батареек.
- Выбрасывайте батарейки в соответствии с местными правилами.

# Примечания по дискам

## Информация о диске

Данный аппарат разработан для использования с аудио CD, CD-R, и CD-RW. Также, данный аппарат может воспроизводить 8 см компакт-диски.



Данный аппарат может воспроизводить диски, содержащей любой из логотипов выше. Логотип диска отпечатан на диске и упаковке диска.

### Примечание

Не устанавливайте никакие другие типы дисков в данный аппарат. Это может привести к поломке данного аппарата.

**Данный аппарат может воспроизводить следующие диски с данными (Для MP3 и WMA файлов, слова в скобках обозначают поддерживаемую частоту выборки и битовую скорость):**

- MP3 файлы, записанные на CD-R/RW (частота дискретизации 44,1, 48 кГц/32, 64, 96, 128, 192, 256, или 320 кб/сек и MP3 файлы, закодированные с переменной битовой скоростью (CBR и VBR))
- WMA файлы, записанные на CD-R/RW (частота дискретизации 44,1 кГц/192 кб/сек или менее и WMA файлы, закодированные с переменной битовой скоростью (CBR и VBR))
- ISO 9660 для CD-R/RW

### Примечания

- CD-R/RW не воспроизводятся, пока они не завершены.
- В зависимости от характеристик диска или условий записи, некоторые диски не могут воспроизводиться.
- Не используйте диски нестандартной формы, например, диск в форме сердца.
- Не используйте диски с множеством царапин на поверхности.
- WMA файлы с защитой авторских прав не могут воспроизводиться на данном аппарате.
- Частота выборки 48 кГц уменьшается до 44,1 кГц для воспроизведения.

## Обращение с диском

- Не прикасайтесь к поверхности диска. Удерживайте диск за край (и центральное отверстие).
- Не оставляйте диск в лотке диска, если он не воспроизводится.
- Не используйте карандаш или острый маркер для записи на диске.
- Не наклеивайте ленту, наклейку, клей, или другие наклейки на диск.
- Не используйте защитного покрытия для предотвращения царапин.
- Не используйте диск с поверхностью, на которой можно выполнить печать с использованием продаваемых принтеров для этикеток.
- Не оставляйте диск в местах, подверженных прямому воздействию солнечных лучей, высокой температуре, повышенной влажности, или слишком пыльных местах.



- При загрязнении диска, чисто протрите его сухой тканью, начиная с центра к краям. Не используйте очистители записи или разбавители для краски.
- Во избежание сбоев в работе, не используйте продаваемые очистители линзы.
- Не вставляйте более одного диска в отверстие для диска за один раз. Это может привести к поломке данного аппарата и дисков.
- При прослушивании 8 см диска, вставляйте диск без адаптера 8 см диска.
- Не вставляйте никакие посторонние предметы в отверстие для диска.
- Не устанавливайте треснувший, деформированный, или диск с остатками клея.

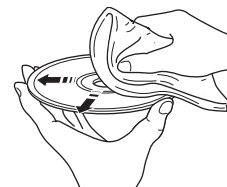

# Справочник

## ■ MP3 (MPEG-1 Audio Layer-3)

Один из методов сжатия звучания, используемый MPEG. Он использует метод безвозвратного сжатия, который архивирует с высоким уровнем сжатия путем сокращения данных в звучании, трудно уловимом для человеческого слуха. Этот метод может сжимать данные примерно на 1/11 (128 кб/сек) с одновременным сохранением одинакового качества звучания, как на музыкальных CD.

## ■ WMA (Windows Media Audio)

Метод сжатия звучания, разработанный Microsoft Corporation. Он использует метод безвозвратного сжатия, который архивирует с высоким уровнем сжатия путем сокращения данных в звучании, трудно уловимом для человеческого слуха. Этот метод может сжимать данные примерно на 1/22 (64 кб/сек) с одновременным сохранением одинакового качества звучания, как на музыкальных CD.

## ■ Частота стробирования

Количество выборок (процесс для оцифровки аналоговых сигналов) в секунду. В принципе, чем выше частота амплитудно-импульсной модуляции, тем шире диапазон частот для воспроизведения, и чем больше скорость квантованных битов, тем чище воспроизведение уровней звучания.

## ■ PCM (Pulse Code Modulation)

Сигнал, преобразованный в цифровой формат без сжатия. CD записывается с 16-битовым звучанием при 44,1 кГц.

## ■ Дорожка

CD можно разделить на несколько сегментов (дорожек). Каждое разделение известно как номер дорожки.

# Технические характеристики

## ■ РАЗДЕЛ ПРОИГРЫВАТЕЛЯ

### Система воспроизведения

- CD, CD-R/RW

### Лазер

- Тип ..... GaAlAs
- Длина волны ..... 780 нм
- Продолжительность эмиссии ..... постоянная
- Выход лазера ..... макс. 44,6 мВт\*

\*Данный выход - это значение, измеренное на расстоянии примерно 200 мм от поверхности линзы объектива на Оптическом блоке захвата.

## ■ РАЗДЕЛ УСИЛИТЕЛЯ

- Минимальное среднеквадратическое выходное напряжение на канал ..... 10 Ватт + 10 Ватт
- Чувствительность приема/Импеданс PORTABLE ..... 300 мВ/47 кΩ
- Выходной уровень/Импеданс PHONES (макс. громкость) ..... 470 мВ/32 Ω

## ■ РАЗДЕЛ ТЮНЕРА

### ЧМ

- Диапазон настройки  
Модели для С.Ш.А. и Канады ..... 87,5 до 108,0 МГц  
Другие модели ..... 87,50 до 108,00 МГц

### АМ

- Диапазон настройки  
Модели для С.Ш.А. и Канады ..... 530 до 1700 кГц  
Другие модели ..... 522 до 1629 кГц

## ■ ОБЩИЙ РАЗДЕЛ

- Напряжение  
Модели для С.Ш.А. и Канады ..... 120 В переменного тока, 60 Гц  
Другие модели ..... 100 до 240 В переменного тока, 50/60 Гц
- Энергопотребление ..... 20 Ватт
- Энергопотребление в режиме ожидания ..... 1,0 Ватт или менее
- Габариты (Ш x В x Г) ..... 300 x 141,5 x 200 мм
- Вес ..... 2,7 кг

Технические характеристики могут изменяться без предварительного уведомления.

### Уход за аппаратом

Протирайте данный аппарат чистой сухой тканью. При сильном загрязнении, смочите мягкую ткань водой, выжмите ее, и затем протрите данный аппарат этой тканью.



© 2007 YAMAHA CORPORATION All rights reserved.

**YAMAHA ELECTRONICS CORPORATION, USA** 6660 ORANGETHORPE AVE., BUENA PARK, CALIF. 90620, U.S.A.  
**YAMAHA CANADA MUSIC LTD.** 135 MILNER AVE., SCARBOROUGH, ONTARIO M1S 3R1, CANADA  
**YAMAHA ELECTRONIK EUROPA G.m.b.H.** SIEMENSSTR. 22-34, 25462 RELLINGEN BEI HAMBURG, GERMANY  
**YAMAHA ELECTRONIQUE FRANCE S.A.** RUE AMBROISE CROIZAT BP70 CROISSY-BEAUBOURG 77312 MARNE-LA-VALLEE CEDEX02, FRANCE  
**YAMAHA ELECTRONICS (UK) LTD.** YAMAHA HOUSE, 200 RICKMANSWORTH ROAD WATFORD, HERTS WD18 7GQ, ENGLAND  
**YAMAHA SCANDINAVIA A.B.** J A WETTERGRENS GATA 1, BOX 30053, 400 43 VÄSTRA FRÖLUNDA, SWEDEN  
**YAMAHA MUSIC AUSTRALIA PTY. LTD.** LEVEL 1, 99 QUEENSBIDGE STREET, SOUTHBANK, VIC 3006, AUSTRALIA

**YAMAHA CORPORATION**  
Printed in China ◀ CQX1A1286X