



AV-mottaker

RX-V485

RX-D485

Brukerhåndbok

musicCast

-
- Dette apparatet er et produkt for avspilling av video og musikk hjemme.
 - Denne håndboken forklarer forberedelser og betjening for vanlige brukere av apparatet.
 - Les det medfølgende heftet "Hurtigstartveiledning" før du bruker apparatet.

INNHOOLD

FØR DU BRUKER APPARATET 7

Hvordan bruke denne håndboken..... 7

Hvordan bruke denne håndboken..... 7

Kontroll av tilbehøret..... 7

Kontroll av tilbehøret..... 7

Bruke fjernkontrollen..... 8

Sette inn batteriene i fjernkontrollen..... 8

Fjernkontrollens rekkevidde..... 8

EGENSKAPER 9

Hva du kan gjøre med apparatet..... 9

Delenes navn og funksjoner..... 11

Delenes navn og funksjoner på frontpanelet..... 11

Delenes navn og funksjoner på frontdisplayet..... 13

Delenes navn og funksjoner på det bakre panelet..... 14

Delenes navn og funksjoner på fjernkontrollen..... 15

FORBEREDELSE 16

1 Koble til høyttalere..... 16

Navn og funksjoner for høyttalere..... 16

Høyttalersystemer og høyttalere som skal kobles til..... 17

Krav til høyttalere..... 17

Stille inn høyttalerimpedansen..... 18

Krav til kabler..... 18

Hvordan koble til høyttalere..... 18

Hvordan plassere høyttalere (høyttalersystemer)..... 20

Tilkobling av fronthøyttalere som støtter bi-amp-tilkoblinger..... 23

2 Koble til en TV..... 24

HDMI-tilkobling til en TV..... 24

VIDEO (composite video)-tilkobling til en TV..... 24

3 Koble til avspillingsenheter..... 25

HDMI-tilkobling med en videoenhet, som f.eks. en BD/DVD-spiller..... 25

Annen tilkobling enn HDMI med en avspillingsenhet..... 25

Tilkobling til kontakten på frontpanelet..... 26

4 Tilkobling av radioantennene..... 27

Koble til FM/AM-antennene (RX-V485)..... 27

Koble til DAB/FM-antenne (RX-D485)..... 28

5 Klargjøring for tilkobling til et nettverk..... 29

Klargjøring for tilkobling til et nettverk..... 29

Koble til en nettverkskabel (kablet tilkobling)..... 29

Klargjøre trådløse antenner (trådløs tilkobling)..... 30

6 Plugg inn strømkabelen..... 30

Plugg inn strømkabelen..... 30

7 Velg språk for skjermmenyen..... 31

Velg språk for skjermmenyen..... 31

8 Konfigurasjon av de nødvendige høyttalerinnstillingene..... 32

Tilordne høyttalerkonfigurasjon..... 32

Optimalisere høyttalerinnstillingene automatisk (YPAO)..... 33

Feilmeldinger fra YPAO..... 35

Advarselmeldinger fra YPAO..... 36

9 Stille inn MusicCast..... 37

Hva er MusicCast..... 37

Bruke MusicCast CONTROLLER..... 37

Legge til apparatet på MusicCast-nettverket..... 37

NYTE LYD 38

Nytle av lydfelteffekter..... 38

Velg din favorittlydmodus..... 38

Lytte til 3D-lydfelt (CINEMA DSP 3D)..... 38

Høre lydfelteffekter som er optimalisert for typen innhold..... 39

Høre lydfelteffekter uten surround-høyttalere (Virtual CINEMA DSP)..... 39

Nytle surround-lyd med 5 høyttalere plassert i front (Virtual CINEMA FRONT)..... 39

Hør surround-lyd med hodetelefoner (SILENT CINEMA)..... 39

Lytte til ubehandlet avspilling.....	40
Lytt til den originale lyden (straight decode).....	40
Nytte multikanals avspilling uten lydfelteffekter (surround-dekoder).....	40
Nyt av ren High Fidelity-lyd (direkte avspilling).....	41
Nytte forbedret basslyd.....	41
Forbedrer bassen (Extra Bass).....	41
Lytte til forbedret komprimert musikk.....	42
Spiller av digitalt komprimerte formater med rikere lyd (Compressed Music Enhancer).....	42
Lytte til musikk i flere rom.....	43
Spille av musikk i flere rom.....	43
Koble til Zone B-høytalere.....	43
Betjening av Zone B.....	44
Korrigerer volumforskjeller mellom Zone A og Zone B.....	45
Justere volumet for Zone B separat.....	45

AVSPILLING 46

Grunnleggende avspillingsprosedyre.....	46
Grunnleggende prosedyre for å spille av video og musikk.....	46
Skifte informasjon på frontdisplayet.....	47
Elementenes navn og funksjoner på avspillingsskjermen.....	48
Elementenes navn og funksjoner på navigasjonsskjermen.....	49
Høre på FM/AM-radio (RX-V485).....	50
Stille inn frekvenstrinnene.....	50
Velge en frekvens for mottak.....	51
Velge en forhåndsinnstilt stasjon.....	52
Registrere radiostasjoner automatisk (Auto Preset).....	52
Manuell registrering av en radiostasjon.....	53
Sletting av forhåndsinnstilte stasjoner.....	54
Vise Radio Data System-informasjonen.....	54
Mottar trafikkinformasjon automatisk.....	55

Høre på DAB-radio (RX-D485).....	56
Klargjøre DAB-innstilling.....	56
Velge en DAB-radiostasjon for mottak.....	57
Velge en forhåndsinnstilt DAB-radiostasjon.....	57
Registrering av en DAB-radiostasjon som forhåndsinnstilt.....	58
Sletting av forhåndsinnstilte DAB-radiostasjoner.....	59
Vise DAB-informasjonen.....	59
Sjekk mottaksstyrke for hver enkelt DAB-kanaletikett.....	60
Høre på FM-radio (RX-D485).....	61
Velge en frekvens for FM-radiomottak.....	61
Velge en forhåndsinnstilt FM-radiostasjon.....	62
Registrere FM-radiostasjoner automatisk (Auto Preset).....	62
Manuell registrering av en FM-radiostasjon.....	63
Sletting av forhåndsinnstilte FM-radiostasjoner.....	64
Vise Radio Data System-informasjonen.....	64
Spille av musikk som er lagret på en Bluetooth®-enhet.....	65
Spille av musikk fra Bluetooth®-enhet på apparatet.....	65
Høre lydavspilling med Bluetooth® høytalere/hodetelefoner.....	65
Spille av musikk med AirPlay.....	67
Spille av iTunes/iPhone-musikkinnhold med AirPlay.....	67
Spille av musikk lagret på en USB-lagringseenhet.....	68
Avspilling av innhold på USB-lagringseenhet.....	68
Spille av musikk som er lagret på mediaservere (PCer/NAS).....	69
Oppsett av mediadeling på mediaservere (PCer/NAS).....	69
Spille av musikk som er lagret på mediaservere (PCer/NAS).....	69
Høre på internettradio.....	71
Velge en radiokanal på Internett.....	71
Registrere favorittradiokanaler på Internett.....	71
Lytte til musikk fra strømmetjenester.....	72
Lytte til en strømmetjeneste.....	72
Nyttige avspillingsfunksjoner.....	73
SCENE-funksjon.....	73
Snarveifunksjon.....	75

Konfigurere avspillingsinnstillinger for forskjellige avspillingskilder (Option-menyen)..... 77

Grunnleggende bruk av Option-menyen.....	77
Option-menyens elementer.....	78
Skifter inngangskilden.....	79
Justerer tonekontrollen for lydutgangen.....	79
Konfigurere DSP/Surround.....	79
Korrigerer volumforskjeller under avspilling.....	82
Aktivere Lipsync-justering.....	82
Sjekker informasjon om video/audio-signalene.....	83
Kombinere lyd fra en annen inngangskilde med video fra gjeldende inngangskilde.....	83
Velge en videokilde som skal sendes ut med den valgte lydkilden.....	84
Skifter mellom stereo og mono for FM-radiomottak.....	84
Stille inn forhåndsinnstillinger for radiostasjoner.....	85
Mottar trafikkinformasjon automatisk.....	86
Konfigurere shuffle-innstillingen.....	86
Konfigurere repeat-innstillingen.....	87
Aktivere volumkontroll via AirPlay.....	87
Legger til en internettradiostasjon i "Favorites"-mappen.....	87
Fjerne en internettradiostasjon fra "Favorites"-mappen.....	87
Utføre en innledende skanning for DAB-radiomottak.....	88
Sjekke mottaksstyrke for hver enkelt DAB-kanaletikett.....	88

KONFIGURASJONER 89

Konfigurere forskjellige funksjoner (Setup-menyen)..... 89

Grunnleggende bruk av Setup-menyen.....	89
Setup-menyens elementer.....	90

Konfigurasjon av høyttalerinnstillingene..... 93

Stille inn ditt høyttalersystem.....	93
Stille inn bruk av en subwoofer.....	93
Stille inn størrelsen på fronthøyttalerne.....	94
Stille inn bruk av senterhøyttaler og dens størrelse.....	94
Stille inn bruk av surround-høyttalere og deres størrelse.....	95
Stille inn crossover-frekvens for lavfrekvenskomponenter.....	95
Stille inn fasen for subwooferen.....	96
Stille inn bruk av Extra Bass.....	96
Stille inn bruk av Virtual CINEMA FRONT.....	96
Stille inn avstanden mellom hver høyttaler og lytteposisjonen.....	96
Justere volumet for hver enkelt høyttaler.....	97
Stille inn equalizeren.....	97
Sendning av testtoner.....	98

Konfigurere HDMI-innstillingene..... 99

Stille inn bruk av HDMI Control.....	99
Stille inn utgangssignaler med HDMI-lyd fra TV-høyttaleren.....	99
Stille inn bruk av HDMI Standby Through.....	99
Stille inn bruk av 4K oppskalering av HDMI videosignalet.....	99
Stille inn versjon av HDCP som brukes på HDMI-inngangskontaktene.....	100
Stille inn lydkontakten som brukes til TVens lydinningang.....	100
Linking av standby-modusene på apparatet og TVen.....	100
Stille inn bruk av ARC.....	100
Stille inn bruk av SCENE link playback.....	101

Konfigurere lydinnstillingene..... 102

Stille inn breddeeffekten for frontlydfeltet.....	102
Justere breddeeffekten av senterlydfeltet.....	102
Justere forskjellen i nivå mellom front- og surround-lydfeltene.....	102
Justere senterlokaliseringen (breddeeffekt) for frontlydfeltet.....	102
Stille inn bruk av Mono-miks.....	103
Stille inn justeringsmetoden for Lipsync-funksjonen.....	103
Justere forsinkelsen for Lipsync-funksjonen.....	103
Justere volumet for dialoglyd.....	103
Stille inn skalaen for volumvisning.....	104
Stille inn justeringsmetode for dynamisk område.....	104
Stille inn grenseverdien for volumet.....	104
Stille det innledende volumet for når apparatet skrur på.....	104
Justerer volumet for Zone B sammen med volumet for Zone A.....	105

Konfigurasjon av strømforstyringsinnstillingene.....	106
Stille inn tidsrommet for auto-standby-funksjonen.....	106
Stille inn bruk av ECO-modus.....	106
Konfigurere funksjonsinnstillingene.....	107
Automatisk endring av inngangskildenavnene som vises på frontdisplayet.....	107
Manuell endring av inngangskildenavnene som vises på frontdisplayet.....	107
Stille inn inngangskilder som skal utelates ved betjening av INPUT-knappen.....	108
Justere lysstyrken på frontdisplayet.....	108
Hindre uforvarende endringer av innstillingene.....	108
Stille inn apparatets funksjoner for RED/GREEN/YELLOW/BLUE-knappene på fjernkontrollen.....	109
Konfigurere nettverksinnstillingene.....	110
Sjekk nettverksinformasjonen for apparatet.....	110
Stille inn metoden for nettverkstilkobling (Wired/Wireless).....	110
Stille inn nettverksparametrene automatisk (DHCP).....	110
Stille inn nettverksparametrene manuelt.....	111
Stille inn MAC-adressefilteret.....	111
Stille inn bruk av en Digital Media Controller.....	112
Stille inn bruk av Nettverk Standby-funksjonen.....	112
Stille inn nettverksnavnet til apparatet.....	113
Stille inn strømlås fra apparatet til MusicCast-kompatible enheter.....	113
Oppdatere fastvaren via nettverket.....	113
Konfigurere Bluetooth®-innstillingene.....	114
Stille inn bruk av Bluetooth®.....	114
Avslutte tilkoblingen mellom en Bluetooth®-enhet og apparatet.....	114
Stille inn bruk av Bluetooth® Standby-funksjonen.....	114
Stille inn bruk lydoverføring til en Bluetooth®-enhet.....	115
Koble apparatet til en Bluetooth®-enhet som mottar overføring av lyd.....	115
Konfigurere språkinnstillingene.....	116
Velge språk for skjermmenyen.....	116

Konfigurering av de avanserte innstillingene (ADVANCED SETUP-meny).....	117
Grunnleggende bruk av ADVANCED SETUP-menyen.....	117
ADVANCED SETUP-menyens elementer.....	117
Endre innstillingen av høyttalerimpedans (SP IMP.).....	118
Velge fjernkontroll-ID (REMOTE ID).....	118
Endre frekvensinnstilling for FM/AM-tuning (TU).....	118
Skifte videosignaltipe (TV FORMAT).....	118
Velge HDMI 4K signalformat (4K MODE).....	119
Sikkerhetskopiering og gjenoppretting av alle innstillinger (BKUP/RSTR).....	119
Gjenopprette standardinnstillinger (INIT).....	120
Oppdatere fastvaren (UPDATE).....	120
Sjekk fastvareversjonen (VERSION).....	120

FEILSØKING 121

Når det oppstår et problem.....	121
Hvis det oppstår et problem skal du først sjekke følgende:.....	121
Problem med strøm, system eller fjernkontroll.....	121
Lydproblemer.....	123
Videoproblem.....	126
Problemer med FM/AM-radio (AM-radiofunksjonen er kun tilgjengelig på RX-V485).....	127
Problemer med DAB-radio (RX-D485).....	127
USB-problemer.....	128
Nettverksproblemer.....	129
Bluetooth®-problemer.....	131
Feilindikasjoner på frontdisplayet.....	132
Feilindikasjoner på frontdisplayet.....	132

TILLEGG 134

Oppdatere apparatets fastvare via nettverket.....	134
Fastvareoppdateringer.....	134
Oppdatere apparatets fastvare via nettverket.....	135
Bruk av trådløse surround-høyttalere (MusicCast Surround-funksjon).....	136
Bruk av trådløse surround-høyttalere (MusicCast Surround-funksjon).....	136

Koble til et nettverk trådløst.....	138
Velge en tilkoblingsmetode for trådløst nettverk.....	138
Sette opp trådløs tilkobling ved hjelp av WPS-knappen.....	139
Sette opp en trådløs tilkobling ved hjelp av en iOS-enhet.....	139
Sette opp en trådløs tilkobling ved å velge fra listen med tilgjengelige tilgangspunkter.....	140
Sette opp en trådløs tilkobling manuelt.....	141
Sette opp trådløs tilkobling ved hjelp av WPS PIN-kode.....	142
Inn- og utgangskontakter og kabler.....	143
Video/audio-kontakter.....	143
Video-kontakter.....	143
Audio-kontakter.....	143
Ordbok.....	144
Ordbok for audio-informasjon.....	144
Ordbok HDMI- og video-informasjon.....	145
Ordbok for nettverksinformasjon.....	145
Ordbok for Yamaha's teknologier.....	145
Støttede enheter og filformater.....	146
Støttede Bluetooth®-enheter.....	146
Støttede USB-enheter.....	146
Støttede AirPlay-enheter.....	146
Støttede filformater.....	147
Video-signalflyt.....	147
Video-signalflyt.....	147
Tilleggsinformasjon om HDMI.....	148
HDMI Control og synkroniserte operasjoner.....	148
Audio Return Channel (ARC).....	149
HDMI signalkompatibilitet.....	150
Varemerker.....	151
Varemerker.....	151
Spesifikasjoner.....	152
Spesifikasjoner.....	152
Standardinnstillinger.....	157
Standardinnstillinger i Option-menyen.....	157
Nettverksinnstillinger i Setup-menyen.....	157
Standardinnstillinger i ADVANCED SETUP-menyen.....	158

FØR DU BRUKER APPARATET

Hvordan bruke denne håndboken

Hvordan bruke denne håndboken

Når du leser håndboken må du merke deg følgende punkter.

- Illustrasjonene av hovedenheten som brukes i denne håndboken er RX-V485 (USA-modell), med mindre annet er angitt.
- Noen funksjoner er ikke tilgjengelig i visse regioner.
- På grunn av produktforbedringer, kan spesifikasjoner og utseende bli endret uten varsel.
- Denne håndboken forklarer hovedsakelig bruk av menyen som vises på TV-skjermen. Betjening med TV-skjermens meny er kun tilgjengelig når din TV er koblet til apparatet via HDMI.
- Denne håndboken forklarer betjening ved bruk av den medfølgende fjernkontrollen.
- Denne håndboken beskriver "iPod touch", "iPhone" og "iPad" som "iPhone". "iPhone" refererer til "iPod touch", "iPhone" og "iPad" med mindre annet er angitt.



ADVARSEL:

Angir sikkerhetstiltak i forhold til risiko for død eller alvorlig personskade.



FORSIKTIG:

Angir sikkerhetstiltak i forhold til risiko for mindre eller moderat personskade.

MERKNAD:

Indikerer forsiktighetsregler for å unngå mulig feil/skade på apparatet.

MERK:

Indikerer instruksjoner og tilleggsforklaringer for optimal bruk.

Kontroll av tilbehøret

Kontroll av tilbehøret

Kontroller at følgende tilbehør er levert med produktet.

AM-antenne (RX-V485)



FM-antenne (RX-V485)

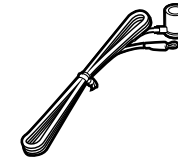

* Én av de ovenstående er levert, avhengig av regionen for kjøpet.

DAB/FM-antenne (RX-D485)



YPAO-mikrofon

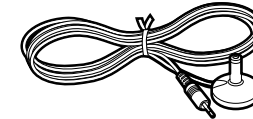

Fjernkontroll

Batterier (AAA, R03, UM-4) (x2)

Hurtigstartveiledning

MERK

Gå til Yamaha's nettsted for nedlasting for å laste ned siste Brukerhåndbok og Hurtigstartveiledning.
<http://download.yamaha.com/>

Bruke fjernkontrollen

Sette inn batteriene i fjernkontrollen

Sett inn batteriene riktig vei.

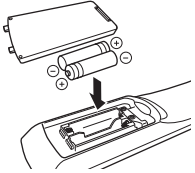

Fjernkontrollens rekkevidde

Pek fjernkontrollen mot fjernkontrollsensoren på apparatet og hold deg innenfor fjernkontrollens rekkevidde som vist i følgende figur.

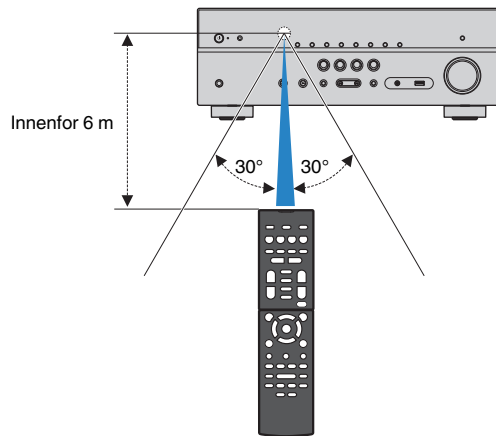

EGENSKAPER

Hva du kan gjøre med apparatet

Støtter 2- til 5.1-kanals høyttalersystem

I samsvar med antall høyttalere du bruker kan du nyte din favoritt blant de akustiske rommene i forskjellige stiler.

- "Bruke 5.1-kanals system" (s.20)
- "Bruke 3.1-kanals system" (s.21)
- "Bruke Virtual CINEMA FRONT" (s.22)
- "Spille av musikk i flere rom" (s.43)

Optimaliserer høyttalerinnstillingene automatisk (YPAO)

YPAO-funksjonen detekterer høyttalere som er tilkoblet, måler avstanden fra disse til din lytteposisjon ved hjelp av YPAO mikrofonmåling, og optimaliserer deretter høyttalerinnstillingene, som f.eks. volumbalanse og akustiske parametere for tilpasning til ditt rom (YPAO: Yamaha Parametric room Acoustic Optimizer).

- "Optimalisere høyttalerinnstillingene automatisk (YPAO)" (s.33)

Nyte lydfelteffekter med kraftfull tilstedeværelse

Apparatet er utstyrt med et bredt utvalg av lydprogrammer og surround-dekodere som lar deg nyte avspillingskilder med din favorittlydmodus (som f.eks. lydfelteffekt eller stereoavspilling).

- "Lytt til 3D-lydfelt (CINEMA DSP 3D)" (s.38)
- "Høre lydfelteffekter som er optimalisert for typen innhold" (s.39)
- "Høre lydfelteffekter uten surround-høyttalere (Virtual CINEMA DSP)" (s.39)
- "Hør surround-lyd med hodetelefoner (SILENT CINEMA)" (s.39)
- "Lytt til den originale lyden (straight decode)" (s.40)
- "Nyt multikanals avspilling uten lydfelteffekter (surround-dekoder)" (s.40)
- "Nyt av ren High Fidelity-lyd (direkte avspilling)" (s.41)
- "Forbedrer bassen (Extra Bass)" (s.41)
- "Spiller av digitalt komprimerte formater med rikere lyd (Compressed Music Enhancer)" (s.42)

Stort spekter av støttet innhold via nettverk

Når apparatet er koblet til et nettverk kan du spille av forskjellige typer innhold på apparatet via nettverket.

- "Spille av iTunes/iPhone-musikkinnhold med AirPlay" (s.67)
- "Spille av musikk som er lagret på mediaservere (PCer/NAS)" (s.69)
- "Velge en radiokanal på Internett" (s.71)
- "Lytt til en strømmetjeneste" (s.72)

Spille av innhold fra forskjellige enheter

Et antall HDMI-kontakter og forskjellige inn- og utgangskontakter på apparatet lar deg koble til videoenheter (som f.eks. BD/DVD-spillere), audioenheter (som f.eks. CD-spillere), Bluetooth-enheter (som f.eks. smarttelefoner), spillkonsoller, USB-lagringsenheter og andre enheter. Du kan spille av innhold fra disse.

- "Velge en frekvens for mottak" (s.51)
- "Spille av musikk fra Bluetooth®-enhet på apparatet" (s.65)
- "Avspilling av innhold på USB-lagringsenhet" (s.68)

Nyttige funksjoner

Apparatet er utstyrt med forskjellige nyttige funksjoner. SCENE-funksjonene lar deg velge inngangskilde og innstillinger som er registrert for den aktuelle scenen, som f.eks. lydprogram og Compressed Music Enhancer på/av, med kun ett trykk. Når apparatet er koblet til en TV som er kompatibel med HDMI Control ved hjelp av en HDMI-kabel, og en BD/DVD-spiller med hver sin HDMI-kabel, kan du styre apparatet (f.eks. strøm og volum) med TVens fjernkontroll.

- "Velge inngangskilde og favorittinnstillinger med ett trykk (SCENE)" (s.73)
- "Registrere et favorittinnhold som snarvei" (s.75)
- "HDMI Control og synkroniserte operasjoner" (s.148)
- "Audio Return Channel (ARC)" (s.149)

Ytterligere funksjoner

Apparatet er utstyrt med funksjon for trådløs tilkobling til høyttalere. Du kan nyte avspilling på apparatet ved hjelp av Bluetooth høyttalere/hodetelefoner. Ved bruk av enheter som støtter MusicCast Surround-funksjonen kan også surround-høyttalere og subwoofere være trådløse.

- "Høre lydavspilling med Bluetooth® høyttalere/hodetelefoner" (s.65)
- "Bruk av trådløse surround-høyttalere (MusicCast Surround-funksjon)" (s.136)

Nyttige applikasjoner

Applikasjon: "AV SETUP GUIDE"



AV SETUP GUIDE er en applikasjon som hjelper deg med kabeltilkoblinger mellom AV-mottaker og avspillingsenheter, og med oppsett av AV-mottaker. Denne appen veileder deg gjennom de forskjellige innstillingene, som f.eks. høyttalertilkoblinger, tilkobling av TV og avspillingsenheter samt valg av høyttalersystem.

For mer informasjon, søk på "AV SETUP GUIDE" på App Store eller Google Play.

Applikasjon: "AV CONTROLLER"



AV CONTROLLER er en applikasjon som hjelper deg med forskjellige typer betjening av AV-mottaker uten fjernkontroll. Denne enheten lar deg kontrollere apparatets strømtilførsel og volum, og i tillegg kan du velge inngangskilde og start/stopp for avspilling.

For mer informasjon, søk på "AV CONTROLLER" på App Store eller Google Play.

Applikasjon: "MusicCast CONTROLLER"



MusicCast CONTROLLER er en applikasjon som lar deg linke en MusicCast-kompatibel enhet til andre MusicCast-kompatible enheter i andre rom og spille disse av samtidig. Denne appen lar deg bruke smarttelefon eller andre mobile enheter istedenfor fjernkontrollen slik at du enkelt kan velge å spille av eller konfigurere apparatet og MusicCast-kompatible enheter.

For mer informasjon, søk på "MusicCast CONTROLLER" på App Store eller Google Play.

Delenes navn og funksjoner

Delenes navn og funksjoner på frontpanelet

Navn på deler og funksjoner på frontpanelet er som følger.

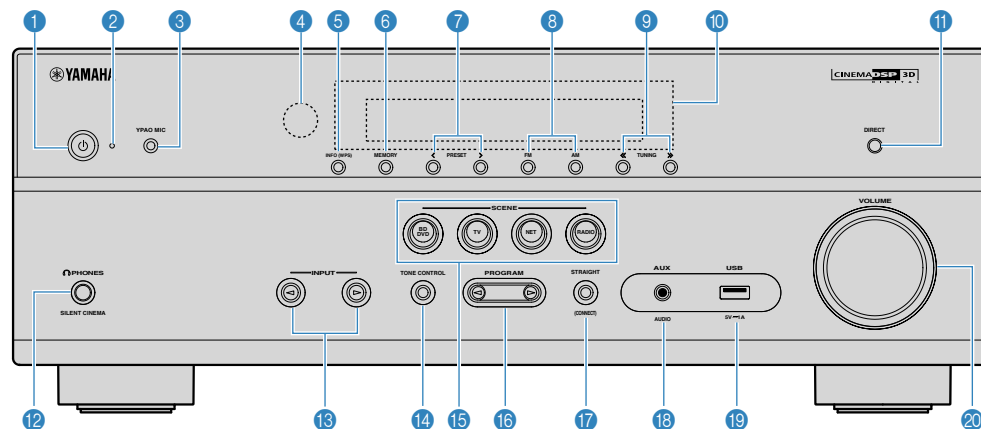

(RX-V485 USA-modell)

1 **⏻ (strøm)-knapp**

Slå på/av (standby) apparatet.

2 **Standby-indikator**

Lyser når apparatet er i standby-modus under en av følgende betingelser.

- HDMI Control er aktivert (s.99)
- Standby Through er aktivert (s.99)
- Nettverk Standby er aktivert (s.112)
- Bluetooth Standby er aktivert (s.114)

3 **YPAO MIC-kontakt**

For tilkobling av medfølgende YPAO-mikrofon (s.33).

4 **Fjernkontrollsensor**

Mottar fjernkontrollsignaler (s.8).

5 **INFO (WPS)-knapp**

Velger informasjonen som vises på frontdisplayet (s.47).

Går til oppsett av trådløs LAN-tilkobling (WPS-knappkonfigurerings) ved å holde knappen nede i fem sekunder (s.139).

6 **MEMORY-knapp**

Registrerer radiostasjoner som forhåndsinnstilte stasjoner (s.52).

Registrerer Bluetooth-, USB- eller nettverksinnhold som en snarvei ved å holde nede i noen sekunder (s.75).

7 **PRESET-knapper**

Velg en forhåndsinnstilt radiokanal (s.52).

Hent frem Bluetooth-, USB- eller nettverksinnhold som er registrert som en snarvei (s.76).

8 **FM og AM-knappene (RX-V485) eller FM og DAB-knappene (RX-D485)**

Skift mellom FM og AM (s.51) eller FM og DAB (s.57).

9 **TUNING-knapper**

Velg radiofrekvensen (s.51).

10 **Frontdisplay**

Viser informasjon (s.13).

11 **DIRECT-knapp**

Aktiverer/deaktiverer modus for direkte avspilling (s.41).

12 **PHONES-kontakt**

For tilkobling av hodetelefoner.

13 **INPUT-knapper**

Velg en inngangskilde.

14 **TONE CONTROL-knapp**

Justerer nivået for høyfrekvensområde (Treble) og lavfrekvensområde (Bass) individuelt (s.79).

15 **SCENE-knapper**

Skift, med ett trykk, mellom flere sett med innstillinger ved hjelp av SCENE-funksjonen. Slår også på apparatet når det er i standby-modus (s.73).

16 PROGRAM-knapper

Velg et lydprogram eller en surround-dekoder (s.38).

17 STRAIGHT (CONNECT)-knapp

Aktiverer/deaktiverer Straight-dekodingsmodus (s.40).

Går til MusicCast nettverkstillegg og oppsett av trådløst LAN ved å holde nede i 5 sekunder (s.37).

18 AUX-kontakt

For tilkobling av enheter, som f.eks. bærbare musikkspillere (s.26).

19 USB-kontakt

For tilkobling av en USB-lagringseenhet (s.68).

20 VOLUME-knapp

Justerer volumet.

Delenes navn og funksjoner på frontdisplayet

Navn på deler og funksjoner på frontdisplayet er som følger.

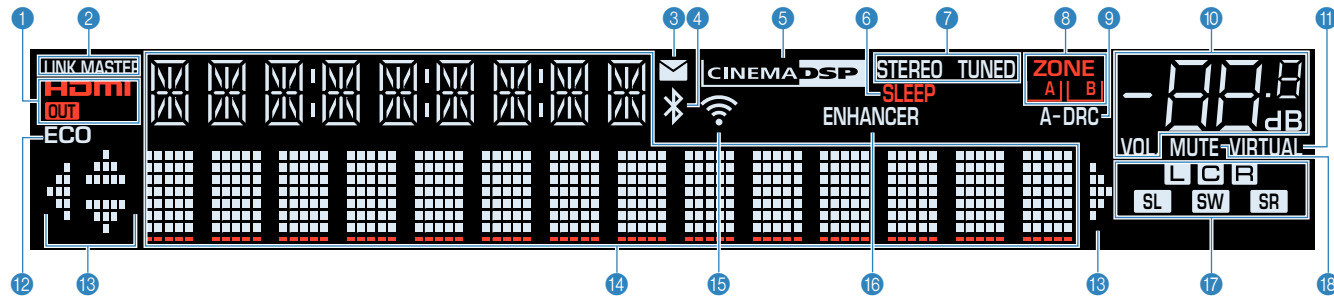

1 HDMI

Lyser når HDMI-signalene mottas eller sendes.

OUT

Lyser når HDMI-signaler sendes.

2 LINK MASTER

Lyser når apparatet er master-enhet for MusicCast-nettverket.

3 Indikator for oppdatering av fastvare

Lyser når en fastvareoppdatering er tilgjengelig via nettverket.

4 Bluetooth-indikator

Lyser mens apparatet er koblet til en Bluetooth-enhet.

5 CINEMA DSP

Lyser når CINEMA DSP 3D (s.38) er aktiv.

6 SLEEP

Lyser når hviletid er på.

7 STEREO

Lyser når apparatet mottar et FM-radiosignal i stereo.

TUNED

Lyser når apparatet mottar en FM/AM-radiostasjon (RX-V485) eller FM-radiostasjon (RX-D485)-signal.

8 ZONE-indikatorer

Indikerer sonen som lyden sendes ut til (s.45).

9 A-DRC

Lyser når Adaptive DRC (s.81) er aktiv.

10 Volumindikator

Indikerer gjeldende volum.

11 VIRTUAL

Lyser når den virtuelle behandlingen (s.39) er aktiv.

12 ECO

Lyser når ECO-modus (s.106) er aktiv.

13 Markørindikatorer

Indikerer de av fjernkontrollens markørtaster som er tilgjengelige.

14 Informasjonsskjerm

Viser gjeldende status (som f.eks. inngangsnavn og lydmodusnavn). Du kan skifte mellom informasjon ved å trykke på INFO (s.47).

15 Trådløs LAN-indikator

Lyser når apparatet er koblet til et trådløst nettverket (s.138).

MERK

Denne indikatoren kan lyse når apparatet legges til i et MusicCast-nettverk. For mer informasjon, se "Legge til apparatet på MusicCast-nettverket" (s.37).

16 ENHANCER

Lyser når Compressed Music Enhancer (s.42) er aktiv.

17 Høytalerindikatorer

Indikerer høytalerterminaler som sender ut signaler.

L Fronthøytaler (L)

R Fronthøytaler (R)

C Senterhøytaler

SL Surround-høytaler (L)

SR Surround-høytaler (R)

SW Subwoofer

18 MUTE

Blinker når lyden er midlertidig dempet.

Delenes navn og funksjoner på det bakre panelet

Navn på deler og funksjoner på det bakre panelet er som følger.

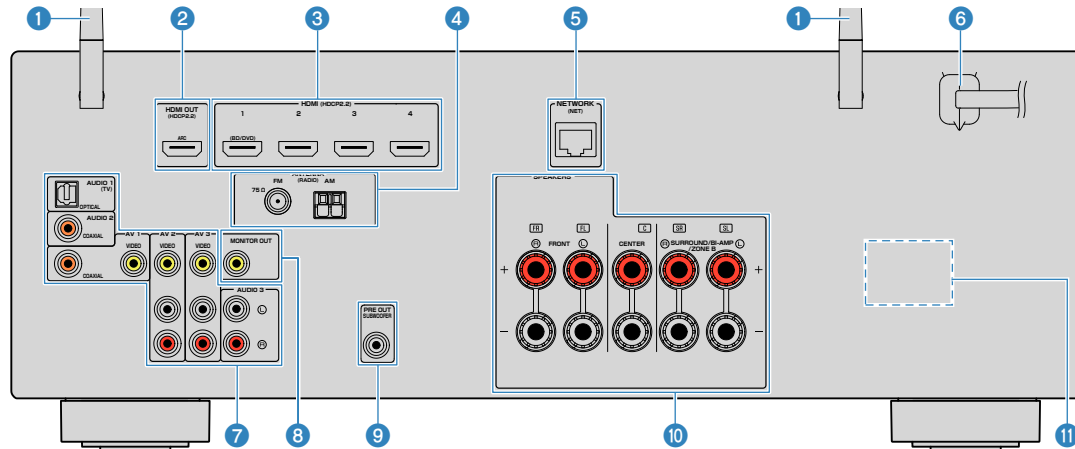

• Området rundt video/audio-utgangskontaktene er hvitmerket på det fysiske produktet for å hindre feiltilkoblinger.

1 Trådløse antenner

For trådløs (Wi-Fi) tilkobling til et nettverk (s.138 og Bluetooth-tilkobling (s.65).

2 HDMI OUT-kontakt

For tilkobling til en HDMI-kompatibel TV og sending av video/audio-signaler (s.24). Når ARC brukes, kan TV-lydsignal også mottas via HDMI OUT-kontakten.

3 HDMI 1-4 kontakter

For tilkobling til HDMI-kompatible avspillingsenheter og mottak av video/audio-signaler (s.25).

4 ANTENNA-kontakter

For tilkobling til radioantennene (s.27).

5 NETWORK-kontakt

For kablet tilkobling til et nettverk (s.29).

6 Strømkabel

For tilkobling til et vegguttak (s.30).

7 AV-kontakter AUDIO-kontakter

For tilkobling til video/audio-avspillingsenheter og mottak av video/audio-signaler (s.25).

8 MONITOR OUT-kontakt

For tilkobling til en TV og sending av videosignaler (s.24).

9 SUBWOOFER PRE OUT-kontakt

For tilkobling til en subwoofer (med innebygd forsterker) (s.19).

10 SPEAKERS-kontakter

For tilkobling til høyttalere (s.16).

11 VOLTAGE SELECTOR

(Kun modeller for Taiwan, Brasil og Sentral- og Sør-Amerika)
Velger bryterposisjonen ifølge din lokale nettspenning (s.30).

(RX-V485 USA-modell)

Delenes navn og funksjoner på fjernkontrollen

Navn på deler og funksjoner på den medfølgende fjernkontrollen.

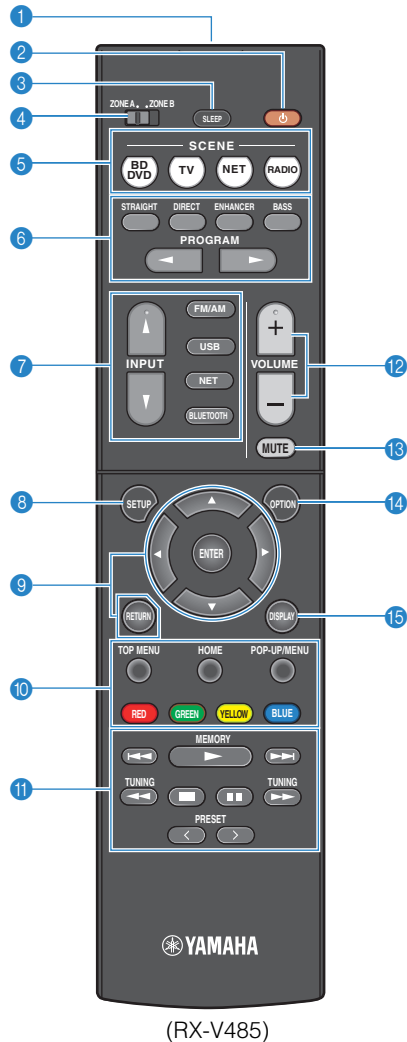

(RX-V485)

1 Fjernkontrollens signalsender

Sender infrarøde signaler.

2 (mottakerens strøm)-knapp

Slår på/av (standby) apparatet.

3 SLEEP-knapp

Gjentatte trykk på denne knappen vil angi tiden (120 min, 90 min, 60 min, 30 min, av) før apparatet skifter til standby-modus.

4 ZONE-bryter

Endrer sonen som kontrolleres av fjernkontrollen (s.44).

5 SCENE-knapper

Skift, med ett trykk, mellom flere sett med innstillinger ved hjelp av SCENE-funksjonen. Slår også på apparatet når det er i standby-modus (s.73).

6 Lydmodus-knapper

Velg en lydmodus (s.38).

7 Valgknapper for innganger

Velg en inngangskilde for avspilling.

MERK

Trykk NET gjentatte ganger for å velge en ønsket nettverksskilde.

8 SETUP-knapp

Viser oppsettmenyen (s.89).

9 Menybetjeningsknapper

Betjener menyen.

9 10 11 12 13 Betjeningsknapper for ekstern enhet

Lar deg bruke avspillingsfunksjoner når "USB" eller "NET" er valgt som inngangskilde, eller kontrollerer avspilling på den HDMI Control-kompatible avspillingsenheten.

MERK

- Avspillingsenhetene må støtte HDMI Control. Noen HDMI Control-kompatible enheter kan ikke brukes.
- Du kan tilordne apparatets funksjoner til RED/GREEN/YELLOW/BLUE -knappene (s.109).

11 Avspillingsbetjeningsknapper

Kontrollerer avspilling på den eksterne enheten.

12 VOLUME-knapper

Juster volumet.

13 MUTE-knapp

Demper lydutgangen.

14 OPTION-knapp

Viser menyen med alternativer (s.77).

15 DISPLAY-knapp

Slår på/av navigasjonsskjermen, avspillingskjermen osv.

FORBEREDELSE

1 Koble til høyttalere

Navn og funksjoner for høyttalere

Navn og funksjoner på høyttalere som er koblet til apparatet er som følger.

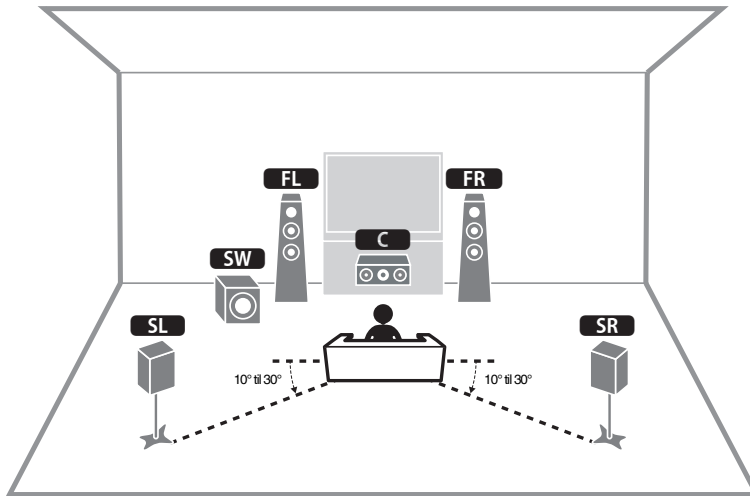

Høyttalertype	Fork.	Funksjon
Front (L/R)	FL / FR	Produserer frontkanallyder (stereolyder).
Senter	C	Produserer senterkanallyder (som f.eks. filmdialog og vokal).
Surround (L/R)	SL / SR	Produserer surround-kanallyder.
Subwoofer	SW	Produserer LFE (lavfrekvenseffekt)-kanallyder og forsterker bass-delene i andre kanaler.

MERK

Bruk dette diagrammet som referanse for det ideelle høyttaleroppsettet for apparatet. Ditt høyttaleroppsett trenger ikke stemme nøyaktig med diagrammet, fordi YPAO-funksjonen kan brukes til automatisk optimalisering av høyttalerinnstillingene (som f.eks. avstand) for tilpasning til det faktiske høyttaleroppsettet.

Høytalersystemer og høyttalere som skal kobles til

Velg høytaleroppsettet for det antall høyttalere du bruker, og plasser høytalerne og subwooferen i rommet ditt.

Høytalertype	Høytalersystem (antall kanaler)		
	5.1	3.1	2.1
Front (L/R) FL / FR	●	●	●
Senter C	●	●	
Surround (L/R) SL / SR	●		
Subwoofer SW	●	●	●

Krav til høyttalere

Høyttalere og subwoofere som skal kobles til apparatet må tilfredsstille følgende krav:

- (Kun USA- og Canada-modeller)
Med standardinnstillinger er apparatet konfigurert for 8-ohms høyttalere. Ved tilkobling av 6-ohms høyttalere, sett apparatets høytalerimpedans til "6 Ω MIN". For mer informasjon, se følgende:
 - "Stille inn høytalerimpedansen" (s.18)
- (Unntatt modeller for USA og Canada)
Bruk høyttalere med en impedans på minst 6 Ω.
- Bruk en subwoofer med innebygd forsterker.

MERK

- Klargjør det antall høyttalere som skal finnes i ditt høytalersystem.
- Sørg for å koble til front venstre og høyre høyttalere.

Stille inn høyttalerimpedansen

(Kun modeller for USA og Canada)

Med standardinnstillinger er apparatet konfigurert for 8-ohms høyttalere. Ved tilkobling av 6-ohms høyttalere, sett høyttalerimpedansen til "6 Ω MIN".

1 Før du kobler til høyttaleren skal du koble strømkabelen til et vegguttak.

2 Mens du holder nede STRAIGHT på frontpanelet, trykk ⏻ (strøm).

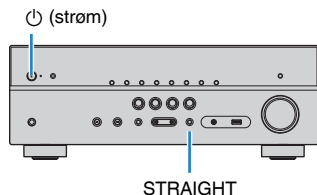

3 Kontroller at "SP IMP." vises på frontdisplayet.



4 Trykk STRAIGHT for å velge "6 Ω MIN".

5 Trykk på ⏻ (strøm) for å sette apparatet i standby-modus og fjern strømledningen fra vegguttaket.

Nå er du klar til å koble til høyttalerne.

Krav til kabler

Bruk følgende typer kabler som er tilgjengelige i handelen til å koble høyttalerne til apparatet:

Høyttalerkabler (antall høyttalere som kreves)

Pin-lydkabel (for tilkobling av subwoofer)



Hvordan koble til høyttalere

Koble til høyttaleren

Koble en høyttalerkabel mellom den negative (-) terminalen på apparatet og den negative (-) terminalen på høyttaleren, og mellom den positive (+) terminalen på apparatet og den positive (+) terminalen på høyttaleren.

MERKNAD

Når du kobler til høyttalerkablene, merk deg følgende:

- Klargjør høyttalerkablene på et sted med avstand til apparatet for å unngå at tråddeler uforvarende kommer inn i apparatets indre, fordi det kan føre til kortslutning eller feil på apparatet.
- Feil tilkobling av høyttalerkabler kan føre til kortslutning og skade på apparatet eller høyttalerne.

– Tvinn de avisolerte lederne i høyttalerkablene fast sammen.

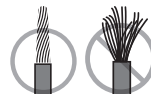

– Ikke la høyttalerkablens avisolerte ledere berøre hverandre.

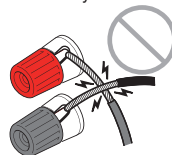

– Ikke la høyttalerkablens avisolerte ledere komme i kontakt med apparatets metalldele (bakre panel og skruer).

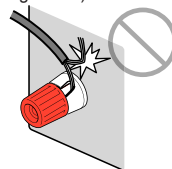

MERK

- Fjern apparatets strømkabel fra vegguttaket før du kobler til høyttalerne.
- Sørg for å koble til front venstre og høyre høyttalere.
- (Kun USA- og Canada-modeller)
Med standardinnstillinger er apparatet konfigurert for 8-ohms høyttalere. Ved tilkobling av 6-ohms høyttalere, sett apparatets høyttalerimpedans til "6 Ω MIN". For mer informasjon, se følgende:
– "Stille inn høyttalerimpedansen" (s.18)

1 Fjern cirka 10 mm av isolasjonen fra enden av høyttalerkabelen, og tvinn den avisolerte lederen fast sammen.

2 Løsne høyttalerterminalen.

3 Stikk inn den avisolerte kabelen i åpningen på siden (oppe til høyre eller nede til venstre) på terminalen.

4 Stram til terminalen.

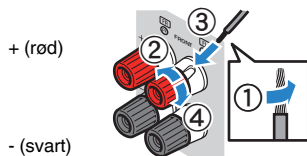

Nå er tilkoblingen fullført.

MERK

- Hvis "Check SP Wires" vises på frontdisplayet når apparatet slås på, slå av apparatet, og kontroller at høyttalerkablene ikke er kortslettet.
- (Kun modeller for USA, Canada, Kina, Taiwan, Brasil, Sentral- og Sør-Amerika og generelle modeller)
Når du bruker en bananplugg, stram til høyttalerterminalen og sett en bananplugg inn i enden av terminalen.

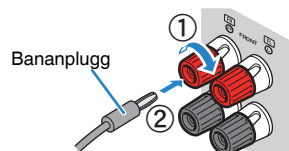

Koble til subwooferen

Bruk en pin-lydkabel for å koble til subwooferen.

MERK

Trekk ut apparatets og subwoofereens nettstrømplugger fra vegguttaket før du kobler til subwooferen.

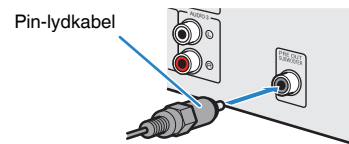

Hvordan plassere høyttalere (høyttalersystemer)

■ Bruke 5.1-kanals system

Dette er et grunnleggende høyttaleroppsett som anbefales for surround-lyd.

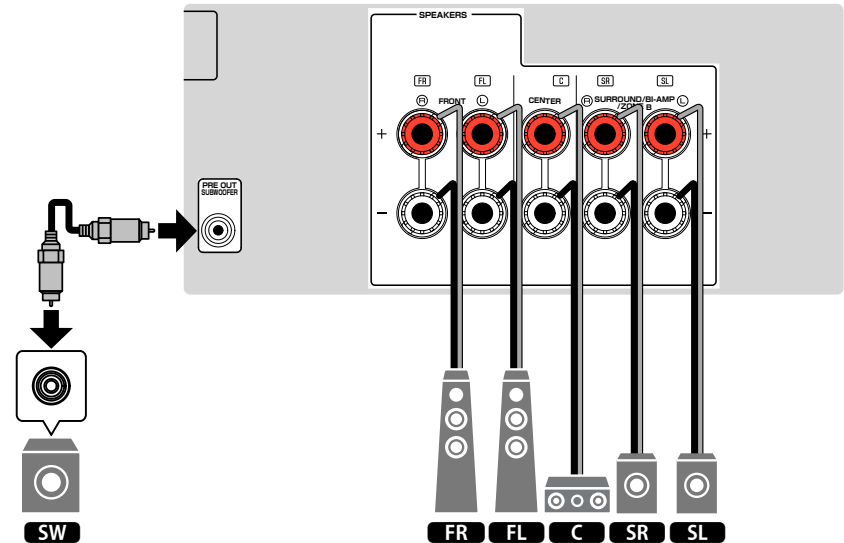
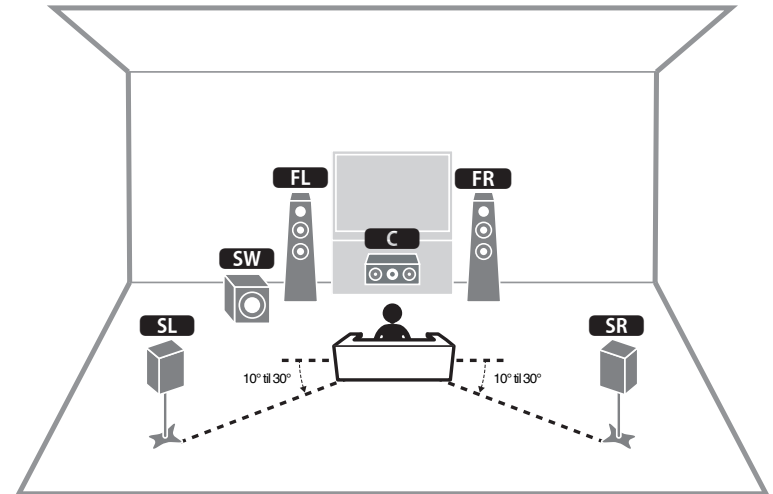

Bruke 3.1-kanals system

Dette er et høyttaleroppsett som anbefales når du hører stereolyd med senterhøyttaler. Senterkanallyd, som f.eks. filmdialog og vokaler, kan gjengis klart.

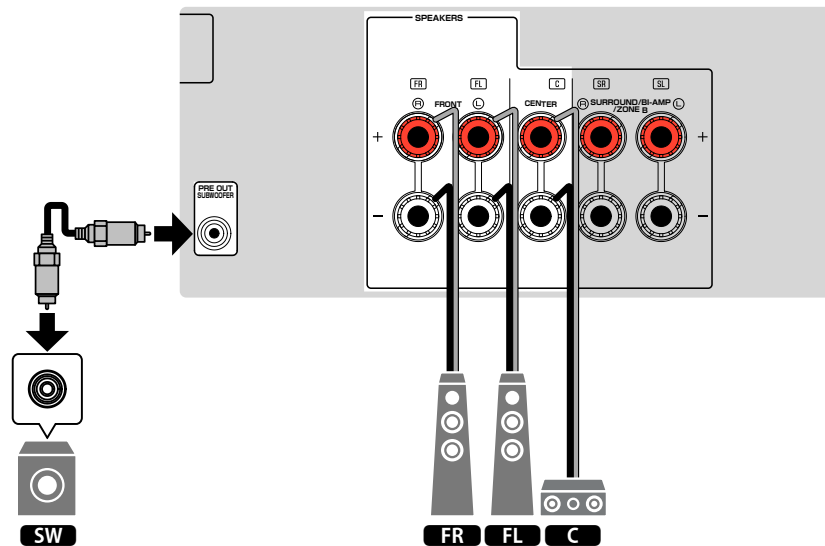
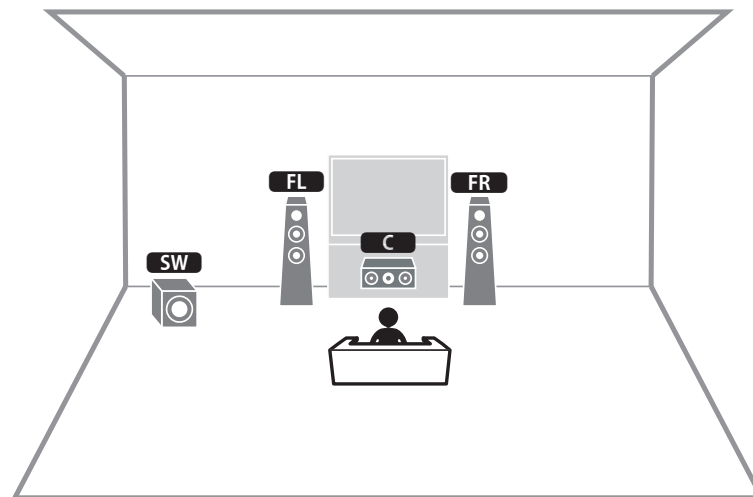

■ Bruke Virtual CINEMA FRONT

Dette høyttaleroppsettet anbefales hvis du ikke kan plassere høyttalere bakerst i rommet.

MERK

Hvis du vil bruke Virtual CINEMA FRONT, må høyttalernes konfigurasjonsinnstillinger endres. For mer informasjon, se følgende:

- "Tilordne høyttalerkonfigurasjon" (s.32)
- "Stille inn bruk av Virtual CINEMA FRONT" (s.96)

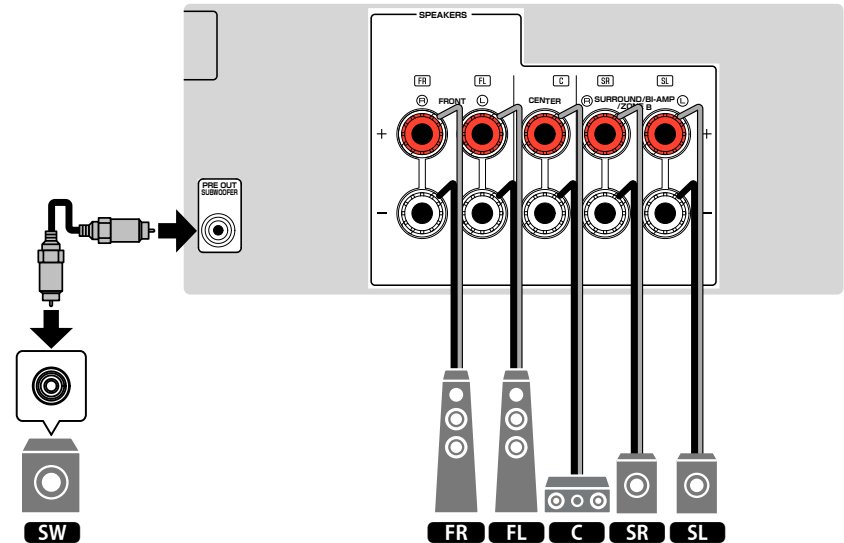
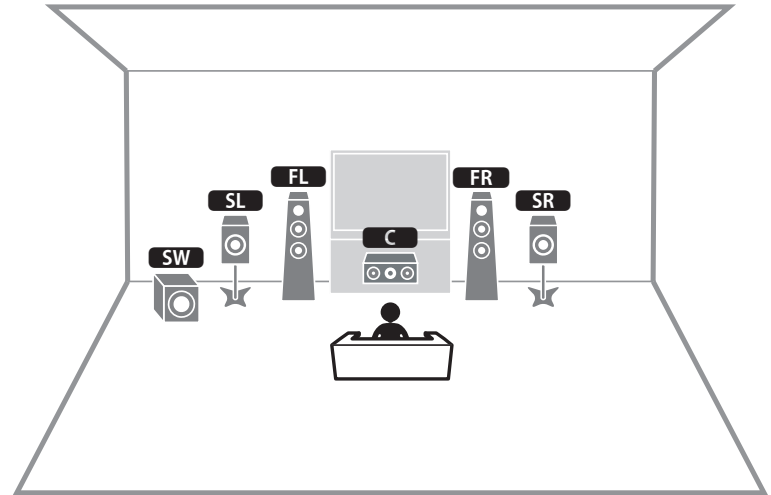

Tilkobling av fronthøytalere som støtter bi-amp-tilkoblinger

Du kan koble til fronthøytalerne som støtter bi-amp-tilkoblinger.

For å aktivere bi-amp-funksjonen, konfigurerer de nødvendige høyttalerinnstillingene. For mer informasjon, se følgende:

- "Tilordne høyttalerkonfigurasjon" (s.32)
- "Stille inn ditt høyttalersystem" (s.93)

MERKNAD

- Før du foretar bi-amp-tilkoblinger, fjern eventuelle braketter eller kabler som kobler en woofer sammen med en tweeter. Se i instruksjonshåndboken for høyttalerne for mer informasjon. Hvis du ikke foretar noen bi-amp-tilkoblinger, sørg for at brakettene eller kablene er tilkoblet før du kobler til høyttalerkablene.

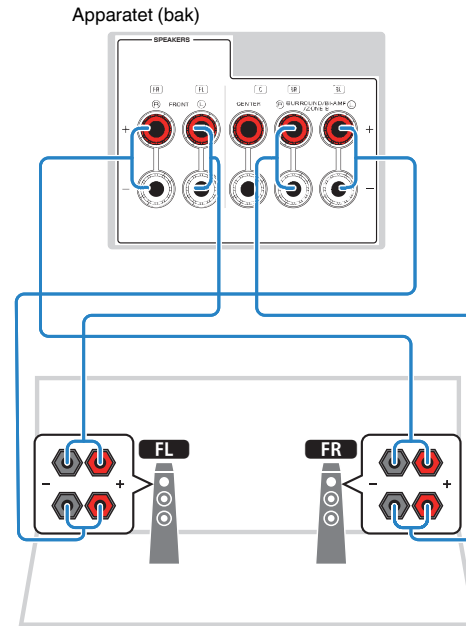

MERK

- Følgende høyttalere kan ikke være tilkoblet samtidig.
 - Surround-høyttalere
 - Zone B-høyttalere
 - Bi-amp-høyttalere
- FRONT-terminalene og SURROUND/BI-AMP/ZONE B-terminalene sender ut de samme signalene.

2 Koble til en TV

HDMI-tilkobling til en TV

Koble en TV til apparatet med HDMI-kabel. Hvis du kobler en TV som støtter ARC til apparatet, kan du sende video/audio til TVen eller motta TV-lyd til apparatet.

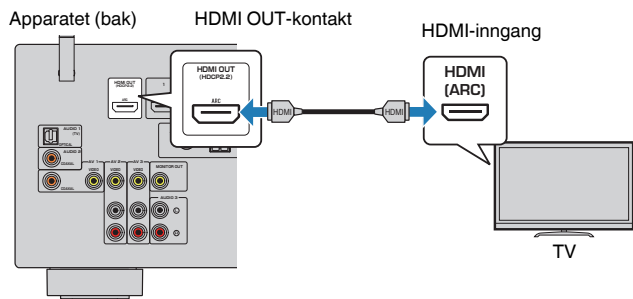

Om Audio Return Channel (ARC)

- ARC gjør det mulig å sende lydsignaler begge veier med én enkelt HDMI-kabel. For å bruke ARC skal du koble til TVen med en HDMI-kabel som støtter ARC.

MERK

- Hvis du kobler til en TV som støtter HDMI Control på apparatet med en HDMI-kabel, kan du kontrollere apparatets strøm og volum med TVens fjernkontroll.
- For å bruke HDMI Control og ARC, må du konfigurere HDMI-innstillingene på apparatet. For mer informasjon om innstillingene, se følgende:
 - "HDMI Control og synkroniserte operasjoner" (s.148)
 - "Audio Return Channel (ARC)" (s.149)
- Hvis TVen ikke støtter Audio Return Channel (ARC), er det nødvendig med en digital optisk kabeltilkobling mellom TVen og apparatet.

VIDEO (composite video)-tilkobling til en TV

Koble en TV til apparatet med en pin-videokabel og en digital optisk kabel.

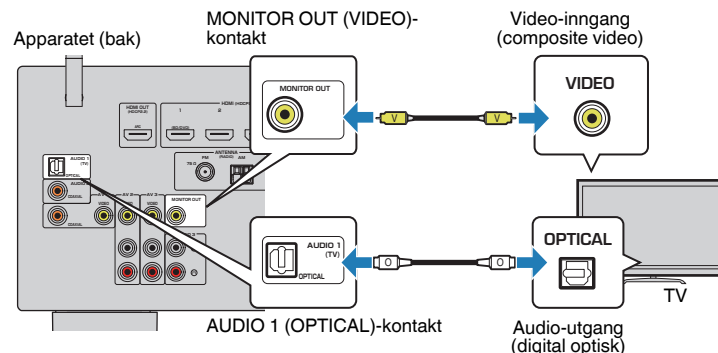

MERK

- Hvis du kobler TVen til apparatet med en annen type kabel enn HDMI, vil videosignaler mottatt på apparatet via HDMI, ikke kunne sendes til TVen. For mer informasjon, se følgende:
 - "Video-signalflyt" (s.147)
- Betjening med TV-skjermen er kun tilgjengelig når TVen er koblet til apparatet via HDMI.
- En digital optisk kabeltilkobling gjør det mulig å spille av lyd fra TVen på apparatet. En digital optisk kabeltilkobling er ikke nødvendig i følgende tilfelle:
 - Hvis du skal motta TV-sendinger kun fra set-top-boksen

3 Koble til avspillingsenheter

HDMI-tilkobling med en videoenhet, som f.eks. en BD/DVD-spiller

Koble en videoenhet til apparatet med HDMI-kabel.

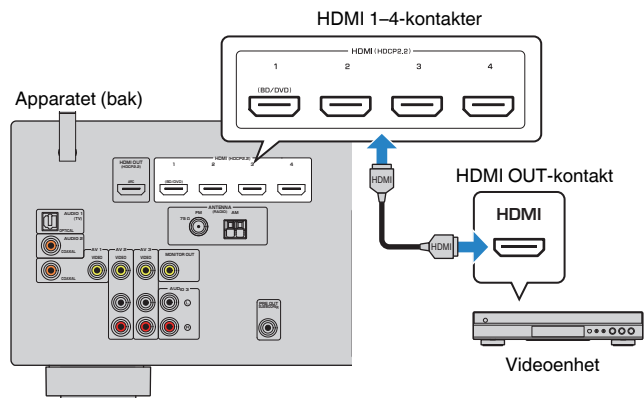

MERK

Hvis du vil se video som mottas på HDMI 1-4-kontaktene må du koble TV'en til HDMI OUT-kontakten på apparatet. For mer informasjon, se følgende:

- "HDMI-tilkobling til en TV" (s.24)

Annen tilkobling enn HDMI med en avspillingsenhet

VIDEO (composite video)-tilkobling til en videoenhet

Koble en videoenhet til apparatet med en pin-videokabel og en lyd-kabel (digital koaksial eller pin-stereokabel). Velg et sett med inngangskontakter (på apparatet) avhengig av lydutgangskontaktene som er tilgjengelig på din videoenhet.

Utgangskontakter på videoenhet		Inngangskontakter på apparatet
Video	Audio	
Composite video	Digital koaksial	AV 1 (VIDEO + COAXIAL)
	Analog stereo	AV 2-3 (VIDEO + AUDIO)
	Digital optisk	Du må endre kombinasjonen av video/audio-inngangskontakter (s.83).

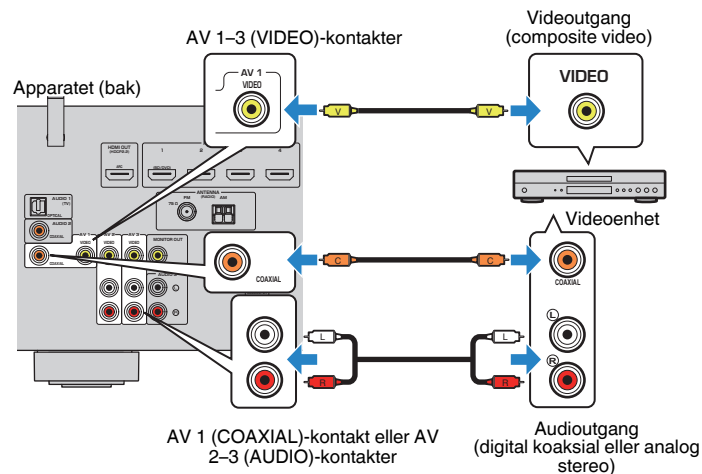

MERK

- Hvis du kobler en videoenhet til apparatet via en composite video-tilkobling, må du koble TV'en til MONITOR OUT (VIDEO)-kontakten på apparatet. For mer informasjon, se følgende:
 - "VIDEO (composite video)-tilkobling til en TV" (s.24)
- Hvis kombinasjonen av video/audio-inngangskontakter som er tilgjengelig på apparatet ikke matcher din videoenhet, kan du endre kombinasjonen i tråd med utgangskontaktene på den aktuelle enheten. For mer informasjon, se følgende:
 - "Kombinere lyd fra en annen inngangskilde med video fra gjeldende inngangskilde" (s.83)

AUDIO-tilkobling med en lydenhet, som f.eks. en CD-spiller

Koble til audioenheter som f.eks. CD-spillere og MD-spillere til apparatet. Avhengig av tilgjengelige lydutgangskontakter på din lydenhet, velg en av følgende tilkoblinger.

MERK

Hvis du vil bruke en platespiller er det nødvendig å ha en Phono Equalizer-forsterker, som er tilgjengelig i handelen. Koble utgangen på Phono Equalizer-forsterkeren til apparatet.

Lydutgangskontakter på lydenhet	Lydinngangskontakter på apparatet
Digital optisk	AUDIO 1 (OPTICAL)
Digital koaksial	AUDIO 2 (COAXIAL) AV 1 (COAXIAL)
Analog stereo	AUDIO 3 (AUDIO) AV 2-3 (AUDIO)

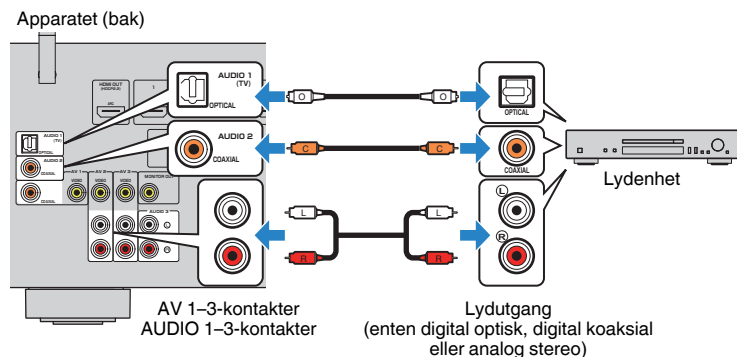

MERK

"AUDIO1" er innstilt som TV-lydinngang fra fabrikk. Hvis du har koblet en ekstern enhet til AUDIO 1-kontakten, bruk "TV Audio Input" i "Setup"-menyen til å endre valget av TV-lydinngang. For å bruke SCENE-funksjonen, må du også endre inngangsvalget for SCENE (TV). For mer informasjon, se følgende:

- "Stille inn lydkontakten som brukes til TVens lydinngang" (s.100)
- "Registrere en scene" (s.74)

Tilkobling til kontakten på frontpanelet

Bruk AUX-kontakten på frontpanelet for midlertidig tilkobling av enheter som f.eks. bærbare musikkspillere til apparatet.



FORSIKTIG

- Før du foretar en tilkobling, stopp avspillingen på enhet og skru nede volumet på apparatet. Volumet kan være uventet høyt, og det kan føre til hørselskader.

MERK

Du må klargjøre lyd-kabelen som passer til utgangskontaktene på din enhet.

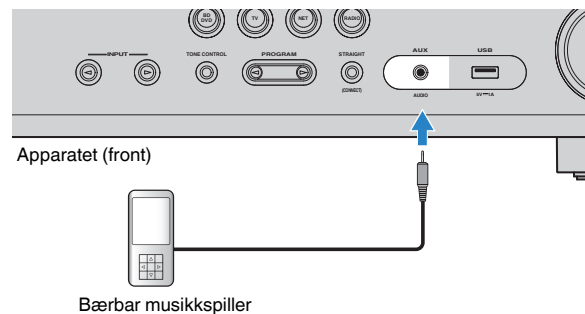

Hvis du velger "AUX" som inngangskilde ved å trykke på INPUT, vil lyden som spilles av på enheten bli sendt ut fra apparatet.

4 Tilkobling av radioantennene

Koble til FM/AM-antennene (RX-V485)

Koble de medfølgende FM/AM-antennene til apparatet.

Fest enden på FM-antennen til en vegg, og plasser AM-antennen på et flatt underlag.

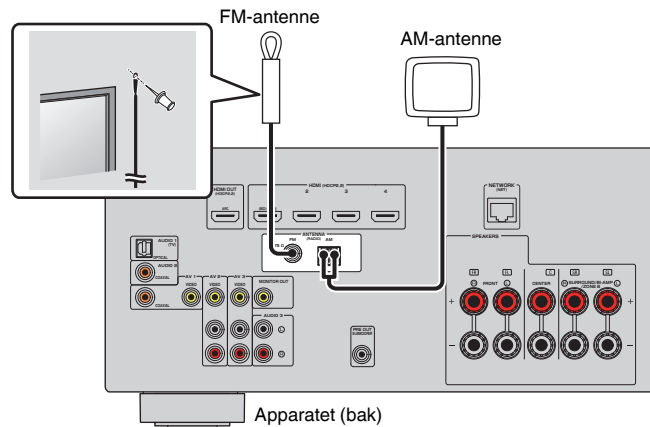

Sette sammen og koble til AM-antennen

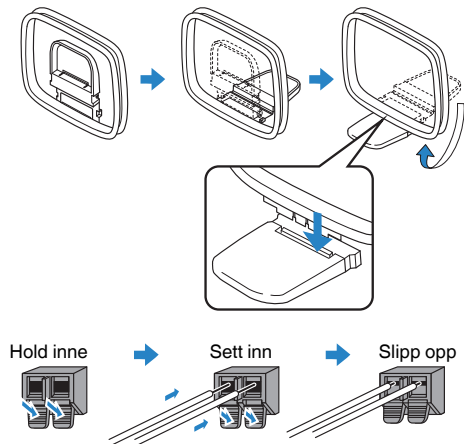

MERK

- Vikle ut kun den lengden med kabel som trengs fra AM-antenneenheten.
- Lederne i AM-antennen har ingen polaritet.

Koble til DAB/FM-antenne (RX-D485)

Koble til den medfølgende DAB/FM-antennen til apparatet og fest enden av antennen i en vegg.

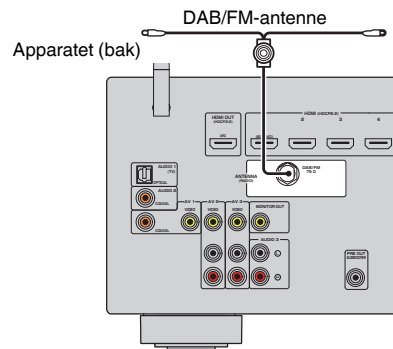

MERK

- Antennen skal strekkes ut horisontalt.
- Hvis du ikke oppnår godt mottak på radioen, juster høyde, retning eller plassering av DAB/FM-antennen.

5 Klargjøring for tilkobling til et nettverk

Klargjøring for tilkobling til et nettverk

Apparatet støtter kablede og trådløse tilkoblinger. Velg en tilkoblingsmetode som er i samsvar med ditt nettverksmiljø.

Hvis du bruker en router som støtter DHCP i den kablede tilkoblingen, trenger du ikke å konfigurere noen nettverksinnstillinger for apparatet.

MERK

Du må konfigurere nettverksinnstillingene hvis routeren din ikke støtter DHCP eller hvis du ønsker å konfigurere nettverksparametrene manuelt. For mer informasjon, se følgende:

- "Stille inn nettverksparametrene manuelt" (s.111)

For å koble apparatet til et trådløst nettverk, velg en av følgende metoder for å konfigurere det trådløse nettverksinnstillingene.

● Metode for bruk av MusicCast-innstillingen

Når du legger apparatet til i MusicCast-nettverket, kan du også konfigurere apparatets trådløse nettverksinnstillinger samtidig. Hvis du bruker MusicCast CONTROLLER, anbefaler vi den trådløse tilkoblingen til MusicCast-nettverket. For mer informasjon, se følgende:

– "Legge til apparatet på MusicCast-nettverket" (s.37)

● Andre metoder

For mer informasjon, se følgende:

– "Velge en tilkoblingsmetode for trådløst nettverk" (s.138)

Koble til en nettverkskabel (kablet tilkobling)

Koble apparatet til din router med en STP-nettverkskabel som er tilgjengelig i handelen (CAT-5 eller høyere, rett kabel).

Du kan høre på Internett-radio eller musikkfiler som er lagret på mediaservere, som f.eks. PCer og Network Attached Storage (NAS) via apparatet.

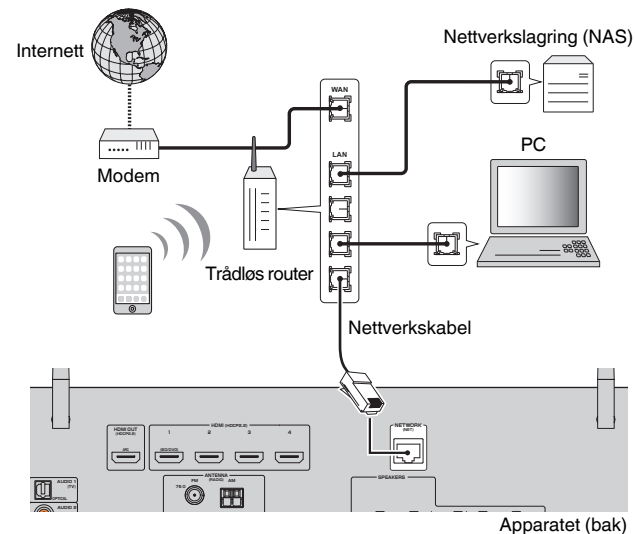

MERK

• Hvis du bruker en router som støtter DHCP, trenger du ikke konfigurere noen nettverksinnstillinger for apparatet fordi nettverksparametrene (som f.eks. IP-adressen) vil bli tilordnet automatisk til denne. Du trenger kun å konfigurere nettverksinnstillingene hvis routeren ikke støtter DHCP eller hvis du ønsker å konfigurere nettverksparametrene manuelt. For mer informasjon, se følgende:

– "Stille inn nettverksparametrene manuelt" (s.111)

• Du kan kontrollere om nettverksparametrene (som f.eks. IP-adresse) er riktig tilordnet til apparatet. For mer informasjon, se følgende:

– "Sjette nettverksinformasjonen for apparatet" (s.110)

Klargjøre trådløse antenner (trådløs tilkobling)

Sett de trådløse antennene rett opp for tilkobling til det trådløse nettverket eller en Bluetooth-enhet trådløst.

For informasjon om hvordan du kobler apparatet til et trådløst nettverk, se følgende:

- "Klargjøring for tilkobling til et nettverk" (s.29)

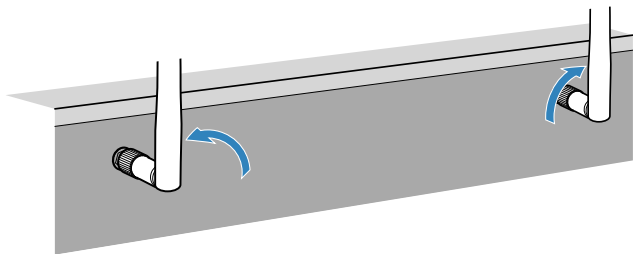

MERKNAD

- Ikke bruk makt på den trådløse antennen. Det kan skade antennen.

6 Plugg inn strømkabelen

Plugg inn strømkabelen



ADVARSEL

(Kun modeller for Taiwan, Brasil og Sentral- og Sør-Amerika)

Sørg for å stille inn VOLTAGE SELECTOR på apparatet FØR du plugger inn strømkabelen i veggutttaket. Feil innstilling av VOLTAGE SELECTOR kan forårsake skade på apparatet og medføre potensiell brannfare.

Før du plugger inn strømkabelen

Still inn bryterposisjonen for VOLTAGE SELECTOR ifølge din lokale spenning. Spenningsverdiene er AC 110–120/220–240 V, 50/60 Hz.

Apparatet (bak)

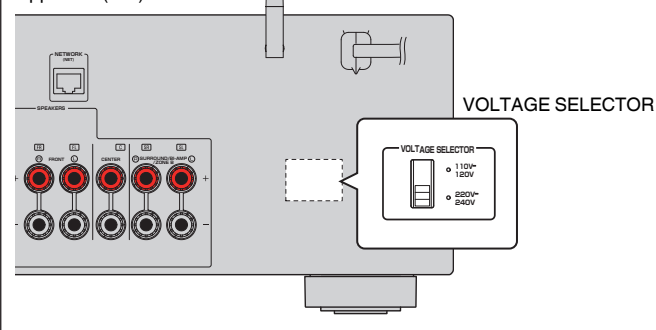

Når alle tilkoblinger er utført, plugg inn strømkabelen.

Apparatet (bak)

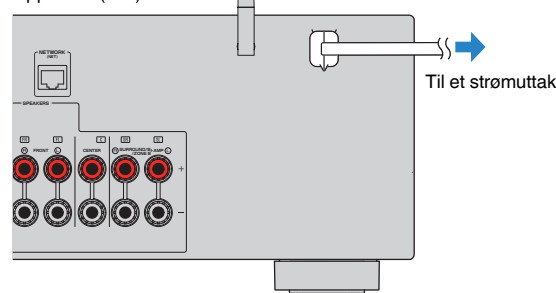

7 Velge språk for skjermmenyen

Velge språk for skjermmenyen

Velg ønsket språk for skjermmenyen.

- 1 Trykk på  (mottakerens strøm) for å slå på apparatet.
- 2 Slå på TVen og sett TV-inngangen til å vise video fra apparatet (HDMI OUT-kontakten).
MERK
Når du slår på apparatet første gang, vises en melding om nettverksinnstilling. Du kan skifte språk på denne meldingsskjermen.
- 3 Trykk på **SETUP**.
- 4 Bruk markørtastene for å velge "Language" og trykk på **ENTER**.

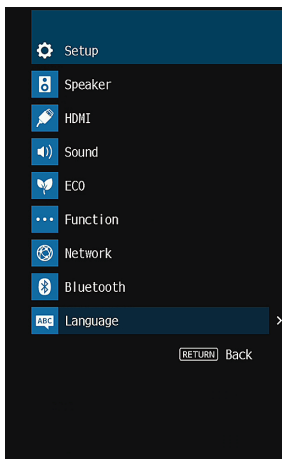

- 5 Bruk markørtastene for å velge ønsket språk.

6 For å gå ut av menyen, trykk på **SETUP**.

Dette fullfører de nødvendige innstillingene.

MERK

Informasjonen i frontdisplayet gis kun på engelsk.

8 Konfigurasjon av de nødvendige høyttalerinnstillingene

Tilordne høyttalerkonfigurasjon

Hvis du bruker en av følgende høyttalerkonfigurasjoner skal du utføre følgende prosedyre for å konfigurere de tilhørende høyttalerinnstillingene manuelt før du utfører YPAO.

- Bruke bi-amp-tilkoblingen (avspilling med høyere lyd kvalitet med bi-amp-tilkoblinger)
- Bruke Zone B-høyttalerne
- Bruke surround-høyttalerne for front 5.1-kanals system (Virtual CINEMA FRONT)

MERK

For mer informasjon om høyttalerkonfigurasjon, se følgende:

- "Tilkobling av fronthøyttalere som støtter bi-amp-tilkoblinger" (s.23)
- "Spille av musikk i flere rom" (s.43)
- "Bruke Virtual CINEMA FRONT" (s.22)

1 Trykk på  (mottakerens strøm) for å slå på apparatet.

2 Slå på TVen og koble TVens inngang for visning av video fra apparatet (HDMI OUT-kontakt).

MERK

Hvis du slår på apparatet første gang, vises meldingen om nettverksinnstilling. Foreløpig skal du trykke på RETURN og fortsette til Trinn 3.

3 Trykk på SETUP.

4 Bruk markørtastene for å velge "Speaker" og trykk på ENTER.

5 Bruk markørtastene for å velge "Configuration" og trykk på ENTER.

6 Konfigurer de tilhørende høyttalerinnstillingene.

- Når du bruker bi-amp-tilkoblinger eller Zone B-høyttalere, velg ditt høyttalersystem i "Power Amp Assign". For mer informasjon, se følgende:
 - "Stille inn ditt høyttalersystem" (s.93)
- Når du bruker surround-høyttalerne for front 5.1-kanals system (Virtual CINEMA FRONT), velg "On" i "Virtual CINEMA FRONT". For mer informasjon, se følgende:
 - "Stille inn bruk av Virtual CINEMA FRONT" (s.96)

7 For å gå ut av menyen, trykk på SETUP.

Dette fullfører høyttalerinnstillingene.

Optimalisere høyttalerinnstillingene automatisk (YPAO)

Funksjonen Yamaha Parametric room Acoustic Optimizer (YPAO) oppdager høyttalertilkoblinger, måler avstanden fra disse til din(e) lytteposisjon(er), og optimaliserer deretter automatisk høyttalerinnstillingene, som for eksempel volumbalanse og akustiske parametere, for å tilpasse til rommet.

MERK

- Bruk YPAO etter at du har koblet til en TV og høyttalere til apparatet.
- Konfigurer de tilhørende høyttalerinnstillingene manuelt før du utfører YPAO. For mer informasjon om innstillingene, se følgende:
 - "Tilordne høyttalerkonfigurasjon" (s.32)
- Under måleprosessen vil testtoner bli sendt ut med høyt volum, og du kan ikke justere volumet.
- Under måleprosessen må du sørge for at rommet er så stille som mulig og ingen må stå mellom høyttalerne og YPAO-mikrofonen, for å sikre nøyaktig måling.
- Ikke koble til hodetelefoner.

- 1 Trykk på  (mottakerens strøm) for å slå på apparatet.
- 2 Slå på TVen og koble TVens inngang for visning av video fra apparatet (HDMI OUT-kontakt).
- 3 Slå på subwooferen og sett volumet til halv stilling. Hvis crossover-frekvensen er justerbar, sett den på maks.

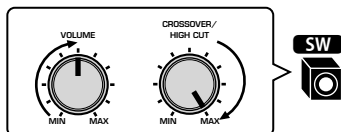

4 Plasser YPAO-mikrofonen i din lytteposisjon og koble den til YPAO MIC-kontakten på frontpanelet.

Plasser YPAO-mikrofonen i din lytteposisjon (samme høyde som ørene). Vi anbefaler å bruke et trefot-stativ som mikrofonstativ. Du kan bruke trefotstativets skruer til å stabilisere mikrofonen.

Apparatet (front)

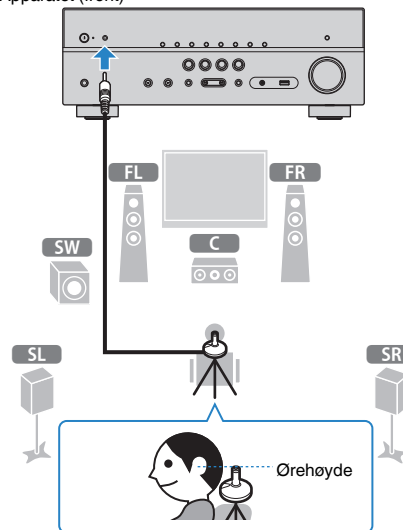

Følgende skjerm vises på TVen.

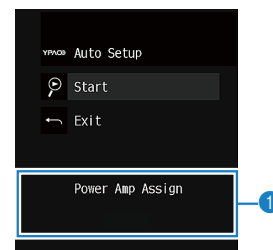

- 1 Innstilling av "Power Amp Assign" i "Setup"-menyen

5 For å starte målingen bruker du markørtastene til å velge "Start" og trykker på ENTER.

Målingen vil starte etter 10 sekunder. Trykk på ENTER for å starte målingen umiddelbart.

Følgende skjerm vises på TVen når målingen avsluttes.

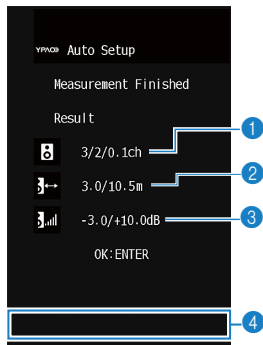

- 1 Antall høyttalere (front-side/bak-side/subwoofer)
- 2 Høyttaleravstand (nærmest/fjernest)
- 3 Justeringsområde for høyttalernes utgangsnivå
- 4 Advarselmelding (hvis tilgjengelig)

MERK

- For å stoppe målingen midlertidig, trykk på RETURN.
- Hvis en feilmelding (som f.eks. E-1) eller advarselmelding (som f.eks. W-1) vises, se følgende:
 - "Feilmeldinger fra YPAO" (s.35)
 - "Advarselmeldinger fra YPAO" (s.36)
- En høyttaler med et problem indikeres med blinking på høyttalerindikatorerne på frontdisplayet.
- Hvis det foreligger flere advarsler (ved betjening med frontdisplayet), bruk markørtastene for å kontrollere de andre advarselmeldingene.

6 Bekreft resultatene som vises på skjermen og trykk på ENTER.

7 Bruk markørtastene for å velge "SAVE" og trykk på ENTER.

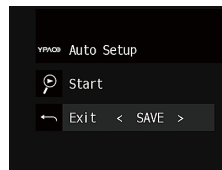

De justerte høyttalerinnstillingene tas i bruk.

MERK

Hvis du vil fullføre målingen uten å bruke resultatet, velg "CANCEL".

8 Koble YPAO-mikrofonen fra apparatet.

Dette fullfører optimaliseringen av høyttalerinnstillingene.

MERKNAD

- YPAO-mikrofonen er følsom for varme, så den må ikke plasseres på steder der den kan bli utsatt for direkte sollys eller høye temperaturer (som f.eks. på toppen av AV-utstyr).

Feilmeldinger fra YPAO

Hvis en feilmelding vises under målingen, løs problemet og utfør YPAO på nytt.

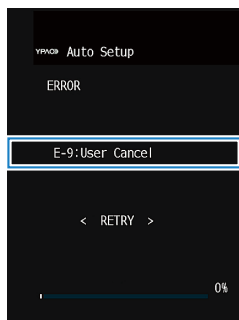

Feilmelding

TV-skjerm



Frontdisplay

Feilmelding	Årsak	Løsning
E-1:No Front SP (E-1:NO FRNT SP)	Fronthøytalere blir ikke registrert.	Avslutt YPAO, slå av apparatet, og kontroller deretter høyttalertilkoblingene.
E-2:No Sur. SP (E-2:NO SUR SP)	En av surround-høyttalerne kan ikke registreres.	Sørg for at det er stille i rommet og prøv igjen med YPAO. Hvis du velger "PROCEED", foretar YPAO målingen på nytt og ignorerer eventuell støy som registreres.
E-5:Noisy (E-5:NOISY)	Støyen er for høy.	Sørg for at det er stille i rommet og prøv igjen med YPAO. Hvis du velger "PROCEED", foretar YPAO målingen på nytt og ignorerer eventuell støy som registreres.
E-7:No MIC (E-7:NO MIC)	YPAO-mikrofonen har blitt fjernet.	Koble YPAO-mikrofonen godt til YPAO MIC-kontakten og prøv igjen med YPAO.
E-8:No Signal (E-8:NO SIGNAL)	YPAO-mikrofonen kan ikke detektere testtoner.	Koble YPAO-mikrofonen godt til YPAO MIC-kontakten og prøv igjen med YPAO. Hvis denne feilen inntreffer gjentatte ganger, kontakt nærmeste autoriserte Yamaha-forhandler eller -servicesenter.
E-9:User Cancel (E-9:CANCEL)	Målingen har blitt avbrutt.	Prøv igjen med eller avslutt YPAO etter behov.
E-10:Internal Err. (E-10:INTERNAL)	En intern feil har oppstått.	Avslutt YPAO, og slå av og på apparatet. Hvis denne feilen inntreffer gjentatte ganger, kontakt nærmeste autoriserte Yamaha-forhandler eller -servicesenter.

MERK

- Tekst i parentes gjelder indikatorer på frontdisplayet.
- For å gå ut av YPAO-målingen for å løse problemet, bruk markørtastene for å velge "EXIT" og trykk ENTER.
- For feilmeldingene E-5 og E-9, og kun disse, kan du fortsette med nåværende YPAO-måling. Trykk på ENTER, og bruk deretter markørtastene for å velge "PROCEED" og trykk på ENTER.
- Hvis du vil prøve igjen med YPAO-måling fra starten, trykk på ENTER, og bruk deretter markørtastene for å velge "RETRY" og trykk på ENTER.

Advarselmeldinger fra YPAO

Hvis en advarselmåling vises etter målingen, kan du likevel ta i bruk måleresultatene ved å følge instruksjonene på skjermen.

Vi anbefaler imidlertid at du utfører YPAO igjen for å bruke apparatet med de optimale høyttalerinnstillingene.

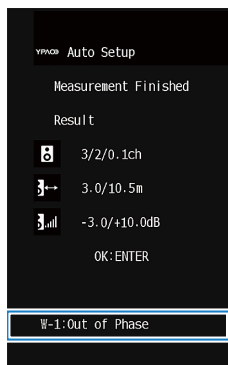

TV-skjerm

Problemhøytaler (blinker)



Frontdisplay

Advarselmelding	Årsak	Løsning
W-1: Out of Phase (W-1:PHASE)	En høyttalerkabel kan være koblet til med omvendt polaritet (+/-).	Kontroller kabeltilkoblingene (+/-) for høyttaleren med problem. Hvis høyttaleren er feil tilkoblet: Slå av apparatet, og koble høyttalerkabelen på nytt. Hvis høyttaleren er riktig tilkoblet: Avhengig av type høyttalere eller rommets egenskaper, kan denne meldingen bli vist selv om høyttalerne er korrekt tilkoblet. I dette tilfellet kan du ignorere meldingen.
W-2: Over Distance (W-2:DISTANCE)	En høyttaler er plassert mer enn 24 m fra lytteposisjonen.	Avslutt YPAO, slå av apparatet, og plasser høyttaleren innenfor 24 m fra lytteposisjonen.
W-3: Level Error (W-3:LEVEL)	Det er betydelige volumforskjeller mellom høyttalerne.	Kontroller bruksmiljøet og kabeltilkoblingene (+/-) for hver enkelt høyttaler, og volumet på subwooferen. Hvis det finnes problemer, avslutt YPAO, slå av apparatet, og koble deretter til høyttalerkablene igjen eller korrigér høyttalerposisjonene. Vi anbefaler å bruke de samme høyttalerne eller høyttalere med spesifikasjoner som er så like som mulig.

MERK

Tekst i parentes gjelder indikatorer på frontdisplayet.

9 Stille inn MusicCast

Hva er MusicCast

MusicCast er en helt ny trådløs musikk-løsning fra Yamaha som lar deg dele musikk i alle husets rom og med mange forskjellige enheter. Du nyte musikk fra din smarttelefon, PC, NAS-stasjon og fra musikkstrømmetjenester, hvor som helst i huset ved hjelp av én brukervennlig app. For mer informasjon og oversikt over MusicCast-kompatible produkter, besøk Yamaha's nettsted:

<http://www.yamaha.com/musiccast/>

- Oppnå sømløs styring av alle MusicCast-kompatible enheter med den dedikerte applikasjonen "MusicCast CONTROLLER".
- Link en MusicCast-kompatibel enhet til en annen enhet i et annet rom og spill av fra disse simultant.
- Spill av musikk fra musikkstrømmetjenester. (De kompatible musikkstrømmetjenestene kan variere, avhengig av din region og produktet).
- Konfigurer trådløse nettverksinnstillinger for MusicCast-kompatible enheter.

Bruke MusicCast CONTROLLER

Hvis du vil bruke nettverksfunksjonene på den MusicCast-kompatible enheten må du ha den dedikerte appen "MusicCast CONTROLLER" for betjening. Søk etter den gratis appen "MusicCast CONTROLLER" på App Store eller Google Play og installer den på din enhet.

Legge til apparatet på MusicCast-nettverket

Følg prosedyren nedenfor for å legge til apparatet på MusicCast-nettverket. Du kan også konfigurere apparatets trådløse nettverksinnstillinger samtidig.

MERK

SSID og sikkerhetsnøkkel for nettverket ditt er påkrevd.

- 1 Trykk på "MusicCast CONTROLLER"-appens ikon på din mobile enhet og trykk på "Setup".**

MERK

Hvis du allerede har koblet andre MusicCast-kompatible enheter til nettverket, trykk "Settings" og deretter "Add New Device".

- 2 Betjen "MusicCast CONTROLLER"-appen ifølge instruksjonene på skjermen, og så trykk og hold inne CONNECT på frontpanelet på apparatet i 5 sekunder.**

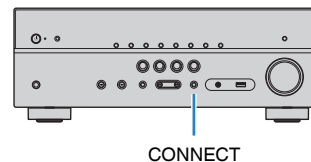

- 3 Betjen "MusicCast CONTROLLER"-appen ifølge instruksjonene på skjermen for å sette opp nettverket.**

Dette fullfører prosessen med å legge til apparatet på MusicCast-nettverket samt nettverksinnstillingene.

MERK

- AirPlay og DSD audio kan ikke leveres.
- Når modus for direkte avspilling er aktivert, er det ikke mulig å bruke andre inngangskilder enn nettverkskilder, Bluetooth og USB.
- Hvis du konfigurerer apparatets trådløse innstillinger med denne metoden, vil indikatoren for trådløs LAN på frontdisplayet lyse når apparatet er koblet til et nettverk (også når kablet tilkobling brukes).
- Du kan låse strømtilførselen til MusicCast-enheten til strømtilførselen til apparatet (MusicCast master). For mer informasjon om innstillingene, se følgende:
 - "Stille inn strømlås fra apparatet til MusicCast-kompatible enheter" (s.113)

NYTE LYD

Nyte av lydfelteffekter

Velg din favorittlydmodus

Apparatet er utstyrt med et bredt utvalg av lydprogrammer og surround-dekodere som lar deg nyte avspillingskilder med din favorittlydmodus (som f.eks. lydfelteffekt eller stereoavspilling).

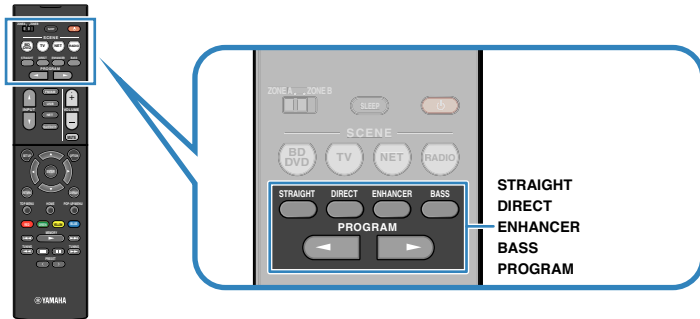

MERK

- Lydmodusen kan brukes separat for hver enkelt inngangskilde.
- Du kan kontrollere hvilke høyttalere som nå sender ut lyd ved å se på høyttalerindikatorerne på frontdisplayet.
- Du kan tilordne apparatets lydmodusfunksjoner til RED/GREEN/YELLOW/BLUE -knappene på fjernkontrollen. For mer informasjon, se følgende:
 - "Stille inn apparatets funksjoner for RED/GREEN/YELLOW/BLUE-knappene på fjernkontrollen" (s.109)

Lytte til 3D-lydfelt (CINEMA DSP 3D)

CINEMA DSP 3D

Apparatet er utstyrt med en rekke forskjellige lydprogrammer som benytter Yamaha's originale DSP-teknologi (CINEMA DSP 3D). Det gir deg en enkel mulighet til å opprette lydfelt som tilsvarer en kinosal eller en konsertsal i ditt eget rom, og høre et naturlig tredimensjonale lydfelt.

Lydprogram-kategori



MERK

- Du kan justere effektnivået på lydfeltet. For mer informasjon, se følgende:
 - "Justere effektnivået på lydfeltet" (s.81)
- Lydmodusen kan brukes separat for hver enkelt inngangskilde.

Høre lydfelteffekter som er optimalisert for typen innhold

Apparatet er utstyrt med en rekke forskjellige lydprogrammer.

Du kan lytte til avspillingskilder med din favoritt blant lydmodusene, eksempelvis med en lydfelteffekt lagt til, eller med stereoavspilling.

- Vi anbefaler et lydprogram i "MOVIE"-kategorien for avspilling av videoinnhold.
- Vi anbefaler et lydprogram i "MUSIC"-kategorien for avspilling av musikkinnhold.
- Vi anbefaler et lydprogram i "STEREO"-kategorien for å nyte stereoavspilling.

For mer informasjon om lydprogrammer, se følgende:

- "Valg av lydprogrammer" (s.79)

MERK

Du kan velge et lydprogram ved å trykke på PROGRAM.

Høre lydfelteffekter uten surround-høytalere (Virtual CINEMA DSP)

Hvis du velger et av lydprogrammene (unntatt 2ch Stereo og 5ch Stereo) når ingen surround-høytalere er tilkoblet, vil apparatet automatisk skape surround-lydfeltet ved hjelp av front-høytalere.

MERK

Når Virtual CINEMA DSP er aktiv, vil "VIRTUAL" lyse på frontdisplayet.

Nyte surround-lyd med 5 høyttalere plassert i front (Virtual CINEMA FRONT)

Du kan også nyte surround-lyden når surround-høytalere er plassert i front.

Når "Virtual CINEMA FRONT" i "Setup"-menyen er satt til "On", vil apparatet skape virtual surround-høytalere på baksiden slik at du kan høre multikanals surround-lyd med de 5 høyttalere som er plassert i front.

MERK

- For mer informasjon om innstillingene, se følgende:
 - "Stille inn bruk av Virtual CINEMA FRONT" (s.96)
- Når Virtual CINEMA FRONT er aktiv, vil "VIRTUAL" lyse på frontdisplayet.

Hør surround-lyd med hodetelefoner (SILENT CINEMA)

SILENT™ CINEMA

Du kan nyte surround- eller lydfelt-effekter, som fra et multikanals høyttalersystem, med stereo-hodetelefoner ved å koble hodetelefonene til PHONES-kontakten og velge et lydprogram eller en surround-dekoder.

Lytte til ubehandlet avspilling

Lytt til den originale lyden (straight decode)

Når STRAIGHT trykkes inn og "straight decode"-modus er aktivert, leverer apparatet stereo-lyd fra fronthøytalerne for 2-kanals kilder, som f.eks. CDer, og produserer ubehandlede multikanal-lyder for multikanal-kilder.



Hver gang du trykker på knappen aktiveres eller deaktiveres "straight decode"-modus.

Nyte multikanals avspilling uten lydfelteffekter (surround-dekoder)

Trykk PROGRAM for å velge "Sur.Decode". Den tidligere valgte surround-dekoderen er valgt. Surround-dekoderen sørger for multikanals avspilling fra 2-kanals kilder uten lydfelteffekter.

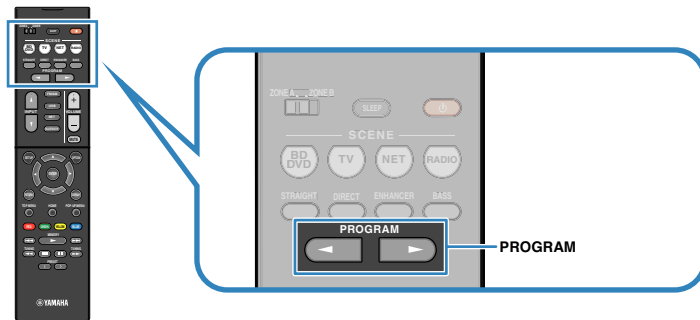

"SUR. DECODE" vises



MERK

- Du kan ikke endre den tidligere valgte surround-dekoderen ved å trykke på PROGRAM. For å endre den, bruk "Sur.Decode" i "Option"-menyen. For mer informasjon, se følgende:
 - "Velge surround-dekoderen som brukes i programmet" (s.81)
- For mer informasjon hver enkel dekoder, se følgende:
 - "Ordbok audio-dekodingformat" (s.144)
- Du kan justere parametrene for surround-dekoder i "DSP Parameter" i "Setup"-menyen. For mer informasjon, se følgende:
 - "Stille inn breddeeffekten for frontlydfeltet" (s.102)
 - "Justere breddeeffekten av senterlydfeltet" (s.102)
 - "Justere forskjellen i nivå mellom front- og surround-lydfeltene" (s.102)
 - "Justere senterlokaliseringen (breddeeffekt) for frontlydfeltet" (s.102)

Nyt av ren High Fidelity-lyd (direkte avspilling)

Når DIRECT trykkes og modus for direkte avspilling aktiveres, spiller apparatet av fra den valgte kilden med minst mulig bearbeiding av lyden. Det gir deg gleden av Hi-Fi lyd kvalitet.



Hver gang du trykker på knappen aktiveres eller deaktiveres direkte avspilling-modus.

MERK

- Når direkte avspilling-modus er aktivert, er følgende funksjoner ikke tilgjengelig.
 - Valg av lydprogrammer
 - Bruke Zone B-funksjonen
 - Justering av tonekontroll
 - Betjening av skjermmenyene "Setup" og "Option"
 - Vise informasjon på frontdisplayet (når det ikke er i bruk)
- Når direkte avspilling-modus er aktivert, kan frontdisplayet bli mørkt.

Nyte forbedret basslyd

Forbedrer bassen (Extra Bass)

Trykk på BASS for å aktivere Extra Bass og lytte til forbedret basslyd, uansett størrelse på fronthøytalerne og uansett bruk av subwoofer eller ikke.

Hver gang du trykker på knappen aktiveres eller deaktiveres Extra Bass.

MERK

Du kan også bruke "Extra Bass" i "Setup"-menyen til å aktivere/deaktivere Extra Bass. For mer informasjon, se følgende:

- "Stille inn bruk av Extra Bass" (s.96)

Lytte til forbedret komprimert musikk

Spiller av digitalt komprimerte formater med rikere lyd (Compressed Music Enhancer)

compressed music

ENHANCER

Trykk på ENHANCER for å aktivere Compressed Music Enhancer og legg til dybde og bredde i lyden, slik at du kan nyte dynamisk lyd som ligger nær originallyden før den ble komprimert. Denne funksjonen kan brukes sammen med andre lydmoduser.

“ENHANCER” lyser



Hver gang du trykker på knappen aktiveres eller deaktiveres Compressed Music Enhancer.

MERK

- Compressed Music Enhancer fungerer ikke med følgende lydkilder.
 - Signaler med en samplingsfrekvens som ligger over 48 kHz
 - DSD audio
- Du kan også bruke “Enhancer” i “Option”-menyen for å aktivere/deaktivere Compressed Music Enhancer. For mer informasjon, se følgende:
 - “Stille inn Compressed Music Enhancer” (s.82)

Lytte til musikk i flere rom

Spille av musikk i flere rom

Funksjonen Zone A/B lar deg spille av en inngangskilde i rommet der apparatet er installert (Zone A) og i et annet rom (Zone B).

Du kan for eksempel skru på Zone A (skru av Zone B) når du er i stua, og skru på Zone B (skru av Zone A) når du er i hjemmekontoret. Du kan også skru på begge soner når du vil lytte til den samme musikkilden i de to rommene samtidig.

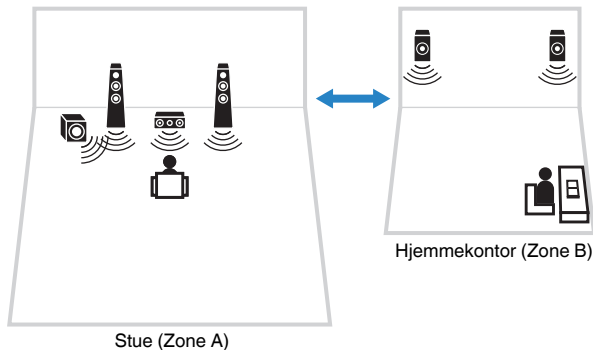

MERK

- Multikanalskilder mikses ned til 2-kanals og sendes ut til Zone B.
- Den samme inngangskilden brukes til både Zone A og Zone B.
- Som standard endres volumet for Zone B sammen med volumet for Zone A. Hvis det er volumforskjell mellom Zone A/B, kan du korrigere dette, og du kan også justere volumet for Zone B separat. For mer informasjon, se følgende:
 - "Korrigerer volumforskjeller mellom Zone A og Zone B" (s.45)
 - "Justere volumet for Zone B separat" (s.45)
- Du kan automatisk aktivere/deaktivere lydutgangen til Zone A/B i forbindelse med et scenevalg. For mer informasjon, se følgende:
 - "Registrere en scene" (s.74)

Koble til Zone B-høytalere

Koble enheten som skal brukes i Zone B til apparatet.

MERKNAD

- Fjern apparatets strømkabel fra vegguttaket før du kobler til høyttalere.
- Sørg for at de avisolerte ledningene på høyttalerkablene ikke berører hverandre eller kommer i kontakt med apparatets metalleder. Det kan skade apparatet eller høyttalerne. Hvis høyttalerkabler kortsluttes, vil "Check SP Wires" vises på frontdisplayet når apparatet slås på.

Koble høyttalerne som er plassert i Zone B til apparatet med høyttalerkabler.

For å bruke SURROUND/BI-AMP/ZONE B terminalene for Zone B-høyttalerne, sett "Power Amp Assign" i "Setup"-menyen til "Zone B" etter at strømkablene er plugget inn i et vegguttak. For mer informasjon, se følgende:

- "Stille inn ditt høyttalersystem" (s.93)

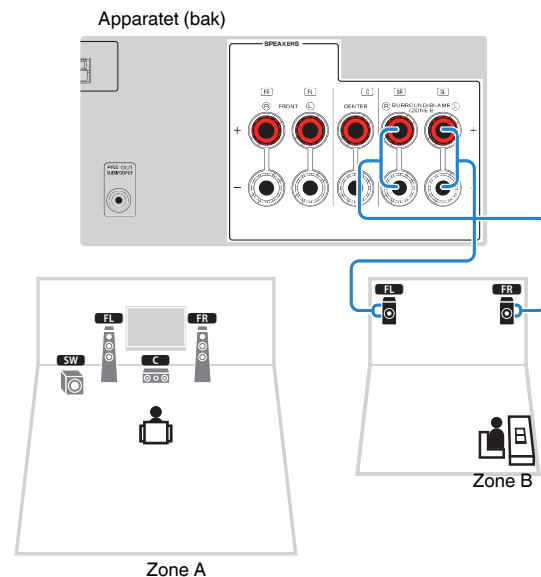

MERK

Følgende høyttalere kan ikke være tilkoblet samtidig.

- Zone B-høyttalere
- Bi-amp-høyttalere

Betjening av Zone B

Grunnleggende prosedyre for å spille av musikk i Zone B er som følger.

1 Skyv Zone-bryteren til "ZONE B".

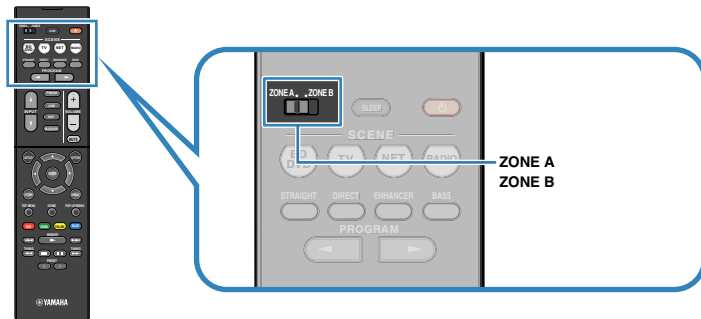

2 Trykk på $\text{\textcircled{P}}$ (mottakerens strøm).

Hver gang du trykker på knappen slås lydutgangen til ZONE B på eller av.



3 Bruk inngangsvalgknappene for å velge en inngangskilde.

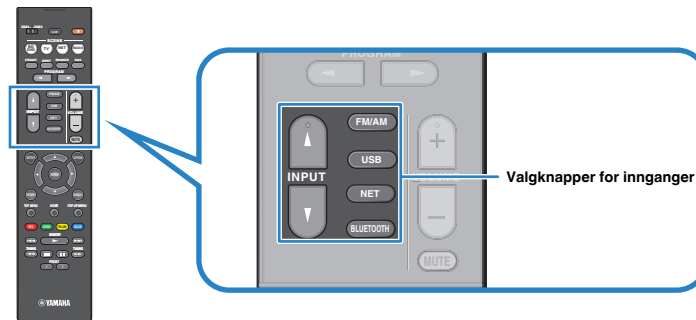

MERK

Den samme inngangskilden brukes til både Zone A og Zone B.

4 Start avspilling på den eksterne enheten eller velg en radiostasjon.

Korriger volumforskjeller mellom Zone A og Zone B

Hvis du plages av volumdifferanser mellom Zone A/B, utfør følgende prosedyre for å justere volumet for Zone B.

MERK

Skyv Zone-bryteren til "ZONE A" i menybetjening.

- 1 Trykk på OPTION.**
- 2 Bruk markørtastene for å velge "Volume Trim" og trykk på ENTER.**
- 3 Bruk markørtastene for å velge "ZoneB Trim" og juster innstillingen.**
Innstillingsområde
-10,0 dB til +10,0 dB (0,5 dB intervall)
- 4 Trykk på OPTION.**

Dette fullfører innstillingene.

MERK

Innstillingene er ikke aktivert når "ZoneB Volume" i "Setup"-menyen er satt til "Async.". For mer informasjon, se følgende:

- "Justerer volumet for Zone B sammen med volumet for Zone A" (s.105)

Justere volumet for Zone B separat

Du kan foreta separat justering av volumet for Zone B med fjernkontrollen.

MERK

Skyv Zone-bryteren til "ZONE A" i menybetjening.

- 1 Trykk på SETUP.**
- 2 Bruk markørtastene for å velge "Sound" og trykk på ENTER.**
- 3 Bruk markørtastene for å velge "Volume" og trykk på ENTER.**
- 4 Bruk markørtastene for å velge "ZoneB Volume".**
- 5 Bruk markørtastene for å velge "Async." og trykk på ENTER.**

MERK

Når "ZoneB-volumet er satt til "Async.", settes volumet for Zone B midlertidig til -40 dB.

- 6 Trykk på SETUP.**
- 7 Skyv Zone-bryteren til "ZONE B".**
- 8 Trykk på VOLUME for å justere volumet for Zone B.**

MERK

Hvis du vil dempe lydutgangen til Zone B, trykk på MUTE.

AVSPILLING

Grunnleggende avspillingsprosedyre

Grunnleggende prosedyre for å spille av video og musikk

Grunnleggende prosedyre for å spille av video musikk er som følger.

- 1 Slå på de eksterne enhetene (som f.eks. en TV eller BD/DVD-spiller) som er koblet til apparatet.
- 2 Bruk inngangsvalgknappene for å velge en inngangskilde.

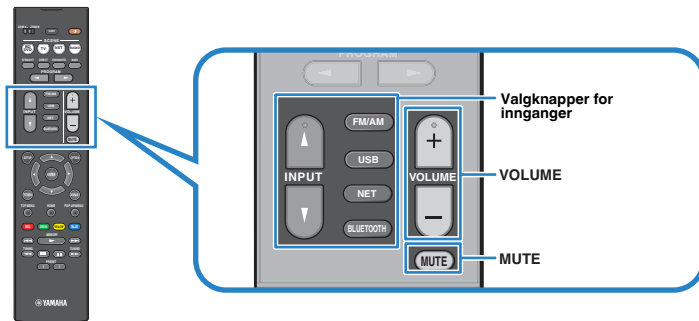

- 3 Start avspilling på den eksterne enheten eller velg en radiostasjon.

- 4 Trykk på **VOLUME** for å justere volumet.

MERK

- Hvis du vil dempe lydutgangen, trykk på MUTE. Trykk på MUTE igjen for å oppheve dempingen.
- Se i instruksjonshåndboken for den eksterne enheten.

Skifte informasjon på frontdisplayet

Trykk på INFO på frontpanelet for å velge mellom de forskjellige displayelementene på frontdisplayet, som vist i følgende tabell.



Element

Cirka 3 sekunder etter at et displayelement er valgt, vises den tilhørende informasjonen.



Informasjon

Nåværende inngangskilde	Vist element
HDMI	
AV	Input (inngangskildenavn), DSP Program (lydmodusnavn), Audio Decoder (dekodernavn*)
AUX	
AUDIO	
Bluetooth	Song (sangtittel), Artist (artistnavn), Album (albumnavn), DSP Program (lydmodusnavn), Audio Decoder (dekodernavn*)
USB	
SERVER	Song (sangtittel), Artist (artistnavn), Album (albumnavn), DSP Program (lydmodusnavn), Audio Decoder (dekodernavn*), IP Address, Ethernet MAC, Wi-Fi MAC
AirPlay	
NET RADIO	Song (sangtittel), Album (albumnavn), Station (stasjonsnavn), DSP Program (lydmodusnavn), Audio Decoder (dekodernavn*), IP Address, Ethernet MAC, Wi-Fi MAC
MusicCast Link	DSP Program (lydmodusnavn), Audio Decoder (dekodernavn*), IP Address, Ethernet MAC, Wi-Fi MAC
TUNER (FM/AM)	Frequency (frekvens), DSP Program (lydmodusnavn), Audio Decoder (dekodernavn*) (Kun modeller for UK, Europa, Russland og Midtøsten) Data fra Radio Data System er også tilgjengelig når apparatet er stilt inn på en RDS-kringkaster. For mer informasjon, se følgende: <ul style="list-style-type: none">• "Vise Radio Data System-informasjonen" (s.54) (bare RX-D485)
TUNER (DAB)	For mer informasjon, se følgende: <ul style="list-style-type: none">• "Vise DAB-informasjonen" (s.59)

* Navnet på audiodekoderen som er aktivert for øyeblikket, blir vist. Hvis ingen audiodekoder er aktivert, vises "Decoder Off".

MERK

Tilgjengelige elementer varierer avhengig av den valgte inngangskilden. Det viste elementet kan også brukes separat for hver inngangsgruppe som er vist i tabellen og adskilt med rette linjer.

Elementenes navn og funksjoner på avspillings skjermen

Elementnavn og funksjoner på avspillings skjermen, som er tilgjengelig når TVen er koblet til apparatet via HDMI, er som følger.

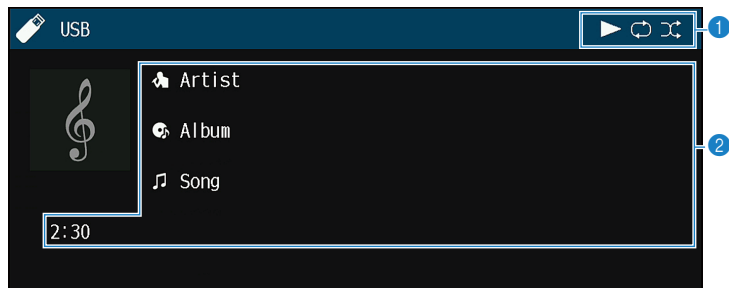

1 Statusindikatorer

Viser gjeldende shuffle/repeat-innstillinger og avspillingsstatus (som f.eks. avspilling/pause).

2 Avspillingsinformasjon

Viser artistnavn, albumnavn, sangtittel og spilletid.

Bruk følgende fjernkontrollknapper til å betjene avspillingen.

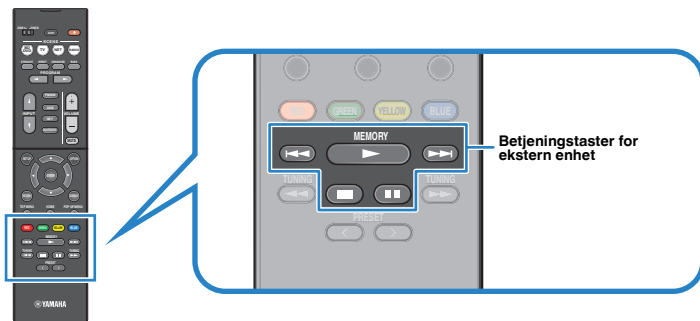

Betjeningstaster for ekstern enhet	Funksjon
	Gjenopptar avspilling fra pause.
	Stopper avspilling.
	Stopper avspilling midlertidig.
	Hopper forover/bakover.

MERK

Viste elementer varierer, avhengig av innholdet i avspillingen.

Elementenes navn og funksjoner på navigasjonsskjermen

Navn og funksjoner på elementene i navigasjonsskjermen, som er tilgjengelig når TVen er koblet til apparatet via HDMI, er som følger. Navigasjonsskjermen vises når neste inngangskilde er valgt.

- USB
- SERVER
- NET RADIO

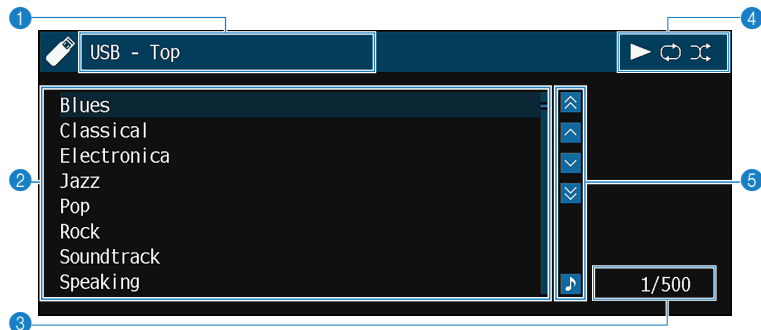

1 Listenavn

2 Innholdsliste

Viser listen med innhold. Bruk markørtastene for å velge et element og trykk på ENTER for å bekrefte valget.

3 Elementnummer/totalt

4 Statusindikatorer

Viser gjeldende shuffle/repeat-innstillinger og avspillingsstatus (som f.eks. avspilling/pause).

5 Betjeningsmeny

Bruk markørtastene for å velge et element. Trykk på ENTER for å bekrefte valget.

Ikon	Funksjon
	Flytter 10 sider bakover.
	Flytter til forrige side i listen.
	Flytter til neste side i listen.
	Flytter 10 sider forover.
	Flytter til avspillingsskjermen.

MERK

- Viste elementer varierer, avhengig av innholdet i avspillingen.
- Innhold som er valgt med markørtastene, vises på frontdisplayet.

Høre på FM/AM-radio (RX-V485)

Stille inn frekvenstrinnene

(Kun modeller for Asia, Taiwan, Brasil, generelle modeller og Sentral- og Sør-Amerika)

Fra fabrikk er innstillingen for frekvenstrinn 50 kHz for FM og 9 kHz for AM.

Avhengig av ditt land eller din region skal du stille frekvenstrinnene til 100 kHz for FM og 10 kHz for AM.

1 Sett apparatet i standby-modus.

2 Når du holder nede STRAIGHT på frontpanelet, trykk **⏻** (strøm).

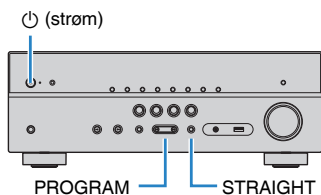

3 Trykk PROGRAM for å velge "TU".

TU • • • FM50/AM9

4 Trykk STRAIGHT for å velge "FM100/AM10".

5 Trykk på **⏻** (strøm) for å sette apparatet i standby-modus og slå det på igjen.

Dette fullfører innstillingene.

Velge en frekvens for mottak

Du kan stille inn på en radiostasjon ved å angi stasjonens frekvens.

MERK

Radiofrekvensene er forskjellige, avhengig av landet eller regionen der apparatet brukes. Forklaringen i denne delen bruker et display med frekvenser som brukes i modeller for UK og Europa.

1 Trykk på FM/AM for å velge "TUNER" som inngangskilde.

"TUNER" er valgt som inngangskilde, og frekvensen som er valgt vises på frontdisplayet.



2 Trykk på TUNING for å stille inn en frekvens.

Hold knappen inne i cirka et sekund for å søke etter stasjoner automatisk.

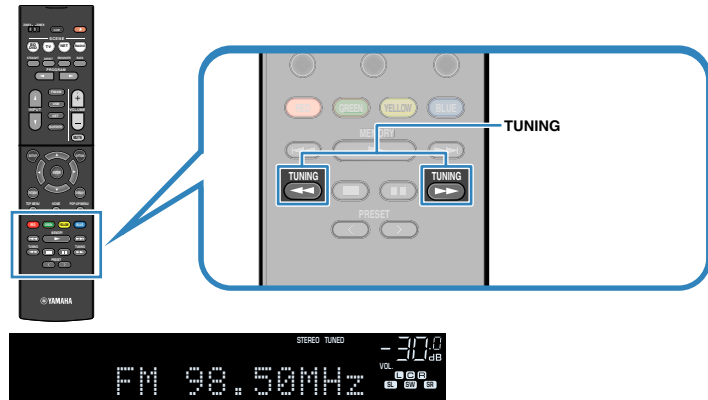

På frontdisplayet vil "TUNED" lyse når apparatet mottar et radiosignal fra en FM/AM-stasjon.

"STEREO" lyser når apparatet mottar et FM-radiosignal i stereo.

MERK

Du kan vise videoer som mottas fra eksterne enheter mens du hører på radio. For mer informasjon, se følgende:

- "Velge en videokilde som skal sendes ut med den valgte lyd-kilden" (s.84)

Velge en forhåndsinnstilt stasjon

Still inn på en registrert radiostasjon ved å velge stasjonens forhåndsinnstillingsnummer.

1 Trykk på FM/AM for å velge "TUNER" som inngangskilde.

"TUNER" er valgt som inngangskilde, og frekvensen som er valgt vises på frontdisplayet.

2 Trykk på PRESET for å velge ønsket radiostasjon.

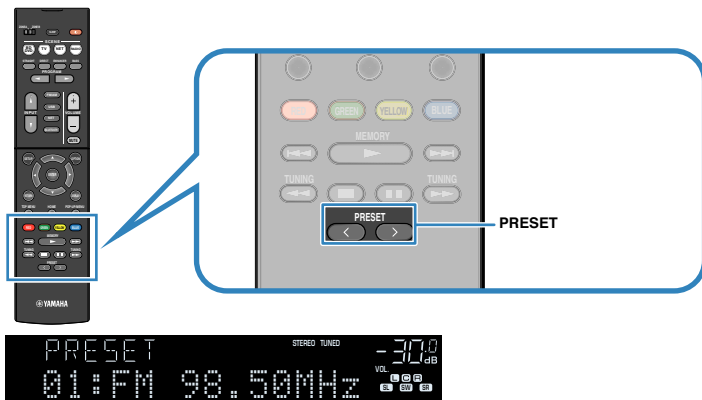

MERK

"No Presets" vises på frontdisplayet når ingen radiostasjoner er registrert.

Registrere radiostasjoner automatisk (Auto Preset)

Registrer automatisk FM-radiostasjoner med kraftige signaler.

MERK

- Du kan registrere opp til 40 radiostasjoner som forhåndsinnstillinger.
- Hvis du vil registrere AM-radiostasjoner, se følgende:
 - "Manuell registrering av en radiostasjon" (s.53)
- (Kun modeller for UK, Europa, Russland og Midtøsten)
Kun Radio Data System-radiostasjoner registreres automatisk av Auto Preset-funksjonen.

1 Trykk på FM/AM for å velge "TUNER" som inngangskilde.

"TUNER" er valgt som inngangskilde, og frekvensen som er valgt vises på frontdisplayet.

2 Trykk på OPTION.

3 Bruk markørtastene for å velge "Preset" og trykk på ENTER.



Forhåndsinnstillingsnummeret som registreringen starter fra vises på frontdisplayet.

MERK

For å angi forhåndsinnstillingsnummeret der registreringen skal starte, trykk på markørtastene eller PRESET for å velge forhåndsinnstillingsnummer.

4 Hvis du vil starte Auto Preset-prosessen, trykk på ENTER.

"SEARCH" vises under Auto Preset



Forhåndsinnstillingnummeret der registreringen skal starte

Auto Preset-prosessen starter og "SEARCH" vises under Auto Preset.

MERK

Hvis du vil avbryte Auto Preset-prosessen, trykk på RETURN.

Når Auto Preset-prosessen er fullført, vises "FINISH" på frontdisplayet og "Option"-menyen lukkes automatisk.



Manuell registrering av en radiostasjon

Velg en radiostasjon manuelt og registrer den på et forhåndsinnstillingsnummer.

MERK

Du kan registrere opp til 40 radiostasjoner som forhåndsinnstillinger.

1 Trykk på FM/AM for å velge “TUNER” som inngangskilde.

“TUNER” er valgt som inngangskilde, og frekvensen som er valgt vises på frontdisplayet.

2 Trykk på TUNING for å stille inn en frekvens.

Hold knappen inne i cirka et sekund for å søke etter stasjoner automatisk.

3 Hold inne MEMORY i noen sekunder.

Den første gangen du registrerer en stasjon vil den valgte radiostasjonen bli registrert på forhåndsinnstillingsnummer “01”. Deretter vil hver radiostasjon du velger bli registrert på det neste ubrukte (Empty) forhåndsinnstillingsnummeret etter det sist registrerte nummeret.

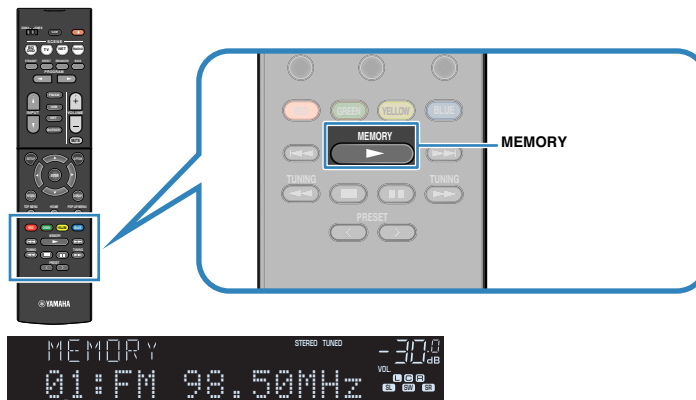

Forhåndsinnstillingnummer

MERK

For å velge et forhåndsinnstillingsnummer for registrering, trykk på MEMORY én gang når du har stilt inn på ønsket radiostasjon, trykk på PRESET for å velge et forhåndsinnstillingsnummer, og trykk deretter på MEMORY igjen.



“Empty” (ikke i bruk) eller gjeldende frekvens som er registrert

Dette fullfører registreringen.

Sletting av forhåndsinnstilte stasjoner

Slett radiostasjoner som er registrert på forhåndsinnstillingsnummer.

1 Trykk på FM/AM" for å velge "TUNER" som inngangskilde.

"TUNER" er valgt som inngangskilde, og frekvensen som er valgt vises på frontdisplayet.

2 Trykk på OPTION.

3 Bruk markørtastene til å velge "Preset" og trykk på ENTER.



4 Bruk markørtastene for å velge "CLEAR".

5 Bruk markørtastene for å velge en forhåndsinnstilt stasjon som skal slettes, og trykk på ENTER.



Forhåndsinnstilt stasjon som skal slettes

Hvis den forhåndsinnstilte stasjonen slettes, vises "Cleared" og deretter vises det neste nummeret som er i bruk.



6 Gjenta trinn 5 inntil alle ønskede forhåndsinnstilte stasjoner er slettet.

7 Trykk på OPTION.

Dette fullfører slettingen av forhåndsinnstilte stasjoner.

Vise Radio Data System-informasjonen

(Kun modeller for UK, Europa, Russland og Midtøsten)

Radio Data System er et dataoverføringssystem som brukes av FM-stasjoner i mange land. Apparatet kan motta forskjellige typer Radio Data System-data, som f.eks. "Program Service", "Program Type", "Radio Text" og "Clock Time", når det er stilt inn på en Radio Data System-kringkastingsstasjon.

1 Still inn på ønsket Radio Data System-kringkastingsstasjon.

MERK

Vi anbefaler å bruke "Auto Preset" til å stille inn Radio Data System-kringkastingsstasjoner. For mer informasjon, se følgende:

- "Registrere radiostasjoner automatisk (Auto Preset)" (s.52)

2 Trykk på INFO på frontpanelet for å velge mellom forskjellige displayelementer.



Elementnavn

Cirka 3 sekunder etter at et displayelement er valgt, vises den tilhørende informasjonen.



Informasjon

Program Service	Programtjenesteneavn
Program Type	Gjeldende programtype
Radio Text	Informasjon om gjeldende program
Clock Time	Gjeldende tid
DSP Program	Lydmodusnavn
Audio Decoder	Dekodernavn
Frequency	Frekvens

MERK

"Program Service", "Program Type", "Radio Text" og "Clock Time" vises ikke hvis radiostasjonen ikke leverer Radio Data System-tjenesten.

Mottar trafikkinformasjon automatisk

(Kun modeller for UK, Europa, Russland og Midtøsten)

Når "TUNER" velges som inngangskilde, mottar apparatet automatisk trafikkinformasjon. Hvis du vil aktivere denne informasjonen skal du utføre følgende prosedyre for å stille inn trafikkinformasjonsstasjonen.

1 Når "TUNER" er valgt som inngangskilde, trykk på OPTION.

2 Bruk markørtastene for å velge "Traffic Program" og trykk på ENTER.

Søk etter trafikkinformasjonsstasjon vil starte etter 5 sekunder. Trykk på ENTER igjen for å starte søket umiddelbart.

MERK

- For å søke oppover/nedover fra gjeldende frekvens, trykk på markørtastene mens "READY" vises.
- Hvis du vil avbryte søket, trykk på RETURN.

Følgende skjerm vises i cirka 3 sekunder når søket avsluttes.



Trafikkinformasjonsstasjon (frekvens)

MERK

"TP Not Found" vises i cirka 3 sekunder hvis apparatet ikke finner noen trafikkinformasjon.

Høre på DAB-radio (RX-D485)

Klargjøre DAB-innstilling

DAB (Digital Audio Broadcasting) bruker digitale signaler for klarere lyd og mer stabilt mottak sammenlignet med analoge signaler. Apparatet kan også motta DAB+ (en oppgradert versjon av DAB) som gir tilgang til flere stasjoner som bruker MPEG-4 HE-AAC v2 audio-kodek, som har en mer effektiv sendemetode.

MERK

- Apparatet støtter kun Bånd III (174 til 240 MHz).
- Husk å kontrollere at DAB-dekningen i ditt område siden ikke alle områder har dekning per i dag. Hvis du vil se en liste over DAB-statusen i forskjellige land og DAB-frekvenser verden over, gå til WorldDMB online på <http://www.worlddab.org/>.
- For mer informasjon om antennetilkoblingen, se følgende:
 - "Koble til DAB/FM-antenne (RX-D485)" (s.28)

Før du stiller inn på DAB-radiostasjoner skal du utføre en innledende skanning.

1 Trykk på FM/DAB for å velge DAB-båndet.

Følgende melding vises på frontdisplayet hvis du ikke har utført den innledende skanningen ennå.



2 Trykk på ENTER for å velge en innledende skanning.



Når den innledende skanningen er fullført, stiller apparatet seg automatisk inn på den første DAB-radiostasjonen blant de lagrede stasjonene.



MERK

- Hvis apparatet ikke finner noen DAB-radiostasjoner i den innledende skanningen, vises meldingen i Trinn 1 igjen. Trykk på ENTER for å starte en innledende skanning igjen.
- Du kan sjekke mottaksstyrken for hver enkelt DAB-kanaletikett. For mer informasjon, se følgende:
 - "Sjekk mottaksstyrke for hver enkelt DAB-kanaletikett" (s.60)
- Hvis du vil utføre en innledende skanning igjen etter at noen DAB-radiostasjoner er lagret, velg "Init Scan" i "Option"-menyen. Hvis du utfører en innledende skanning igjen, vil DAB-radiostasjonene som allerede er registrert med forhåndsinnstillingsnummer bli slettet. For mer informasjon, se følgende:
 - "Utføre en innledende skanning for DAB-radiomottak" (s.88)

Velge en DAB-radiostasjon for mottak

Du kan velge en DAB-radiostasjon fra stasjonene som er lagret under den innledende skanningen.

1 Trykk på FM/DAB for å velge DAB-båndet.

"TUNER" velges som inngangskilde, og deretter vises DAB-radiostasjonen som nå er valgt på frontdisplayet.

2 Trykk på TUNING for å velge en DAB-radiostasjon.

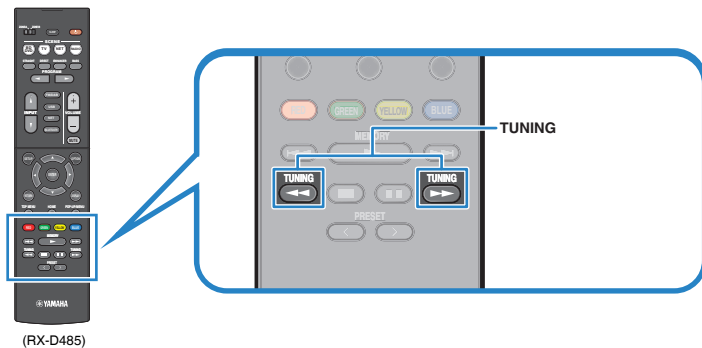

MERK

- "Off Air" vises når den valgte DAB-radiostasjonen ikke er tilgjengelig i øyeblikket.
- Når apparatet mottar en sekundær stasjon, vises "2" ved siden av "DAB".

Sekundær stasjon



- Du kan vise videoer som mottas fra eksterne enheter mens du hører på radio. For mer informasjon, se følgende:
 - "Velge en videokilde som skal sendes ut med den valgte lydilden" (s.84)

Velge en forhåndsinnstilt DAB-radiostasjon

Still inn på en registrert DAB-radiostasjon ved å velge stasjonens forhåndsinnstillingsnummer.

1 Trykk på FM/DAB for å velge "TUNER" som inngangskilde.

"TUNER" velges som inngangskilde, og deretter vises DAB-radiostasjonen som nå er valgt på frontdisplayet.

2 Trykk på PRESET for å velge ønsket DAB-radiostasjon.

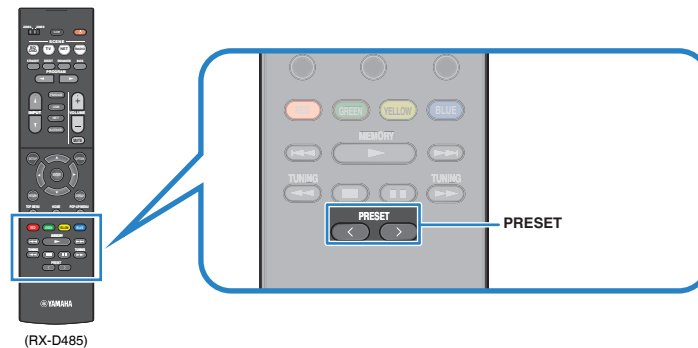

MERK

"No Presets" vises når ingen DAB-radiostasjoner er registrert.

Registrering av en DAB-radiostasjon som forhåndsinnstilt

Velg en DAB-radiostasjon og registrer den på et forhåndsinnstillingsnummer.

MERK

Du kan registrere opp til 40 radiostasjoner som forhåndsinnstillinger.

1 Trykk på FM/DAB for å velge DAB-båndet.

"TUNER" velges som inngangskilde, og deretter vises DAB-radiostasjonen som nå er valgt på frontdisplayet.

2 Trykk på TUNING for å velge en DAB-radiostasjon.

3 Hold inne MEMORY i noen sekunder.

Den første gangen du registrerer en stasjon vil den valgte radiostasjonen bli registrert på forhåndsinnstillingsnummer "01". Deretter vil hver radiostasjon du velger bli registrert på det neste ubrukte (Empty) forhåndsinnstillingsnummeret etter det sist registrerte nummeret.

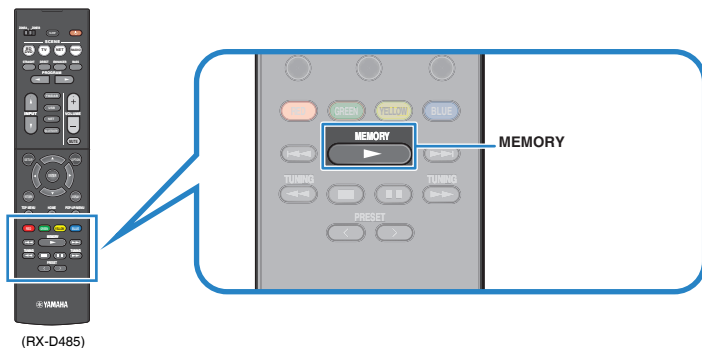

Forhåndsinnstillingnummer

MERK

For å velge et forhåndsinnstillingsnummer for registrering, trykk på MEMORY én gang når du har stilt inn på ønsket radiostasjon, trykk på PRESET for å velge et forhåndsinnstillingsnummer, og trykk deretter på MEMORY igjen.



"Empty" (ikke i bruk) eller "Overwrite?" (i bruk)

Dette fullfører registreringen.

Sletting av forhåndsinnstilte DAB-radiostasjoner

Slett DAB-radiostasjoner som er registrert på forhåndsinnstillingsnummer.

- 1 Trykk på FM/DAB for å velge "TUNER" som inngangskilde.
"TUNER" velges som inngangskilde, og deretter vises DAB-radiostasjonen som nå er valgt på frontdisplayet.

- 2 Trykk på OPTION.

- 3 Bruk markørtastene til å velge "Preset" og trykk på ENTER.



- 4 Bruk markørtastene for å velge en forhåndsinnstilt stasjon som skal slettes, og trykk på ENTER.



Forhåndsinnstilt stasjon som skal slettes

Hvis den forhåndsinnstilte stasjonen slettes, vises "Cleared" og deretter vises det neste nummeret som er i bruk.



- 5 Gjenta trinn 4 inntil alle ønskede forhåndsinnstilte stasjoner er slettet.

- 6 Trykk på OPTION.

Dette fullfører slettingen av forhåndsinnstilte stasjoner.

Vise DAB-informasjonen

Apparatet kan motta forskjellige typer DAB-informasjon når det er stillt inn på en DAB-radiostasjon.

- 1 Still inn på ønsket DAB-radiostasjon.

- 2 Trykk på INFO på frontpanelet for å velge mellom forskjellige displayelementer.



Elementnavn

Cirka 3 sekunder etter at et displayelement er valgt, vises den tilhørende informasjonen på frontdisplayet.



Informasjon

Service Label	Stasjonsnavn
DLS (Dynamic Label Segment)	Informasjon om gjeldende stasjon
Ensemble Label	Ensemblenavn
Program Type	Stasjonssjanger
Date And Time	Gjeldende dato og tid
Audio Mode	Lydmodus (mono/stereo) og bithastighet
CH Label/Freq.	Kanaletikett og frekvens
Signal Quality	Signalmottaks kvalitet (0 [none] til 100 [best])
DSP Program	Lydmodusnavn
Audio Decoder	Dekodernavn

MERK

Noe informasjon er kanskje ikke tilgjengelig, avhengig av valgt DAB-radiostasjon.

Sjekk mottaksstyrke for hver enkelt DAB-kanaletikett

1 Sjekk mottaksstyrke for hver enkelt DAB-kanaletikett

Du kan sjekk mottaksstyrken for hver enkelt DAB-kanaletikett (0 [none] til 100 [best]).

1 Trykk på FM/DAB for å velge "TUNER" som inngangskilde.

"TUNER" velges som inngangskilde, og deretter vises DAB-radiostasjonen som nå er valgt på frontdisplayet.

2 Trykk på OPTION.

3 Bruk markørtastene til å velge "Tune AID" og trykk på ENTER.

4 Bruk markørtastene for å velge ønsket DAB-kanaletikett.



DAB-kanaletikett

Mottaksstyrke

5 Trykk på OPTION.

Dette fullfører sjekkpunktene.

DAB-frekvensinformasjon

Apparatet støtter kun Bånd III (174 til 240 MHz).

Frekvens	Kanaletikett
174,928 MHz	5A
176,640 MHz	5B
178,352 MHz	5C
180,064 MHz	5D
181,936 MHz	6A
183,648 MHz	6B
185,360 MHz	6C
187,072 MHz	6D
188,928 MHz	7A
190,640 MHz	7B
192,352 MHz	7C
194,064 MHz	7D
195,936 MHz	8A
197,648 MHz	8B
199,360 MHz	8C
201,072 MHz	8D
202,928 MHz	9A
204,640 MHz	9B
206,352 MHz	9C
208,064 MHz	9D
209,936 MHz	10A
211,648 MHz	10B
213,360 MHz	10C
215,072 MHz	10D
216,928 MHz	11A
218,640 MHz	11B
220,352 MHz	11C
222,064 MHz	11D
223,936 MHz	12A
225,648 MHz	12B
227,360 MHz	12C
229,072 MHz	12D
230,784 MHz	13A
232,496 MHz	13B
234,208 MHz	13C
235,776 MHz	13D

Frekvens	Kanaletikett
237,488 MHz	13E
239,200 MHz	13F

Høre på FM-radio (RX-D485)

Velge en frekvens for FM-radiomottak

Du kan stille inn på en FM-radiostasjon ved å angi stasjonens frekvens.

MERK

Radiofrekvensene er forskjellige, avhengig av landet eller regionen der apparatet brukes. Forklaringen i denne delen bruker et display med frekvenser som brukes i modeller for UK og Europa.

1 Trykk på FM/DAB for å velge FM-båndet.

"TUNER" er valgt som inngangskilde, og frekvensen som er valgt vises på frontdisplayet.



2 Trykk på TUNING for å stille inn en frekvens.

Hold knappen inne i cirka et sekund for å søke etter stasjoner automatisk.

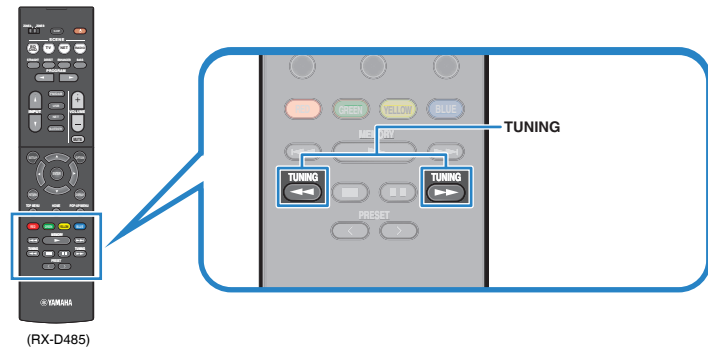

På frontdisplayet vil "TUNED" lyse når apparatet mottar et radiosignal fra en FM-stasjon.

"STEREO" lyser når apparatet mottar et FM-radiosignal i stereo.

MERK

Du kan vise videoer som mottas fra eksterne enheter mens du hører på radio. For mer informasjon, se følgende:

- "Velge en videokilde som skal sendes ut med den valgte lydilden" (s.84)

Velge en forhåndsinnstilt FM-radiostasjon

Still inn på en registrert FM-radiostasjon ved å velge stasjonens forhåndsinnstillingsnummer.

1 Trykk på FM/DAB for å velge "TUNER" som inngangskilde.

"TUNER" er valgt som inngangskilde, og frekvensen som er valgt vises på frontdisplayet.

2 Trykk på PRESET for å velge ønsket FM-radiostasjon.

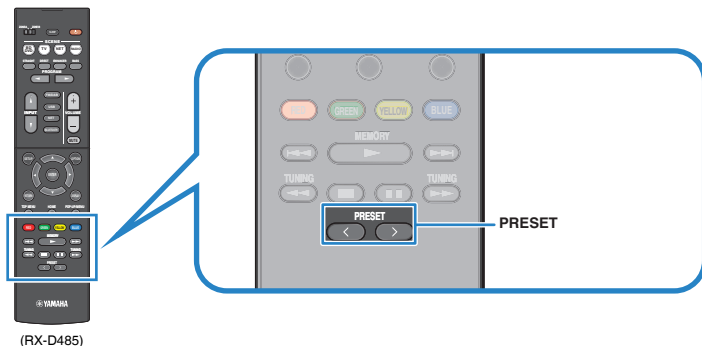

MERK

"No Presets" vises på frontdisplayet når ingen radiostasjoner er registrert.

Registrere FM-radiostasjoner automatisk (Auto Preset)

Registrer automatisk FM-radiostasjoner med kraftige signaler.

MERK

- Du kan registrere opp til 40 radiostasjoner som forhåndsinnstillinger.
- (Kun modeller for UK og Europa)
Kun Radio Data System-kringkastingsstasjoner registreres automatisk av Auto Preset-funksjonen.

1 Trykk på FM/DAB for å velge "TUNER" som inngangskilde.

"TUNER" er valgt som inngangskilde, og frekvensen som er valgt vises på frontdisplayet.

2 Trykk på OPTION.

3 Bruk markørtastene til å velge "Preset" og trykk på ENTER.



Forhåndsinnstillingsnummeret som registreringen starter fra vises på frontdisplayet.

MERK

For å angi forhåndsinnstillingsnummeret der registreringen skal starte, trykk på markørtastene eller PRESET for å velge forhåndsinnstillingsnummer.

4 Hvis du vil starte Auto Preset-prosessen, trykk på ENTER.

"SEARCH" vises under Auto Preset



Forhåndsinnstillingnummeret der registreringen skal starte

Auto Preset-prosessen starter og "SEARCH" vises under Auto Preset.

MERK

Hvis du vil avbryte Auto Preset-prosessen, trykk på RETURN.

Når Auto Preset-prosessen er fullført, vises "FINISH" på frontdisplayet og "Option"-menyen lukkes automatisk.



Manuell registrering av en FM-radiostasjon

Velg en FM-radiostasjon manuelt og registrer den på et forhåndsinnstillingsnummer.

MERK

Du kan registrere opp til 40 radiostasjoner som forhåndsinnstillinger.

1 Trykk på FM/DAB for å velge "TUNER" som inngangskilde.

"TUNER" er valgt som inngangskilde, og frekvensen som er valgt vises på frontdisplayet.

2 Trykk på TUNING for å stille inn en frekvens.

Hold knappen inne i cirka et sekund for å søke etter stasjoner automatisk.

3 Hold inne MEMORY i noen sekunder.

Den første gangen du registrerer en FM-radiostasjon vil den valgte radiostasjonen bli registrert på forhåndsinnstillingsnummer "01". Deretter vil hver radiostasjon du velger bli registrert på det neste ubrukte (Empty) forhåndsinnstillingsnummeret etter det sist registrerte nummeret.

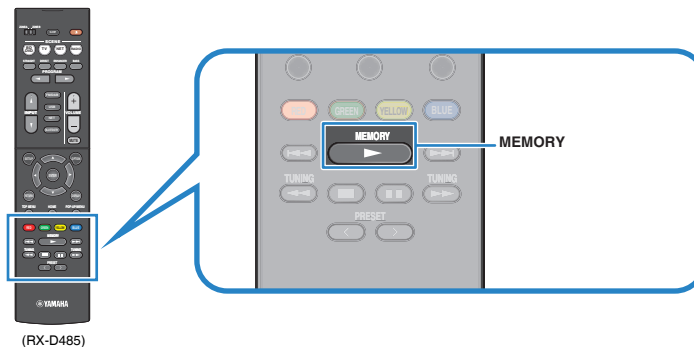

Forhåndsinnstillingnummer

MERK

For å velge et forhåndsinnstillingsnummer for registrering, trykk på MEMORY én gang når du har stilt inn på ønsket radiostasjon, trykk på PRESET for å velge et forhåndsinnstillingsnummer, og trykk deretter på MEMORY igjen.



"Empty" (ikke i bruk) eller gjeldende frekvens som er registrert

Dette fullfører registreringen.

Sletting av forhåndsinnstilte FM-radiostasjoner

Slett FM-radiostasjoner som er registrert på forhåndsinnstillingsnummer.

- 1 Trykk på FM/DAB for å velge "TUNER" som inngangskilde.
"TUNER" er valgt som inngangskilde, og frekvensen som er valgt vises på frontdisplayet.

- 2 Trykk på OPTION.

- 3 Bruk markørtastene til å velge "Preset" og trykk på ENTER.



- 4 Bruk markørtastene for å velge "CLEAR".

- 5 Bruk markørtastene for å velge en forhåndsinnstilt stasjon som skal slettes, og trykk på ENTER.



Forhåndsinnstilt stasjon som skal slettes

Hvis den forhåndsinnstilte stasjonen slettes, vises "Cleared" og deretter vises det neste nummeret som er i bruk.



- 6 Gjenta trinn 5 inntil alle ønskede forhåndsinnstilte stasjoner er slettet.

- 7 Trykk på OPTION.

Dette fullfører slettingen av forhåndsinnstilte stasjoner.

Vise Radio Data System-informasjonen

(Kun modeller for UK og Europa)

Radio Data System er et dataoverføringssystem som brukes av FM-stasjoner i mange land. Apparatet kan motta forskjellige typer Radio Data System-data, som f.eks. "Program Service", "Program Type", "Radio Text" og "Clock Time", når det er stilt inn på en Radio Data System-kringkastingsstasjon.

- 1 Still inn på ønsket Radio Data System-kringkastingsstasjon.

MERK

Vi anbefaler å bruke "Auto Preset" til å stille inn Radio Data System-kringkastingsstasjoner. For mer informasjon, se følgende:

- "Registrere FM-radiostasjoner automatisk (Auto Preset)" (s.62)

- 2 Trykk på INFO på frontpanelet for å velge mellom forskjellige displayelementer.



Elementnavn

Cirka 3 sekunder etter at et displayelement er valgt, vises den tilhørende informasjonen på frontdisplayet.



Informasjon

Program Service	Programtjenestenaavn
Program Type	Gjeldende programtype
Radio Text	Informasjon om gjeldende program
Clock Time	Gjeldende tid
DSP Program	Lydmodusnavn
Audio Decoder	Dekodernavn
Frequency	Frekvens

MERK

"Program Service", "Program Type", "Radio Text" og "Clock Time" vises ikke hvis radiostasjonen ikke leverer Radio Data System-tjenesten.

Spille av musikk som er lagret på en Bluetooth®-enhet

Spille av musikk fra Bluetooth®-enhet på apparatet

Du kan spille av musikkfiler som er lagret på en Bluetooth-enhet (som f.eks. smarttelefoner) på apparatet.

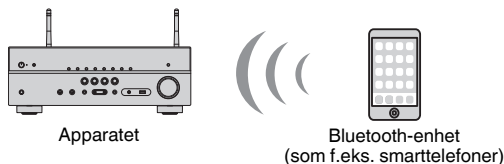

MERK

- Bruk de trådløse antennene som står rett opp for trådløs tilkobling av en Bluetooth-enhet. For mer informasjon, se følgende:
 - "Klargjøre trådløse antenner (trådløs tilkobling)" (s.30)
- Hvis du vil bruke Bluetooth-funksjonen, slå på Bluetooth-funksjonen på en Bluetooth-enhet.
- For å bruke Bluetooth-funksjonen, sett "Bluetooth" i "Setup"-menyen til "On". For mer informasjon, se følgende:
 - "Stille inn bruk av Bluetooth®" (s.114)
- For mer informasjon om Bluetooth-enheter, se følgende:
 - "Støttede Bluetooth®-enheter" (s.146)

1 Trykk på **BLUETOOTH** for å velge "Bluetooth" som inngangskilde.

2 På Bluetooth-enheten skal du velge apparatet (apparatets nettverksnavn).

Tilkobling mellom Bluetooth-enheten og apparatet vil bli utført.

Hvis passord er påkrevd, angi tallet "0000".

3 Bruk Bluetooth-enheten til å velge en sang og start avspilling.

Avspillings skjermen vises på TV-en.

MERK

- Hvis apparatet oppdager Bluetooth-enheten som tidligere er tilkoblet, vil apparatet automatisk koble til Bluetooth-enheten etter Trinn 1. For å opprette en annen Bluetooth-tilkobling skal du først avslutte gjeldende Bluetooth-tilkobling.
- For å avslutte Bluetooth-tilkoblingen, utfør en av følgende operasjoner.
 - Utfør utkoblingsoperasjonen på Bluetooth-enheten.
 - Velg en inngangskilde som er en annen enn "Bluetooth" på apparatet.
 - Velg "Disconnect" i "Audio Receive" i "Setup"-menyen.

Høre lydavspilling med Bluetooth® høyttalere/hodetelefoner

Du kan nyte avspilling på apparatet ved hjelp av Bluetooth høyttalere/hodetelefoner.

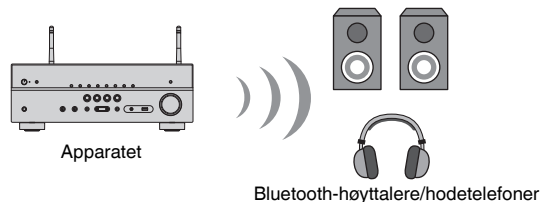

MERK

- Det kommer også lyd fra høyttalerne som er koblet til apparatet.
- AirPlay og DSD audio kan ikke leveres.
- Du kan bruke Bluetooth audio-sendefunksjoner og Bluetooth audio-mottaksfunksjoner samtidig.

1 Bruk inngangsvalgknappene på fjernkontrollen for å velge en inngangskilde.

Velger en inngangskilde som ikke er Bluetooth.

2 Trykk på **SETUP**.

3 Bruk markørtastene for å velge "Bluetooth" og trykk på **ENTER**.

4 Bruk markørtastene for å velge "Transmitter" og still deretter inn på "On".

5 Bruk markørtastene for å velge "Device Search" og trykk på **ENTER** for å søke etter Bluetooth-enheter.

Listen med Bluetooth-enheter vises.

6 Bruk markørtastene for å velge Bluetooth høyttalere/hodetelefoner som skal kobles til apparatet og trykk på ENTER.

Når tilkoblingsprosessen avsluttes, vises "Completed" og lyd som spilles av på apparatet blir reprodusert fra Bluetooth-høyttalerne/hodetelefonene.

MERK

Hvis den ønskede Bluetooth-enheten ikke vises i listen, sett Bluetooth-enheten i paringsmodus og utfør operasjonen "Device Search" igjen.

7 Trykk på ENTER.

Dette fullfører innstillingene.

MERK

For å avslutte Bluetooth-tilkoblingen, utfør en av følgende operasjoner.

- Utfør frakoblingsoperasjonen på Bluetooth-høyttalerne/hodetelefonene.
- Trykk på SETUP-knappen, og bruk deretter markørtastene for å velge "Bluetooth", deretter "Transmitter" og så "Off".

Spille av musikk med AirPlay

Spille av iTunes/iPhone-musikkinnhold med AirPlay

AirPlay lar deg spille av musikk fra iTunes- eller iPhone/iPad/iPod touch på apparatet via et nettverk.

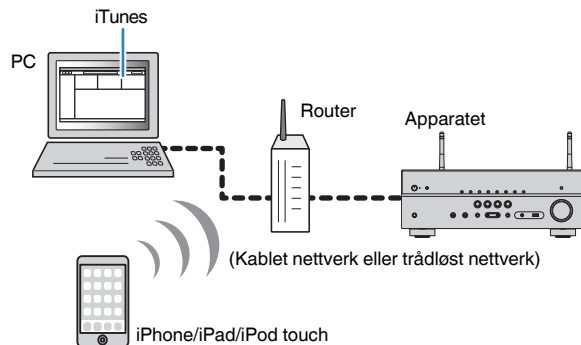

MERK

For mer informasjon om iPhone-enheter som støttes, se følgende:

- "Støttede AirPlay-enheter" (s.146)

- 1 Start iTunes på PCen eller vis avspillingskjermen på din iPhone.**
- 2 På iTunes/iPhone trykker du på AirPlay-ikonet og velger apparatet (apparatets nettverksnavn) som lydutgangsenhet.**

iOS 10 (eksempel)

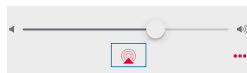

iTunes (eksempel)



- 3 Velg en sang og start avspilling.**

Apparatet velger automatisk "AirPlay" som inngangskilde og starter avspilling.

Avspillingskjermen vises på TVen.



FORSIKTIG

- Når du bruker kontrollene iTunes/iPhone til å justere volumet, kan volumet bli uventet høyt. Dette kan føre til skader på apparatet eller høyttalerne. Hvis volumet plutselig blir høyere under avspilling, stopp avspillingen på iTunes/iPhone umiddelbart. Vi anbefaler volumkontroll fra iTunes/iPhone innenfor det begrensede området ved å stille inn "Volume Interlock (Vol.Interlock)" i "Option"-menyen.

MERK

- Du kan slå på apparatet automatisk når du starter avspilling i iTunes eller iPhone. For mer informasjon om innstillingene, se følgende:
 - "Stille inn bruk av Nettverk Standby-funksjonen" (s.112)
- Du kan redigere nettverksnavnet (apparatets navn på nettverket) som vises på iTunes/iPhone. For mer informasjon, se følgende:
 - "Stille inn nettverksnavnet til apparatet" (s.113)
- Du kan justere apparatets volum fra iTunes/iPhone under avspilling. Hvis du vil deaktivere volumkontrollene fra iTunes/iPhone, se følgende:
 - "Aktivere volumkontroll via AirPlay" (s.87)

Spille av musikk lagret på en USB-lagringsenhet

Avspilling av innhold på USB-lagringsenhet

Du kan spille av musikkfiler som er lagret på en USB-lagringsenhet på apparatet.

MERK

For mer informasjon om USB-enheter og USB-filformater, se følgende:

- "Støttede USB-enheter" (s.146)
- "Støttede filformater" (s.147)

1 Koble USB-lagringsenheten til USB-kontakten.

Apparatet (front)

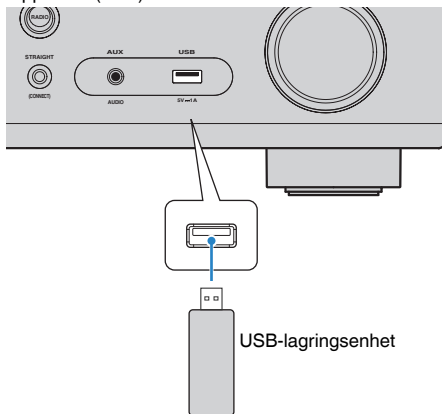

MERK

- Hvis USB-lagringsenheten inneholder mange filer, kan det ta tid å laste dem inn. I så fall vises "Loading..." på frontdisplayet.
- Stopp avspillingen fra USB-lagringsenheten før du kobler den fra USB-kontakten.
- Koble en USB-lagringsenhet direkte til USB-kontakten på apparatet. Ikke bruk forlengerkabler.
- Apparatet kan ikke lade USB-enheter når det er i standby-modus.

2 Trykk på USB for å velge "USB" som inngangskilde.

Navigasjonsskjermen vises på TVen.

MERK

Hvis avspilling er i gang på din USB-lagringsenhet, vises avspillingsskjermen.

3 Bruk markørtastene for å velge et element og trykk på ENTER.

Hvis du velger en sang, starter avspillingen og avspillingsskjermen vises.

MERK

- Hvis du vil gå tilbake til øverste nivå når du står i navigasjonsskjermen, skal du holde inne RETURN.
- Hvis du vil skifte skjermmodus, navigasjon/avspilling/av, trykk på DISPLAY.

MERK

- Du kan konfigurere shuffle/repeat-innstillinger for avspilling av innhold. For mer informasjon, se følgende:
 - "Konfigurere shuffle-innstillingen" (s.86)
 - "Konfigurere repeat-innstillingen" (s.87)
- Du kan registrere innhold som snarveier og få direkte tilgang til det. For mer informasjon, se følgende:
 - "Registrere et favorittinnhold som snarvei" (s.75)

Spille av musikk som er lagret på mediaservere (PCer/NAS)

Oppsett av mediadeling på mediaservere (PCer/NAS)

Hvis du vil spille av musikkfiler som er lagret på mediaservere, må du først konfigurere innstillingene for mediadeling på hver enkelt musikkserver.

Innstillingsprosedyren kan variere avhengig av mediaserveren. Følgende prosedyre er et eksempel på oppsett for Windows Media Player 12.

MERK

- For en mediaserver som har annen programvare enn Windows Media Player installert, se i instruksjonshåndboken for enheten eller programvaren, og konfigurere innstillingene for mediadeling.
- Innstillingsprosedyren kan variere avhengig av visningsinnstillingen i Windows Media Player eller innstillingene i PCen.

- 1 Start Windows Media Player 12 på din PC.**
- 2 Velg "Stream", og så "Turn on media streaming".**
- 3 Klikk på "Turn on media streaming".**
- 4 Velg "Allowed" fra rullegardinlisten ved siden av apparatets modellnavn.**
- 5 Klikk på "OK" for å avslutte.**

Dette fullfører innstillingene.

MERK

For mer informasjon om mediadelingsinnstillinger, se i hjelpen for Windows Media Player.

Spille av musikk som er lagret på mediaservere (PCer/NAS)

Du kan spille av musikkfiler som er lagret på din mediaserver på apparatet.

MERK

- Du må konfigurere mediadelingsinnstillingene på hver enkelt server på forhånd. For mer informasjon, se følgende:
 - "Oppsett av mediadeling på mediaservere (PCer/NAS)" (s.69)
- For å kunne bruke denne funksjonen må apparatet og din PC være koblet til samme router. Du kan kontrollere om nettverksparametrene (som f.eks. IP-adressen) er riktig tilordnet til apparatet. For mer informasjon, se følgende:
 - "Sjekk nettsinformasjonen for apparatet" (s.110)
- Lyden kan bli avbrutt mens du bruker trådløs nettverksforbindelse. Hvis dette skjer, bruk kablet nettverkstilkobling.
- For mer informasjon om filformater, se følgende:
 - "Støttede filformater" (s.147)

1 Trykk på NET for å velge "SERVER" som inngangskilde.

Navigasjonsskjermen vises på TVen.

MERK

Hvis avspilling av musikkfiler som er valgt fra apparatet pågår på din PC, vises avspillingsskjermen.

2 Bruk markørtastene for å velge en musikkserver og trykk på ENTER.

3 Bruk markørtastene for å velge et element og trykk på ENTER.

Hvis du velger en sang, starter avspillingen og avspillings skjermen vises.

MERK

- Hvis du vil gå tilbake til øverste nivå når du står i navigasjonsskjermen, skal du holde inne RETURN.
- Hvis du vil skifte skjermmodus, navigasjon/avspilling/av, trykk på DISPLAY.

MERK

- Du kan konfigurere shuffle/repeat-innstillinger for avspilling av innhold. For mer informasjon, se følgende:
 - "Konfigurere shuffle-innstillingen" (s.86)
 - "Konfigurere repeat-innstillingen" (s.87)
- Du kan også bruke Digital Media Controller (DMC) til å styre avspillingen. For mer informasjon, se følgende:
 - "Stille inn bruk av en Digital Media Controller" (s.112)
- Du kan registrere innhold som snarveier og få direkte tilgang til det. For mer informasjon, se følgende:
 - "Registrere et favorittinnhold som snarvei" (s.75)

Velge en radiokanal på Internett

Velge en internetradiokanal og start avspillingen.

MERK

- For å bruke denne funksjonen må apparatet være koblet til Internett. Du kan kontrollere om nettverksparametrene (som f.eks. IP-adressen) er riktig tilordnet til apparatet. For mer informasjon, se følgende:
 - "Sjekk nettverksinformasjonen for apparatet" (s.110)
- Det kan hende at du ikke kan motta noen radiostasjoner på Internett.
- Apparatet bruker tjenesten airable.Radio. airable er en tjeneste fra Tune In GmbH.
- Denne tjenesten kan bli avsluttet uten varsel.
- Mappenavn er forskjellige, avhengig av språket.

1 Trykk på NET for å velge "NET RADIO" som inngangskilde.

Navigasjonsskjermen vises på TVen.

2 Bruk markørtastene for å velge et element og trykk på ENTER.

Hvis en internetradiostasjon er valgt, starter avspillingen og avspillingsskjermen vises.

MERK

- Hvis du vil gå tilbake til øverste nivå når du står i navigasjonsskjermen, skal du holde inne RETURN.
- Hvis du vil skifte skjermmodus, navigasjon/avspilling/av, trykk på DISPLAY.

Registrere favorittradiokanaler på Internett

Du kan registrere radiokanalen på Internett som spilles av i øyeblikket til "Favorites"-mappen.

1 Når du lytter til internetradio, trykk på OPTION.

2 Bruk markørtastene til å velge "Add to favorites" og trykk på ENTER.

På avspillingsskjermen legges gjeldende stasjon til i "Favorites"-mappen. På navigasjonsskjermen legges stasjonen som er valgt i listen, til i "Favorites"-mappen.

Når registreringsprosessen er fullført, lukkes "Option"-menyen automatisk.

MERK

- Radiostasjoner som er registrert som favoritter, vises med "★".
- Hvis du vil fjerne en stasjon som er registrert som favoritt skal du velge stasjonen og så velge "Remove from favorites".
- Du kan registrere radiostasjoner på Internett som snarveier og få direkte tilgang til det. For mer informasjon, se følgende:
 - "Registrere et favorittinnhold som snarvei" (s.75)

Lytte til en strømmetjeneste

Du kan lytte til en strømmetjeneste med MusicCast CONTROLLER på din mobile enhet. På MusicCast CONTROLLER-skjermen velger du romnavnet som er angitt for apparatet, og så velger du strømmetjenesten du vil koble deg til med dens stasjonsnavn. For mer informasjon, se MusicCast CONTROLLER-appen.

MERK

- Tjenesten er begrenset til visse områder.
- Tjenester som støttes av apparatet vil kanskje ikke være tilgjengelig, avhengig av hvilken region apparatet er kjøpt i.
- Tjenestene kan bli endret eller avsluttet uten varsel.
- Når du har registrert apparatet i MusicCast CONTROLLER-appen kan du bruke strømmetjenesten. For mer informasjon, se følgende:
 - "Legge til apparatet på MusicCast-nettverket" (s.37)
- For å bruke denne funksjonen må apparatet være koblet til Internett. Du kan kontrollere om nettverksparametrene (som f.eks. IP-adressen) er riktig tilordnet til apparatet. For mer informasjon, se følgende:
 - "Sjekk nettverksinformasjonen for apparatet" (s.110)
- For mer informasjon om musikkstrømmetjenester, se tilleggene for strømmetjenester. Tilgang til Yamaha Downloads-nettsted for nedlasting av tillegget.
<http://download.yamaha.com/>

Nyttige avspillingsfunksjoner

SCENE-funksjon

■ Velge inngangskilde og favorittinnstillinger med ett trykk (SCENE)

Denne SCENE funksjonen lar deg velge følgende innstillinger med kun ett trykk.

- Inngangskilde
- Lydprogram
- Compressed Music Enhancer On/Off
- SCENE link playback
- Målsoner

Du kan registrere fire SCENE som blir tilordnet fire SCENE knapper på fjernkontrollen.

■ Velge en registrert scene

Trykk på SCENE, og deretter velges inngangskilde og innstillinger som er registrert på tilhørende scene. Apparatet slår seg på automatisk når den er i standby-modus.

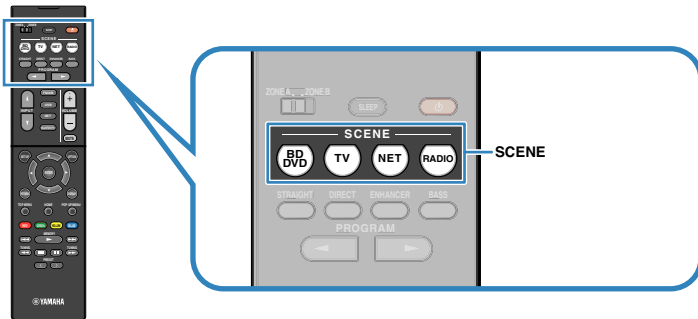

Som standard registreres følgende innstillinger for hver scene.

SCENE	BD/DVD	TV	NET	RADIO
Inngang	HDMI1	AUDIO1	NET RADIO	TUNER
Lydprogram	Sci-Fi	STRAIGHT	5ch Stereo	5ch Stereo
Compressed Music Enhancer	Off	On	On	On
SCENE link playback	On	On	Off	Off
Målsoner	Zone A	Zone A	Zone A	Zone A

MERK

- For mer informasjon om lydprogrammet, Compressed Music Enhancer og målsoner, se følgende:
 - "Høre lydfelteffekter som er optimalisert for typen innhold" (s.39)
 - "Spiller av digitalt komprimerte formater med rikere lyd (Compressed Music Enhancer)" (s.42)
 - "Betjening av Zone B" (s.44)
- Funksjonen SCENE link playback gjør at du automatisk kan slå på TV-en eller starte avspilling fra en ekstern enhet som er koblet til apparatet via HDMI, i forbindelse med et scenevalg. For mer informasjon, se følgende:
 - "Stille inn bruk av SCENE link playback" (s.101)

■ Registrere en scene

Du kan endre standardinnstillingen og registrere funksjonen som er tilordnet hver enkelt SCENE-knapp.

MERK

Vi anbefaler at du registrerer scenen ved å spille av innholdet som du ønsker å registrere.

1 Utfør følgende operasjoner for å klargjøre innstillingene du ønsker å tilordne en scene.

- Velg en inngangskilde
- Velg et lydprogram eller straight decode
- Aktiver/deaktiver Compressed Music Enhancer
- Aktiver/deaktiver SCENE link playback
- Aktiver/deaktiver lydutgangen til Zone A/B

2 Hold inne ønsket SCENE-knapp inntil "SET Complete" vises på frontdisplayet.



Dette fullfører registreringen.

MERK

For mer informasjon om innstillingene, se følgende:

- "Høre lydfelteffekter som er optimalisert for typen innhold" (s.39)
- "Spiller av digitalt komprimerte formater med rikere lyd (Compressed Music Enhancer)" (s.42)
- "Stille inn bruk av SCENE link playback" (s.101)
- "Betjening av Zone B" (s.44)

Snarveifunksjon

Registrere et favorittinnhold som snarvei

Du kan registrere favorittinnhold på Bluetooth, USB, mediaserver og nettverk som snarveier og få tilgang til det direkte ved å velge snarveinummer.

MERK

- Du kan registrere opp til 40 steder med innhold som snarveier.
- Du kan også bruke "Favorites"-funksjonen til å registrere radiostasjoner på Internett. For mer informasjon, se følgende:
 - "Registrere favorittradiokanaler på Internett" (s.71)
- Apparatet registrerer Bluetooth AirPlay som en inngangskilde. Det er ikke mulig å registrere individuelt innhold.

1 Spill av en sang eller en radiostasjon som skal registreres.

2 Hold inne MEMORY i noen sekunder.

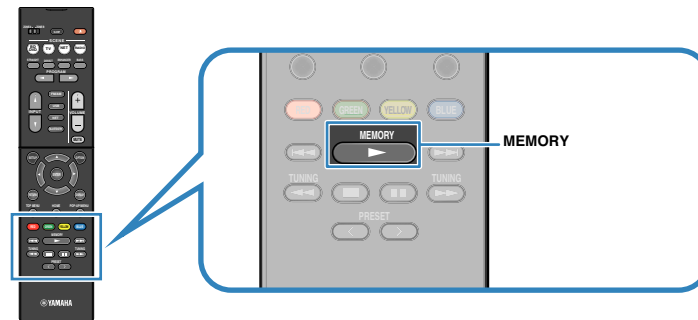

Snarveinummer (blinker)

"MEMORY" vises på frontdisplayet og det snarveinummeret elementet vil bli registrert på blinker.

MERK

For å endre snarveinummeret som elementet vil bli registrert på, bruk PRESET til å velge snarveinummeret etter Trinn 2.



"Empty" (ikke i bruk) eller elementet er allerede registrert

3 Trykk på MEMORY.

Det registrerte snarveinummeret og "Memorized" vises på frontdisplayet. Dette fullfører registreringen.

Hente frem igjen et registrert innhold som snarvei

Hent frem igjen et registrert innhold (Bluetooth-, USB-, mediaserver- og nettverksinnhold) ved å velge snarveinummeret.

MERK

Du kan registrere opp til 40 steder med innhold som snarveier.

1 Trykk på BLUETOOTH, NET eller USB.

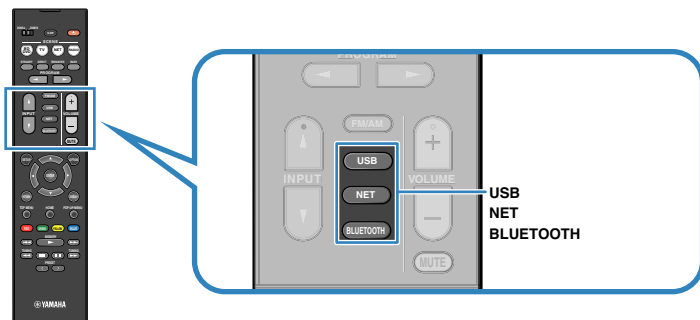

2 Trykk på PRESET for å velge et ønsket innhold.

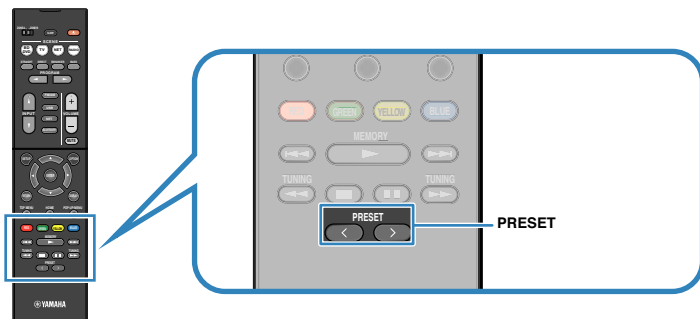

Avspilling av det valgte innholdet starter.

MERK

- "No Presets" vises på frontdisplayet når ingen elementer er registrert.
- Det registrerte elementet kan ikke hentes frem igjen i følgende tilfeller.
 - En USB-lagringsenhet som inneholder det registrerte elementet er ikke koblet til dette apparatet.
 - En PC som inneholder det registrerte elementet er slått av eller ikke koblet til nettverket.
 - Det registrerte nettverksinnholdet er midlertidig utilgjengelig eller ute av drift.
 - Det registrerte elementet (filen) har blitt slettet eller flyttet til et annet sted.
 - En Bluetooth-tilkobling kan ikke opprettes.
- Når du registrerer musikkfiler som er lagret på en USB-lagringsenhet eller en mediaserver (PC/ NAS), vil dette apparatet huske den relative plasseringen av musikkfilene i mappen. Hvis du har lagt til eller slettet musikkfiler i mappen, vil dette apparatet kanskje ikke hente frem musikkfilen på riktig måte. I slike tilfeller må elementene registreres igjen.
- Det registrerte innholdet (sanger og radiostasjoner på Internett) kan vises som en liste og fjernes på en enkel måte ved å bruke MusicCast CONTROLLER på din mobile enhet. For mer informasjon, se følgende:
 - "Bruke MusicCast CONTROLLER" (s.37)

Konfigurere avspillingsinnstillinger for forskjellige avspillingskilder (Option-menyen)

Grunnleggende bruk av Option-menyen

Utfør følgende grunnleggende prosedyre for å bruke "Option"-menyen. I "Option"-menyen kan du konfigurere forskjellig avspillingsinnstillinger, avhengig av inngangskilden som avspilles i øyeblikket.

1 Trykk på OPTION.

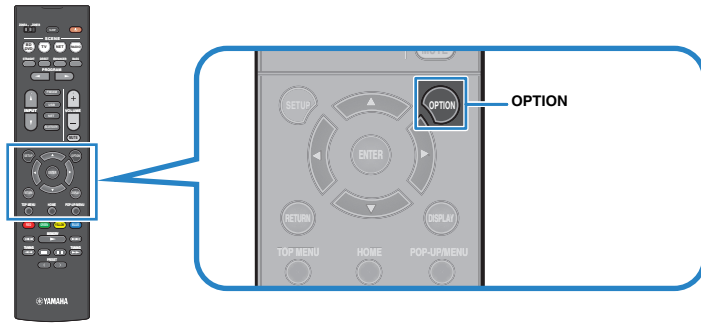

frontdisplay

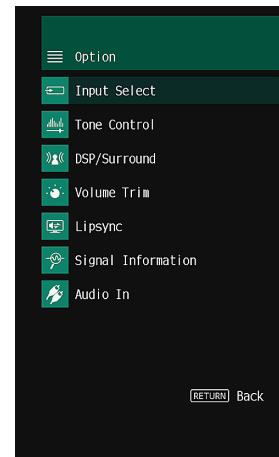

TV-skjerm

2 Bruk markørtastene for å velge et element og trykk på ENTER.

3 Bruk markørtastene for å velge en innstilling.

4 Trykk på OPTION.

Dette fullfører innstillingene.

MERK

For mer informasjon om standardinnstillingene, se følgende:

- "Standardinnstillinger i Option-menyen" (s.157)

Option-menyens elementer

Bruk følgende tabell for å konfigurere avspillingsinnstillingene på apparatet.

MERK

- Tilgjengelige elementer varierer avhengig av den valgte inngangskilden.
- Tekst i parentes gjelder indikatorer på frontdisplayet.
- Avhengig av regionen for kjøpet vil noen menyelementer for musikkstrømmetjenester også være tilgjengelig.

Element	Funksjon	Side	
Input Select (Input Select)	Slå DHCP inngangskilde.	s.79	
Tone Control (Tone Control)	Justerer nivået for høyfrekvensområdet og lavfrekvensområdet individuelt.	s.79	
DSP/Surround (DSP/Surround)	Program (PRG)	Velg lydprogrammene og stereoavspilling.	s.79
	Sur.Decode (SrDec)	Velger en surround-dekoder som skal brukes.	s.81
	DSP Level (DSP Level)	Justerer effektnivået på lydfeltet.	s.81
	Adaptive DRC (A.DRC)	Stiller inn om det dynamiske området (fra maksimum til minimum) justeres automatisk i forhold til volumet.	s.81
	Enhancer (Enhancer)	Aktiver/deaktiver Compressed Music Enhancer.	s.82
Volume Trim (Volume Trim)	Input Trim (In.Trim)	Korrigerer volumforskjeller mellom inngangskilder.	s.82
	Subwoofer Trim (SW.Trim)	Finjusterer subwoofer-volumet.	s.82
	ZoneB Trim (ZB.Trim)	Korrigerer volumforskjeller mellom Zone A/B.	s.82
Lipsync (Lipsync)	Aktiverer/deaktiverer "Lipsync"-innstillingen i "Setup"-menyen.	s.82	
Signal Information (Signal Info.)	Viser informasjon om video/audio-signalene.	s.83	
Audio In (Audio In)	Kombinerer video for valgt inngangskilde med lyd fra en annen inngangskilde.	s.83	
Video Out (Video Out)	Velger en videokilde som skal sendes ut sammen med den valgte lydkilden.	s.84	
FM Mode (FM Mode)	Skifter mellom "Stereo" og "Monaural" for FM-radiomottak.	s.84	

Element	Funksjon	Side	
Preset (Preset)	Auto Preset (AUTO)	Registrer automatisk FM-radiostasjoner med kraftige signaler som forhåndsinnstillinger.	s.85
	Clear Preset (CLEAR)	Slett radiostasjoner som er registrert på forhåndsinnstillingsnummer.	s.85
Traffic Program (TrafficProgram)	(Kun modeller for UK, Europa, Russland og Midtøsten) Søker automatisk etter trafikkinformasjonsstasjoner.	s.86	
Shuffle (Shuffle)	Konfigurerer shuffle-innstillingen.	s.86	
Repeat (Repeat)	Konfigurerer repeat-innstillingen.	s.87	
Volume Interlock (Vol.Interlock)	Aktiverer/deaktiverer volumkontroll fra iTunes/iPhone via AirPlay.	s.87	
Add to favorites (Add to Fav.) Remove from favorites (RemovefromFav.)	Legger din favoritt-internetradiostasjon i "Favorites"-mappen, eller fjerner den fra "Favorites"-mappen.	s.87	
Init Scan (Init Scan)	(bare RX-D485)	s.88	
	Utfør en innledende skanning for DAB-radiomottak.		
Tune AID (Tune AID)	(bare RX-D485)	s.88	
	Sjekker mottaksstyrke for hver enkelt DAB-kanal.		

Skifter inngangskilden

Slå DHCP inngangskilde. Trykk på ENTER for å skifte til den valgte inngangskilden.

Option-meny

"Input Select"

Justerer tonekontrollen for lydutgangen

Justerer nivået for høyfrekvensområde (Treble) og lavfrekvensområde (Bass) individuelt.

Option-meny

"Tone Control"

Valgalternativer

Treble, Bass

Innstillingsområde

-6,0 dB til +6,0 dB (0,5 dB intervall)

MERK

- Når både "Treble" og "Bass" er 0,0 dB, vises "Bypass".
- Du kan også justere tonekontrollen med kontrollene på frontpanelet. Trykk på TONE CONTROL for å velge "Treble" eller "Bass", og trykk på PROGRAM for å foreta en justering.
- Hvis du stiller inn en ekstrem verdi, kan det hende at lydene ikke matcher de fra andre kanaler.

Konfigurere DSP/Surround

■ Valg av lydprogrammer

Velg lydprogrammer og stereoavspilling.

MERK

Du kan velge et lydprogram ved å trykke på PROGRAM.

Option-meny

"DSP/Surround" > "Program"

MUSIC

Hall in Munich	Dette programmet simulerer en konsertsal i München med cirka 2500 seter, med fine tresorter i interiøret. Fin, vakker etterklang brer seg godt og skaper en beroligende atmosfære. Lytterens virtuelle sete er i midten til venstre i salen.
Hall in Vienna	Dette programmet simulerer en middels stor konsertsal med 1700 seter, med en skoeskeform som er tradisjonell i Wien. Søylor og ornamenter skaper ekstremt komplekse etterklanger fra alle kanter og gir publikum en meget full og rik lyd.
Chamber	Dette programmet skaper et relativt bredt rom med høyt tak, som en fremføringshall i et palass. Det gir en behagelig etterklang som egner seg for mindre konserter og kammermusikk.
Cellar Club	Dette programmet simulerer et intimt konsertarrangement med lav takhøyde og hjemmekoselig atmosfære. Et realistisk live-lydfelt gir kraftfulle lyder som får deg til å føle at du sitter på første rad foran en liten scene.
The Roxy Theatre	Dette programmet skaper lydfeltet du finner i et 460-seters lokale med et rockekonsertarrangement i Los Angeles. Lytterens virtuelle sete er i midten til venstre i lokalet.
The Bottom Line	Dette programmet gjenskaper lydfeltet ved scenekanten på The Bottom Line, en gang en berømt jazzklubb i New York. Salen har sitteplasser til 300 mennesker til høyre og venstre i et lydfelt med realistisk og livfull lyd.

MOVIE

Sports	Dette programmet lar lytterne nyte den rike livligheten i sportssendinger og lette underholdningsprogrammer. I sportssendinger er kommentatorens stemme plassert tydelig i sentrum, mens atmosfæren inne på stadion formidles realistisk med de perifere lydene av fans i et tilpasset rom.
Action Game	Dette programmet egner seg for actionspill, som f.eks. bilrace- og kampspill. Realismen i og vekten på forskjellige effekter gjør at spilleren føler at de er midt inne i handlingen og dermed skjerper konsentrasjonen. Bruk dette programmet i kombinasjon med Compressed Music Enhancer for et mer dynamisk og sterkere lydfelt.

Roleplaying Game	<p>Dette programmet egner seg for rollespill og adventure-spill. Dette programmet legger inn dybde i lydfeltet for naturlig og realistisk reproduksjon av bakgrunnsmusikk, spesialeffekter og dialog fra et stort spekter av scener. Bruk dette programmet i kombinasjon med Compressed Music Enhancer for et klarere og mer romlig lydfelt.</p>
Music Video	<p>Dette programmet lar deg nyte videoer med pop-, rock- og jazzkonserter, som om du var der selv. La deg omslutes av den hete konsertatmosfæren gjennom livfullheten hos sangere og soloprestasjoner på scenen, et tilstedeværende lydfelt som vektlegger beat'en i rytmeinstrumentene, og et surround-lydfelt som reproducerer den store live-konserthallen.</p>
Standard	<p>Dette programmet lager et lydfelt som fremhever surround-følelsen uten å forstyrre den originale akustiske posisjonen av multikanals lyd. Programmets design er basert på konseptet med den ideelle kinosalen, der publikum er omgitt av god lyd fra venstre, høyre og bakfra.</p>
Spectacle	<p>Dette programmet leverer det store lydformatet i spektakulære filmproduksjoner. Det leverer et ekspansivt lydrom som matcher cinemascopet wide-screen, og har et bredt dynamisk område som yter alt fra små delikate lyder til kraftfulle og høye smell.</p>
Sci-Fi	<p>Dette programmet gir en klar reproduksjon av de forseggjorte lydsporene som er designet til de nyeste Sci-Fi- og SFX-filmene. Du kan nyte en rekke forskjellige virtuelle kinosaleffekter som reproduceres med klar separasjon mellom dialog, lydeffekter og bakgrunnsmusikk.</p>
Adventure	<p>Dette programmet er ideelt for nøyaktig reproduksjon av lyddesignen i action- og adventure-filmer. Lydfeltet bevarer etterklngen, men legger vekt på å reproducere en følelse av ekspansiv lyd på begge sider, et kraftfullt rom som ekspanderer bredt til venstre og høyre. Den begrensede dybden skaper et tydelig og kraftfullt rom, og opprettholder samtidig artikuleringen av lydene og separasjon av kanalene.</p>
Drama	<p>Dette programmet gir stabile etterklnger som matcher et bredt spekter av filmsjangere, fra seriøst drama til musikal og komedier. Etterklngen er moderat, men tilpasset stereofonisk. Lydeffektene og bakgrunnsmusikken blir reproducert med dempet ekko som ikke forstyrrer artikulering av dialogen. Du blir aldri sliten selv om du lytter i lange perioder.</p>
Mono Movie	<p>Dette programmet reproducerer videokilder i mono, som f.eks. klassiske filmer, i en atmosfære som reproducerer en god gammel kinosal. Programmet skaper et behagelig rom med dybde ved å legge til bredde og passende gjenklang i den originale lyden.</p>

STEREO

2ch Stereo	<p>Bruk dette programmet for å mikse ned multikanalskilder til 2 kanaler. Ved mottak av multikanalssignaler mikses disse ned til 2 kanaler og sendes ut fra fronthøytaleren (dette programmet benytter ikke CINEMA DSP).</p>
5ch Stereo	<p>Bruk dette programmet til å sende ut lyd fra alle høytalere. Når du spiller av multikanalskilder vil apparatet mikse ned kilden til 2 kanaler, og så sende ut lyd fra alle høytalere. Dette programmet skaper et stort lydfelt og er ideelt for bakgrunnsmusikk ved fester.</p>

UNPROCESSED

Sur.Decode	<p>Surround-dekoderen sørger for multikanals avspilling fra 2-kanals kilder uten lydfelteffekter.</p>
Straight	<p>Når "straight decode"-modus er aktivert, leverer apparatet stereo-lyd fra fronthøytalerne for 2-kanals kilder, som f.eks. CDer, og produserer ubehandlede multikanal-lyder for multikanal-kilder.</p>

MERK

For mer informasjon om "Sur.Decode", se følgende:

- "Velge surround-dekoderen som brukes i programmet" (s.81)

■ Velge surround-dekoderen som brukes i programmet

Velger en surround-dekoder som skal brukes.

MERK

For mer informasjon om "Program" i "Option"-menyen, se følgende:

- "Valg av lydprogrammer" (s.79)

Option-meny

"DSP/Surround" > "Sur.Decode"

Innstillinger

DPL Movie	Bruker Dolby Pro Logic II-dekoderen som egner seg for filmer.
DPL Music	Bruker Dolby Pro Logic II-dekoderen som egner seg for musikk.
DPL Game	Bruker Dolby Pro Logic II-dekoderen som egner seg for spill.
Neo:6 Cinema	Bruker DTS Neo: 6 dekodere som egner seg for filmer.
Neo:6 Music	Bruker DTS Neo: 6 dekodere som egner seg for musikk.

MERK

- For mer informasjon hver enkel dekoder, se følgende:
 - "Ordbok audio-dekodingformat" (s.144)
- Du kan justere parametrene for surround-dekoder i "DSP Parameter" i "Setup"-menyen. For mer informasjon, se følgende:
 - "Stille inn breddeeffekten for frontlydfeltet" (s.102)
 - "Justere breddeeffekten av senterlydfeltet" (s.102)
 - "Justere forskjellen i nivå mellom front- og surround-lydfeltene" (s.102)
 - "Justere senterlokaliseringen (breddeeffekt) for frontlydfeltet" (s.102)

■ Justere effektnivået på lydfeltet

Justerer effektnivået på lydfeltet.

Option-meny

"DSP/Surround" > "DSP Level"

Innstillingsområde

-6 dB til +3 dB (1 dB intervall)

■ Justere dynamisk område automatisk

Stiller inn om dynamisk område (fra maksimum til minimum) justeres automatisk når volumnivået justeres. Når det er satt til "On", blir det dynamiske området smalt ved lavt volum, og bredt ved høyt volum. Det er nyttig når man lytter til avspillinger på lavt volum om kvelden.

Option-meny

"DSP/Surround" > "Adaptive DRC"

Innstillinger

Off	Det dynamiske området justeres ikke automatisk.
On	Justerer automatisk det dynamiske området.

■ Stille inn Compressed Music Enhancer

Aktiverer/deaktiverer Compressed Music Enhancer.

Option-meny

"DSP/Surround" > "Enhancer"

Innstillinger

Off	Deaktiverer Compressed Music Enhancer.
On	Aktiverer Compressed Music Enhancer.

MERK

- Denne innstillingen brukes separat for hver enkelt inngangskilde.
- Du kan også bruke ENHANCER på fjernkontrollen for å aktivere/deaktivere Compressed Music Enhancer.
- For mer informasjon om Compressed Music Enhancer, se følgende:
 - "Spiller av digitalt komprimerte formater med rikere lyd (Compressed Music Enhancer)" (s.42)

Korrigerer volumforskjeller under avspilling

■ Korrigerer volumforskjeller mellom inngangskilder

Korrigerer volumforskjeller mellom inngangskilder. Hvis du plages av volumforskjeller når du skifter mellom inngangskilder, bruk denne funksjonen for å korrigere dette.

Option-meny

"Volume Trim" > "Input Trim"

Innstillingsområde

-6,0 dB til +6,0 dB (0,5 dB intervall)

MERK

Denne innstillingen brukes separat for hver enkelt inngangskilde.

■ Justerer subwoofer-volumet

Finjusterer subwoofer-volumet.

Option-meny

"Volume Trim" > "Subwoofer Trim"

Innstillingsområde

-6,0 dB til +6,0 dB (0,5 dB intervall)

■ Korrigerer volumforskjeller mellom Zone A og Zone B

Hvis du plages av volumdifferanser mellom Zone A/B, juster volumet for Zone B.

Option-meny

"Volume Trim" > "ZoneB Trim"

Innstillingsområde

-10,0 dB til +10,0 dB (0,5 dB intervall)

MERK

Innstillingene er ikke aktivert når "ZoneB Volume" i "Setup"-menyen er satt til "Async.". For mer informasjon, se følgende:

- "Justerer volumet for Zone B sammen med volumet for Zone A" (s.105)

Aktiverer Lipsync-justering

Aktiverer/deaktiverer justeringen som er konfigurert i "Lipsync" i "Setup"-menyen.

MERK

For mer informasjon om "Lipsync" i "Setup"-menyen, se følgende:

- "Stille inn justeringsmetoden for Lipsync-funksjonen" (s.103)

Option-meny

"Lipsync"

Innstillinger

Off	Deaktiverer "Lipsync"-justeringen.
On	Aktiverer "Lipsync"-justeringen.

MERK

Denne innstillingen brukes separat for hver enkelt inngangskilde.

Sjekker informasjon om video/audio-signalene

Viser informasjon om video/audio-signalene.

Option-meny

"Signal Information"

Format	Audioformat for inngangssignalet
Channel	Antall kildekanaler i inngangssignalet (front/surround/LFE) For eksempel, "3/2/0.1" betyr 3 frontkanaler, 2 surround-kanaler, og LFE.
Sampling	Antall samplinger per sekund med inngangens digitalsignal
Video In	Type og oppløsning for inngangens digitalsignal
Video Out	Type og oppløsning for utgangens digitalsignal

MERK

For å skifte informasjon på frontdisplayet, trykk på markørtastene.

Kombinere lyd fra en annen inngangskilde med video fra gjeldene valgte inngangskilde

Velg lyden fra en annen inngangskilde for avspilling sammen med video fra gjeldene valgte inngangskilde. Du kan for eksempel bruke denne funksjonen i følgende tilfeller.

- Tilkobling av en avspillingsenhet som støtter HDMI videoutgang, men ikke HDMI lydutgang

Option-meny

"Audio In"

Inngangskilder

HDMI 1-4, AV 1-3

Innstillinger

AV 1-3, AUDIO 1-3

Video/audio-inngangskontakter som er tilgjengelig på apparatet

Utgangskontakter på videoenhet		Inngangskontakter på apparatet	
Video	Audio	Video	Audio
HDMI	Digital optisk	HDMI 1-4	AUDIO 1 (OPTICAL)
	Digital koaksial	HDMI 1-4	AUDIO 2 (COAXIAL) AV 1 (COAXIAL)
	Analog stereo	HDMI 1-4	AUDIO 3 (AUDIO) AV 2-3 (AUDIO)
Composite video	Digital optisk	AV 1-3 (VIDEO)	AUDIO 1 (OPTICAL)

Nødvendig innstilling

Hvis du for eksempel har koblet en videoenhet til AV 2 (VIDEO) og AUDIO 1 (OPTICAL)-kontakt på apparatet, endre kombinasjonsinnstillingen som følger.

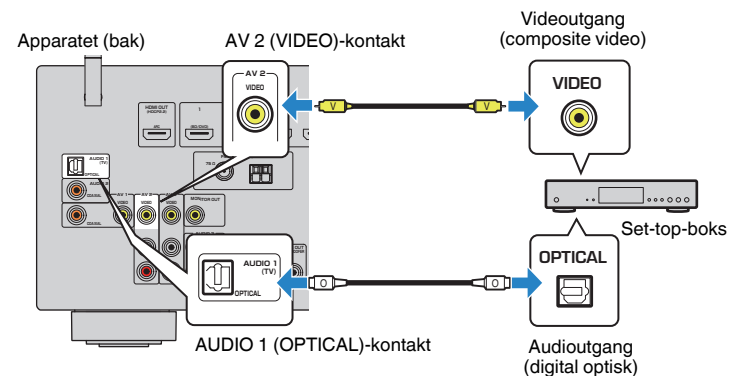

1 Trykk på INPUT for å velge "AV 2" (videoinngangskontakt som skal brukes) som inngangskilden.

2 Trykk på OPTION.

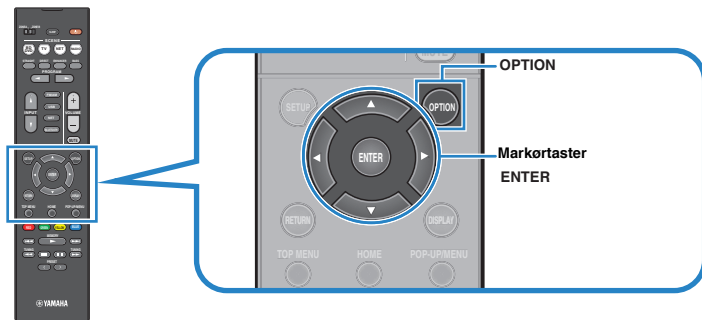

3 Bruk markørtastene til å velge "Audio In" og trykk på ENTER.



4 Bruk markørtastene for å velge "AUDIO 1" (lydinngangskontakt som skal brukes).



5 Trykk på OPTION.

Dette fullfører de nødvendige innstillingene.

Velge en videokilde som skal sendes ut med den valgte lyd-kilden

Velger en videokilde som skal sendes ut sammen med den valgte lyd-kilden. Du kan for eksempel se videoen fra en annen kilde mens du hører på radio.

Option-meny

"Video Out"

Inngangskilder

AUX, AUDIO 1-3, TUNER, (nettverkskilder), AirPlay, MusicCast Link, SERVER, NET RADIO, Bluetooth, USB

Innstillinger

Off	Sender ikke ut video.
HDMI 1-4, AV 1-3	Sender ut videoinngangssignaler gjennom tilhørende videoinngangskontakter.

Skifter mellom stereo og mono for FM-radiomottak

Skift mellom stereo og mono for FM-radiomottak. Når signalmottaket for en FM-radiostasjon er ustabil, kan skifte til mono forbedre forholdet.

Option-meny

"FM Mode"

Innstillinger

Stereo	Aktiverer stereo for FM-radiomottak.
Monaural	Aktiverer mono for FM-radiomottak.

Stille inn forhåndsinnstillinger for radiostasjoner

■ Registrere radiostasjoner automatisk

Registrer automatisk FM-radiostasjoner med kraftige signaler.

MERK

- Du kan registrere opp til 40 radiostasjoner som forhåndsinnstillinger.
- Hvis du vil registrere AM-radiostasjoner, se følgende:
 - "Manuell registrering av en radiostasjon" (s.53)
- (Kun modeller for UK, Europa, Russland og Midtøsten)
Kun Radio Data System-radiostasjoner registreres automatisk av Auto Preset-funksjonen.

Option-meny

"Preset" > "Auto Preset"

1 Trykk på FM/AM for å velge "TUNER" som inngangskilde.

"TUNER" er valgt som inngangskilde, og frekvensen som er valgt vises på frontdisplayet.

2 Trykk på OPTION.

3 Bruk markørtastene for å velge "Preset" og trykk på ENTER.



Forhåndsinnstillingsnummeret som registreringen starter fra vises på frontdisplayet.

MERK

For å angi forhåndsinnstillingsnummeret der registreringen skal starte, trykk på markørtastene eller PRESET for å velge forhåndsinnstillingsnummer.

4 Hvis du vil starte Auto Preset-prosessen, trykk på ENTER.

"SEARCH" vises under Auto Preset



Forhåndsinnstillingsnummer der registreringen skal starte

Auto Preset-prosessen starter og "SEARCH" vises under Auto Preset.

MERK

Hvis du vil avbryte Auto Preset-prosessen, trykk på RETURN.

Når Auto Preset-prosessen er fullført, vises "FINISH" på frontdisplayet og "Option"-menyen lukkes automatisk.



■ Sletting av forhåndsinnstilte stasjoner

Slett radiostasjoner som er registrert på forhåndsinnstillingsnummer.

Option-meny

"Preset" > "Clear Preset"

1 Trykk på FM/AM for å velge "TUNER" som inngangskilde.

"TUNER" er valgt som inngangskilde, og frekvensen som er valgt vises på frontdisplayet.

2 Trykk på OPTION.

3 Bruk markørtastene til å velge "Preset" og trykk på ENTER.



4 Bruk markørtastene for å velge "CLEAR".

Dette trinnet utelates ved sletting av DAB-radiostasjoner.

- 5** Bruk markørtastene for å velge en forhåndsinnstilt stasjon som skal slettes, og trykk på ENTER.



Forhåndsinnstilt stasjon som skal slettes

Hvis den forhåndsinnstilte stasjonen slettes, vises "Cleared" og deretter vises det neste nummeret som er i bruk.



- 6** Gjenta trinn 5 inntil alle ønskede forhåndsinnstilte stasjoner er slettet.

- 7** Trykk på OPTION.

Dette fullfører slettingen av forhåndsinnstilte stasjoner.

Mottar trafikkinformasjon automatisk

(Kun modeller for UK, Europa, Russland og Midtøsten)

Når "TUNER" velges som inngangskilden, søker apparatet automatisk etter en trafikkinformasjonsstasjon.

Option-meny

"Traffic Program"

- 1** Når "TUNER" er valgt som inngangskilde, trykk på OPTION.

- 2** Bruk markørtastene til å velge "Traffic Program" og trykk på ENTER.

Søk etter trafikkinformasjonsstasjon vil starte etter 5 sekunder. Trykk på ENTER igjen for å starte søket umiddelbart.

MERK

- For å søke oppover/nedover fra gjeldende frekvens, trykk på markørtastene mens "READY" vises.
- Hvis du vil avbryte søket, trykk på RETURN.

Følgende skjerm vises i cirka 3 sekunder når søket avsluttes.



Trafikkinformasjonsstasjon (frekvens)

MERK

"TP Not Found" vises i cirka 3 sekunder hvis apparatet ikke finner noen trafikkinformasjon.

Konfigurere shuffle-innstillingen

Konfigurer shuffle-innstillingen for avspilling.

Option-meny

"Shuffle"

Innstillinger

Off	Slå av shuffle-funksjonen.
On	Spiller av sanger i gjeldende album (mappe) i tilfeldig rekkefølge.

MERK

Denne innstillingen er kun tilgjengelig når "USB" eller "SERVER" er valgt som inngangskilde.

Konfigurere repeat-innstillingen

Konfigurerer repeat-innstillingen for avspilling.

Option-meny

"Repeat"

Innstillinger

Off	Slår av repeat-funksjonen.
One	Spiller av gjeldende sang gjentatte ganger.
All	Spiller av alle sanger i gjeldende album (mappe) gjentatte ganger.

MERK

Denne innstillingen er kun tilgjengelig når "USB" eller "SERVER" er valgt som inngangskilde.

Aktivere volumkontroll via AirPlay

Aktiverer/deaktiverer volumkontroll fra iTunes/iPhone via AirPlay. Når annet enn "Off" er innstilt, kan du justere apparatets volum fra iTunes/iPhone under avspilling.

Option-meny

"Volume Interlock"

Innstillinger

Off	Deaktiverer volumkontroll fra iTunes/iPhone .
Limited	Aktiverer volumkontroll fra iTunes/iPhone innenfor det begrensede området (-80 dB til -20 dB og demp).
Full	Aktiverer volumkontroll fra iTunes/iPhone i hele området (-80 dB til +16,5 dB og demp).

Legger til en internettradiostasjon i "Favorites"-mappen

Registrer internettradiostasjonen som spiller nå, i "Favorites"-mappen.

Option-meny

"Add to favorites"

- 1 Når du lytter til internettradio, trykk på **OPTION**.
- 2 Bruk markørtastene til å velge "Add to favorites" og trykk på **ENTER**.

Når registreringsprosessen er fullført, lukkes "Option"-menyen automatisk.

Fjerne en internettradiostasjon fra "Favorites"-mappen

Fjerne en internettradiostasjon fra "Favorites"-mappen.

Option-meny

"Remove from favorites"

- 1 Bruk markørtastene for å velge stasjonen som skal fjernes fra "Favorites"-mappen.
- 2 Trykk på **OPTION**.
- 3 Bruk markørtastene til å velge "Remove from favorites" og trykk på **ENTER**.

Når prosessen med fjerning er fullført, lukkes "Option"-menyen automatisk.

Utføre en innledende skanning for DAB-radiomottak

(bare RX-D485)

Utfør en innledende skanning for å søke etter DAB-radiostasjoner.

Option-meny

"Init Scan"

- 1 Trykk på FM/DAB for å velge DAB-båndet.**
- 2 Trykk på OPTION.**
- 3 Bruk markørtastene til å velge "Init Scan" og trykk på ENTER.**
- 4 Trykk på ENTER for å velge en innledende skanning.**

Når den innledende skanningen er fullført, stiller apparatet seg automatisk inn på den første DAB-radiostasjonen blant de lagrede stasjonene.

MERK

- Hvis du utfører en innledende skanning igjen, vil DAB-radiostasjonene som allerede er registrert med forhåndsinnstillingsnummer bli slettet.
- Hvis apparatet ikke finner noen DAB-radiostasjoner i den innledende skanningen, trykk på ENTER for å starte innledende skanning igjen.

Sjekke mottaksstyrke for hver enkelt DAB-kanaletikett

(bare RX-D485)

Du kan sjekke mottaksstyrken for hver enkelt DAB-kanaletikett.

Option-meny

"Tune AID"

- 1 Trykk på FM/DAB for å velge DAB-båndet.**
- 2 Trykk på OPTION.**
- 3 Bruk markørtastene til å velge "Tune AID" og trykk på ENTER.**
- 4 Bruk markørtastene for å velge ønsket DAB-kanaletikett.**
Mottaksstyrken for DAB-kanaletikett vises som 0 (ingen) til 100 (best).
- 5 Trykk på OPTION.**

Dette fullfører sjekkpunktene.

KONFIGURASJONER

Konfigurerer forskjellige funksjoner (Setup-menyen)

Grunnleggende bruk av Setup-menyen

Utfør følgende grunnleggende prosedyre for å bruke "Setup"-menyen. Du kan konfigurere apparatets forskjellige funksjoner med "Setup"-menyen.

MERK

- Hvis ny fastvare er tilgjengelig, vil meldingsskjermen bli vist.
- Hvis ny fastvare er tilgjengelig, vises konvolutt-ikonet (✉) på skjermen.
- For mer informasjon fastvareoppdatering, se følgende:
 - "Fastvareoppdateringer" (s.134)

1 Trykk på SETUP.

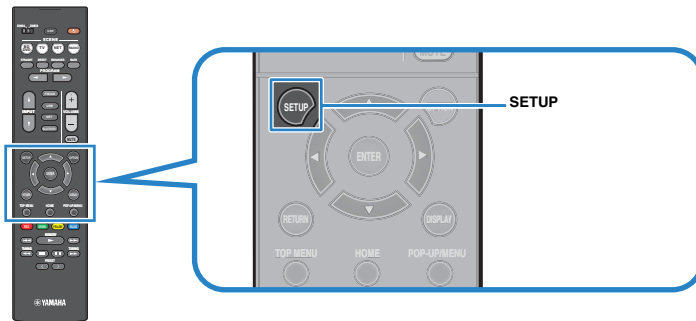

2 Bruk markørtastene for å velge en meny og trykk på ENTER.

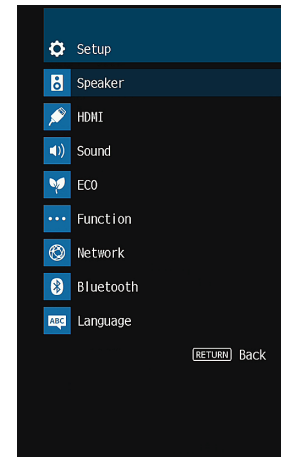

3 Bruk markørtastene for å velge et element og trykk på ENTER.

4 Bruk markørtastene for å velge en innstilling og trykk på ENTER.

5 Trykk på SETUP.

Dette fullfører innstillingene.

MERK

For mer informasjon om standardinnstillingene, se følgende:

- "Nettverksinnstillinger i Setup-menyen" (s.157)

Setup-menyens elementer

Bruk følgende tabell for å konfigurere forskjellige funksjoner på apparatet.

Meny	Element	Funksjon	Side	
Speaker	Configuration	Power Amp Assign	Velger et høyttalersystem.	s.93
		Subwoofer	Velger om en subwoofer er tilkoblet eller ikke.	s.93
		Front	Velger størrelsen på fronthøyttalene.	s.94
		Center	Velger om en senterhøyttaler er tilkoblet eller ikke, og størrelsen på denne.	s.94
		Surround	Velger om surround-høyttalere er tilkoblet eller ikke, og størrelsen på disse.	s.95
		Crossover	Setter nedre grense for lavfrekvenskomponent som kan sendes ut fra høyttalere med størrelse satt til "Small".	s.95
		Subwoofer Phase	Stiller inn fasen for subwooferen.	s.96
		Extra Bass	Aktiverer/deaktiverer Extra Bass.	s.96
		Virtual CINEMA FRONT	Aktiverer/deaktiverer front 5-kanals høyttalere (Virtual CINEMA FRONT)-konfigurering.	s.96
	Distance	Stiller inn avstanden mellom hver høyttaler og lytteposisjonen.	s.96	
	Level	Justerer volumet for hver enkelt høyttaler.	s.97	
	Equalizer	Justerer tonen med en equalizer.	s.97	
	Test Tone	Aktiverer/deaktiverer testtone-utgangen.	s.98	
	HDMI	HDMI Control	Aktiverer/deaktiverer HDMI Control.	s.99
Audio Output		Aktiverer/deaktiverer lydutgang fra en TV.	s.99	
Standby Through		Velger om det skal sendes ut video/audio (mottatt via HDMI-kontakter) til TVen når apparatet er i standby-modus.	s.99	
4K Upscaling		Aktiverer/deaktiverer oppskaleringfunksjonen.	s.99	
HDCP Version		Velger versjon av HDCP som brukes på HDMI-inngangskontaktene.	s.100	
TV Audio Input		Velger en lydinningskontakt på apparatet som skal brukes til lydinningsgang fra TV.	s.100	
Standby Sync		Velger om det skal brukes HDMI Control til å linke standby-funksjonen for TVen og apparatet.	s.100	
ARC		Aktiverer/deaktiverer ARC.	s.100	
	SCENE	Aktiverer/deaktiverer SCENE link playback.	s.101	

Meny	Element	Funksjon	Side	
Sound	DSP Parameter	Panorama	Aktiverer/deaktiverer breddeeffekten av frontlydfeltet.	s.102
		Center Width	Justerer breddeeffekten av senterlydfeltet.	s.102
		Dimension	Justerer forskjellen i nivå mellom front- og surround-lydfeltene.	s.102
		Center Image	Justerer senterlokaliseringen (breddeeffekt) for frontlydfeltet.	s.102
		Monaural Mix	Aktiverer/deaktiverer monolyduttgang.	s.103
	Lipsync	Select	Velger metoden for justering av forsinkelsen mellom video- og audioutgang.	s.103
		Adjustment	Justerer forsinkelsen mellom video- og audioutgang manuelt.	s.103
	Dialogue	Dialogue Level	Justerer volumet for dialoglyder.	s.103
		Scale	Skifter skalaen for volumvisning.	s.104
	Volume	Dynamic Range	Velger justeringsmetoden for dynamisk område for bitstream-audioavspilling (Dolby Digital- og DTS-signaler).	s.104
		Max Volume	Stiller inn grenseverdien for volumet.	s.104
		Initial Volume	Stiller det innledende volumet for når denne mottakeren skrur på.	s.104
		ZoneB Volume	Velger om volumet for Zone B skal justeres sammen med volumet for Zone A.	s.105
	ECO	Auto Power Standby	Still inn tidsrommet for auto-standby-funksjonen.	s.106
ECO Mode		Aktiverer/deaktiverer ECO-modus (strømsparemodus).	s.106	
Function	Input Rename	Endrer inngangskildenavnet som vises på frontdisplayet.	s.107	
	Input Skip	Still inn hvilken inngangskilde som utelates ved betjening av INPUT-knappen.	s.108	
	Dimmer	Justerer lysstyrken på frontdisplayet.	s.108	
	Memory Guard	Hindrer uforvarende endringer av innstillingene.	s.108	
	Remote Color Key	Still inn apparatets funksjoner for RED/GREEN/YELLOW/BLUE-knappene på fjernkontrollen.	s.109	
	Network	Information	Viser nettverksinformasjonen for apparatet.	s.110
Network Connection		Velger metoden for nettverkstilkobling.	s.110	
IP Address		Konfigurerer nettverksparametrene (som f.eks. IP-adresse).	s.110	
MAC Address Filter		Stiller inn MAC-adressefilteret for å begrense tilgangen til apparatet fra andre nettverksenheter.	s.111	
DMC Control		Velger om du tillater at en Digital Media Controller (DMC) styrer avspillingen.	s.112	
Network Standby		Velger aktivisering/deaktivisering av funksjonen som slår på apparatet fra andre nettverksenheter.	s.112	
Network Name		Redigerer nettverksnavnet (apparatets navn på nettverket) som vises på andre nettverksenheter.	s.113	
MusicCast Link Power Interlock		Velger om det å slå på strømmen for master-enheten i MusicCast-nettverket (dette apparatet) også slår på strømmen for andre enheter i nettverket.	s.113	
Network Update		Oppdaterer fastvaren via nettverket.	s.113	

Meny	Element	Funksjon	Side	
Bluetooth	Bluetooth	Aktiverer/deaktiverer Bluetooth-funksjonene.	s.114	
	Audio Receive	Disconnect	Avslutter Bluetooth-tilkoblingen mellom Bluetooth-enheten (som f.eks. smarttelefoner) og apparatet.	s.114
		Bluetooth Standby	Velger aktivering/deaktivering av funksjonen som slår på apparatet fra Bluetooth-enheter (Bluetooth standby).	s.114
	Audio Send	Transmitter	Aktiverer/deaktiverer Bluetooth audio-sendefunksjon.	s.115
		Device Search	Søker etter tilgjengelige Bluetooth-enheter (høytalere/hodetelefoner) når apparatet brukes som en Bluetooth audio-sender.	s.115
Language		Velg et språk for skjermmenyen.	s.116	

Konfigurasjon av høyttalerinnstillingene

Stille inn ditt høyttalersystem

Velg innstillingen i overensstemmelse med høyttalerne som er koblet til.

Setup-menyen

"Speaker" > "Configuration" > "Power Amp Assign"

Innstillinger

Surround	Velg dette alternativet når du bruker et vanlig høyttalersystem (ikke bruker Zone B-høyttalere eller bi-amp-tilkoblinger).
BI-AMP	Velg dette alternativet når du kobler til fronthøyttalere som støtter bi-amp-tilkoblinger.
Zone B	Velg dette alternativet når du bruker Zone B-høyttalere i tillegg til høyttalersystemet i hovedsonen (Zone A).

MERK

For mer informasjon om høyttalersystemet, se følgende:

- "Høyttalersystemer og høyttalere som skal kobles til" (s.17)
- "Tilkobling av fronthøyttalere som støtter bi-amp-tilkoblinger" (s.23)
- "Spille av musikk i flere rom" (s.43)

Stille inn bruk av en subwoofer

Velg innstillingene i overensstemmelse med bruken av din subwoofer.

Setup-menyen

"Speaker" > "Configuration" > "Subwoofer"

Innstillinger

	Velg dette alternativet når en subwoofer er tilkoblet.
Use	Subwooferen sender ut LFE (low-frequency effect)-kanallyd og lavfrekvenskomponenter fra andre kanaler.
None	Velg dette alternativet når ingen subwoofer er tilkoblet. Fronthøyttalerne vil sende ut LFE (low-frequency effect)-kanallyd og lavfrekvenskomponenter fra andre kanaler.

Stille inn størrelsen på fronthøytalerne

Velger innstillingen i overensstemmelse med størrelsen på fronthøytalerne.

Setup-menyen

"Speaker" > "Configuration" > "Front"

Innstillinger

Small	Velg dette alternativet for små høyttalere. Subwooferen vil produsere frontkanal lavfrekvenskomponenter (kan konfigureres i "Crossover").
Large	Velg dette alternativet for store høyttalere. Fronthøytalerne vil sende ut alle frontkanal frekvenskomponenter.

MERK

- Ved konfigurering av høyttalerstørrelse skal du, som en generell veiledning, velge "Large" hvis woofer-diameteren på din høyttaler er 16 cm eller større, eller "Small" hvis den er mindre enn 16 cm.
- "Front" stilles automatisk til "Large" når "Subwoofer" er innstilt på "None". For mer informasjon om "Subwoofer" i "Setup"-menyen, se følgende:
 - "Stille inn bruk av en subwoofer" (s.93)

Stille inn bruk av senterhøytaler og dens størrelse

Velger innstillingen i følge bruk og størrelse på din senterhøyttaler.

Setup-menyen

"Speaker" > "Configuration" > "Center"

Innstillinger

Small	Velg dette alternativet for små høyttalere. Subwooferen eller fronthøytalerne vil sende ut senterkanal lavfrekvenskomponenter (kan konfigureres i "Crossover").
Large	Velg dette alternativet for store høyttalere. Senterhøytalerne vil sende ut alle senterkanal frekvenskomponenter.
None	Velg dette alternative når ingen senterhøytaler er tilkoblet. Fronthøytalerne vil sende ut senterkanallyd.

MERK

Ved konfigurering av høyttalerstørrelse skal du, som en generell veiledning, velge "Large" hvis woofer-diameteren på din høyttaler er 16 cm eller større, eller "Small" hvis den er mindre enn 16 cm.

Stille inn bruk av surround-høytalere og deres størrelse

Velger innstillingen i følge bruk og størrelse på dine surround-høytalere.

Setup-menyen

"Speaker" > "Configuration" > "Surround"

Innstillinger

Small	Velg dette alternativet for små høytalere. Subwooferen eller fronthøytalene vil sende ut surround-kanal lavfrekvenskomponenter (kan konfigureres i "Crossover").
Large	Velg dette alternativet for store høytalere. Surround-høytalene vil sende ut alle surround-kanal frekvenskomponenter.
None	Velg dette alternative når ingen surroundhøytaler er tilkoblet. Fronthøytalene vil sende ut surround-kanallyd. Virtual CINEMA DSP fungerer i dette tilfellet.

MERK

- Ved konfigurering av høytalerstørrelse skal du, som en generell veiledning, velge "Large" hvis woofer-diameteren på din høytaler er 16 cm eller større, eller "Small" hvis den er mindre enn 16 cm.
- For mer informasjon om Virtual CINEMA DSP, se følgende:
 - "Høre lydfelteffekter uten surround-høytalere (Virtual CINEMA DSP)" (s.39)

Stille inn crossover-frekvens for lavfrekvenskomponenter

Setter nedre grense for lavfrekvenskomponenter som kan sendes ut fra en høytaler med størrelse satt til "Small". En frekvenslyd som er lavere enn den angitte verdien vil bli sendt ut fra subwooferen eller fronthøytalene.

Setup-menyen

"Speaker" > "Configuration" > "Crossover"

Innstillinger

40 Hz, 60 Hz, 80 Hz, 90 Hz, 100 Hz, 110 Hz, 120 Hz, 160 Hz, 200 Hz

MERK

Hvis volumet og crossover-frekvensen er justerbare på din subwoofer, skal du stille inn volumet til halv verdi og crossover-frekvensen til maksimum.

Stille inn fasen for subwooferen

Stiller inn fasen for subwooferen. Når basslyden mangler eller er uklar, skift subwoofere fase.

Setup-menyen

“Speaker” > “Configuration” > “Subwoofer Phase”

Innstillinger

Normal	Reverserer ikke subwoofere fase.
Reverse	Reverserer subwoofere fase.

MERK

Denne innstillingen er ikke tilgjengelig når “Subwoofer” er satt til “None”. For mer informasjon om “Subwoofer” i “Setup”-menyen, se følgende:

- “Stille inn bruk av en subwoofer” (s.93)

Stille inn bruk av Extra Bass

Aktiverer/deaktiverer Extra Bass. Når Extra Bass er aktivert, kan du nyte forbedret basslyd, uansett størrelse på fronthøytalerne og uansett bruk av subwoofer eller ikke.

Setup-menyen

“Speaker” > “Configuration” > “Extra Bass”

Innstillinger

Off	Deaktiverer Extra Bass.
On	Aktiverer Extra Bass.

MERK

Du kan også bruke BASS på fjernkontrollen for å aktivere/deaktivere Extra Bass.

Stille inn bruk av Virtual CINEMA FRONT

Velg om du skal bruke Virtual CINEMA FRONT.

MERK

Velg “On” bare når du bruke Virtual CINEMA FRONT-konfigurasjon. For mer informasjon, se følgende:

- “Bruke Virtual CINEMA FRONT” (s.22)

Setup-menyen

“Speaker” > “Configuration” > “Virtual CINEMA FRONT”

Innstillinger

Off	Deaktiverer Virtual CINEMA FRONT
On	Aktiverer Virtual CINEMA FRONT

MERK

Denne innstillingen er ikke tilgjengelig når “Surround” er satt til “None”. For mer informasjon om “Surround” i “Setup”-menyen, se følgende:

- “Stille inn bruk av surround-høytalere og deres størrelse” (s.95)

Stille inn avstanden mellom hver høytaler og lytteposisjonen

Stiller inn avstanden mellom hver høytaler og lytteposisjonen slik at lydene fra høytalerne når lytteposisjonen samtidig.

Setup-menyen

“Speaker” > “Distance”

Valgalternativer

Front L, Front R, Center, Surround L, Surround R, Subwoofer

Innstillingsområde

0,30 m til 24,00 m (1,0 ft til 80,0 ft), 0,05 m (0,2 ft) intervall

MERK

Velger enheten for avstand fra “Meter” eller “Feet” i “Unit”.

Justere volumet for hver enkelt høyttaler

Justerer volumet for hver enkelt høyttaler for å tilpasse til din lytteposisjon.

Setup-menyen

"Speaker" > "Level"

Valgalternativer

Front L, Front R, Center, Surround L, Surround R, Subwoofer

Innstillingsområde

-10,0 dB til +10,0 dB (0,5 dB intervall)

MERK

Sending av testtone hjelper deg med å justere høyttalerbalansen samtidig som effekten bekreftes. For mer informasjon, se følgende:

- "Sending av testtoner" (s.98)

Stille inn equalizeren

Velger typen equalizer som skal brukes og justerer tonen.

Setup-menyen

"Speaker" > "Equalizer" > "EQ Select"

Innstillinger

PEQ	Bruker de parametriske equalizer-verdien som er innhentet med YPAO-målingen.
GEQ	Velg dette alternativet når du ønsker å justere equalizeren manuelt.
Off	Bruker ikke equalizeren.

Når du velger "GEQ"

1 Bruk markørtastene for å velge "Channel" og for å velge ønsket høyttalerkanal.

2 Bruk markørtastene for å velge ønsket bånd (frekvens) og for å justere gain.

Innstillingsområde

-6,0 dB til +6,0 dB

3 Trykk på **SETUP**.

Dette fullfører innstillingene.

MERK

- Sending av testtone hjelper deg med å justere equalizeren samtidig som effekten bekreftes. For mer informasjon, se følgende:
 - "Sending av testtoner" (s.98)
- "PEQ" er bare tilgjengelig når YPAO har blitt utført. For mer informasjon om YPAO, se følgende:
 - "Optimalisere høyttalerinnstillingene automatisk (YPAO)" (s.33)

Sending av testtoner

Aktiverer/deaktiverer testtone-utgangen. Sending av testtone hjelper deg med å justere høyttalerbalansen eller equalizeren samtidig som effekten bekreftes.

Setup-menyen

“Speaker” > “Test Tone”

Innstillinger

Off	Sender ikke ut testtoner.
On	Sender ut testtoner automatisk når du justerer høyttalerbalansen eller equalizeren.

Konfigurere HDMI-innstillingene

Stille inn bruk av HDMI Control

Aktiverer/deaktiverer HDMI Control. HDMI Control gir deg muligheten til å betjene eksterne enheter via HDMI.

Setup-menyen

"HDMI" > "HDMI Control"

Innstillinger

Off	Deaktiverer HDMI Control.
	Aktiverer HDMI Control.
On	Konfigurer innstillingene i "TV Audio Input", "Standby Sync", "ARC" og "SCENE".

MERK

Hvis du vil bruke HDMI Control må du utføre link-opsett for HDMI Control etter tilkobling av enheter som er kompatible med HDMI Control. For mer informasjon, se følgende:

- "HDMI Control og synkroniserte operasjoner" (s.148)

Stille inn utgangssignaler med HDMI-lyd fra TV-høytaleren

Aktiverer/deaktiverer lydutgang fra en TV som er koblet til HDMI OUT-kontakten når "HDMI Control" er satt til "Off".

MERK

For mer informasjon om "HDMI Control" i "Setup"-menyen, se følgende:

- "Stille inn bruk av HDMI Control" (s.99)

Setup-menyen

"HDMI" > "Audio Output"

Innstillinger

Off	Deaktiverer lydutgang fra TVen.
On	Aktiverer lydutgang fra TVen.

Stille inn bruk av HDMI Standby Through

Velg om det skal sendes ut video/audio (mottatt via HDMI-kontakter) til TVen når dette apparatet er i standby-modus.

MERK

Hvis denne funksjonen er satt til "On" eller "Auto", kan du bruke inngangsvalgknappene (HDMI 1–4) for å velge en HDMI-inngang, også når apparatet er i standby-modus (standby-indikatoren på apparatet blinker).

Setup-menyen

"HDMI" > "Standby Through"

Innstillinger

Off	Sender ikke ut video/audio til TVen.
Auto	Velger automatisk om video/audio skal sendes ut, avhengig av statusen på den tilkoblede enheten.
On	Sender video/audio til TVen. (Apparatet bruke mer strøm enn når "Off" eller "Auto" er valgt.)

MERK

- "Off" kan ikke velges når "HDMI Control" er satt til "On".
- For mer informasjon om "HDMI Control" i "Setup"-menyen, se følgende:
 - "Stille inn bruk av HDMI Control" (s.99)

Stille inn bruk av 4K oppskalering av HDMI videosignalet

Aktiverer/deaktiverer oppskaleringsfunksjonen. Når den er aktivert vises 1080p-innhold med 4K-oppløsning.

Setup-menyen

"HDMI" > "4K Upscaling"

Innstillinger

Off	Deaktiverer oppskaleringsfunksjonen.
On	Aktiverer oppskaleringsfunksjonen.

Stille inn versjon av HDCP som brukes på HDMI-inngangskontaktene

Velger HDCP-versjonen av HDMI-inngangskontakten for visning av 4K videoinnhold.

Setup-menyen

"HDMI" > "HDCP Version"

Inngangskilder

HDMI 1–4

Innstillinger

Auto	Stiller automatisk inn versjonen av HDCP ifølge innholdet.
1.4	Stiller inn versjonen av HDCP til alltid å være 1.4.

Stille inn lydkontakten som brukes til TVens lydinngang

Velger en lydinngangskontakt på apparatet som skal brukes til lydinngang fra TVen når "HDMI Control" er satt til "On". Apparatets inngangskilde skifter automatisk til TV-lyd når TV-inngangen skiftes til dens innebygde tuner.

MERK

For mer informasjon om "HDMI Control" i "Setup"-menyen, se følgende:

- "Stille inn bruk av HDMI Control" (s.99)

Setup-menyen

"HDMI" > "TV Audio Input"

Innstillinger

AV 1–3, AUDIO 1–3

MERK

Ved bruk av ARC for mottak av TV-lyd til apparatet vil de inngangskontaktene som er valgt til dette bli brukt til TV-lydinngang.

Linking av standby-modusene på apparatet og TVen

Velg om du skal bruke HDMI Control til å linke apparatets standby-modus til TVens strømtilførsel når "HDMI Control" er satt til "On".

MERK

For mer informasjon om "HDMI Control" i "Setup"-menyen, se følgende:

- "Stille inn bruk av HDMI Control" (s.99)

Setup-menyen

"HDMI" > "Standby Sync"

Innstillinger

Off	Setter ikke apparatet i standby-modus når TVen slås av.
On	Setter apparatet i standby-modus når TVen slås av.
Auto	Setter apparatet i standby-modus når TVen slås av, kun når apparatet mottar TV-lyd eller HDMI-signaler.

Stille inn bruk av ARC

Velg om du vil sende TV-lyd til høyttalerne som er koblet til apparatet når "HDMI Control" er satt til "On".

MERK

For mer informasjon om "HDMI Control" i "Setup"-menyen, se følgende:

- "Stille inn bruk av HDMI Control" (s.99)

Setup-menyen

"HDMI" > "ARC"

Innstillinger

Off	Deaktiverer ARC.
On	Aktiverer ARC.

MERK

Du trenger vanligvis ikke endre denne innstillingen. Hvis det kommer støy fra høyttalerne som er koblet til apparatet fordi TV-lydsignaler som sendes til apparatet via ARC ikke støttes av apparatet, sett "ARC" til "Off" og bruk TVens høyttalere.

Stille inn bruk av SCENE link playback

Aktivere/deaktivere SCENE link playback når "HDMI Control" er satt til "On".

Når SCENE link playback er aktivert vil enheter som er kompatible med HDMI Control og som er koblet til apparatet via HDMI automatisk fungere på følgende måte når en scene er valgt.

- TV: slår seg på og viser video fra avspillingsenheten
- Avspillingsenhet: starter avspilling

MERK

For mer informasjon om "HDMI Control" i "Setup"-menyen, se følgende:

- "Stille inn bruk av HDMI Control" (s.99)

Setup-menyen

"HDMI" > "SCENE"

Valgalternativer (SCENE-knapper)

BD / DVD, TV, NET, RADIO

Innstillinger

Off	Deaktiverer SCENE link playback for den valgte SCENE-knappen.
On	Aktiverer SCENE link playback for den valgte SCENE-knappen.

MERK

SCENE link playback vil kanskje ikke fungere korrekt på grunn av kompatibiliteten mellom enheter. Vi anbefaler å bruke TV og avspillingsenheter fra samme produsent slik at HDMI Control fungerer mer effektivt.

Konfigurere lydinnstillingene

Stille inn breddeeffekten for frontlydfeltet

Aktiverer/deaktiverer breddeeffekten av frontlydfeltet. Når denne funksjon er aktivert, kan du legge front venstre/høyre kanals lydfelt rundt lydfeltet og skape et romslig lydfelt i kombinasjon med surround-lydfeltet. Denne innstillingen er aktiv når "DPL Music" er valgt.

Setup-menyen

"Sound" > "DSP Parameter" > "Panorama"

Innstillinger

Off	Deaktiverer breddeeffekten av frontlydfeltet.
On	Aktiverer breddeeffekten av frontlydfeltet.

MERK

For mer informasjon om surround-dekoderen, se følgende:

- "Velge surround-dekoderen som brukes i programmet" (s.81)

Justere breddeeffekten av senterlydfeltet

Justerer breddeeffekten av senterlydfeltet. Høyere for å øke breddeeffekten, og lavere for å redusere den (nærmere senter). Denne innstillingen er aktiv når "DPL Music" er valgt.

Setup-menyen

"Sound" > "DSP Parameter" > "Center Width"

Innstillingsområde

0 til 7

MERK

For mer informasjon om surround-dekoderen, se følgende:

- "Velge surround-dekoderen som brukes i programmet" (s.81)

Justere forskjellen i nivå mellom front- og surround-lydfeltene

Justerer forskjellen i nivå mellom front- og surround-lydfeltene. Høyere for å styrke frontlydfeltet og lavere for å styrke surround-lydfeltet. Denne innstillingen er aktiv når "DPL Music" er valgt.

Setup-menyen

"Sound" > "DSP Parameter" > "Dimension"

Innstillingsområde

-3 til +3

MERK

For mer informasjon om surround-dekoderen, se følgende:

- "Velge surround-dekoderen som brukes i programmet" (s.81)

Justere senterlokaliseringen (breddeeffekt) for frontlydfeltet

Justerer senterlokaliseringen (breddeeffekt) for frontlydfeltet. Juster denne høyere for å styrke senterlokaliseringen (mindre breddeeffekt) eller lavere for å svekke det (mer breddeeffekt). Denne innstillingen er aktiv når "Neo:6 Music" er valgt.

Setup-menyen

"Sound" > "DSP Parameter" > "Center Image"

Innstillingsområde

0,0 til 1,0

MERK

For mer informasjon om surround-dekoderen, se følgende:

- "Velge surround-dekoderen som brukes i programmet" (s.81)

Stille inn bruk av Mono-miks

Aktiverer/deaktiverer monolyduttgang. Denne funksjonen kan kun brukes når lydprogrammet er satt til "5ch Stereo".

Setup-menyen

"Sound" > "DSP Parameter" > "Monaural Mix"

Innstillinger

Off	Deaktiverer monolyduttgang.
On	Aktiverer monolyduttgang.

Stille inn justeringsmetoden for Lipsync-funksjonen

Velger metoden for justering av forsinkelsen mellom video- og audioutgang.

Setup-menyen

"Sound" > "Lipsync" > "Select"

Innstillinger

Manual	Velg dette alternativet når du ønsker å justere forsinkelsen mellom video- og audioutgang manuelt. Juster timingen for lyduttgang i "Adjustment".
Auto	Justerer forsinkelsen mellom video- og audioutgang automatisk når en TV som støtter en automatisk lipsync-funksjon er koblet til apparatet via HDMI. Om nødvendig kan du finjustere lyduttgangens timing i "Adjustment".

MERK

- Du kan aktivere/deaktivere Lipsync-funksjonen ved inngangskilder i "Lipsync" i "Option"-menyen. For mer informasjon, se følgende:
 - "Aktivere Lipsync-justering" (s.82)
- For mer informasjon om "Adjustment" i "Setup"-menyen, se følgende:
 - "Justere forsinkelsen for Lipsync-funksjonen" (s.103)

Justere forsinkelsen for Lipsync-funksjonen

Justerer forsinkelsen mellom video- og audioutgang manuelt når "Select" er satt til "Manual". Du kan finjustere lyduttgangens timing når "Select" er satt til "Auto".

Setup-menyen

"Sound" > "Lipsync" > "Adjustment"

Innstillingsområde

0 ms til 500 ms (1 ms intervall)

MERK

For mer informasjon om "Select" i "Setup"-menyen, se følgende:

- "Stille inn justeringsmetoden for Lipsync-funksjonen" (s.103)

Justere volumet for dialoglyd

Justerer volumet for dialoglyder som er vanskelig å høre.

Setup-menyen

"Sound" > "Dialogue" > "Dialogue Level"

Innstillingsområde

0 til 3 (høyere for å styrke)

Stille inn skalaen for volumvisning

Skifter skalaen for volumvisning.

Setup-menyen

“Sound” > “Volume” > “Scale”

Innstillinger

dB	Viser volumet i enheten “dB”.
0-97	Viser volumet i tallverdi (0,5 til 97,0).

Stille inn justeringsmetode for dynamisk område

Velger justeringsmetoden for dynamisk område for bitstream-audioavspilling (Dolby Digital- og DTS-signaler).

Setup-menyen

“Sound” > “Volume” > “Dynamic Range”

Innstillinger

Maximum	Gir lyd uten justering av dynamisk område.
Standard	Optimaliserer dynamisk område for vanlig hjemmebruk.
Min/Auto	Stiller inn dynamisk område for klar lyd, også om kvelden eller med lavt volum. Ved avspilling av Dolby TrueHD-signaler justeres dynamisk område automatisk basert på informasjon i inngangssignalet.

Stille inn grenseverdien for volumet

Stiller inn grenseverdien for volumet som justeres ved bruk av f.eks. VOLUME-knappene på fjernkontrollen.

Setup-menyen

“Sound” > “Volume” > “Max Volume”

Innstillingsområde

-60,0 dB til +15,0 dB (5,0 dB intervall), +16,5 dB [20,0 til 95,0 (5,0 intervall), 97,0]

Stille det innledende volumet for når apparatet skrur på

Stiller det innledende volumet når apparatet skrur på.

Setup-menyen

“Sound” > “Volume” > “Initial Volume”

Innstillinger

Off	Stiller nivået i forhold til volumnivået for apparatet når det sist gikk til standby-modus.
Mute	Stiller inn apparatet til å dempe lydinngangen.
-80,0 dB til +16,5 dB (0,5 dB intervall) [0,5 til 97,0 (0,5 intervall)]	Stiller inn nivået til det angitte volumnivået.

MERK

Denne innstillingen fungerer kun når volumnivået er satt lavere enn “Max Volume”. For mer informasjon om “Max Volume” i “Setup”-menyen, se følgende:

- “Stille inn grenseverdien for volumet” (s.104)

Justerer volumet for Zone B sammen med volumet for Zone A

Velger om volumet for Zone B skal justeres sammen med volumet for Zone A.

Setup-menyen

"Sound" > "Volume" > "ZoneB Volume"

Innstillinger

Sync.	Justerer volumet for Zone B sammen med volumet for Zone A.
Async.	Justerer ikke volumet for Zone B sammen med volumet for Zone A. Juster volumet for Zone B separat.

MERK

Hvis "ZoneB Volume" settes til "Async.", settes volumet for Zone B midlertidig til -40 dB. Ved behov kan du justere volumet med fjernkontrollen. For mer informasjon, se følgende:

- "Justere volumet for Zone B separat" (s.45)

Konfigurasjon av strømforsyningsinnstillingene

Stille inn tidsrommet for auto-standby-funksjonen

Still inn tidsrommet for auto-standby-funksjonen.

Setup-menyen

“ECO” > “Auto Power Standby”

Innstillinger

Off	Setter ikke apparatet automatisk i standby-modus.
5 minutes, 20 minutes	Setter apparatet i standby-modus når du ikke har betjent apparatet og apparatet ikke har oppdaget noen inngangssignaler i løpet av den angitte tiden.
2 hours, 4 hours, 8 hours, 12 hours	Setter apparatet i standby-modus når du ikke har betjent apparatet i løpet av en angitt tid.

MERK

Retten for apparatet går i standby-modus, vises “AutoPowerStdbY” og nedtellingen starter på frontdisplayet.

Stille inn bruk av ECO-modus

Du kan redusere apparatets strømförbruk ved å sette ECO-modus på “On”. Når du har endret innstillingen, husk å trykke på ENTER for å starte apparatet på nytt.

Når ECO-modus er aktivert kan du redusere apparatets strømförbruk.

Setup-menyen

“ECO” > “ECO Mode”

Innstillinger

Off	Deaktiverer ECO-modus.
On	Aktiverer ECO-modus.

MERK

- Når “ECO Mode” er satt til “On”, blir frontdisplay mørkt.
- Hvis du vil spille lyd på høyt volum, sett “ECO Mode” til “Off”.

Konfigurere funksjonsinnstillingene

Automatisk endring av inngangskildenavnene som vises på frontdisplayet

Endrer automatisk inngangskildenavnene som vises på frontdisplayet. Du kan velge et navn som er opprettet av Auto Rename-funksjonen.

Setup-menyen

"Function" > "Input Rename"

Inngangskilder

HDMI 1-4, AV 1-3, AUDIO 1-2

- 1** Bruk markørtastene for å velge en inngangskilde som skal ha nytt navn.
- 2** Bruk markørtastene for å velge "Auto".
- 3** Hvis du vil endre et annet inngangskildenavn, gjenta trinn 1 til 2.
- 4** Trykk på **SETUP**.

Dette fullfører innstillingene.

MERK

Når "Auto" er valgt, lagres navnet som er opprettet også etter at den eksterne enheten er koblet fra. Hvis du vil tilbake stille til standardinnstillinger, skift innstillingen til "Manual" og så tilbake til "Auto".

Manuell endring av inngangskildenavnene som vises på frontdisplayet

Gjør det mulig å angi inngangskildenavnene som vises på frontdisplayet manuelt.

Setup-menyen

"Function" > "Input Rename"

Inngangskilder

HDMI 1-4, AV 1-3, AUX, AUDIO 1-3, TUNER, MusicCast Link, SERVER, NET RADIO, USB

- 1** Bruk markørtastene for å velge en inngangskilde som skal ha nytt navn.
- 2** Bruk markørtastene for å velge "Manual" og trykk på **ENTER**.
Redigeringskjermen vises.
- 3** Bruk markørtastene og **ENTER**-tasten for å redigere navnet, og velg deretter "OK" og trykk på **ENTER**.

MERK

- Hvis du vil avbryte innleggingen, velg "CANCEL".
- Hvis du velger "RESET", vil standard inngangsnavn bli lagt inn i redigeringsfeltet.

- 4** Hvis du vil endre et annet inngangskildenavn, gjenta trinn 1 til 3.
- 5** Trykk på **SETUP**.
Dette fullfører innstillingene.

Stille inn inngangskilder som skal utelates ved betjening av INPUT-knappen

Still inn hvilken inngangskilde som utelates ved betjening av INPUT -knappen.

Du kan velge ønsket inngangskilde raskt ved å bruke denne funksjonen.

Setup-menyen

"Function" > "Input Skip"

Inngangskilder

HDMI 1-4, AV 1-3, AUX, AUDIO 1-3, TUNER, NET, Bluetooth, USB

Innstillinger

Off	Hopper ikke over den valgte inngangskilden.
On	Hopper over den valgte inngangskilden.

MERK

Ved bruk av AV CONTROLLER kan du velge inngangskilder som er satt til "On" i denne funksjonen.

Justere lysstyrken på frontdisplayet

Justerer lysstyrken på frontdisplayet.

Setup-menyen

"Function" > "Dimmer"

Innstillingsområde

-4 til 0 (høyere for å gjøre lysere)

MERK

Frontdisplayet kan bli mørkt når "ECO Mode" er satt til "On". For mer informasjon, se følgende:

- "Stille inn bruk av ECO-modus" (s.106)

Hindre uforvarende endringer av innstillingene

Hindrer uforvarende endringer av innstillingene.

Setup-menyen

"Function" > "Memory Guard"

Innstillinger

Off	Beskytter ikke innstillingene.
On	Beskytter innstillingene inntil "Off" velges.

MERK

Når "Memory Guard" er satt til "On", vises lås-ikonet (🔒) på menyskjermen.

Stille inn apparatets funksjoner for RED/GREEN/YELLOW/BLUE-knappene på fjernkontrollen

Still inn apparatets funksjoner for RED/GREEN/YELLOW/BLUE-knappene på fjernkontrollen.

Setup-menyen

"Function" > "Remote Color Key"

Innstillinger

Default	Tilordner funksjonene til enhetene som er koblet til apparatet, til en HDMI-kabel. Denne innstillingen er aktiv når "HDMI Control" er satt til "On".
Input	Tilordner apparatets inngangskilder til hver enkelt knapp. De tilordnede inngangskildene kan stilles inn separat. Inngangskilder HDMI 1-4, AV 1-3, AUX, AUDIO 1-3, TUNER, NET, Bluetooth, USB Standard RED: HDMI2, GREEN: HDMI4, YELLOW: AV 2, BLUE: AUX
Program	Tilordner funksjonen for lydmodus til hver enkelt knapp. RED: MOVIE GREEN: MUSIC YELLOW: STEREO BLUE: SUR.DECODE
TV Control	Tilordner funksjonene til TV Control til hver enkelt knapp. RED: EXIT (lukker menyen på TVen) GREEN: INFO (viser informasjon om TVen, som f.eks. oppløsning) YELLOW: BROADCAST (skifter type TV-sending) BLUE: INPUT (skifter TV-inngang) Denne innstillingen er aktiv når "HDMI Control" er satt til "On".

MERK

- For mer informasjon om "HDMI Control" i "Setup"-menyen, se følgende:
 - "Stille inn bruk av HDMI Control" (s.99)
- Hvis du vil bruke HDMI Control må du utføre link-oppsett for HDMI Control etter tilkobling av enheter som er kompatible med HDMI Control. For mer informasjon, se følgende:
 - "HDMI Control og synkroniserte operasjoner" (s.148)
- HDMI Control vil kanskje ikke fungere korrekt.

Konfigurere nettverksinnstillingene

Sjekk nettverksinformasjonen for apparatet

Viser nettverksinformasjonen for apparatet.

Setup-menyen

"Network" > "Information"

Status	Tilkoblingsstatusen på NETWORK-kontakten
Connection	Tilkoblingsmetode
SSID	Tilgangspunktet som apparatet er koblet til
MusicCast Network	Klar eller ikke for MusicCast-nettverket
MAC Address (Ethernet)	MAC-adresse
MAC Address (Wi-Fi)	
IP Address	IP-adresse
Subnet Mask	Nettverksmaske
Default Gateway	IP-adressen for standard gateway
DNS Server (P)	IP-adressen for den primære DNS-serveren
DNS Server (S)	IP-adressen for den sekundære DNS-serveren

Stille inn metoden for nettverkstilkobling (Wired/Wireless)

Velger metoden for nettverkstilkobling.

Setup-menyen

"Network" > "Network Connection"

Valgalternativer

Wired	Velg dette alternativet når du ønsker å koble apparatet til et nettverk med en nettverkskabel som er tilgjengelig i handelen.
Wireless(Wi-Fi)	Velg dette alternativet når du ønsker å koble apparatet til et nettverk via den trådløse routeren (tilgangspunkt).

MERK

For mer informasjon om nettverkstilkoblingen, se følgende:

- "Klargjøring for tilkobling til et nettverk" (s.29)

Stille inn nettverksparametrene automatisk (DHCP)

Still inn nettverksparametrene (som f.eks. IP-adresse, nettverksmaske og standard gateway) automatisk ved hjelp av en DHCP-server.

Setup-menyen

"Network" > "IP Address" > "DHCP"

Innstillinger

Off	Bruker ikke en DHCP-server. Konfigurere nettverksparametrene manuelt.
On	Bruker en DHCP-server til automatisk innhenting av apparatets nettverksparametre (som f.eks. IP-adresse).

Stille inn nettverkverksparametrene manuelt

Stille inn nettverksparametrene (som f.eks. IP-adresse, nettverksmaske og standard gateway) manuelt.

Setup-menyen

"Network" > "IP Address"

1 Sett "DHCP" til "Off".

2 Bruk markørtastene for å velge en parametertype.

IP Address	Angir en IP-adresse.
Subnet Mask	Angir en nettverksmaske.
Default Gateway	Angir IP-adressen for standard gateway.
DNS Server (P)	Angir IP-adressen for den primære DNS-serveren.
DNS Server (S)	Angir IP-adressen for den sekundære DNS-serveren.

3 Bruk markørtastene til å flytte den redigerte posisjonen og for å velge en verdi.

4 Hvis du vil stille inn en annen parameter, trykk på RETURN og gjenta trinnene 2 til 3.

5 Trykk på SETUP.

Dette fullfører innstillingene.

Stille inn MAC-adressefilteret

Stiller inn MAC-adressefilteret for å begrense tilgangen til apparatet fra andre nettverksenheter.

MERK

- Betjening av AirPlay-funksjonen eller DMC begrenses ikke av denne innstillingen.
- Du kan angi opp til 10 nettverksenheter som tillates adgang til apparatet.

Setup-menyen

"Network" > "MAC Address Filter" > "Filter"

Innstillinger

Off	Deaktiverer MAC-adressefilteret.
On	Aktiverer MAC-adressefilteret. Angi MAC-adressene for nettverksenhetene som tillates adgang til apparatet.

Når du velger "On"

1 Bruk markørtastene for å velge et MAC-adressenummer.

2 Bruk markørtastene til å flytte den redigerte posisjonen og for å velge en verdi.

3 For å angi en annen MAC-adresse, trykk på RETURN og gjenta trinnene 1 til 2.

4 Trykk på SETUP.

Dette fullfører innstillingene.

Stille inn bruk av en Digital Media Controller

Velger om du tillater at en Digital Media Controller (DMC) styrer avspillingen. En Digital Media Controller (DMC) er en enhet som kontrollerer andre nettverksenheter via nettverket. Nå denne funksjonen er aktivert kan du kontrollere avspillingen på apparatet fra DMCer (som f.eks. Windows Media Player 12) på samme nettverk.

Setup-menyen

"Network" > "DMC Control"

Innstillinger

Disable	Tillater ikke DMCer å kontrollere avspilling.
Enable	Tillater DMCer å kontrollere avspilling.

Stille inn bruk av Nettverk Standby-funksjonen

Velger om apparatet kan slås på fra en annen nettverksenhet (nettverk standby).

Setup-menyen

"Network" > "Network Standby"

Innstillinger

Off	Deaktiverer nettverk standby-funksjonen.
On	Aktiverer nettverk standby-funksjonen. (Apparatet bruker mer strøm enn når "Off" er valgt.)
Auto	Aktiverer nettverk standby-funksjonen. (Hvis "Network Connection" er satt til "Wired", settes apparatet i strømsparemodus når nettverkskabelen er koblet fra.)



Ved hjelp av en avansert energisparedesign aktiverer dette produktet lavt effektforbruk helt nede i to watt når det er i Nettverk Standby-modus.

Stille inn nettverksnavnet til apparatet

Redigerer nettverksnavnet (apparatets navn på nettverket) som vises på andre nettverksenheter.

Setup-menyen

"Network" > "Network Name"

- 1 Trykk på ENTER for å angi navnet i redigerings skjermen.**
- 2 Bruk markørtastene og ENTER-knappen for å redigere navnet.**
- 3 Velg "OK" for å bekrefte det nye navnet og trykk på ENTER.**
- 4 Trykk på SETUP.**

Dette fullfører innstillingene.

Stille inn strømlås fra apparatet til MusicCast-kompatible enheter

Velger om det å slå på strømmen for master-enheten i MusicCast-nettverket (dette apparatet) også slår på strømmen for andre enheter i nettverket.

Setup-menyen

"Network" > "MusicCast Link Power Interlock"

Innstillinger

Off	Deaktiverer strømlåsen på apparatet (MusicCast master).
On	Aktiverer strømlås på apparatet (MusicCast master).

Oppdatere fastvaren via nettverket

Oppdaterer fastvaren via nettverket. Du kan velge "Perform Update" når enheten er klar til fastvareoppdatering. Du kan også sjekke fastvareversjonen og system-ID.

Setup-menyen

"Network" > "Network Update"

MERK

- Fastvareoppdatering tar cirka 20 minutter eller mer.
- Hvis hastigheten på internettoppkoblingen er lav, eller hvis apparatet er koblet til det trådløse nettverket, kan det hende at nettverksoppdatering ikke er mulig, avhengig av forholdene på nettverket. I dette tilfellet skal du vente til fastvareoppdateringen er ferdig, eller oppdatere fastvaren ved hjelp av USB-lagringseenheten. For mer informasjon om bruk av USB-lagringseenheten, se følgende:
 - "Oppdatere fastvaren (UPDATE)" (s.120)

Konfigurere Bluetooth®-innstillingene

Stille inn bruk av Bluetooth®

Aktiverer/deaktiverer Bluetooth-funksjonen.

Setup-menyen

"Bluetooth" > "Bluetooth"

Innstillinger

Off	Deaktiverer Bluetooth-funksjonen.
On	Aktiverer Bluetooth-funksjonen.

Avslutte tilkoblingen mellom en Bluetooth®-enhet og apparatet

Avslutter Bluetooth-tilkoblingen mellom en Bluetooth-enhet (som f.eks. en smarttelefon) og apparatet.

Setup-menyen

"Bluetooth" > "Audio Receive" > "Disconnect"

Velg "Disconnect" og trykk på ENTER for å avslutte Bluetooth-tilkoblingen.

MERK

Denne innstillingen er ikke tilgjengelig når ingen Bluetooth-enheter er tilkoblet.

Stille inn bruk av Bluetooth® Standby-funksjonen

Velger aktivering/deaktivering av funksjonen som slår på apparatet fra Bluetooth-enheter (Bluetooth standby). Hvis denne funksjonen er satt til "On", slås apparatet på automatisk når en tilkoblingsoperasjon utføres på Bluetooth-enheten.

Setup-menyen

"Bluetooth" > "Audio Receive" > "Bluetooth Standby"

Innstillinger

Off	Deaktiverer Bluetooth standby-funksjonen.
On	Aktiverer Bluetooth standby-funksjonen. (Apparatet bruke mer strøm enn når "Off" er valgt.)

MERK

Denne innstillingen er ikke tilgjengelig når "Network Standby" er satt til "Off". For mer informasjon, se følgende:

- "Stille inn bruk av Nettverk Standby-funksjonen" (s. 112)

Stille inn bruk lydoverføring til en Bluetooth®-enhet

Aktiverer/deaktiverer Bluetooth audio-sendefunksjon.

Når denne funksjonen er aktivert kan du nyte avspilling på apparatet ved hjelp av Bluetooth høyttalere/hodetelefoner.

Setup-menyen

"Bluetooth" > "Audio Send" > "Transmitter"

Innstillinger

Off	Deaktiverer Bluetooth audio-sendefunksjonen.
On	Aktiverer Bluetooth audio-sendefunksjonen.

MERK

For mer informasjon om tilkobling av Bluetooth-enheter som det overføres lyd til (høyttalere, hodetelefoner osv.), se følgende:

- "Koble apparatet til en Bluetooth®-enhet som mottar overføring av lyd" (s.115)

Koble apparatet til en Bluetooth®-enhet som mottar overføring av lyd

Oppretter en tilkobling mellom apparatet og Bluetooth-enheten som mottar lyd overført fra apparatet, som f.eks. høyttalere og hodetelefoner, når "Transmitter" er satt til "On" i "Setup"-menyen.

MERK

For mer informasjon om "Transmitter" i "Setup"-menyen, se følgende:

- "Stille inn bruk lydoverføring til en Bluetooth®-enhet" (s.115)

Setup-menyen

"Bluetooth" > "Audio Send" > "Device Search"

1 Trykk på ENTER.

En liste med Bluetooth-enheter som kan kobles til apparatet vises.

2 Bruk markørtastene for å velge Bluetooth høyttalere/hodetelefoner som skal kobles til apparatet og trykk på ENTER.

Når tilkoblingsprosessen er fullført, vises "Completed".

3 Trykk på ENTER.

Dette fullfører innstillingene.

MERK

- Hvis den ønskede Bluetooth-enheten ikke vises i listen, sett Bluetooth-enheten i paringsmodus og utfør operasjonen "Device Search" igjen.
- For å avslutte Bluetooth-tilkoblingen skal du utføre en frakoblingsoperasjon på Bluetooth-høyttalere/hodetelefonene.

Velge språk for skjermmenyen

Velg språk for skjermmenyen.

Setup-menyen

“Language”

Innstillinger

English	Engelsk
日本語	Japansk
Français	Fransk
Deutsch	Tysk
Español	Spansk
Русский	Russisk
Italiano	Italiensk
中文	Kinesisk

MERK

Informasjonen i frontdisplayet gis kun på engelsk.

Konfigurering av de avanserte innstillingene (ADVANCED SETUP-menyen)

Grunnleggende bruk av ADVANCED SETUP-menyen

Utfør følgende grunnleggende prosedyre for å bruke "ADVANCED SETUP"-menyen mens du ser på frontdisplayet.

- 1 Sett apparatet i standby-modus.**
- 2 Mens du holder nede STRAIGHT på frontpanelet, trykk ⏻(strøm).**

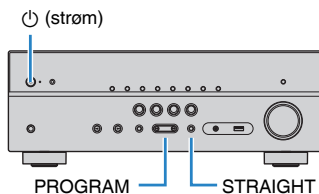

Det øverste elementet og dets innstilling i "ADVANCED SETUP"-menyen vises på frontdisplayet.

- 3 Trykk på PROGRAM for å velge et element.**
- 4 Trykk på STRAIGHT for å velge en innstilling.**
- 5 Trykk på ⏻(strøm) for å sette apparatet i standby-modus og slå det på igjen.**

Dette fullfører innstillingene.

MERK

For mer informasjon om standardinnstillingene, se følgende:

- "Standardinnstillinger i ADVANCED SETUP-menyen" (s.158)

ADVANCED SETUP-menyens elementer

Bruk følgende tabell for å konfigurere systeminnstillingene på apparatet.

Element	Funksjon	Side
SP IMP.	(Kun modeller for USA og Canada) Endrer innstillingen for høyttalerimpedans.	s.118
REMOTE ID	Velger apparatets fjernkontroll-ID.	s.118
TU	(Kun modeller for Asia, Taiwan, Brasil, generelle modeller og Sentral- og Sør-Amerika) Endrer frekvensinnstillingen for FM/AM-tuning.	s.118
TV FORMAT	Skifter videosegnaltype for HDMI-utgang.	s.118
4K MODE	Velger HDMI 4K signalformatet.	s.119
BKUP/RSTR	Sikkerhetskopierer og gjenoppretter alle innstillinger for apparatet.	s.119
INIT	Gjenoppretter standardinnstillinger.	s.120
UPDATE	Oppdaterer fastvaren.	s.120
VERSION	Sjekker versjonen for fastvaren som er installert på apparatet.	s.120

Endre innstillingen av høyttalerimpedans (SP IMP.)

(Kun modeller for USA og Canada)

SP IMP. • • 8Ω MIN

Endrer apparatets innstilling av høyttalerimpedans avhengig av impedansen på de tilkoblede høyttalerne.

ADVANCED SETUP-menyen

"SP IMP."

Innstillinger

6 Ω MIN	Velg dette alternativet når du kobler til 6-ohms høyttalere på apparatet.
8 Ω MIN	Velg dette alternativet når du kobler til 8-ohms eller høyere høyttalere på apparatet.

Velge fjernkontroll-ID (REMOTE ID)

REMOTE ID • • ID1

Endre apparatets fjernkontroll-ID slik at den stemmer med fjernkontrollens ID (standard: ID1). Når du bruker flere Yamaha AV-mottakere kan du stille inn hver enkelt fjernkontroll med en unik fjernkontroll-ID for tilhørende mottaker.

ADVANCED SETUP-menyen

"REMOTE ID"

Innstillinger

ID1, ID2

Endre fjernkontroll-ID for fjernkontrollen

- For å velge ID1, hold inne venstre markørtast og hold samtidig inne SCENE (BD/DVD) i 5 sekunder.
- For å velge ID2, hold inne venstre markørtast og hold samtidig inne SCENE (TV) i 5 sekunder.

Endre frekvensinnstilling for FM/AM-tuning (TU)

(Kun modeller for Asia, Taiwan, Brasil, generelle modeller og Sentral- og Sør-Amerika)

TU • • • • FM50/AM9

Endre frekvensinnstillingen for FM/AM-tuning for apparatet avhengig av ditt land eller region.

ADVANCED SETUP-menyen

"TU"

Innstillinger

FM100/AM10	Vegg denne når du ønsker å justere FM-frekvensen i trinn på 100-kHz og AM i trinn på 10-kHz.
FM50/AM9	Vegg denne når du ønsker å justere FM-frekvensen i trinn på 50-kHz og AM i trinn på 9-kHz.

Skifte videosignalttype (TV FORMAT)

TV FORMAT • NTSC

Skift videosignalttype for HDMI-utgang slik at den stemmer med formatet på din TV.

Fordi apparatet automatisk velger videosignalttype slik at den stemmer med TVen, er det vanligvis ikke nødvendig å endre den. Endre innstillingen kun når bildet på TV-skjermen ikke vises korrekt.

ADVANCED SETUP-menyen

"TV FORMAT"

Innstillinger

NTSC, PAL

Velge HDMI 4K signalformat (4K MODE)

4K MODE • MODE 1

Velger formatet for signalinngang/-utgang på apparatet når HDMI 4K-kompatibel TV og avspillingsenhet er koblet til apparatet.

ADVANCED SETUP-menyen

"4K MODE"

Innstillinger

MODE 1	Mottar og sender 4K-signaler som vises i følgende tabell. Avhengig av den tilkoblede enheten eller HDMI-kablene, vil video kanskje ikke bli vist korrekt. I så fall, velg "MODE 2".
MODE 2	Mottar og sender 4K-signaler som vises i følgende tabell.

MERK

Når "MODE 1" er valgt, bruk en Premium High Speed HDMI-kabel eller Premium High Speed-kabel til Ethernet.

Format

		MODE 1			MODE 2		
		8 bit	10 bit	12 bit	8 bit	10 bit	12 bit
4K/60, 50 Hz	RGB 4:4:4	✓	–	–	–	–	–
	YCbCr 4:4:4	✓	–	–	–	–	–
	YCbCr 4:2:2	–	✓	–	–	–	–
	YCbCr 4:2:0	–	✓	–	✓	–	–
4K/30, 25, 24 Hz	RGB 4:4:4	–	✓	–	✓	–	–
	YCbCr 4:4:4	–	✓	–	✓	–	–
	YCbCr 4:2:2	–	✓	–	–	✓	–

Sikkerhetskopiering og gjenoppretting av alle innstillinger (BKUP/RSTR)

BKUP/RSTR • BKUP

Sikkerhetskopierer og gjenoppretter alle innstillinger på apparatet ved hjelp av en USB-lagringsenhet. Klargjør på forhånd en USB-lagringsenhet som bruker FAT16- eller FAT32-format.

ADVANCED SETUP-menyen

"BKUP/RSTR"

Innstillinger

RSTR	Gjenoppretter alle tidligere sikkerhetskopierte innstillinger.
BKUP	Sikkerhetskopierer alle innstillinger.

- 1 Koble USB-lagringsenheten til USB-kontakten på frontpanelet.**
- 2 For å starte prosessen, trykk på STRAIGHT for å velge "BKUP" eller "RSTR" og trykk deretter på INFO på frontpanelet.**
- 3 Trykk på INFO når bekreftelsesmeldingen vises på frontdisplayet.**
- 4 Når "Complete" vises på frontdisplayet, trykk på ⏻ (strøm) for å sette apparatet i standby-modus og slå det på igjen.**

Hvis "Failed" vises på frontdisplayet, sjekk følgende og start prosessen igjen.

I tilfellet "BKUP":

- Du kan ikke overskrive det som er lagret. Når du lagrer innstillingene gjentatte ganger skal du flytte filen til en annen mappe.
- Filen lagres med navnet "MC_backup_(model name).dat" i roten på USB-lagringseenheten.

I tilfellet "RSTR":

- Kontroller at filen lagres i roten på USB-lagringseenheten.

MERK

- "RSTR" er aktiv etter oppbacking av alle innstillinger.
- Ikke slå av apparatet under oppbackings- og gjenopprettingsprosessen. Ellers vil innstillingene kanskje ikke bli lagret korrekt.
- Brukerinformasjonen (som f.eks. konto og passord) er ikke lagret.

Gjenopprette standardinnstillinger (INIT)



Gjenoppretter standardinnstillingene for apparatet.

ADVANCED SETUP-menyen

"INIT"

Valgalternativer

ALL	Gjenoppretter standardinnstillingene for apparatet.
CANCEL	Utfører ikke initialisering.

Oppdatere fastvaren (UPDATE)



Ny fastvare som tilfører ytterligere funksjoner eller produktforbedringer, vil bli utgitt ved behov. Oppdateringer kan lastes ned fra vårt nettsted til en USB-lagringseenhet. Du kan oppdatere fastvaren med denne USB-lagringseenhet. For mer informasjon, se informasjonen som gis med oppdateringene.

ADVANCED SETUP-menyen

"UPDATE"

Valgalternativer

USB	Oppdater fastvaren ved hjelp av en USB-lagringseenhet.
NETWORK	Oppdater fastvaren via nettverket.

MERK

Ikke bruk denne menyen med mindre fastvareoppdatering er nødvendig. Sorg også for å lese informasjonen som leveres med oppdateringene før du oppdaterer fastvaren.

Sjekk fastvareversjonen (VERSION)



Sjekk versjonen for fastvaren som er installert på apparatet.

ADVANCED SETUP-menyen

"VERSION"

FEILSØKING

Når det oppstår et problem

Hvis det oppstår et problem skal du først sjekke følgende:

Kontroller følgende når apparatet ikke fungerer korrekt.

- Strømledningene til apparatet, TVen og avspillingsenhetene (som f.eks. BD/DVD-spillere) er koblet korrekt til vegguttak.
- Apparatet, subwoofer, TV og avspillingsenheter (som f.eks. BD/DVD-spillere) er slått på.
- Kontaktene på hver enkelt kabel er korrekt satt inn i kontaktene på hver enkelt enhet.

Hvis strøm og kabler er i orden, se i instruksjonene som vises i "Når det oppstår et problem" og som gjelder problemet på apparatet.

Hvis problemet du erfarer ikke er nevnt i tabellen eller instruksjonene ikke er til hjelp, skru av apparatet, koble ut strømkabelen, og ta kontakt med nærmeste autoriserte Yamaha-forhandler eller servicesenter.

Problem med strøm, system eller fjernkontroll

■ Strømmen kommer ikke på

- **Beskyttelseskretsen er aktivert tre ganger fortløpende.**

Hvis standby-indikatoren på apparatet blinker når du prøver å slå på strømmen, betyr det at muligheten til å slå på strømmen er deaktivert som et sikkerhetstiltak. Ta kontakt med din nærmeste Yamaha-forhandler eller -servicesenter for reparasjon.

■ Strømmen slår seg ikke på synkronisert med TVen

- **HDMI Control på apparatet er deaktivert.**

Hvis det å slå av apparatet heller ikke er synkronisert med TVen, kontroller innstillingen av HDMI Control på apparatet. For mer informasjon om HDMI Control, se følgende:

– "Stille inn bruk av HDMI Control" (s.99)

- **HDMI Control på TVen er deaktivert.**

Hvis bare det å slå på apparatet ikke er synkronisert med TVen, sjekk innstillingen på TVen. For mer informasjon, se i instruksjonshåndboken for TVen og still inn HDMI Control på TVen.

- **På grunn av strøbrudd er apparatets strøm ikke lenger synkronisert.**

Koble fra HDMI-kablene og strømkablene, og etter fem minutter kobler du til kablene til avspillingsenhetene først, og deretter apparatet, og så TVen. Deretter sjekker du at strømmen er synkronisert.

■ Strømmen slås ikke av

- **Den interne mikromaskinen har stoppet grunnet et eksternt elektrisk støt (som lynnedslag eller større statisk elektrisitet) eller et fall i strømforsyningens spenning.**

Hold inne ⏻ (strøm) på frontpanelet i mer enn 15 sekunder for å utløse en omstart av apparatet. Hvis problemet fortsetter, trekke ut strømkabelens plugg fra vegguttaket og sette den inn igjen.

■ Strømmen slår seg av (standby-modus) umiddelbart

- **Apparatet ble skrudd på samtidig som en høyttalerkabel kortslettet.**
Tvinn de avisolerte lederne for hver høyttalerkabel fast sammen og koble dem til igjen på apparatet og høyttalerne. For mer informasjon, se følgende:
 - "Koble til høyttaleren" (s.18)

■ Apparatet går i standby-modus automatisk

- **Hviletid ble aktivert.**
Skrú på apparatet og start avspilling igjen.
- **Auto-standby-funksjonen er aktivert fordi apparatet ikke var i bruk i den angitte tiden.**
Hvis du vil deaktivere auto-standby-funksjonen, sett "Auto Power Standby" i "Setup"-menyen til "Off". For mer informasjon, se følgende:
 - "Stille inn tidsrommet for auto-standby-funksjonen" (s.106)
- **Innstillingen av høyttalerimpedans er ikke korrekt.**
Still høyttalerimpedansen slik at den stemmer med høyttalerne. For mer informasjon, se følgende:
 - "Endre innstillingen av høyttalerimpedans (SP IMP.)" (s.118)
- **Beskyttelseskreten har blitt aktivert på grunn av en kortslutning.**
Tvinn de avisolerte lederne for hver høyttalerkabel fast sammen og koble dem til igjen på apparatet og høyttalerne. For mer informasjon, se følgende:
 - "Koble til høyttaleren" (s.18)

■ Apparatet reagerer ikke

- **Den interne mikromaskinen har stoppet grunnet et eksternt elektrisk støt (som lynnedslag eller større statisk elektrisitet) eller et fall i strømforsyningens spenning.**
Hold inne ⏻ (strøm) på frontpanelet i mer enn 15 sekunder for å utløse en omstart av apparatet. Hvis problemet fortsetter, trekke ut strømkabelens plugg fra vegguttaket og sette den inn igjen.

■ Apparatet kan ikke betjenes med fjernkontrollen

- **Apparatet er utenfor rekkevidde.**
Bruk fjernkontrollen innenfor rekkevidden. For mer informasjon, se følgende:
 - "Fjernkontrollens rekkevidde" (s.8)
- **Batteriene er svake.**
Skift ut med nye batterier.
- **Apparatets fjernkontrollsensor er utsatt for direkte sollys eller kraftig belysning.**
Juster lysets vinkel eller plasser apparatet annerledes.
- **Fjernkontroll-IDene for apparatet og fjernkontrollen er ikke identiske.**
Endre fjernkontrollens ID på apparatet eller på fjernkontrollen. For mer informasjon, se følgende:
 - "Velge fjernkontroll-ID (REMOTE ID)" (s.118)
- **Fjernkontrollen er satt til Zone B-driftsmodus.**
Still inn fjernkontrollen til Zone A-driftsmodus. For mer informasjon, se følgende:
 - "Delenes navn og funksjoner på fjernkontrollen" (s.15)

■ Kan ikke velge ønsket inngangskilde selv om jeg trykker "INPUT"

- **Funksjonen som utelater noen inngangskilder er innstilt.**

Still inn "Input Skip" for ønsket inngangskilde i "Setup"-menyen til "Off". For mer informasjon, se følgende:

- "Stille inn inngangskilder som skal utelates ved betjening av INPUT-knappen" (s.108)

■ RED/GREEN/YELLOW/BLUE-knappene på fjernkontrollen fungerer ikke

- **Enheten som er koblet til apparatet via HDMI støtter ikke betjening med RED/GREEN/YELLOW/BLUE-knappene.**

Bruk en enhet som støtter betjening med RED/GREEN/YELLOW/BLUE-knappene.

- **Innstillingene for RED/GREEN/YELLOW/BLUE-knappene på apparatets fjernkontroll har blitt endret.**

Sett "Remote Color Key"-innstillingene i "Setup"-menyen til "Default". For mer informasjon, se følgende:

- "Stille inn apparatets funksjoner for RED/GREEN/YELLOW/BLUE-knappene på fjernkontrollen" (s.109)

Lydproblemer

■ Ingen lyd

- **En annen inngangskilde er valgt.**

Velg en egnet inngangskilde med knappene for valg av inngang. For mer informasjon, se følgende:

- "Grunnleggende prosedyre for å spille av video og musikk" (s.46)

- **Apparatet mottar signaler som den ikke kan reproducere.**

Noen digitale lydformater kan ikke spilles av på apparatet. Sørg for at signalene er av en type som apparatet kan spille av. For mer informasjon om formater som støttes, HDMI-lydformater eller kompatible dekodingsformater, se følgende:

- "Støttede filformater" (s.147)
- "Spesifikasjoner" (s.152)

- **Zone B er deaktivert.**

Skyv Zone-bryteren til "ZONE B", og betjen deretter Zone B. For mer informasjon, se følgende:

- "Betjening av Zone B" (s.44)

- **Kabelen som kobler sammen apparatet og avspillingsenheten er defekt.**

Hvis det ikke er noe problem med tilkoblingen, skift ut med en annen kabel.

■ Volumet kan ikke økes

- **Det maksimale volumet er innstilt for lavt.**

Bruk "Max Volume" i "Setup"-menyen til å justere det maksimale volumet. For mer informasjon, se følgende:

- "Stille inn grenseverdien for volumet" (s.104)

- **En enhet som er koblet til utgangskontaktene på apparatet er ikke slått på.**

Slå på alle enheter som er koblet til utgangskontaktene på apparatet.

■ Ingen lyd kommer fra en bestemt høyttaler

- **Avspillingskilden inneholder ikke et signal for denne kanalen.**
For å sjekke det, bruk "Signal Information" i "Option"-menyen. For mer informasjon, se følgende:
 - "Sjekker informasjon om video/audio-signalene" (s.83)
- **Gjeldende valgte lydprogram/dekoder bruker ikke denne høyttaleren.**
For å sjekke det, bruk "Test Tone" i "Setup"-menyen. For mer informasjon, se følgende:
 - "Sending av testtoner" (s.98)
- **Lydutgangen til høyttaleren er deaktivert.**
Utfør YPAO eller bruk "Configuration" i "Setup"-menyen for å endre høyttalerinnstillingene. For mer informasjon, se følgende:
 - "Optimalisere høyttalerinnstillingene automatisk (YPAO)" (s.33)
 - "Stille inn bruk av en subwoofer" (s.93)
 - "Stille inn størrelsen på fronthøyttalerne" (s.94)
 - "Stille inn bruk av senterhøyttaler og dens størrelse" (s.94)
 - "Stille inn bruk av surround-høyttalere og deres størrelse" (s.95)
- **Volumet for høyttaleren er stilt for lavt.**
Utfør YPAO eller bruk "Level" i "Setup"-menyen for å justere høyttalervolumet. For mer informasjon, se følgende:
 - "Optimalisere høyttalerinnstillingene automatisk (YPAO)" (s.33)
 - "Justere volumet for hver enkelt høyttaler" (s.97)
- **Høyttalerkabelen som kobler sammen apparatet og høyttaleren er defekt.**
Sjekk apparatets SPEAKERS-terminaler og høyttalerens terminaler. Hvis det ikke finnes problemer med tilkoblingen, skift ut ev. defekt høyttalerkabel med en annen høyttalerkabel.
- **Høyttaleren har en feil.**
For å sjekke den, skift den ut med en annen høyttaler. Hvis problemet fortsetter også med bruk av annen høyttaler, kan det være feil på apparatet.

■ Det kommer ikke lyd fra subwooferen

- **Avspillingskilden inneholder ikke Low Frequency Effect (LFE) eller lavfrekvenssignaler.**
For å sjekke det, sett "Extra Bass" i "Setup"-menyen til "On" for å sende ut frontkanal lavfrekvenskomponenter fra subwooferen. For mer informasjon, se følgende:
 - "Stille inn bruk av Extra Bass" (s.96)
- **Subwoofer-utgangen er deaktivert.**
Utfør YPAO eller sett "Subwoofer" i "Setup"-menyen til "Use". For mer informasjon, se følgende:
 - "Optimalisere høyttalerinnstillingene automatisk (YPAO)" (s.33)
 - "Stille inn bruk av en subwoofer" (s.93)
- **Volumet til subwooferen er for lavt.**
Juster volumet på subwoofer.
- **Subwooferen har blitt slått av med dens auto-standby-funksjon.**
Deaktiver auto-standby-funksjonen for subwooferen eller juster dens følsomhetsnivå.

■ Ingen lyd fra avspillingsenheten som er koblet til apparatet med HDMI

- **TVen støtter ikke HDCP (High-bandwidth Digital Content Protection).**
Se i instruksjonshåndboken for TVen og sjekk TVens spesifikasjoner.
- **Antall enheter som er koblet til HDMI OUT-kontakten overskrider begrensningen.**
Koble fra noen av HDMI-enhetene.

■ Ingen lyd fra TVen når HDMI Control brukes

- **TVen er stilt inn til å sende ut lyd fra TV-høytalerne.**
Endre innstillingen for lydutgangen for TVen slik at TV-lyden sendes ut fra høytalerne som er koblet til apparatet.
- **En TV som ikke støtter ARC er koblet til apparatet kun med en HDMI-kabel.**
Bruk en digital optisk kabel for lydtilkoblingen. For mer informasjon, se følgende:
 - "HDMI-tilkobling til en TV" (s.24)
- **Hvis TVen er koblet til apparatet med en lyd kabel, vil TVens lydinngangsinnstillinger ikke stemme med den faktiske tilkoblingen.**
Bruk "TV Audio Input" i "Setup"-menyen til å velge korrekt lydinngangskontakt. For mer informasjon, se følgende:
 - "Stille inn lydkontakten som brukes til TVens lydinngang" (s.100)
- **Hvis du prøver å bruk ARC, er ARC deaktivert på apparatet eller TVen.**
Sett "ARC" i "Setup"-menyen til "On", og aktiver ARC på TVen. For mer informasjon, se følgende:
 - "Stille inn bruk av ARC" (s.100)

■ Kun fronthøytalerne fungerer på multikanalslyd

- **Avspillingsenheten er innstilt for å sende ut kun 2-kanals audio (som f.eks. PCM).**
For å sjekke det, bruk "Signal Information" i "Option"-menyen. Om nødvendig, endre innstillingen for den digitale lydutgangen på avspillingsenheten. For mer informasjon, se følgende:
 - "Sjekker informasjon om video/audio-signalene" (s.83)

■ Støy/brumming høres

- **Apparatet er for nær en annen digital enhet eller radiofrekvensenhet.**
Flytt apparatet lenger unna enheten.
- **Kabelen som kobler sammen apparatet og avspillingsenheten er defekt.**
Hvis det ikke er noe problem med tilkoblingen, skift ut med en annen kabel.

■ Lyden er forvrengt

- **Volumet på apparatet er for høyt.**
Skru ned volumet. Hvis "ECO Mode" i "Setup"-menyen er satt til "On", sett den til "Off". For mer informasjon, se følgende:
 - "Stille inn bruk av ECO-modus" (s.106)
- **En enhet (f.eks. en ekstern effektforsterker) som er koblet til apparatets utgangskontakter på er ikke slått på.**
Slå på alle enheter som er koblet til apparatets audioutgangskontakter.

Videoproblem

Ingen video

- **En annen inngangskilde er valgt på apparatet.**
Velg en egnet inngangskilde med knappene for valg av inngang.
- **En annen inngangskilde er valgt på TVen.**
Skift TV-inngangen til å vise video fra apparatet.
- **Videosignalutgangen fra apparatet støttes ikke av TVen.**
Sjekk innstillingen for videoutgang på avspillingsenheten. For informasjon om videosignaler som støttes av TVen, se i instruksjonshåndboken for TVen.
- **Kabelen som kobler sammen apparatet og TVen (eller avspillingsenheten) er defekt.**
Hvis det ikke er noe problem med tilkoblingen, skift ut med en annen kabel.

Ingen video fra avspillingsenheten som er koblet til apparatet med HDMI

- **Videoinngangssignalet (oppløsning) støttes ikke av apparatet.**
For å sjekke informasjonen om gjeldende videosignal (oppløsning) og videosignaler som støttes av apparatet, se følgende:
 - "Sjekker informasjon om video/audio-signalene" (s.83)
 - "HDMI signalkompatibilitet" (s.150)
- **TVen støtter ikke HDCP (High-bandwidth Digital Content Protection).**
Se i instruksjonshåndboken for TVen og sjekk TVens spesifikasjoner.
- **Antall enheter som er koblet til HDMI OUT-kontakten er over begrensningen.**
Koble fra noen av HDMI-enhetene.

Innet bilde (innholdet krever HDCP 2.2/2.3 - kompatibel HDMI-enhet) fra avspillingsenheten

- **TVen (HDMI-inngangskontakt) støtter ikke HDCP 2.2/2.3.**
Koble apparatet til TVen (HDMI-inngangskontakt) som støtter HDCP 2.2/2.3. (Advarselmeldingen kan vises på TV-skjermen.)

Apparatets meny vises ikke på TVen

- **TVen er ikke koblet til apparatet via HDMI.**
Du kan vise apparatets meny på TVen kun når de er tilkoblet med en HDMI-kabel. Om nødvendig, bruk en HDMI-kabel til å koble dem sammen. For mer informasjon, se følgende:
 - "HDMI-tilkobling til en TV" (s.24)
- **En annen inngangskilde er valgt på TVen.**
Skift TV-inngangen over til å vise video fra apparatet (HDMI OUT-kontakt).

Problemer med FM/AM-radio (AM-radiofunksjonen er kun tilgjengelig på RX-V485)

FM-radiomottaket er svakt og har støy

- **Det er forstyrrelser i flere baner.**
Juster FM-antennens høyde eller retning, eller plasser den et annet sted.
- **Din plassering er for langt unna FM-stasjonens sender.**
For å velge FM-radiomottak i mono, sett "FM Mode" i "Option"-menyen til "Monaural". Eller bruk en utendørs FM-antenne. For mer informasjon om "FM Mode", se følgende:
– "Skifter mellom stereo og mono for FM-radiomottak" (s.84)

AM-radiomottak er svakt og har støy

- **Støyen kan være forårsaket av lysstofflamper, motorer, termostater eller annet elektrisk utstyr.**
Det er vanskelig å eliminere støy fullstendig. Den kan reduseres ved hjelp av utendørs AM-antenne.

Radiostasjoner kan ikke velges automatisk

- **Din plassering er for langt unna FM-stasjonens sender.**
Velg stasjonen automatisk. Eller bruk en utendørs antenne. Vi anbefaler å bruke en følsom multi-element-antenne. For mer informasjon om å velge stasjonen manuelt, se følgende:
– "Velge en frekvens for mottak" (s.51)
- **AM-radiosignalet er svakt.**
Juster AM-antennens orientering. Velg stasjonen automatisk. Bruk en utendørs AM-antenne. For mer informasjon om å velge stasjonen manuelt, se følgende:
– "Velge en frekvens for mottak" (s.51)

AM-radiostasjoner kan ikke registreres som forhåndsinnstillinger

- **Auto Preset har blitt brukt.**
Auto Preset er kun for registrering av FM-radiostasjoner. Registrer AM-radiostasjoner manuelt. For mer informasjon, se følgende:
– "Manuell registrering av en radiostasjon" (s.53)

Problemer med DAB-radio (RX-D485)

Ikke DAB-radiomottak

- **En innledende skanning har ikke blitt utført.**
Utfør en innledende skanning for å motta DAB-radio. For mer informasjon, se følgende:
– "Klargjøre DAB-innstilling" (s.56)

Ikke mottak av DAB-radio selv etter gjennomført innledende skanning

- **Mottaksstyrken for DAB-radio er dårlig.**
Sjekk motstandsstyrken i "Tune AID" i "Option"-menyen, og juster antennens høyde eller orientering, eller plasser den et annet sted. For mer informasjon, se følgende:
– "Sjekk mottaksstyrke for hver enkelt DAB-kanaletikett" (s.60)
- **Det er ingen DAB-dekning i ditt område.**
Sjekk med din forhandler eller WorldDMB online på "<http://www.worlddab.org>" hvordan DAB-dekningen er i ditt område.

■ DAB-radiomottaket er svakt og har støy

- **Det er forstyrrelser i flere baner.**
Sjekk motstandsstyrken i "Tune AID" i "Option"-menyen, og juster antennens høyde eller orientering, eller plasser den et annet sted. For mer informasjon, se følgende:
– "Sjekk mottaksstyrke for hver enkelt DAB-kanaletikett" (s.60)
- **Din plassering er for langt unna DAB-stasjonens sender.**
Bruk en utendørs antenne. Vi anbefaler å bruke en følsom multi-element-antenne.

■ DAB-informasjon er ikke tilgjengelig eller er unøyaktig

- **Den valgte DAB-radiostasjonen kan være midlertidig ute av drift eller sender ingen informasjon.**
Kontakt DAB-kringkasteren.

■ Ingen DAB-radiolyd

- **Den valgte DAB-radiostasjonen kan være midlertidig ute av drift.**
Prøv kanalen senere eller velg en annen kanal.

USB-problemer

■ Apparatet oppdager ikke USB-enheten

- **USB-enheten er ikke koblet til USB-kontakten på riktig måte.**
Slå av apparatet, koble til USB-enheten på nytt, og slå på apparatet igjen.
- **Filsystemet på USB-enheten er ikke FAT16 eller FAT32.**
Bruk en USB-enhet med FAT16- eller FAT32-format.

■ Mapper og filer på USB-enheten kan ikke vises

- **Data på USB-enheten er beskyttet med kryptering.**
Bruk en USB-enhet uten krypteringsfunksjon.

■ Apparatet utfører ikke kontinuerlig avspilling av filer på en USB-enhet

- **Når apparatet oppdager en serie med filer som ikke støttes under avspilling, stopper avspillingen automatisk.**
Ikke lagre filer som ikke støttes (som f.eks. bilder og skjulte filer) i mapper som brukes til avspilling.

Nettverksproblemer

Nettverksfunksjonen fungerer ikke

- **Nettverksparametrene (IP-adresse) har ikke blitt innhentet korrekt.**
Aktiver DHCP-serverfunksjonen på din router og sett "DHCP" i "Setup"-menyen til "On" på apparatet. Hvis du ønsker å konfigurere nettverksparametrene manuelt, sjekk at du bruker en IP-adresse som ikke brukes av andre nettverksenheter i nettverket ditt. For mer informasjon, se følgende:
 - "Stille inn nettverksparametrene automatisk (DHCP)" (s.110)
 - "Stille inn nettverksparametrene manuelt" (s.111)
- **Apparatet støtter ikke IPv6-nettverk.**
Koble til IPv4-nettverk.

Apparatet kan ikke koble til Internett via en trådløs router (tilgangspunkt)

- **Den trådløse routeren (tilgangspunkt) er avslått.**
Skru på den trådløse routeren.
- **Apparatet og den trådløse routeren (tilgangspunkt) er for langt fra hverandre.**
Plasser apparatet mellom den trådløse routeren (tilgangspunkt) nærmere hverandre.
- **Det er en hindring mellom apparatet og den trådløse routeren (tilgangspunkt).**
Flytt apparatet og den trådløse routeren (tilgangspunkt) slik at det ikke er noen hindringer mellom dem.
- **Den trådløse routeren (tilgangspunkt) er innstilt for å bruke den trådløse kanal 14.**
Endre innstillingene på den trådløse routeren (tilgangspunkt) for å bruke en av de trådløse kanalene fra 1 til 13.

Kunne ikke finne trådløse nettverk

- **Mikrobølgeovner eller andre trådløse enheter i nabolaget kan forstyrre den trådløse kommunikasjonen.**
Slå av disse enhetene.
- **Tilgang til nettverket er begrenset av brannmurinnstillingene til den trådløse routeren (tilgangspunkt).**
Sjekk brannmurinnstillingene og den trådløse routeren (tilgangspunkt).

Apparatet oppdager ikke mediaserveren (PC/NAS)

- **Mediadelingsinnstillingene er ikke korrekte.**
Konfigurer delingsinnstillingene og velg apparatet som en enhet som musikkinnhold deles til. For mer informasjon, se følgende:
 - "Oppsett av mediadeling på mediaservere (PCer/NAS)" (s.69)
 - **En sikkerhetsprogramvare som er installert på din mediaserver blokkerer apparatets tilgang til mediaserveren.**
Sjekk innstillingene for sikkerhetsprogramvaren som er installert på din mediaserver.
 - **Apparatet og mediaserveren er ikke på samme nettverk.**
Kontroller nettverkstilkoblingene og dine routerinnstillinger, og koble deretter apparatet og mediaserveren til samme nettverk.
 - **MAC-adressefilteret er aktivert på apparatet.**
I "MAC Address Filter" i "Setup"-menyen, deaktiver MAC-adressefilteret eller angi MAC-adressen for din mediaserver slik at den får tilgang til apparatet. For mer informasjon, se følgende:
 - "Stille inn MAC-adressefilteret" (s.111)
- ### Filene i mediaserveren (PC/NAS) kan ikke vises eller spilles av
- **Filene er ikke støttet av apparatet eller mediaserveren.**
Bruk filformatet som støttes av både apparatet og mediaserveren. For informasjon om filformatene som støttes av apparatet, se følgende:
 - "Støttede filformater" (s.147)

■ Internetradio kan ikke spilles av

- **Den valgte internettradiostasjonen er ikke tilgjengelig i øyeblikket.**

Det kan være et nettverksproblem hos radiostasjonen, eller tjenesten kan ha blitt stoppet. Prøv kanalen senere eller velg en annen kanal.

- **Den valgte radiokanalen på Internett kringkaster i øyeblikket uten innhold.**

Noen radiokanaler på Internett kringkaster uten innhold visse tider på døgnet. Prøv kanalen senere eller velg en annen kanal.

- **Tilgang til nettverket er begrenset av brannmurinnstillingene på dine nettverksenheter (for eksempel routeren).**

Kontroller brannmurinnstillingene på dine nettverksenheter. Internettradion kan kun brukes når den passerer gjennom en port som er tilordnet av hver enkelt radiokanal. Portnummeret varierer, avhengig av radiostasjonen.

■ Din iPhone gjenkjenner ikke apparatet når AirPlay er i bruk

- **Apparatet er koblet til en router med flere SSIDer.**

Tilgang til apparatet kan være begrenset av nettverksseparasjonsfunksjonen i routeren. Koble din iPhone til den SSIDen som har tilgang til apparatet. (Koble den til primær SSID øverst i listen.)

■ Applikasjonen for mobile enheter oppdager ikke apparatet

- **Apparatet og den mobile enheten er ikke på samme nettverk.**

Kontroller nettverkstilkoblingene og dine routerinnstillinger, og koble deretter apparatet og mobilenheten til samme nettverk.

- **MAC-adressefilteret er aktivert på apparatet.**

I "MAC Address Filter" i "Setup"-menyen, deaktiver MAC-adressefilteret eller angi MAC-adressen for din mobile enhet slik at den får tilgang til apparatet. For mer informasjon, se følgende:

– "Stille inn MAC-adressefilteret" (s.111)

- **Apparatet er koblet til en router med flere SSIDer.**

Tilgang til apparatet kan være begrenset av nettverksseparasjonsfunksjonen i routeren. Koble din iPhone til den SSIDen som har tilgang til apparatet. (Koble den til primær SSID øverst i listen.)

■ Fastvareoppdatering via nettverket har feilet

- **Oppdatering er kanskje ikke mulig, avhengig av forholdene på nettverket.**

Oppdater fastvaren via nettverket igjen eller bruk en USB-lagringsenhet. For mer informasjon, se følgende:

– "Oppdatere fastvaren via nettverket" (s.113)

Bluetooth®-problemer

■ En Bluetooth-tilkobling kan ikke opprettes

- **Bluetooth-funksjonen på apparatet er deaktivert.**
Aktiverer Bluetooth-funksjonen. For mer informasjon, se følgende:
– "Stille inn bruk av Bluetooth®" (s.114)
- **En annen Bluetooth-enhet er allerede koblet til apparatet.**
Avslutt nåværende Bluetooth-tilkobling og etabler en ny tilkobling. For mer informasjon, se følgende:
– "Spille av musikk fra Bluetooth®-enhet på apparatet" (s.65)
- **Apparatet og Bluetooth-enheten er for langt fra hverandre.**
Flytt Bluetooth-enheten nærmere apparatet.
- **Det finnes en enhet i nærheten (som f.eks. en mikrobølgeovn eller et trådløs nettverk) som sender ut signaler i frekvensbåndet 2,4 GHz.**
Flytt apparatet og Bluetooth-enheten bort fra de aktuelle enhetene.
- **Bluetooth-enheten støtter ikke A2DP.**
Bruk en Bluetooth-enheten som støtter A2DP.
- **Tilkoblingsinformasjonen som er registrert på Bluetooth-enheten fungerer ikke av en eller annen grunn.**
Slett tilkoblingsinformasjonen på Bluetooth-enheten og opprett en tilkobling mellom Bluetooth-enheten og apparatet på nytt. For mer informasjon, se følgende:
– "Spille av musikk fra Bluetooth®-enhet på apparatet" (s.65)

■ Det kommer ingen lyd eller lyden avbrytes under avspilling med Bluetooth®-tilkobling

- **Volumet på Bluetooth-enheten er stilt for lavt.**
Skru opp volumet på Bluetooth-enhet.
- **Bluetooth-enhet er ikke stilt inn for å sende lyd signaler til apparatet.**
Skift lydutgangen på Bluetooth-enheten over til apparatet.
- **Bluetooth-tilkoblingen har blitt avsluttet.**
Opprett en Bluetooth-tilkoblingen mellom Bluetooth-enheten og apparatet igjen.
For mer informasjon, se følgende:
– "Spille av musikk fra Bluetooth®-enhet på apparatet" (s.65)
- **Apparatet og Bluetooth-enheten er for langt fra hverandre.**
Flytt Bluetooth-enheten nærmere apparatet.
- **Det finnes en enhet i nærheten (som f.eks. en mikrobølgeovn eller et trådløs nettverk) som sender ut signaler i frekvensbåndet 2,4 GHz.**
Flytt apparatet og Bluetooth-enheten bort fra de aktuelle enhetene.

Feilindikasjoner på frontdisplayet

Feilindikasjoner på frontdisplayet

Se i følgende tabell når en feilmelding indikeres på frontdisplayet.

Melding	Årsak	Løsning
Access denied	Tilgang til mediaservere (PCer/NAS) nektes.	Konfigurer delingsinnstillingene og velg apparatet som en enhet som musikkinnhold deles til. For mer informasjon, se følgende: <ul style="list-style-type: none">• "Oppsett av mediadeling på mediaservere (PCer/NAS)" (s.69)
Access error	Apparatet får ikke tilgang til USB-enheten.	Slå av apparatet og koble til USB-enheten på nytt. Hvis problemet fortsetter, prøv en annen USB-enhet.
	Det er et problem med signalbanen fra nettverket til apparatet.	Kontroller at router og modem er slått på, og kontroller tilkoblingen mellom apparatet og din router (eller hub). For mer informasjon, se følgende: <ul style="list-style-type: none">• "Koble til en nettkabel (kablet tilkobling)" (s.29)• "Klargjøre trådløse antenner (trådløs tilkobling)" (s.30)
Check SP Wires	Høytalerkablene er kortsluttet.	Tvinn de avisolerte lederne fast sammen og koble dem korrekt til på apparatet og høyttalerne. For mer informasjon, se følgende: <ul style="list-style-type: none">• "Koble til høyttaleren" (s.18)
Internal Error	En intern feil har oppstått.	Kontakt nærmeste autoriserte Yamaha-forhandler eller servicesenter.
No content	Det finnes ingen spillbare filer i den valgte mappen.	Velg en mappe som inneholder filer som støttes av apparatet.
No device	Apparatet oppdager ikke USB-enheten.	Slå av apparatet og koble til USB-enheten på nytt. Hvis problemet fortsetter, prøv en annen USB-enhet.
Not connected	Nettkabelen er ikke tilkoblet.	Koble til nettkabelen på riktig måte.
	Den trådløse routeren (tilgangspunkt) er ikke funnet.	Sørg for at den trådløse routeren (tilgangspunkt) er slått på.
Please wait	Apparatet forbereder for tilkobling til nettverket.	Vent til meldingen forsvinner. Hvis meldingen vises i mer enn 3 minutter, slå apparatet av og så på igjen.
RemID Mismatch	Fjernkontroll-IDene for apparatet og fjernkontrollen er ikke identiske.	Endre fjernkontrollens ID på apparatet eller på fjernkontrollen. For mer informasjon, se følgende: <ul style="list-style-type: none">• "Velg fjernkontroll-ID (REMOTE ID)" (s.118)
Unable to play	Apparatet kan ikke spille av sanger som er lagret på iPhone, av en eller annen grunn.	Kontroller lydsporets data. Hvis det ikke kan spilles på selve i Phone'en, kan lydsporets data eller lagringsområde være defekt.
	Apparatet kan ikke spille av sanger som er lagret på mediaservere (PCer/NAS), av en eller annen grunn.	Sørg for at filene er av filtyper som apparatet kan spille av. Hvis apparatet støtter filformatet, men likevel ikke kan spille av filene, kan nettverket være overbelastet av tung trafikk. For informasjon om formatene som støttes av apparatet, se følgende: <ul style="list-style-type: none">• "Støttede filformater" (s.147)
USB Overloaded	USB-enheten utsettes for en strømtopp.	Slå av apparatet og koble til USB-enheten på nytt. Hvis problemet fortsetter, prøv en annen USB-enhet.

Melding	Årsak	Løsning
Version error	Oppdatering av fastvare feilet.	Oppdater fastvaren igjen. For mer informasjon, se følgende: <ul style="list-style-type: none"> • "Oppdatere fastvaren (UPDATE)" (s.120) • "Oppdatere apparatets fastvare via nettverket" (s.135)
Update failed.	Fastvareoppdatering feilet.	Trykk på STRAIGHT og velg en metode for fastvareoppdatering, og trykk deretter INFO for å oppdatere fastvaren igjen. For mer informasjon, se følgende: <ul style="list-style-type: none"> • "Oppdatere fastvaren (UPDATE)" (s.120) • "Oppdatere apparatets fastvare via nettverket" (s.135)
FILE NOT READY	Forberedelse for fastvareoppdatering er ikke fullført ennå.	Vent en stund før du oppdaterer fastvaren igjen.

TILLEGG

Oppdatere apparatets fastvare via nettverket

Fastvareoppdateringer

Ny fastvare som tilfører ytterligere funksjoner eller produktforbedringer, vil bli utgitt ved behov. Hvis apparatet er koblet til Internett, vil ny fastvare bli lastet ned via nettverket. Når en fastvareoppdatering er klar, vises følgende melding etter at SETUP er trykket.



Du kan skifte språk.

For mer informasjon om fastvareoppdatering, se følgende:

- "Oppdatere apparatets fastvare via nettverket" (s.135)

MERKNAD

- Ikke betjen apparatet og ikke koble fra strømkabelen eller nettverkskabelen under en fastvareoppdatering. Hvis fastvareoppdateringen avbrytes, er det en mulighet for at det oppstår en feil på apparatet. Hvis det skjer, kontakt med din nærmeste autoriserte Yamaha-forhandler eller -servicesenter for reparasjon.

MERK

- Fastvareoppdateringens indikator på frontdisplayet lyser når en fastvareoppdatering er klar. Denne indikatoren vil kanskje ikke lyse når nettverkstilkoblingens hastighet er for lav eller en nyere fastvareoppdatering er tilgjengelig.
- Fastvareoppdatering tar cirka 20 minutter eller mer.
- Du vil kanskje ikke få meldingen eller se lys i fastvareoppdateringens indikator på frontdisplayet, avhengig av forholdene på nettverkstilkoblingen. I så fall skal du oppdatere fastvaren ved hjelp av en USB-lagringseenhet. For mer informasjon, se følgende:
 - "Oppdatere fastvaren (UPDATE)" (s.120)
- For mer informasjon om fastvareoppdateringer, besøk Yamaha's nettsted.

Oppdatere apparatets fastvare via nettverket

Bekreft beskrivelsen på skjermen som vises etter at SETUP er trykket, og start fastvareoppdateringen.

1 Les beskrivelsen på skjermen og trykk på ned-markørtasten.

Den neste skjermen vises.

2 For å starte fastvareoppdateringen, trykk på ENTER.

Skjermvisningen slås av.

3 Hvis "UPDATE SUCCESS PLEASE POWER OFF!" vises på frontdisplayet, trykk på (strøm) på frontpanelet.

Fastvareoppdateringen er fullført.

MERK

- Fastvareoppdatering tar cirka 20 minutter eller mer.
- Du vil kanskje ikke få meldingen eller se lys i fastvareoppdateringens indikator på frontdisplayet, avhengig av forholdene på nettverkstilkoblingen. I så fall skal du oppdatere fastvaren ved hjelp av en USB-lagringsenhet. For mer informasjon om bruk av USB-lagringsenheten, se følgende:
 - "Oppdatere fastvaren (UPDATE)" (s. 120)
- For mer informasjon om oppdatering, besøk Yamaha's nettsted.
- Hvis du vil utføre oppdatering når du slår av enheten, ikke trykk på ENTER, men trykk på ned-markørtasten i trinn 2 og følg instruksjonene på skjermen. Når du slår apparatet av vises en skjerm som ber deg bekrefte fastvareoppdateringen, og du må trykke på ENTER for å starte fastvareoppdateringen. Når fastvareoppdateringen er fullført vil apparatet slå seg av umiddelbart.
- For å utføre oppdatering når du slår apparatet av, se følgende instruksjoner og tilleggsforklaringer.
 - Fastvareoppdateringen kan startes ved å trykke INFO på frontpanelet.
 - Apparatet slår seg av automatisk uten å utføre fastvareoppdatering hvis det går to minutter etter at skjermen for bekreftelse av fastvareoppdatering vises.
 - Hvis du vil avbryte prosessen med fastvareoppdatering, trykk på RETURN, og apparatet vil slå seg av.
 - Apparatet slår seg av uten å utføre fastvareoppdateringen hvis du slår av apparatet med AV CONTROLLER eller MusicCast CONTROLLER.

Bruk av trådløse surround-høytalere (MusicCast Surround-funksjon)

Bruk av trådløse surround-høytalere (MusicCast Surround-funksjon)

Når du bruker enheter som støtter MusicCast Surround-funksjonen, kan du nyte et 5.1-kanals system med trådløse surround-høytalere og subwoofer.

MERK

- For mer informasjon om 5.1-kanals system, se følgende:
 - "Bruke 5.1-kanals system" (s.20)
- Se i instruksjonshåndboken for enhetene som støtter MusicCast Surround-funksjonen for informasjon om innstillinger og betjening.

■ Enheter som støtter MusicCast Surround

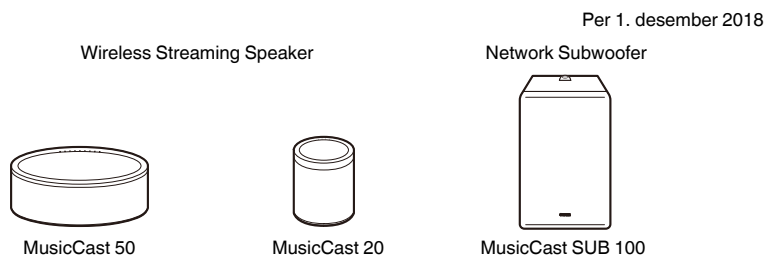

■ Sample-høytaleroppsett

Det følgende er et 5.1-kanals system som bruker to MusicCast 20-høytalere som surround-høytalere og en MusicCast SUB 100 som subwoofer.

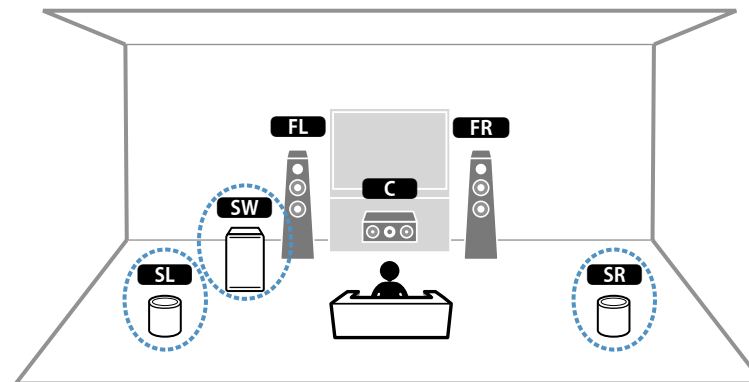

MERK

- I et 5.1-kanals system kan surround-høytalere og subwoofere være trådløse. Med andre systemer er det kun subwoofere som kan være trådløse.
- Med trådløse surround-høytalere
 - Det vil ikke bli sendt ut lyd fra høytalerterminalene (SURROUND) på apparatet.
- Med en trådløs subwoofer
 - En subwoofer kan være trådløs.
 - Det vil ikke bli sendt ut lyd fra pre-out-kontaktene (SUBWOOFER) på apparatet. Derfor er det ikke mulig å bruke en annen subwoofer ved å koble den til med en lydledning.
- Følgende audio kan ikke sendes ut fra de trådløse surround-høytalere og subwoofere.
 - DSD audio
 - DVD-Audio og Super Audio CD (SACD) fra HDMI-inngang

1 Apparatet og enhetene som støtter MusicCast Surround må registreres med den samme plasseringen som MusicCast CONTROLLER-appen.

2 Følg appens skjerminstruksjoner for å fullføre oppsettet av MusicCast Surround-funksjonen.

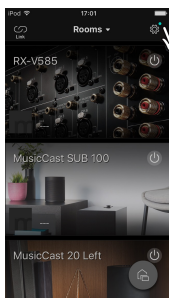

Trykk på innstillingsikonet.

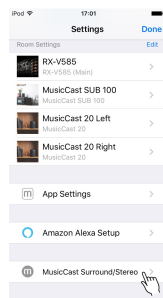

Trykk på "MusicCast Surround/Stereo".

For detaljerte oppsettfunksjoner, se følgende.

<https://download.yamaha.com/files/tcm:39-1212383>

3 Juster høyttalerinnstillingene automatisk (YPAO).

MERK

For mer informasjon om YPAO, se følgende:

- "Optimalisere høyttalerinnstillingene automatisk (YPAO)" (s.33)

4 Kontroller innstillingene.

Deretter kan du nyte avspilling av innhold med MusicCast CONTROLLER-appen.

Koble til et nettverk trådløst

Velge en tilkoblingsmetode for trådløst nettverk

Velg en tilkoblingsmetode for trådløst nettverk som er i samsvar med ditt nettverksmiljø.

MERK

- Du må konfigurere nettverksinnstillingene hvis routeren din ikke støtter DHCP eller hvis du ønsker å konfigurere nettverksparametrene manuelt. For mer informasjon, se følgende:
 - "Stille inn nettverksparametrene manuelt" (s.111)
- Når apparatet legges til i et MusicCast-nettverk kan nettverksinnstillingene konfigureres samtidig. Hvis du bruker MusicCast, anbefales denne metoden. For mer informasjon, se følgende:
 - "Legge til apparatet på MusicCast-nettverket" (s.37)

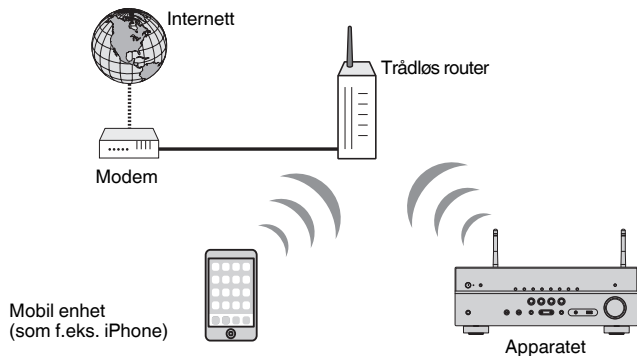

- 1 Trykk på  (mottakerens strøm) for å slå på apparatet.
- 2 Slå på TVen og sett TV-inngangen til å vise video fra apparatet (HDMI OUT-kontakten).
- 3 Trykk på **SETUP**.
- 4 Bruk markørtastene til å velge "Network" og trykk på **ENTER**.
- 5 Bruk markørtastene til å velge "Network Connection" og trykk på **ENTER**.
- 6 Bruk markørtastene for å velge "Wireless(Wi-Fi)" og trykk på **ENTER**.

Følgende tilkoblingsmetoder er tilgjengelig.

- "Sette opp trådløs tilkobling ved hjelp av WPS-knappen" (s.139)
- "Sette opp en trådløs tilkobling ved hjelp av en iOS-enhet" (s.139)
- "Sette opp en trådløs tilkobling ved å velge fra listen med tilgjengelige tilgangspunkter" (s.140)
- "Sette opp en trådløs tilkobling manuelt" (s.141)
- "Sette opp trådløs tilkobling ved hjelp av WPS PIN-kode" (s.142)

Sette opp trådløs tilkobling ved hjelp av WPS-knappen

Du kan enkelt sette opp et trådløst nettverk med ett trykk på WPS-knappen.

Setup-menyen

"Network" > "Network Connection" > "Wireless(Wi-Fi)"

1 Bruk markørtastene til å velge "WPS Button" og trykk på ENTER.

2 Les beskrivelsen på skjermen og trykk på WPS-knappen på den trådløse routeren (tilgangspunkt).

Når tilkoblingsprosessen er fullført, vises "Completed" på frontdisplayet.

Hvis "Not connected" vises, gjenta fra trinn 1 eller prøv en annen tilkoblingsmetode.

Dette fullfører nettverksinnstillingene.

MERK

- Apparatet vil kanskje ikke koble seg til den trådløse routeren (tilgangspunkt) ved bruk av WEP som krypteringsmetode. I så fall, prøv en annen tilkoblingsmetode.
- Du kan bruke INFO (WPS) på frontpanelet. Hold inne INFO (WPS) i noen sekunder for å sette opp en trådløs tilkobling, deretter vises "Press WPS button on Access Point" på apparatets frontdisplay og du skal trykke på WPS-knappen.

Om WPS

- WPS (Wi-Fi Protected Setup) er en standard som er opprettet av Wi-Fi Alliance, og som gjør det mulig med enkel etablering av trådløst hjemmenettverk.

Sette opp en trådløs tilkobling ved hjelp av en iOS-enhet

Du kan sette opp en trådløs tilkobling ved å bruke tilkoblingsinnstillingene på en iOS-enhet (iPhone/iPad/iPod touch).

Før du går videre, kontroller at din iOS-enhet er koblet til en trådløs router.

MERK

- Denne prosessen vil gjenopprette standardinnstillinger for følgende.
 - Nettverksinnstillinger
 - Bluetooth-innstillinger
 - Innhold på Bluetooth, USB, mediaserver og nettverk som er registrert som snarveier
 - Internettradiostasjoner som er registrert i "Favorites"
 - Kontoinformasjon for nettverkstjenester
- Du må ha en iOS-enhet med iOS 7 eller nyere. (Følgende prosedyre er et eksempel på oppsett for iOS 10.)
- Denne konfigureringen fungerer ikke hvis sikkerhetsmetoden for din trådløse router (tilgangspunkt) er WEP. I så fall, bruk en annen tilkoblingsmetode.

Setup-menyen

"Network" > "Network Connection" > "Wireless(Wi-Fi)"

1 Bruk markørtastene for å velge "WAC(iOS)" og trykk på ENTER.

2 Les beskrivelsen på skjermen og trykk på ENTER.

MERK

Når du bruker en kablet nettverkstilkobling, vises en advarselmelding på skjermen. Koble nettverkskabelen fra apparatet, og trykk deretter på ENTER.

3 På iOS-enheten skal du velge apparatet som AirPlay-høytaleren i Wi-Fi-skjermen.

iOS 10 (eksempel fra engelsk versjon)

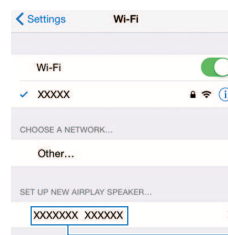

Navnet på apparatet

4 Velg nettverket (tilgangspunktet) der du ønsker å dele innstillingene med apparatet.

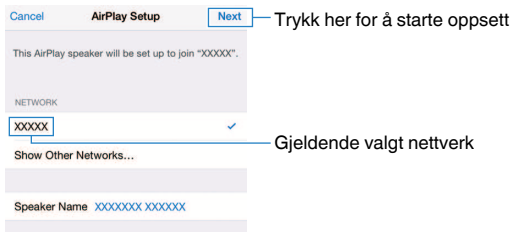

Når delingsprosessen avsluttes, kobles apparatet automatisk til det valgte nettverket (tilgangspunkt) og "Completed" vises på frontdisplayet.

Hvis "Not shared" eller "Not connected" vises, trykk på ENTER for å gjenta fra trinn 1, eller prøv en annen tilkoblingsmetode.

5 Trykk på SETUP.

Dette fullfører nettsinnstillingene.

Sette opp en trådløs tilkobling ved å velge fra listen med tilgjengelige tilgangspunkter

Du kan sette opp en trådløs tilkobling ved å velge et tilgangspunkt fra listen med trådløse LAN-routere (tilgangspunkter) som ble funnet av dette apparatet. Du må angi sikkerhetsnøkkelen manuelt.

Setup-menyen

"Network" > "Network Connection" > "Wireless(Wi-Fi)"

1 Bruk markørtastene til å velge "Access Point Scan" og trykk på ENTER.

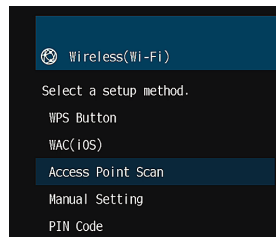

Etter søket etter tilgangspunkter vil listen med tilgangspunkter bli vist på TVen.

2 Bruk markørtastene for å velge ønsket tilgangspunkt og trykk på ENTER.

Innstillingsskjermen for trådløs tilkobling vises på TVen.

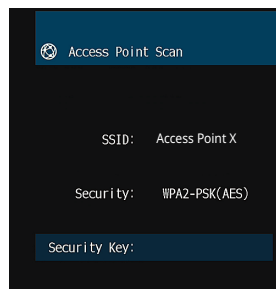

3 Trykk på ENTER.

Redigerings skjermen vises.

4 Bruk markørtastene og ENTER for å legge inn sikkerhetsnøkkelen.

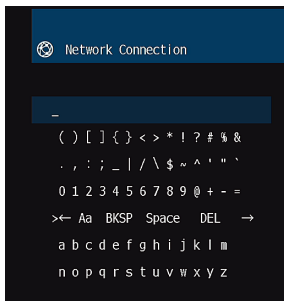

5 Når du har lagt inn nøkkelen, bruk markørtastene til å velge "OK" og trykk på ENTER.

Forrige innstillingsskjerm for trådløs tilkobling vises på Tven.

6 Bruk markørtastene for å velge "Connect" og trykk på ENTER for å starte tilkoblingsprosessen.

Når tilkoblingsprosessen er fullført, vises "Completed" på TV-skjermen.

Hvis "Not connected" vises, gjenta fra trinn 2 eller prøv en annen tilkoblingsmetode.

7 Trykk på SETUP.

Dette fullfører nettverksinnstillingene.

Sette opp en trådløs tilkobling manuelt

Du kan sette opp en trådløs tilkobling ved å angi nødvendig informasjon manuelt. Du må sette opp SSID (nettverksnavn), krypteringsmetode og sikkerhetsnøkkel for nettverket ditt.

Setup-menyen

"Network" > "Network Connection" > "Wireless(Wi-Fi)"

1 Bruk markørtastene til å velge "Manual Setting" og trykk på ENTER.

Skjermen for manuell innstilling vises.

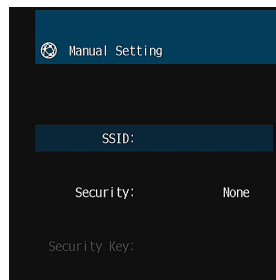

2 Bruk markørtastene til å velge "SSID" og trykk på ENTER.

Redigerings skjermen vises.

3 Bruk markørtastene ENTER til å legge inn SSIDen for tilgangspunktet.

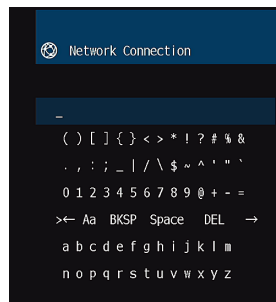

4 Når du har lagt inn nøkkelen, bruk markørtastene til å velge "OK" og trykk på ENTER.

Følgende skjerm for manuell innstilling vises på TVen.

5 Bruk markørtastene for å velge "Security" og velg krypteringsmetode.

Valgalternativer

None, WEP, WPA-PSK(AES), Mixed Mode

MERK

Hvis du velger "None", kan tilkoblingen bli usikker fordi kommunikasjonen ikke er kryptert.

6 Bruk markørtastene til å velge "Security Key" og trykk på ENTER.

Redigeringskjermen vises.

MERK

Hvis du velger "None" i trinn 5, er dette elementet ikke tilgjengelig.

7 Bruk markørtastene og ENTER for å legge inn sikkerhetsnøkkelen.

8 Når du har lagt inn nøkkelen, bruk markørtastene til å velge "OK" og trykk på ENTER.

Følgende skjerm for manuell innstilling vises på TVen.

9 Bruk markørtastene for å velge "Connect" og trykk på ENTER for å starte tilkoblingsprosessen.

Når tilkoblingsprosessen er fullført, vises "Completed" på TV-skjermen.

Hvis "Not connected" vises, kontroller at all informasjon er lagt inn korrekt, og gjenta fra trinn 2.

10 Trykk på SETUP.

Dette fullfører nettverksinnstillingene.

Sette opp trådløs tilkobling ved hjelp av WPS PIN-kode

Du kan sette opp en trådløs tilkobling ved å angi apparatets PIN-kode i den trådløse routeren (tilgangspunkt). Metoden er tilgjengelig hvis den trådløse routeren (tilgangspunktet) støtter metoden med WPS PIN-kode.

Setup-menyen

"Network" > "Network Connection" > "Wireless(Wi-Fi)"

1 Bruk markørtastene til å velge "PIN Code" og trykk på ENTER.

Listen med tilgjengelige tilgangspunkter vises på TVen.

2 Bruk markørtastene for å velge ønsket tilgangspunkt og trykk på ENTER.

PIN-koden for apparatet vises på TV-skjermen.

3 Legg inn apparatets PIN-kode i den trådløse routeren (tilgangspunkt).

For mer informasjon om innstillinger, se i instruksjonshåndboken for den trådløse routeren (tilgangspunkt).

4 Trykk på ENTER for å starte tilkoblingsprosessen.

Når tilkoblingsprosessen er fullført, vises "Completed" på TV-skjermen.

Hvis "Not connected" vises, gjenta fra trinn 2 eller prøv en annen tilkoblingsmetode.

5 Trykk på SETUP.

Dette fullfører nettverksinnstillingene.

Video/audio-kontakter

HDMI-kontakter

Sende digital video og digital lyd gjennom én enkelt kontakt. Bruk en HDMI-kabel.



MERK

- Bruk en 19-pinners HDMI-kabel med HDMI-logoen. Vi anbefaler å bruke en kabel som er så kort som mulig for å unngå forringelse av signalkvaliteten.
- Apparatets HDMI-kontakter støtter funksjonene HDMI Control, Audio Return Channel (ARC) samt 3D og 4K Ultra HD videooverføring (through-utgang).
- Bruk en Premium High Speed HDMI-kabel eller Premium High Speed-kabel for Ethernet til å se 3D eller 4K Ultra HD videoer.

Video-kontakter

VIDEO-kontakter

Send analoge videosignaler. Bruk en pin-videokabel.

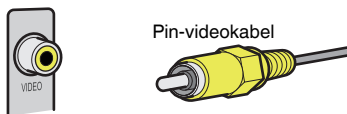

Audio-kontakter

OPTICAL-kontakt

Send digitale lydsignaler. Bruk en digital optisk kabel. Hvis det finnes en beskyttelseskappe på tuppen av kablen, fjern den før du bruker kablen.



COAXIAL-kontakter

Send digitale lydsignaler. Bruk en digital koaksialkabel.



AUDIO-kontakter

Send analoge stereolydsignaler.

(Stereo L/R-kontakter)

Bruk en pin-stereokabel (RCA-kabel).



(Stereo mini-jack)

Bruk en stereo mini-pluggkabel.



Ordbok for audio-informasjon

Ordbok audio-dekodingformat

Dette er en ordbok med tekniske uttrykk innenfor audio-dekodingformat som brukes i denne håndboken.

Dolby Digital

Dolby Digital er et komprimert digitalt lydformat som er utviklet av Dolby Laboratories, Inc. og som støtter 5.1-kanals audio. Denne teknologien brukes til audio på de fleste DVD-plater.

Dolby Digital Plus

Dolby Digital Plus er et komprimert digitalt lydformat som er utviklet av Dolby Laboratories, Inc. og som støtter 7.1-kanals audio. Dolby Digital Plus er fullt ut kompatibel med eksisterende multikanals audiosystemer som støtter Dolby Digital. Denne teknologien brukes for audio-strømmetjenester på Internett og audio på BD (Blu-ray Disc).

Dolby Pro Logic II

Dolby Pro Logic II gir 5-kanals avspilling fra 2-kanals kilder. Det finnes tre tilgjengelige moduser: "Music mode" for musikkilder, "Movie mode" for filmkilder og "Game mode" for spill-kilder.

Dolby TrueHD

Dolby TrueHD er et avansert tapsløst audioformat som er utviklet av Dolby Laboratories, Inc. for å tilby High-Definition hjemmekinoopplevelse med kvalitet tilsvarende en studio master. Dolby TrueHD kan benytte inntil 8 kanaler med 96 kHz/24-bit audio (opp til 6 kanaler med 192 kHz/24-bit audio) samtidig. Denne teknologien brukes til audio på BD (Blu-ray Disc).

DTS 96/24

DTS 96/24 er et komprimert digitalt audioformat som støtter 5.1-kanals og 96 kHz/24-bit audio. Dette formatet er fullt ut kompatibelt med eksisterende multikanals audiosystemer som støtter DTS Digital Surround. Denne teknologien brukes til musikk-DVDer osv.

DTS Digital Surround

DTS Digital Surround er et komprimert digitalt audioformat som er utviklet av DTS, Inc. og som støtter 5.1-kanals audio. Denne teknologien brukes til audio på de fleste DVD-plater.

DTS Express

DTS Express er et komprimert digitalt audioformat som støtter 5.1-kanals audio og gir høyere kompresjonsgrad enn DTS Digital Surround-formatet, utviklet av DTS, Inc. Denne teknologien er utviklet for audio-strømmetjenester på Internett og for sekundær audio på BD (Blu-ray Disc).

DTS-HD High Resolution Audio

DTS-HD High Resolution Audio er et komprimert digitalt audioformat som er utviklet av DTS, Inc. og som støtter 7.1-kanals og 96 kHz/24-bit audio. DTS-HD High Resolution Audio er fullt ut kompatibelt med eksisterende multikanals audiosystemer som støtter DTS Digital Surround. Denne teknologien brukes til audio på de fleste BD (Blu-ray Disc).

DTS-HD Master Audio

DTS-HD Master Audio er et avansert tapsløst audioformat som er utviklet for å tilby High-Definition hjemmekinoopplevelse med kvalitet tilsvarende en studio master, av DTS, Inc. DTS-HD Master Audio kan benytte inntil 8 kanaler med 96 kHz/24-bit audio (opp til 6 kanaler med 192 kHz/24-bit audio) samtidig. Denne teknologien brukes til audio på BD (Blu-ray Disc).

DTS Neo: 6

DTS Neo: 6 gir 6-kanals avspilling fra 2-kanals kilder. Det finnes to tilgjengelige moduser: "Music mode" for musikkilder og "Cinema mode" for filmkilder. Denne teknologien gir diskret, full-båndbredde matrisekanaler med surroundlyd.

DSD (Direct Stream Digital)

DSD (Direct Stream Digital) er en teknologi som lagrer audiosignaler på digitale lagringsmedier, som f.eks. SACD (Super Audio CDs). Signalene lagres ved høy samplingsfrekvens (som f.eks. 11,2 MHz). Den høyeste frekvensresponsen er lik eller høyere enn 100 kHz, med et dynamisk område på 120 dB. Denne teknologien tilbyr bedre lyd kvalitet enn den som brukes på CDer.

FLAC

FLAC er et filformat for tapsløs komprimering av audiodata. FLAC har lavere kompresjonsgrad enn lossy-komprimerte audioformater, men gir høyere lyd kvalitet.

MP3

Ett av de komprimerte digitale audioformatene som brukes av MPEG. Med 'psychoacoustic' teknologi oppnår denne kompresjonsmetoden høy kompresjonsgrad. Det rapporteres at den kan komprimere datamengder til cirka 1/10 og opprettholde et visst nivå av lyd kvalitet.

MPEG-4 AAC

En MPEG-4 audiostandard. Den brukes til mobiltelefoner, bærbare musikkspillere og audio-strømmetjenester på Internett fordi den tillater høy kompresjonsgrad for data og samtidig opprettholder bedre lyd kvalitet enn MP3.

PCM (Pulse Code Modulation)

PCM er et signalfORMAT der et analogt audiosignal digitaliseres, tas opp og sendes. Denne teknologien er grunnlaget for alle andre audioformater. Denne teknologien brukes som et tapsløst audioformat som kalles Linear PCM for audio på en rekke forskjellige media, inkludert CDer.

Samplingsfrekvens/Kvantiserings-bit

Samplingsfrekvens og kvantiserings-bit indikerer mengden med informasjon når et analogt audiosignal digitaliseres. Disse verdien angis som i følgende eksempel: "48 kHz/24-bit".

- Samplingsfrekvens
Samplingsfrekvens (antall ganger signalet samples per sekund) kalles samplingsgrad. Når samplingsfrekvensen er høyere, er området av frekvenser som kan spilles av bredere.
- Kvantiserings-bit
Antall kvantiserings-bits indikerer graden av nøyaktighet ved konvertering av lyd nivået til en numerisk verdi. Når antall kvantiserings-bits er høyere, er uttrykket i lyd nivå mer nøyaktig.

WAV

Windows standard lydfilformat, som definerer metoden for opptak av digitale data som oppnår ved å konvertere audiosignaler. Som standard brukes PCM-metoden (ingen kompresjon), men man kan også bruke andre kompresjonsmetoder.

WMA (Windows Media Audio)

Ett av de komprimerte digitale audioformatene som er utviklet av Microsoft Corporation. Med 'psychoacoustic' teknologi oppnår denne kompresjonsmetoden høy kompresjonsgrad. Det rapporteres at den kan komprimere datamengder til cirka 1/20 og opprettholde et visst nivå av lyd kvalitet.

Ordbok audioinformasjon på andre områder enn audio-dekodingformat

Dette er en ordbok med tekniske uttrykk innenfor audioinformasjon som brukes i denne håndboken.

Bi-amplification-tilkobling (Bi-amp)

En bi-amplification-tilkobling bruke to forsterkere for en høyttaler. Når du bruke en bi-amplification-tilkobling vil apparatet drive tweeter og woofer i en høyttaler med de individuelle forsterkerne. Som en konsekvens gir tweeter og woofer klare audiosignaler uten forstyrrelser.

LFE (Low Frequency Effects) 0.1 channel

Denne kanalen reproducerer lavfrekvente bass-signaler og har et frekvensområde fra 20 Hz til 120 Hz. Denne kanalen legges til kanalene for alle bånd med Dolby Digital eller DTS for å forbedre lavfrekvente lydeffekter. Denne kanalen har betegnelsen 0.1 fordi den er begrenset til kun lavfrekvent lyd.

Lip sync

Videosignalene sakter noen ganger akterut i forhold til audiosignalene på grunn av kompleksiteten i signalbehandlingen som er forårsaket av en økning i videosignalkapasiteten. Lip sync er en teknikk for automatisk korrigerende av tidsforsinkelse mellom audio- og videosignaler.

Ordbok HDMI- og video-informasjon

Dette er en ordbok med tekniske uttrykk innenfor HDMI- og video-informasjon som brukes i denne håndboken.

Composite videosingnal

Med composite-videosignalsystemet kombineres datasignaler for farge, lysstyrke og synkronisering, og sendes med én enkelt kabel.

Deep Color

Deep Color er en teknologi som støttes av HDMI-spesifikasjonen. Deep Color øker antall tilgjengelige farger innenfor grensene som defineres av fargerommene RGB eller YCbCr. Konvensjonelle fargesystemer behandler farger ved hjelp av 8 bits. Deep Color behandler fargene med 10, 12, eller 16 bits. Denne teknologien gir HDTV'er og andre skjermer en økning fra millioner av farger til milliarder av farger, og eliminerer fargebånd på skjermen for å oppnå jevne tonale overganger og fine nyanseringer mellom farger.

HDMI

HDMI (High-Definition Multimedia Interface) er en verdensomspennende standard grensesnitt for digital overføring av audio/video-signaler. Dette grensesnittet overfører både digitale audiosignaler og digitale videosignaler med én enkelt kabel uten tap. HDMI samsvarer med HDCP (High-bandwidth Digital Content Protection) og utgjør et sikkert audio/video-grensesnitt. For mer informasjon om HDMI, gå til HDMI-nettstedet på "<http://www.hdmi.org/>".

x.v.Color

"x.v.Color" er en teknologi som støttes av HDMI-spesifikasjonen. Dette er et mer omfattende fargerom enn sRGB og det gir mulighet for å uttrykke farger som tidligere ikke var mulig å uttrykke. Samtidig som den fremdeles er kompatibel med fargeskalaen i sRGB-standarden, utvider "x.v.Color" fargerommet og kan dermed produsere mer livfulle og naturlige bilder.

Ordbok for nettverksinformasjon

Dette er en ordbok med tekniske uttrykk innenfor nettverksinformasjon som brukes i denne håndboken.

SSID

SSID (Service Set Identifier) er et navn som identifiserer et bestemt trådløst LAN-tilgangspunkt.

Wi-Fi

Wi-Fi (Wireless Fidelity) er en teknologi som gjør det mulig for en elektronisk enhet å utveksle data eller koble seg til Internett trådløst ved hjelp av radiobølger. Wi-Fi har den fordel at den eliminerer kompleksiteten i å sette opp en tilkobling med LAN-kabler ved at den bruker trådløs tilkobling. Kun produkter som har gjennomgått Wi-Fi Alliance sine interoperabilitetstester kan utstyres med varemerket "Wi-Fi Certified".

WPS

WPS (Wi-Fi Protected Setup) er en standard som er opprettet av Wi-Fi Alliance, og som gjør det mulig med enkel etablering av trådløst hjemmenettverk.

Ordbok for Yamaha's teknologier

Dette er en ordbok med tekniske uttrykk innenfor Yamaha's teknologier som brukes i denne håndboken.

CINEMA DSP (Digital Sound Field Processor)

Fordi surround-lydsystemene opprinnelig ble designet for bruk i kinosaler, oppleves effekten best i en sal som har mange høyttalere som er designet for akustiske effekter. Forholdene i et hjem (som f.eks romstørrelse, veggmaterialer og antall høyttalere) kan variere kraftig, er det ikke til å unngå at det er forskjeller i den lyden man oppnår. Basert på en stor mengde faktiske målte data, gir CINEMA DSP, Yamaha's originale DSP-teknologi, den audiovisuelle opplevelsen av en kinosal i ditt eget hjem.

CINEMA DSP 3D

De faktiske målte lydfeltdataene inneholder informasjonen om høyden på lydbildene. CINEMA DSP 3D-modus oppnår reproduksjon av den nøyaktige høyden på musikkbildene, slik at den skaper det nøyaktige og intense 3D-lydfeltet i det rommet man lytter i.

Compressed Music Enhancer

Funksjonen Compressed Music Enhancer kompenserer for manglende harmoni i komprimerte musikkformater (som f.eks. MP3). Som resultat leverer denne teknologien forbedret ytelse for lydsystemet som helhet.

SILENT CINEMA

Yamaha har utviklet en naturlig, realistisk DSP lydeffektalgoritme for hodetelefoner. Parametere for hodetelefoner er fastsatt for hvert enkelt lydprogram, slik at man oppnår nøyaktige representasjoner av alle lydprogrammer i hodetelefonene.

Virtual CINEMA DSP

Virtual CINEMA DSP setter systemet i stand til å produsere virtuell reproduksjon av lydfeltet for surround-høyttalere med front venstre og front høyre høyttalere. Selv om surround-høyttaleren ikke er tilkoblet, skaper apparatet det realistiske lydfeltet i rommet man lytter i.

Virtual Presence Speaker (VPS)

En Virtual Presence-høyttaler gjør at systemet kan utføre virtuell reproduksjon av høyden i 3D-lydfeltet uten presence-høyttalere. Selv om presence-høyttalere ikke er tilkoblet, vil apparatet skape 3D-lydfeltet i rommet.

YPAO (Yamaha Parametric room Acoustic Optimizer)

Funksjonen Yamaha Parametric room Acoustic Optimizer (YPAO) oppdager høyttalertilkoblinger, måler avstanden fra disse til din(e) lytteposisjon(er), og optimaliserer deretter automatisk høyttalerinnstillingene, som for eksempel volumnbalanse og akustiske parametere, for å tilpasse til rommet.

Støttede enheter og filformater

Støttede Bluetooth®-enheter

Følgende Bluetooth-enheter kan brukes av apparatet.

- Bluetooth-enheter som støtter A2DP kan brukes.
- Betjening av alle Bluetooth-enheter kan ikke garanteres.

Støttede USB-enheter

Følgende USB-enheter kan brukes av apparatet.

- Dette apparatet er kompatibelt med USB-lagringsenheter som har FAT16- eller FAT32-format.
Ikke koble til andre typer USB-enheter.
- USB-enheter med kryptering kan ikke brukes.
- Bruk av alle USB-enheter kan ikke garanteres.

Støttede AirPlay-enheter

AV-mottaker er kompatibel med AirPlay 2. iOS 11.4 eller senere kreves.

Støttede filformater

Følgende filformater kan brukes av apparatet.

Fil	Samplingsfrekvens (kHz)	Kvantiseringsbit (bit)	Bitrate (kbps)	Antall kanaler	Støtte for somles avspilling
WAV *	32/44.1/48/ 88.2/96/ 176.4/192	16/24/32	-	2	✓
MP3	32/44.1/48	-	8 til 320	2	-
WMA	32/44.1/48	-	8 til 320	2	-
MPEG-4 AAC	32/44.1/48	-	8 til 320	2	-
FLAC	32/44.1/48/ 88.2/96/ 176.4/192	16/24	-	2	✓
ALAC	32/44.1/48/ 88.2/96	16/24	-	2	✓
AIFF	32/44.1/48/ 88.2/96/ 176.4/192	16/24/32	-	2	✓
DSD	2,8 MHz/ 5,6 MHz/ 11,2 MHz	1	-	2	-

* Kun lineært PCM-format. 32 bit-float-filer kan ikke spilles av.

- De spillbare filformatene varierer avhengig av programvaren som er installert på mediaservere (PCer/NAS). Se i instruksjonshåndboken for serverens programvare for mer informasjon.
- Digital Rights Management (DRM)-innhold kan ikke spilles av.

Video-signalflyt

Video-signalflyt

Video-signaler som mottas fra en video-enhet til apparatet sendes ut til en TV på følgende måte.

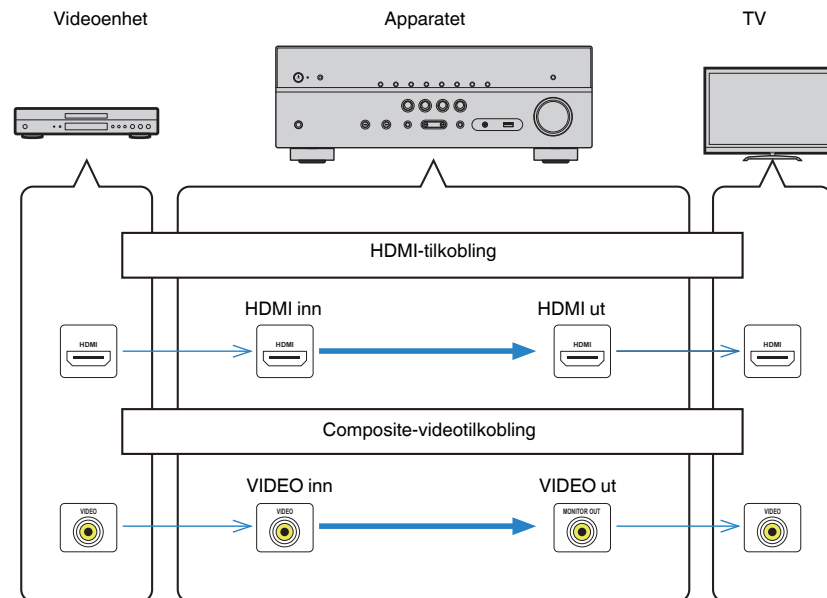

Tilleggsinformasjon om HDMI

HDMI Control og synkroniserte operasjoner

HDMI Control gir deg muligheten til å betjene eksterne enheter via HDMI. Hvis du kobler til en TV som støtter HDMI Control på apparatet med en HDMI-kabel, kan du kontrollere apparatet (som f.eks. strøm og volum) med TVens fjernkontroll. Du kan også kontrollere eksterne enheter (som f.eks. HDMI Control-kompatible BD/DVD-spillere) som er koblet til apparatet med en HDMI-kabel.

Betjening som er tilgjengelig fra TVens fjernkontroll

- Standby
- Volumkontroll inkludert demping
- Skifte til lydinnang fra TV når TV-inngangen skiftes til TVens innebygde tuner
- Skifte til mottak av video/audio fra den valgte avspilingsenheten
- Skifte mellom lydutgangsenheter (apparatet eller TV-høytaler)

(Eksempel)

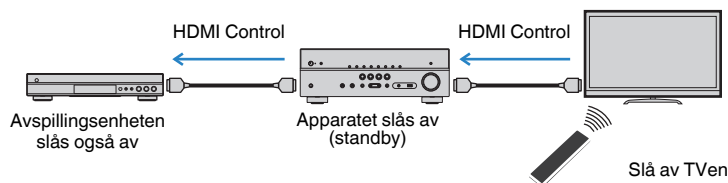

Betjening er tilgjengelig fra apparatets fjernkontroll

- Starte avspilling på avspilingsenheten og slå på TVen med et scenevalg
- Skifte TV-inngang for å vise "Setup"-menyen (når SETUP er trykket)
- Kontrollere den eksterne enheten som sender videosignalene som vises på TVen (avspilling og menybetjening)
- Kontrollere TVen når du velger TVens audioinngang som stilles inn i "TV Audio Input" i "Setup"-menyen
- Kontrollere TVen med de fargede (RED/GREEN/YELLOW/BLUE) knappene på fjernkontrollen når "TV Control" er innstilt for fargeknappene

(Eksempel)

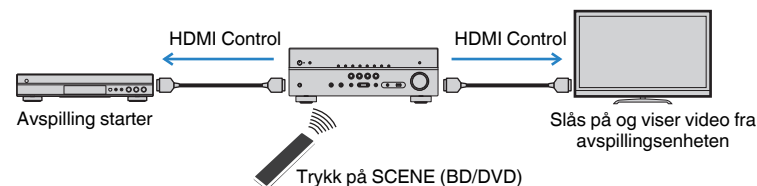

MERK

- HDMI Control vil kanskje ikke fungere korrekt.
- For mer informasjon om scenevalg, se følgende:
 - "Velge en registrert scene" (s.73)
- For mer informasjon om TVens audioinngang, se følgende:
 - "Stille inn lydkontakten som brukes til TVens lydinnang" (s.100)
- For mer informasjon om funksjonene til RED/GREEN/YELLOW/BLUE-knappene, se følgende:
 - "Stille inn apparatets funksjoner for RED/GREEN/YELLOW/BLUE-knappene på fjernkontrollen" (s.109)

For å bruke HDMI Control må du utføre link-oppsett for HDMI Control etter tilkobling av TVen og avspilingsenheter.

For mer informasjon om innstillinger og betjening av din TV, se i instruksjonshåndboken for TVen.

MERK

Dette oppsettet er nødvendig hver gang du legger til en ny HDMI Control-kompatibel enhet i systemet.

- 1 Skru på apparatet, TV og avspilingsenheter.**
- 2 Aktiver HDMI Control-funksjonen på apparatet, TVen og HDMI Control-kompatible avspilingsenheter (som f.eks. BD/DVD-spillere).**

For å aktivere HDMI Control-funksjonen på apparatet, sett "HDMI Control" i "Setup"-menyen til "On", og konfigurere deretter innstillingene i aktuelle elementer ("TV Audio Input", "Standby Sync", "ARC" og "SCENE"). For mer informasjon, se følgende:

 - "Stille inn bruk av HDMI Control" (s.99)
- 3 Skru av hovedstrømmen til TVen og slå deretter av apparatet og avspilingsenhetene.**

4 Slå på apparatet og avspillingsenhetene, og slå deretter på TVen.

5 Skift TV-inngangen til å vise video fra apparatet.

6 Kontroller at inngang der avspillingsenheten er koblet til på apparatet er valgt.

Hvis ikke, velg inngangskilde manuelt.

7 Kontroller at video fra avspillingsenheten vises på TVen.

8 Kontroller at apparatet er korrekt synkronisert med TVen ved å slå av TVen eller justere TV-volumet med TVens fjernkontroll.

MERK

- Hvis HDMI Control ikke fungerer korrekt, kan problemet løses ved å slå avspillingsenheten av og på igjen, eller ved å trekke ut strømpluggen og sette den inn igjen. Det kan også hende at HDMI Control ikke fungerer korrekt hvis antall tilkoblede enheter overskrider grensen. I så fall, deaktivert HDMI Control på enheter som ikke er i bruk.
- Hvis apparatet ikke er synkronisert med TVens strømbetjening, kontroller prioriteten for lydutganginnstillingen på TVen.
- Vi anbefaler å bruke TV og avspillingsenheter fra samme produsent slik at HDMI Control fungerer mer effektivt.

Audio Return Channel (ARC)

ARC lar deg sende TV-lyd til apparatet med HDMI-kabelen som sender videosignal til TVen.

Kontroller følgende etter HDMI Control-innstillingene.

MERK

For mer informasjon om HDMI Control-innstillingene, se følgende:

- "HDMI Control og synkroniserte operasjoner" (s.148)

1 Velg et TV-program med TVens fjernkontroll.

2 Kontroller at inngangskilden til apparatet automatisk vil skifte til "AUDIO1" og at TV-lyden vil bli avspilt på apparatet.

Hvis du ikke kan høre TV-lyden, kontroller følgende:

- "ARC" i "Setup"-menyen er satt til "On". For mer informasjon, se følgende:
 - "Stille inn bruk av ARC" (s.100)
- HDMI-kabelen er koblet til den ARC-kompatible HDMI-kontakten (HDMI-kontakt merket "ARC") på TVen.

Noen HDMI-kontakter på TVen er ikke kompatible med ARC. For mer informasjon, se i instruksjonshåndboken for TVen.

MERK

- Hvis lyden blir brutt under bruk av ARC, sett "ARC" i "Setup"-menyen til "Off" og bruk en digital optisk kabel til å sende TV-lyd til apparatet. For mer informasjon, se følgende:
 - "Stille inn bruk av ARC" (s.100)
 - "OPTICAL-kontakt" (s.143)
- Når du bruker ARC skal du koble til en TV med en HDMI-kabel som støtter ARC.
- "AUDIO1" er innstilt som TV-lydinngang fra fabrikk. Hvis du har koblet en ekstern enhet til AUDIO 1-kontakten, bruk "TV Audio Input" i "Setup"-menyen til å endre valget av TV-lydinngang. For å bruke SCENE-funksjonen, må du også endre inngangsvalget for SCENE (TV). For mer informasjon, se følgende:
 - "Stille inn lydkontakten som brukes til TVens lydinngang" (s.100)
 - "Registrere en scene" (s.74)

HDmi signalkompatibilitet

Bekreft følgende HDmi-signal som brukes av apparatet.

- Når CPPM-kopibeskyttet DVD-Audio spilles av, kan det hende at video/audio-signal ikke sendes ut, avhengig av type DVD-spiller.
- Apparatet er ikke kompatibel med HDCP-inkompatible HDmi- eller DVI-enheter. For mer informasjon, se i instruksjonshåndboken for hver enkelt enhet.
- For å dekode bitstream audio-signaler på apparatet må du stille inn avspillingsenheten riktig slik at enheten sender ut bitstream audio-signaler direkte (og ikke dekode bitstream-signalene på avspillingsenheten). For mer informasjon, se i instruksjonshåndboken for avspillingsenheten.
- Hvis avspillingsenheten kan dekode bitstream audiosignaler for lydcommentarer, kan du spille av lydkildene med lydcommentarer som er mikset ned ved hjelp av digital lydinnang (OPTICAL- eller COAXIAL-kontakter). For mer informasjon, se i instruksjonshåndboken for avspillingsenheten. Apparatet er ikke kompatibelt med lydcommentarer for BD, som f.eks. lydinnhold som er lastet ned fra Internett.

Varemerker

Varemerker

Varemerkene som brukes i denne håndboken er som følger.



Produsert under lisens fra Dolby Laboratories. Dolby, Dolby Audio, Pro Logic, Dolby Vision og double-D-symbolet er varemerker for Dolby Laboratories.



For DTS-patenter, se <http://patents.dts.com>. Produsert under lisens fra DTS Licensing Limited. DTS, DTS-HD, symbolet, & DTS og symbol sammen, er registrerte varemerker for DTS, Inc. © DTS, Inc. Alle rettigheter forbeholdes.



AV-mottaker er kompatibel med AirPlay 2. iOS 11.4 eller senere kreves.

Works with Apple-merket betyr at et apparat har blitt laget for å fungere med teknologien som merket viser, og det har blitt sertifisert av utvikleren at det tilfredsstillers Apples standarder for ytelse.

Apple, AirPlay, Apple TV, Apple Watch, iPad, iPad Air, iPad Pro, iPhone, Lightning og iTunes er varemerker for Apple Inc., registrert i USA og andre land.

App StoreSM

App Store er et tjenestemerke for Apple Inc.



Betegnelsene HDMI, HDMI-logoen og High-Definition Multimedia Interface er varemerker eller registrerte varemerker for HDMI Licensing LLC i USA og andre land.

x.v.ColorTM

"x.v.Color" er et varemerke for Sony Corporation.

WindowsTM

Windows er et registrert varemerke for Microsoft Corporation i USA og andre land.

Internet Explorer, Windows Media Audio og Windows Media Player er enten registrerte varemerker eller varemerker for Microsoft Corporation i USA og/eller i andre land.

AndroidTM

Google PlayTM

Android og Google Play er varemerker for Google Inc.



Wi-Fi CERTIFIEDTM-logoen og Wi-Fi Protected Setup er et sertifiseringsmerke for Wi-Fi Alliance[®].

Wi-Fi, Wi-Fi CERTIFIED, Wi-Fi Protected Setup og WPA2 er registrerte varemerker eller varemerker for Wi-Fi Alliance[®].



Bluetooth[®] -ordmerket og logoene er registrerte varemerker eid av Bluetooth SIG, Inc. og enhver bruk av slike merker av Yamaha Corporation er under lisens.



Digital Audio Broadcasting

(For RX-D485)

Apparatet støtter DAB/DAB+ tuning.



Digital Audio Broadcasting

SILENTTM CINEMA

"SILENT CINEMA" er et varemerke for Yamaha Corporation.



MusicCast er et varemerke eller registrert varemerke for Yamaha Corporation.



Yamaha Eco-merke er et merke som sertifiserer produkter med høye miljøytelser.

Google Noto Fonts

Dette produktet bruker følgende fonter.

Copyright © June 2015, Google (<https://www.google.com/get/noto/#sans-lgc>), med forbeholdt fontnavn Noto Sans Version 1.004.

Copyright © June 2015, Google (<https://www.google.com/get/noto/help/cjk/>), med forbeholdt fontnavn Noto Sans CJK Version 1.004.

Denne Font Software er lisensiert under SIL Open Font License, Version 1.1.

Denne lisensen er tilgjengelig med en FAQ på: <http://scripts.sil.org/OFL>

Forklaringer av GPL

Dette produktet bruker GPL/LGPL programvare med åpen kildekode i noen deler. Du har kun rett til å anskaffe, kopiere, modifisere og redistribuere denne åpne kildekoden. For informasjon om GPL/LGPL programvare med åpen kildekode, hvordan den anskaffes, og om GPL/LGPL-lisens, se på nettstedet til Yamaha Corporation (<http://download.yamaha.com/sourcecodes/musiccast/>).

Lisenser

For informasjon om lisenser for tredjeparts programvare i dette produktet, se følgende.

[http://\(IP-adresse for dette produktet\)/licenses.html](http://(IP-adresse for dette produktet)/licenses.html)

* IP-adresse for dette produktet kan sjekkes med MusicCast CONTROLLER.

Spesifikasjoner

Spesifikasjonene for dette apparatet er som følger.

Inngangskontakter

Analog audio

- Audio x 4 (inkludert AUX)

Digital audio (Støttede frekvenser: 32 kHz til 96 kHz)

- Optisk x 1
- Koaksial x 2

Video

- Composite x 3

HDMI-inngang

- HDMI x 4

Andre kontakter

- USB x 1 (USB2.0)
- NETWORK (kablet) x 1 (100Base-TX/10Base-T)

Utgangskontakter

Analog audio

- Høytaler ut x 5 (FRONT L/R, CENTER, SURROUND L/R*)
* Merk: tilordning er mulig [SURROUND, BI-AMP (FRONT L/R), ZONE B]
- Subwoofer ut x 1
- Hodetelefon x 1

Video

- Composite x 1

HDMI-utgang

- HDMI OUT x 1

Andre kontakter

YPAO MIC x 1

HDMI

HDMI-funksjoner:

- 4K UltraHD Video (inkluderer 4K/60, 50Hz 10/12bit), 3D Video, ARC (Audio Return Channel), HDMI Control (CEC), Auto Lip Sync, Deep Color, "x.v.Color", HD-lydavspilling, Mulig å velge HDMI-inngang i HDMI standby-modus, 21:9 sideforhold, BT.2020 fargemetrikk, HDR-kompatibel (HDR10, Dolby Vision, HLG)

Videoforformat (repeater-modus)

- VGA
- 480i/60 Hz
- 576i/50 Hz
- 480p/60 Hz
- 576p/50 Hz
- 720p/60 Hz, 50 Hz
- 1080i/60 Hz, 50 Hz
- 1080p/60 Hz, 50 Hz, 30 Hz, 25 Hz, 24 Hz
- 4K/60Hz, 50Hz, 30 Hz, 25 Hz, 24 Hz

Audio-format

- Dolby TrueHD
- Dolby Digital Plus
- Dolby Digital
- DTS-HD Master Audio
- DTS-HD High Resolution Audio
- DTS Express
- DTS
- DSD 2-ch til 6-ch (2,8 MHz)
- PCM 2-ch til 8-ch (Maks. 192 kHz/24-bit)

Innholdsbeskyttelse: HDCP 2.2/2.3-kompatibel

Link-funksjon: CEC støttes

TUNER

Analog tuner

- [RX-V485 Modeller for UK, Europa, Russland og Midtøsten]
FM/AM med Radio Data System x 1 (TUNER)
- [RX-V485 Andre modeller]
FM/AM x 1 (TUNER)
- [RX-D485 Modeller for UK og Europa]
DAB/FM med Radio Data System x 1 (TUNER)
- [RX-D485 Modell for Australia]
DAB/FM x 1 (TUNER)

USB

Håndterer USB-minne i masselagringsklasse

Strømtilførselskapasitet: 1,0 A

Bluetooth

Mottakerfunksjon

- Kildeenhet til AVR (f.eks. smarttelefon/nettbrett)
- Støttet profil
 - A2DP, AVRCP
- Støttet kodek
 - SBC, AAC

Kildefunksjon

- Apparat til mottakerenhet (f.eks. Bluetooth hodetelefon)
- Støttet profil
 - A2DP, AVRCP
- Støttet kodek
 - SBC

Håndterer Play/Stop-betjening fra mottakerenhet

Bluetooth-versjon

- Ver. 4.2

Trødløs utgang

- Bluetooth Class 2

Maks. kommunikasjonsavstand

- 10 m uten forstyrrelser

Nettverk

PC-klientfunksjon

Støtte for AirPlay

Internettradio

Wi-Fi-funksjon

- Håndterer WPS via PIN-metode og trykknappmetode
- Håndterer deling med iOS-enhet med trådløs tilkobling
- Tilgjengelig sikkerhetsmetode: WEP, WPA2-PSK (AES), blandet modus, ingen
- Trådløs LAN-standarder: IEEE 802.11 a/b/g/n/ac*
 - * Kun 20 MHz kanalbandbredde

Kompatible dekodingsformater

Dekodingsformat

- Dolby TrueHD, Dolby Digital Plus
- Dolby Digital
- DTS-HD Master Audio, DTS-HD High Resolution Audio, DTS Express
- DTS, DTS 96/24

Post-dekodingsformat

- Dolby Pro Logic II Music, Dolby Pro Logic II Movie, Dolby Pro Logic II Game
- DTS Neo: 6 Music, DTS Neo: 6 Cinema

Audioseksjon

Nominell utgangseffekt (2-kanaldrevet)	
<ul style="list-style-type: none">[Modeller for USA og Canada] (20 Hz til 20 kHz, 0,09% THD, 8 Ω)[Andre modeller] (20 Hz til 20 kHz, 0,09% THD, 6 Ω)<ul style="list-style-type: none">– Front L/R 80 W+80 W[Modeller for USA og Canada] (1 kHz, 0,9% THD, 8 Ω)<ul style="list-style-type: none">– Front L/R 95 W+95 W– Center 95 W– Surround L/R 95 W+95 W	
Nominell utgangseffekt (1-kanaldrevet)	
<ul style="list-style-type: none">[Modeller for USA og Canada] (1 kHz, 0,9% THD, 8 Ω)[Andre modeller] (1 kHz, 0,9% THD, 6 Ω)<ul style="list-style-type: none">– Front L/R, Center, Surround L/R 115 W/ch	
Nominell utgangseffekt (1-kanaldrevet)	
<ul style="list-style-type: none">[Modeller for USA og Canada] (1 kHz, 10% THD, 8 Ω)<ul style="list-style-type: none">– Front L/R, Center, Surround L/R 140 W/ch(1 kHz, 10% THD, 6 Ω)<ul style="list-style-type: none">– Front L/R, Center, Surround L/R 145 W/ch[Andre modeller] (1 kHz, 10% THD, 6 Ω)<ul style="list-style-type: none">– Front L/R, Center, Surround L/R 135 W/ch	
Dynamisk effekt (IHF)	
<ul style="list-style-type: none">[Modeller for USA og Canada]<ul style="list-style-type: none">– Front L/R (8/6/4/2 Ω) 110/130/160/180 W[Andre modeller]<ul style="list-style-type: none">– Front L/R (6/4/2 Ω) 110/130/160 W	
Dempingsfaktor	
<ul style="list-style-type: none">Front L/R, 20 Hz til 20 kHz, 8 Ω 100 eller mer	
Inngangsfølsomhet / Inngangsimpedans	
<ul style="list-style-type: none">AV 2 osv. (1 kHz, 100 W/6 Ω) 200 mV/47 kΩ	
Maksimalt inngangssignal	
<ul style="list-style-type: none">AV 2 osv. (1 kHz, 0,5% THD, effekt på) 2,3 V	
Utgangsnivå / utgangsimpedans	
<ul style="list-style-type: none">SUBWOOFER 1 V/1,2 kΩ	

Hodetelefonkontakt, nominell utgang / impedans	
<ul style="list-style-type: none">AV 2 osv. (1 kHz, 50 mV, 8 Ω) 100 mV/470 Ω	
Frekvensrespons	
<ul style="list-style-type: none">AV 2 osv. til Front (10 Hz til 100 kHz) +0/-3 dB	
Signal til støy-forhold (IHF-A nettverk)	
<ul style="list-style-type: none">AV 2 osv. (DIRECT) (Inngang 1 kΩ kortsluttet, høyttaler ut) 110 dB eller mer	
Reststøy (IHF-A nettverk)	
<ul style="list-style-type: none">Front L/R (høyttaler ut) 150 µV eller mindre	
Kanalseparasjon	
<ul style="list-style-type: none">AV 2 osv. (Inngang 1 kΩ kortsluttet, 1 kHz/10 kHz) 70 dB/50 dB eller mer	
Volumkontroll	
<ul style="list-style-type: none">Område MUTE, -80 dB til +16,5 dBTrinn 0,5 dB	
Tonekontroll-karakteristikk	
<ul style="list-style-type: none">Bass Boost/Cut ±6 dB/0,5 dB trinn ved 50 HzBass Turnover 350 HzTreble Boost/Cut ±6 dB/0,5 dB trinn ved 20 kHzTreble Turnover 3,5 kHz	
Filterkarakteristikk	
(fc=40/60/80/90/100/110/120/160/200 Hz)	
<ul style="list-style-type: none">H.P.F. (Front, Center, Surround) 12 dB/oct.L.P.F. (Subwoofer) 24 dB/oct.	

Video-seksjon

Videosignaltipe	
<ul style="list-style-type: none">[USA, Canada, Korea, Taiwan, Brasil og generelle modeller][Andre modeller]	NTSC PAL
Video-signalnivå	
<ul style="list-style-type: none">Composite	1 Vp-p/75 Ω
Video maksimum inngangsnivå	1.5 Vp-p eller mer
Video signal til støy-forhold	50 dB eller mer

FM-seksjon

Tuning-område	
<ul style="list-style-type: none">[Modeller for USA og Canada][Modeller for Asia, Taiwan, Brasil, generelle modeller og Sentral- og Sør-Amerika][Modeller for UK og Europa][Andre modeller]	87,5 MHz til 107,9 MHz 87,5/87,50 MHz til 108,0/108,00 MHz 87,50 MHz til 108,00 MHz 87,50 MHz til 108,00 MHz
50 dB Quiet Sensitivity (IHF, 1 kHz, 100% MOD.)	
<ul style="list-style-type: none">Mono	3 µV (20,8 dBf)
Signal til støy-forhold (IHF)	
<ul style="list-style-type: none">MonoStereo	65 dB 64 dB
Harmonisk forvrengning (IHF, 1 kHz)	
<ul style="list-style-type: none">MonoStereo	0,5% 0,6%
Antenneinngang	75 Ω ubalansert

AM-seksjon (RX-V485)

Tuning-område	
<ul style="list-style-type: none">[Modeller for USA og Canada][Modeller for Asia, Taiwan, Brasil, generelle modeller og Sentral- og Sør-Amerika][Modeller for UK og Europa][Andre modeller]	530 kHz til 1710 kHz 530/531 kHz til 1710/1611 kHz 531 kHz til 1611 kHz 531 kHz til 1611 kHz

DAB-seksjon (RX-D485)

Tuning-område	174 MHz til 240 MHz (Band III)
Støtter lydformat	MPEG 1 Layer II/MPEG 4 HE-AAC v2
Antenne	75 Ω ubalansert

Generelt

Strømforsyning	
<ul style="list-style-type: none">[Modeller for USA og Canada][Modeller for Brasil, Sentral- og Sør-Amerika][Modell for Taiwan][Modell for Kina][Modell for Korea][Australia-modell][Modeller for UK, Europa, Russland og Midtøsten][Asia og generelle modeller]	AC 120 V, 60 Hz AC110 til 120/220 til 240 V, 50/60 Hz AC110 til 120/220 til 240 V, 50/60 Hz AC 220 V, 50 Hz AC 220 V, 60 Hz AC 240 V, 50 Hz AC 230 V, 50 Hz AC 220 til 240 V, 50/60 Hz
Strømforbruk	260 W

Strømforbruk i standby

- HDMI Control av, Standby Through av 0,1 W
- HDMI Control på, Standby Through Auto (ingen signaler) 1,0 W
- HDMI Control på, Standby Through på (ingen signaler) 1,0 W
- HDMI Control av, Standby Through av, Network Standby på
 - Kablet 1,3 W
 - Trådløst (Wi-Fi) 1,4 W
- HDMI Control på, Standby Through på, Network Standby på
 - Kablet 2,1 W
 - Trådløst (Wi-Fi) 2,2 W
- HDMI Control av, Standby Through av, Bluetooth Standby på 1,4 W
- HDMI Control på, Standby Through på, Bluetooth Standby på 2,0 W

Maksimum strømforbruk

- [Modell for Taiwan og generelle modeller] 600 W

Mål (B x H x D)

435 x 161 x 327 mm

Referansemål (med trådløs antenne oppreist)

* Inkludert ben og utstikk

435 x 225,5 x 327 mm

Vekt

7,8 kg

* Innholdet i denne håndboken gjelder for de siste spesifikasjonene på publiseringsdatoen. For å få den nyeste håndboken, gå til Yamaha's nettsted og last ned filen med håndboken.

Standardinnstillinger

Standardinnstillinger i Optionmenyen

Standardinnstillingene i "Option"-menyen er som følger.

Tone Control	Treble, Bass Bypass (0,0 dB)
* Når både "Treble" og "Bass" er 0,0 dB, vises "Bypass".	
DSP/Surround	
• DSP Level	0 dB
• Adaptive DRC	Off
• Enhancer	
– TUNER, (nettverkskilder), AirPlay, SERVER, NET RADIO, Bluetooth, USB	On
– Andre	Off
Volume Trim	
• Input Trim	0,0 dB
• Subwoofer Trim	0,0 dB
• ZoneB Trim	0,0 dB
Lipsync	On
Video Out	Off
FM Mode	Stereo
Shuffle	Off
Repeat	Off
Volume Interlock	Limited

Nettverksinnstillinger i Setupmenyen

Standardinnstillingene i "Setup"-menyen er som følger.

Speaker

Configuration	
• Power Amp Assign	Surround
• Subwoofer	Use
• Front	Small
• Center	Small
• Surround	Small
• Crossover	80 Hz
• Subwoofer Phase	Normal
• Extra Bass	Off
• Virtual CINEMA FRONT	Off
Distance	3,00 m (10,0 ft)
Level	0,0 dB
Equalizer	Off
Test Tone	Off

HDMI

HDMI Control	Off
Audio Output	Off
Standby Through	Off
4K Upscaling	Off
HDCP Version	
• HDMI 1–4	Auto
TV Audio Input	AUDIO1
Standby Sync	Auto
ARC	On

SCENE	
• BD / DVD, TV	On
• NET, RADIO	Off

Sound

DSP Parameter	
• Panorama	Off
• Center Width	3
• Dimension	0
• Center Image	0,3
• Monaural Mix	Off

Lipsync	
• Select	Auto
(Denne innstillingen er aktivert når en TV som støtter en automatisk lipsync-funksjon er koblet til apparatet via HDMI.)	
• Adjustment	0 ms

Dialogue	
• Dialogue Level	0

Volume	
• Scale	dB
• Dynamic Range	Maximum
• Max Volume	+16,5 dB
• Initial Volume	Off
• ZoneB Volume	Sync.

ECO

Auto Power Standby	
• Modeller for UK, Europa, Russland, Midtøsten og Korea	20 minutes
• Andre modeller	Off
ECO Mode	Off

Function

Input Rename	
• HDMI 1–4	Auto
• Andre	Manual
(For AUX, AUDIO3, TUNER, MusicCast Link, SERVER, NET RADIO, USB kan kun "Manual" velges.)	
Input Skip	Off
Dimmer	0
Memory Guard	Off
Remote Color Key	Default

Network

Information	-
Network Connection	Wired
IP Address	
• DHCP	On
MAC Address Filter	Off
DMC Control	Enable
Network Standby	Auto
Network Name	-
MusicCast Link Power Interlock	Off
Network Update	-

Bluetooth

Bluetooth	On
Audio Receive	
• Disconnect	-
• Bluetooth Standby	On

Audio Send

- Transmitter Off
- Device Search -

Language

English

Standardinnstillinger i ADVANCED SETUP-menyen

Standardinnstillingene i "ADVANCED SETUP"-menyen er som følger.

SP IMP. (Kun modeller for USA og Canada)	8 Ω MIN
REMOTE ID	ID1
TU (Kun modeller for Asia, Taiwan, Brasil, generelle modeller og Sentral- og Sør-Amerika)	FM50/AM9
TV FORMAT	
• Modeller for USA, Canada, Korea, Taiwan, Brasil og Sentral- og Sør-Amerika	NTSC
• Andre modeller	PAL
4K MODE	MODE 1
BKUP/RSTR	BKUP
INIT	CANCEL
UPDATE	USB
VERSION	-

Yamaha Global Site
<https://www.yamaha.com/>

Yamaha Downloads
<http://download.yamaha.com/>

Manual Development Group
© 2018 Yamaha Corporation

Published 07/2019 NV-D0

AV17-0120