

AV-modtager/AV-mottaker

Lyninstallationsguide/Startvejledning

RX-V381/HTR-3069  
G

Manual Development Department  
© 2016 Yamaha Corporation

Published 01/2016 KS-A0  
Printed in Malaysia  
ZT78590

1

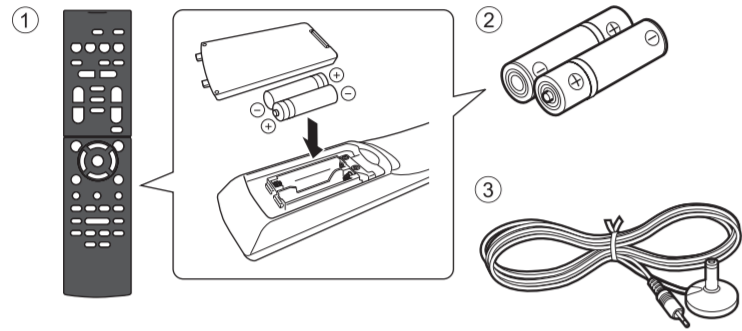

2

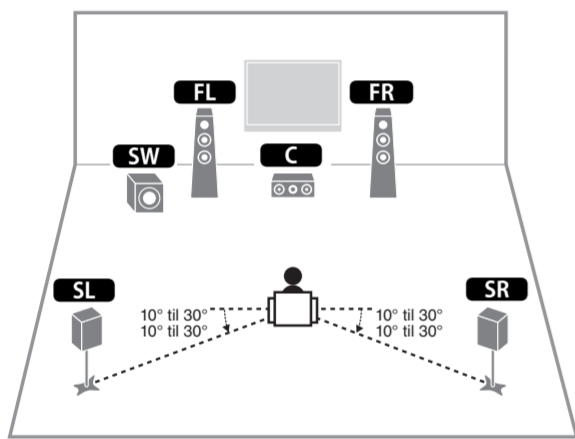

Dansk

Læs den medfølgende brugervejledning "Sikkerhedsbrochure" før du tager enheden i brug.

Dette dokument beskriver, hvordan du konfigurerer et 5.1-kanalsystem og afspiller surround-lyd fra en BD/DVD på enheden.

For yderligere oplysninger om dette produkt, se "Owner's Manual" (Brugervejledning), der findes på den medfølgende cd-rom. Den seneste udgave af "Owner's Manual" (Brugervejledning) kan downloades på følgende hjemmeside: <http://download.yamaha.com/>

AV SETUP GUIDE

AV SETUP GUIDE er en app, der guider dig igennem tilslutningen af et TV eller en afspilningsenhed så som en BD/DVD eller CD-afspiller og højttalerne til AV-modtageren. Søg efter "AV SETUP GUIDE" i App Store eller Google Play og få flere oplysninger.

1 Tilbehør, der anvendes med dette dokument

- ① Fjernbetjening
- ② Batterier (AAA, R03, UM-4) (x2)
- ③ YPAO-mikrofon

De følgende kabler (medfølger ikke) er nødvendige for at etablere et 5.1-kanalsystem.

- Højttalerkabler (x5)
- Lydkabel (x1)
- HDMI-kabler (x3)

2 Placering af højttalerne

Anbring højttalerne i lokalet med følgende diagram som reference.

- FL Fronthøjttaler (V)
- FR Fronthøjttaler (H)
- C Senterhøjttaler
- SL Surroundhøjttaler (V)
- SR Surroundhøjttaler (H)
- SW Subwoofer

3 Tilslutning af højttalere/subwoofer

Før tilslutning af højttalerne, tag enhedens strømkabel ud af stikkontakten, og sluk for subwooferen.

• Ved tilslutning af 6-ohm-højttalere (kun for modeller til USA og Canada)

Indstil enhedens højttalerimpedans til "6 Ω MIN". For detaljer, se "Setting the speaker impedance" i Owner's Manual (Brugervejledning).

• Forholdsregler ved tilslutning af højttalerkabler

Forkert tilslutning af højttalerkabler kan forårsage kortslutning og beskadige enheden eller højttalerne.

- Sno de afisolerede højttalerkabler fast sammen.

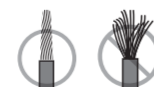

- Lad ikke de indre ledninger i højttalerkablet røre hinanden.

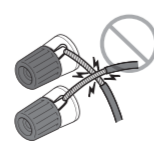

- Lad ikke de indre ledninger i højttalerkablet komme i kontakt med enhedens metaldele (bagpanel og skruer).



Hvis "Check SP Wires" vises på frontdisplayet, når enheden er tændt, skal du slukke for enheden, og derefter kontrollere højttalerkablerne for kortslutning.

3

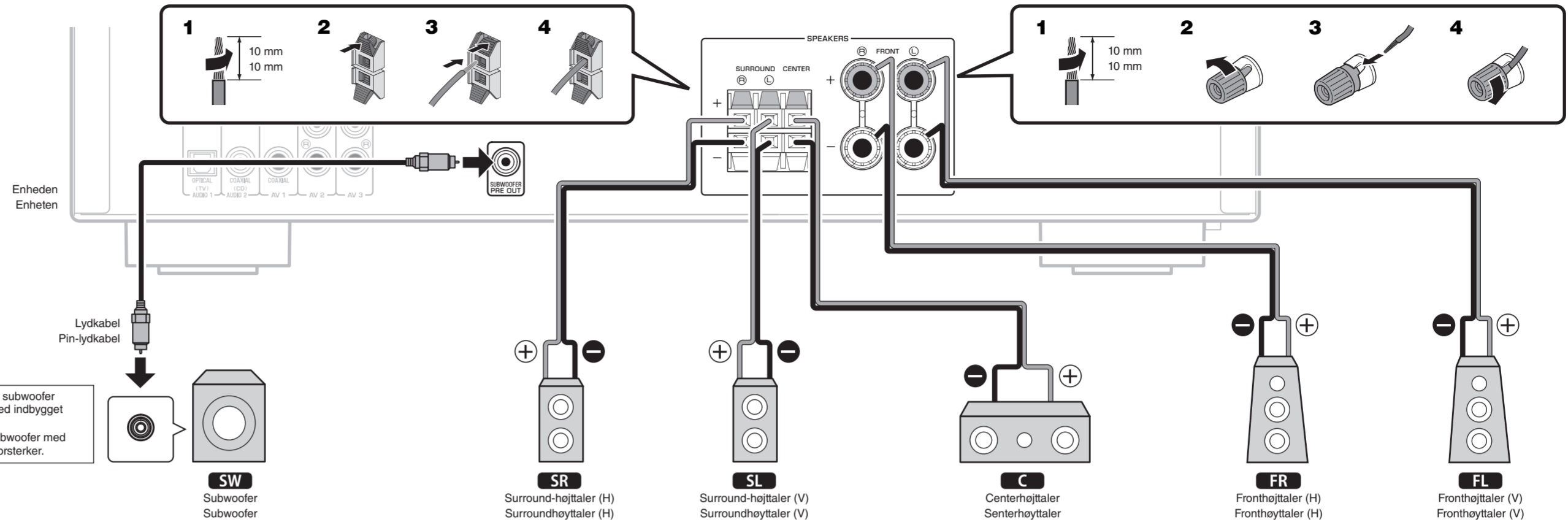

4

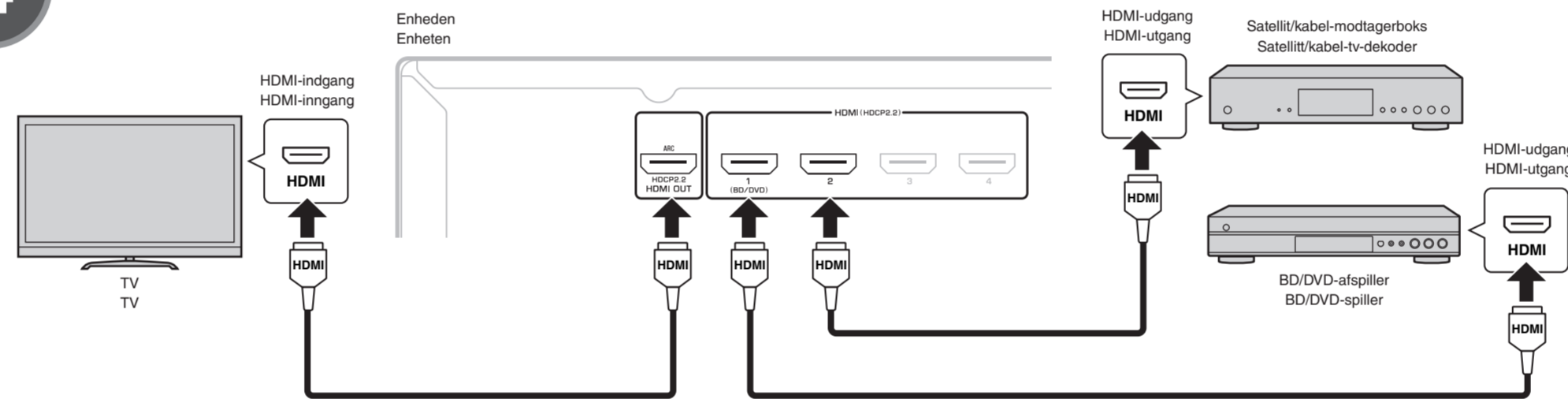

Norsk

Læs det medfølgende heftet "Sikkerhetsbrochure" før du bruker enheten.

I dette dokumentet finner du forklaring på oppsett av et 5.1-kanalsystem og avspilling av surroundlyd fra en BD/DVD på enheten.

Du finner mer informasjon om dette produktet i "Owner's Manual" (Brukerhåndbok) som er inkludert på CD-ROM-en som følger med. Den nyeste "Owner's Manual" (Brukerhåndbok) kan lastes ned fra følgende webområde: <http://download.yamaha.com/>

AV SETUP GUIDE

AV SETUP GUIDE er en app som veileder deg gjennom prosessen med tilkobling av en TV eller en avspilningsenhet, som for eksempel en BD/DVD- eller CD-spiller, og høyttalere til AV-mottakeren. Søk etter "AV SETUP GUIDE" på App Store eller Google Play for flere opplysninger.

1 Tilbehør som brukes med dette dokumentet

- ① Fjernkontroll
- ② batterier (AAA, R03, UM-4) (x2)
- ③ YPAO-mikrofon

Følgende kabler (medfølger ikke) er nødvendige for oppsett av et 5.1-kanalsystem.

- Høyttalerkabler (x 5)
- Pin-lydkabel (x 1)
- HDMI-kabler (x 3)

2 Plassere høyttalerne

Bruk figuren som referanse når du plasserer høyttalerne i rommet.

- FL Fronthøyttaler (V)
- FR Fronthøyttaler (H)
- C Senterhøyttaler
- SL Surroundhøyttaler (V)
- SR Surroundhøyttaler (H)
- SW Subwoofer

3 Koble til høyttalere/subwooferen

Før du kobler til høyttalerne, fjerner du enhedens strømkabel fra veggkontakten, og slår av subwooferen.

• Ved tilkobling av høyttalere på 6 ohm (bare modeller for USA og Canada)

Angi enhedens høyttalerimpedans som "6 Ω MIN". Du kan lese mer i "Setting the speaker impedance" i Owner's Manual (Brukerhåndbok).

• Forsiktighetsregler for tilkobling av høyttalerkabler

Feil tilkobling av høyttalerkablene kan forårsake kortslutning og i tillegg skade enheten eller høyttalerne.

- Vri høyttalerkabelens avisolerte tråder til en fast kabel.

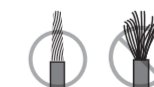

- Ikke la kjernetrådene i høyttalerkabelen berøre hverandre.

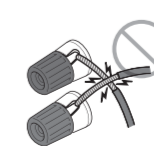

- Ikke la høyttalerkabelens kjernetråder komme i kontakt med metalldeler på enheten (bakre panel og skruer).



Hvis "Check SP Wires" vises på frontpanelet når enheten slås på, slå enheten av og kontroller om høyttalerkablene er kortsluttet.

5

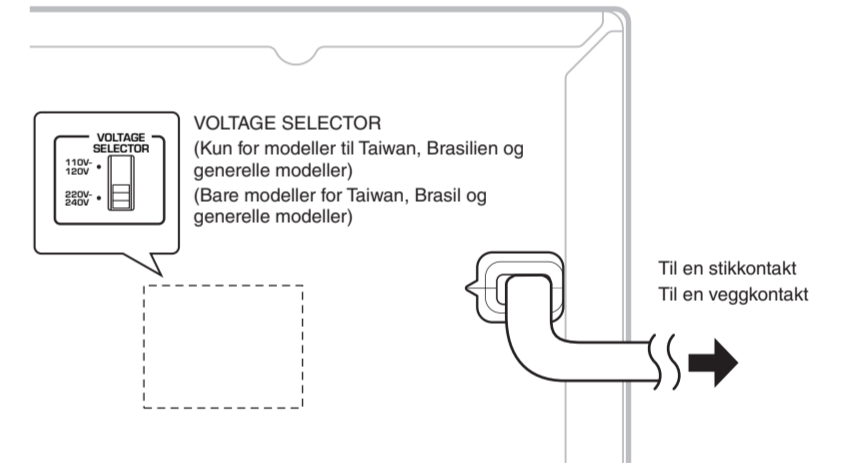

4 Koble til eksterne enheter

5 Koble strømkabelen til en stikkontakt

Før tilkobling av strømkabelen (bare modeller for Taiwan, Brasil og generelle modeller)

Still bryterposisjonen for VOLTAGE SELECTOR (spenningsvelger) i henhold til din lokale spenning. Spenningene er 110-120 / 220-240 V vekselstrøm, 50/60 Hz.

6

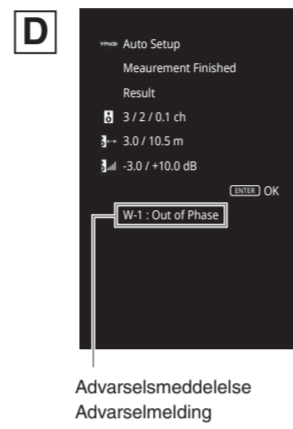
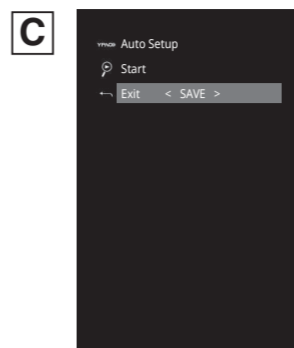
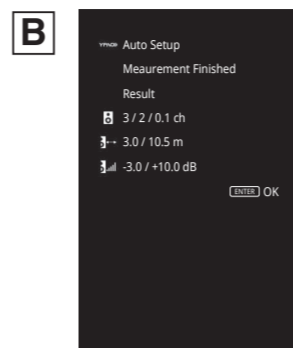
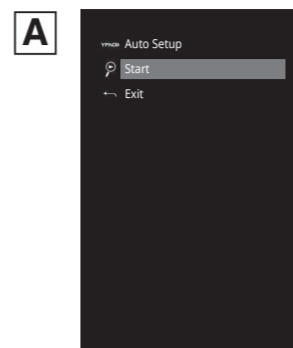
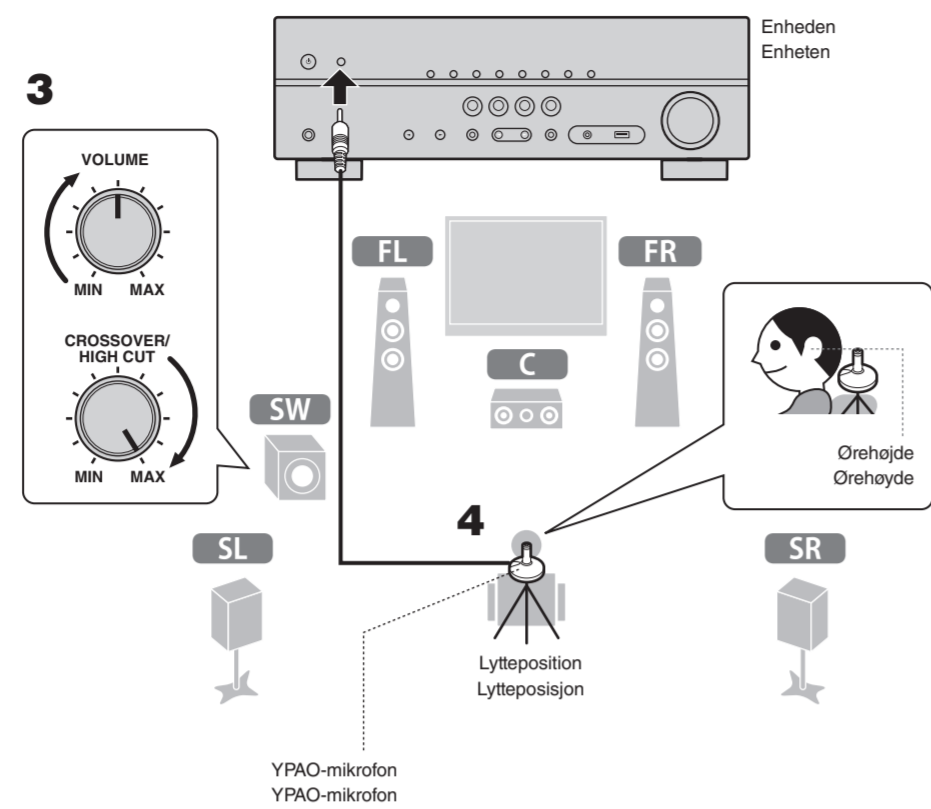
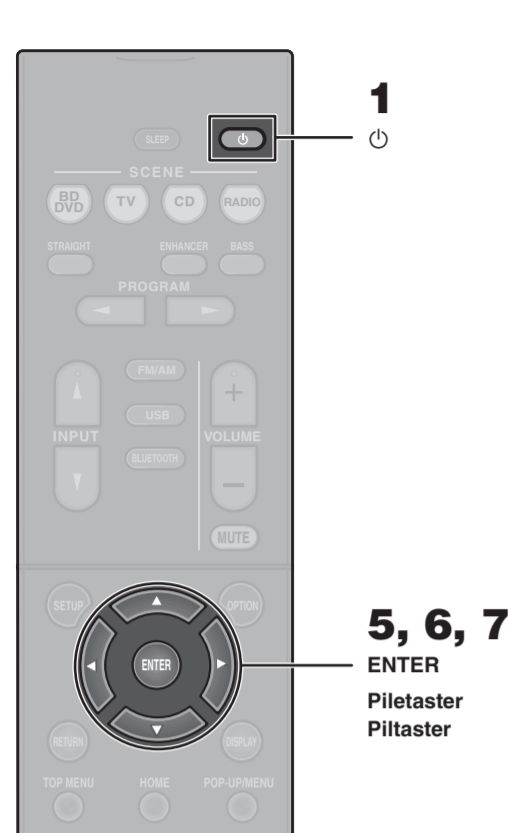

7

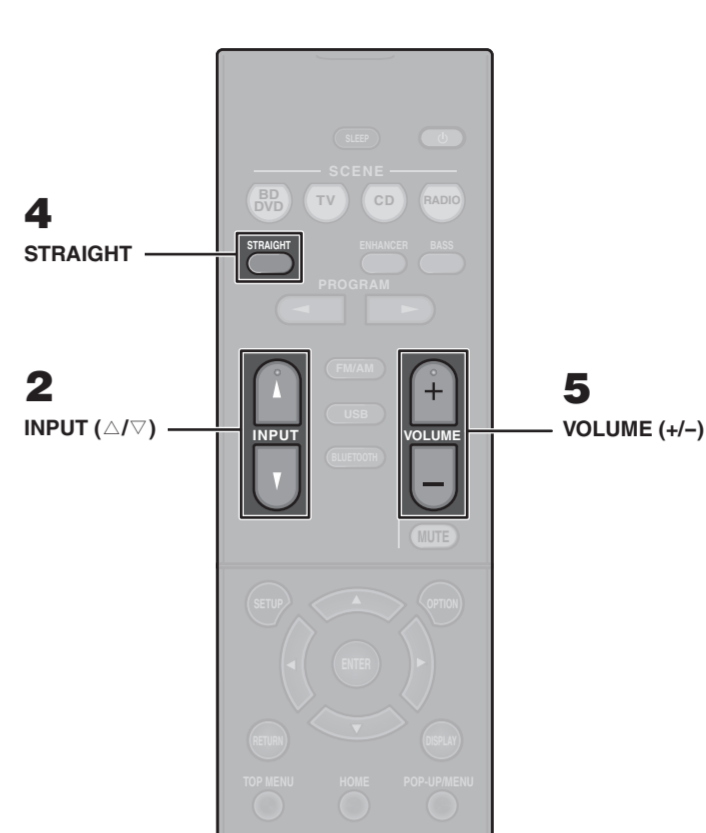

Navnet på den tilsluttede enhed  
Navnet på den tilkoblede enheten

Dansk

## 6 Automatisk optimering af højttalerindstillingerne (YPAO)

Funktionen Yamaha Parametric room Acoustic Optimizer (YPAO), detekterer højttalerforbindelser, måler afstanden fra dem til din(e) lytteposition(er), og optimerer derefter automatisk højttalerindstillingerne, så som lydstyrke-balance og akustiske parametre, tilpasset dit lokale.

Bemærk følgende vedrørende YPAO-måling

- Testtoner sendes ud med høj lydstyrke og kan overraske eller forskrække små børn.
- Testtonens lydstyrke kan ikke justeres.
- Hold rummet så stille som muligt.
- Bliv i et hjørne af rummet bag lyttepositionen, sådan at du ikke bliver en forhindring mellem højttalerne og YPAO-mikrofonen.
- Tilslut ikke hovedtelefoner.

- 1 Tryk på **⏻** (receiver power) for at tænde enheden.
- 2 Tænd tv'et og skift tv'ets input for at få vist video fra enheden (HDMI OUT-stikket).
- 3 Tænd subwooferen, og indstil lyden til halv styrke. Hvis krydsfrekvensen kan justeres, skal du indstille den til maksimum.

- 4 Placér YPAO-mikrofonen på din lytteposition og tilslut den til YPAO MIC-stikket på frontpanelet.

Skærmen vist i illustration **A** vises på fjernsynet.

**Bemærk**  
Placér YPAO-mikrofonen på din lytteposition (samme højde som dine ører). Vi anbefaler at anvende et stativ som mikrofonholder. Du kan bruge stativets skruer til at stabilisere mikrofonen.

- 5 Tryk på **ENTER**.  
Målingen starter efter 10 sekunder.  
Målingen tager ca. 3 minutter.  
Skærmen vist i illustration **B** vises på fjernsynet når målingen er færdig.

**Bemærk**

- Hvis en fejlmeddelelse (såsom E-1) eller advarselmeddelelse (f.eks. W-2) vises, se "Error messages" eller "Warning messages" under "Optimizing the speaker settings automatically (YPAO)" i Owner's Manual (Brugervejledning).
- Hvis advarselmeddelelsen "W-1:Out of Phase" vises, se "Hvis "W-1:Out of Phase" vises" til højre.

- 6 Bekræft resultaterne, der vises på skærmen, og tryk på **ENTER**.

- 7 Brug piletasterne (</>) til at vælge "SAVE" (Save) som vist i illustrationen **C** og tryk på **ENTER**.

- 8 Kobl YPAO-mikrofonen fra enheden.

Dette fuldfører optimeringen af højttalerindstillingerne.

## Hvis "W-1:Out of Phase" vises (som vist i illustrationen **D**)

Følg proceduren nedenfor for at kontrollere højttalertilslutningerne.

- 1 Højttalerindikatoren i frontdisplayet vil blinke for et problem med højttaleren som vist i illustrationen **E**.
- 2 Kontrollér kabeltilslutningerne (+/-) ved højttaleren med et problem.

## Hvis højttaleren ikke er tilsluttet korrekt:

Sluk enheden, tilslut højttalerkablet igen, og prøv derefter at udføre YPAO-målingen igen.

## Hvis højttaleren er tilsluttet korrekt:

Afhængigt af højttalertypen eller miljøet i lokalet, kan denne meddelelse vises, selvom højttalerne er tilsluttet korrekt. Er dette tilfældet, skal du ignorere denne meddelelse, og forsætte til trin 7.

## 7 Afspilning af en BD/DVD

Lad os nu prøve at afspille en BD/DVD.

Vi anbefaler at afspille flerkanalslyd (5.1-kanals eller derover), for at opleve den surround-lyd, der produceres af enheden.

- 1 Tænd for BD/DVD-afspilleren.

- 2 Tryk på **INPUT** ( $\Delta/\nabla$ ) for at få vist "HDMI 1" på frontdisplayet.

"HDMI 1" vælges som indgangskilde. Navnet på den tilsluttede enhed, f.eks. "BD Player" vises muligvis (som vist i illustrationen **F**).

- 3 Start afspilning på BD/DVD-afspilleren.

- 4 Tryk på **STRAIGHT** for at få vist "STRAIGHT" på frontpanelsdisplayet.

### Bemærk

Når der ikke høres surround-lyd, er aktiveret, producerer hver højttaler hvert kanallydsignal direkte (uden lydområdebehandling).

- 5 Tryk **VOLUME** for at regulere lydstyrken.

Den grundlæggende installation er nu fuldført.

### Bemærk

Når der ikke høres surround-lyd, eller der ikke udsendes lyd fra en bestemt højttaler, se "Troubleshooting" i "Owner's Manual" (Brugervejledning).

## Grundlæggende handlinger

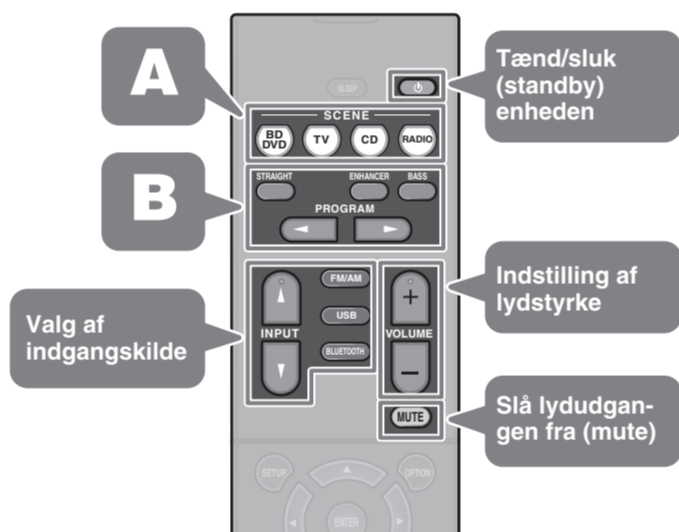

- A Indgangskilden og indstillinger tildelt til SCENE-taster kan vælges med et tryk på en knap (SCENE-funktion). Som standard bliver indgangskilde og lydprogramindstillinger tildelt hver SCENE-tast som følger.

Knappen SCENE	Indgang	Lydprogram
	HDMI 1	MOVIE (Sci-Fi)
	AUDIO 1	STRAIGHT
	AUDIO 2	STRAIGHT
	TUNER	STEREO (5ch Stereo)

- B Enheden er udstyret med en række lydprogrammer og surround-dekodere, der gør det muligt at nyde afspilningskilder i din foretrukne lydtilstand.

**STRAIGHT:** Indgangskilder bliver spillet uden lydeffekter.

**ENHANCER:** Komprimeret musik, der er gemt på en Bluetooth-enhed eller USB-lagerenhed, afspilles med yderligere dybde og fylde.

**BASS:** Ekstra bas giver dig mulighed for at nyde forbedrede baslyde.

**PROGRAM** (</>): Du kan vælge lydprogrammer, der passer til film, musik og stereoafspilning.

Norsk

## 6 Optimalisere høyttalerinnstillingene automatisk (YPAO)

Yamaha Parametric room Acoustic Optimizer (YPAO) (Yamaha parametriske romakustiskoptimalisering (YPAO)) registrerer høyttalertilkoblingene automatisk, måler avstandene fra høyttalerne til lytteposisjonen(e) og optimaliserer deretter høyttalerinnstillingene automatisk, slik at volumnalans og akustikkparametre passer til rommet.

Merk følgende vedrørende YPAO-måling

- Testtoner overføres med høy lydstyrke og kan overraske eller skremme små barn.
- Testtonelydstyrken kan ikke justeres.
- Det må være så stille som mulig i rommet.
- Opphold deg i et hjørne bak lytteposisjonen slik at du ikke blir en hindring mellom høyttalerne og YPAO-mikrofonen.
- Ikke koble til hodetelefoner.

- 1 Trykk på **⏻** (strøm til mottakeren) for å slå på enheten.
- 2 Slå på TV-en og still inn TV-inngangen for å vise video fra enheten (HDMI OUT-kontakt).
- 3 Slå på subwooferen, og sett volumet på det halve. Hvis krydsfrekvensen kan justeres, setter du den på maksimum.

- 4 Plasser YPAO-mikrofonen i lytteposisjonen og koble den til YPAO MIC-kontakten på frontpanelet.

Skjermbildet som vises i illustrasjon **A** vises på TV.

### Merk

Plasser YPAO-mikrofonen i lytteposisjonen (samme høyde som ørene dine). Vi anbefaler bruk av et trebent stativ som mikrofonstativ. Du kan bruke stativskruene til å stabilisere mikrofonen.

- 5 Trykk på **ENTER**.

Målingen starter etter 10 sekunder.

Målingen tar cirka 3 minutter.

Skjermbildet som vises i illustrasjon **B** vises på TV når målingen er fullført.

### Merk

- Hvis en feilmelding (som for eksempel E-1) eller advarselmelding (som for eksempel W-2) vises, se "Error messages" eller "Warning messages" under "Optimizing the speaker settings automatically (YPAO)" i Owner's Manual (Brukerhåndbok).
- Hvis advarselmeldingen "W-1:Out of Phase" vises, se "Hvis "W-1:Out of Phase" vises" til høyre.

- 6 Kontroll resultatene som vises på skjermen og trykk på **ENTER**.

- 7 Bruk piltastene (</>) for å velge "SAVE" (Save) som vist i illustrasjon **C** og trykk **ENTER**.

- 8 Koble YPAO-mikrofonen fra enheten.

Nå er optimaliseringen av høyttalerinnstillingene fullført.

## Hvis "W-1:Out of Phase" vises (som vist i illustrasjon **D**)

Følg prosedyren nedenfor for å kontrollere høyttalertilkoblingene.

- 1 Høyttalerindikatoren på frontdisplayet blinker for en problemhøyttaler som vist i illustrasjon **E**.
- 2 Kontrollér kabeltilkoblingene (+/-) for problemhøyttaleren.

## Hvis høyttaleren er koblet feil:

Slå av enheten, koble til høyttalerkabelen på nytt, og prøv deretter YPAO-måling igjen.

## Hvis høyttaleren er koblet korrekt:

Avhengig av typen høyttalere eller rommets miljø kan denne meldingen vises selv om høyttalene er koblet korrekt. I dette tilfellet ignorerer du meldingen og går videre til trinn 7.

## 7 Spille av BD/DVD

La oss spille av en BD/DVD.

Vi anbefaler å spille av lyd i flere kanaler (5.1-kanaler eller flere) for å oppleve surroundlyden enheten kan produsere.

- 1 Slå på BD/DVD-spilleren.

- 2 Trykk på **INPUT** ( $\Delta/\nabla$ ) for å vise "HDMI 1" på frontdisplayet.

"HDMI 1" velges som inngangskilden. Navnet på den tilkoblede enheten, som for eksempel "BD Player", kan bli vist (som vist i illustrasjon **F**).

- 3 Start avspilling på BD/DVD-spilleren.

- 4 Trykk på **STRAIGHT** for å vise "STRAIGHT" på frontdisplayet.

### Merk

Når "STRAIGHT" (rett avkoding) er valgt, gjengir hver høyttaler kanallydsignalen direkte (uten lydfeltbehandling).

- 5 Trykk på **VOLUME** for å justere volumet.

Nå er den grunnleggende oppsettprosedyren fullført.

### Merk

Hvis surroundlyd ikke høres, eller ingen lyd overføres fra en bestemt høyttaler, se "Troubleshooting" i "Owner's Manual" (Brukerhåndbok).

## Grunnleggende betjening

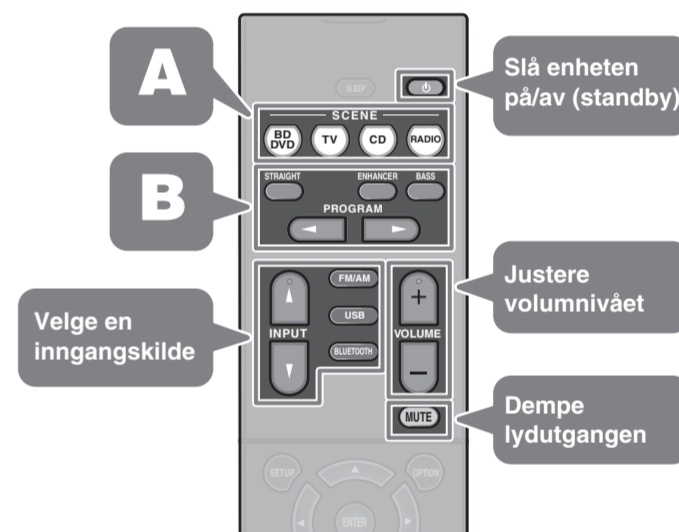

- A Inngangskilde og innstillinger tilordnet SCENE-tastene kan velges med et tryk på en knapp (SCENE-funksjon). Som standard er inngangskilden og lydprograminnstillingene tilordnet hver SCENE-tast, som følger.

SCENE-tasten	Inngang	Lydprogram
	HDMI 1	MOVIE (Sci-Fi)
	AUDIO 1	STRAIGHT
	AUDIO 2	STRAIGHT
	TUNER	STEREO (5ch Stereo)

- B Enheten er utstyrt med en rekke forskjellige lydprogrammer og surrounddekodere som lar deg spille av kilder i din favorittlydmodus.

**STRAIGHT:** Inngangskilder vil bli avspilt uten noen lydeffekter.

**ENHANCER:** Komprimert musikk lagret på en Bluetooth-enhet eller USB-lagringseenhet vil bli avspilt med større dybde og bredde.

**BASS:** Ekstra bass lar deg nyte forbedret basslyd.

**PROGRAM** (</>): Lydprogrammer som passer for film, musikk og stereoavspilling kan velges.