

MCR-550

(CRX-550 + NS-BP200)

CD RECEIVER
AMPLI-TUNER CD



OWNER'S MANUAL
MODE D'EMPLOI
BEDIENUNGSANLEITUNG
BRUKSANVISNING
MANUALE DI ISTRUZIONI
MANUAL DE INSTRUCCIONES
GEBRUIKSAANWIJZING
ИНСТРУКЦИЯ ПО ЭКСПЛУАТАЦИИ



CAUTION

Use of controls or adjustments or performance of procedures other than those specified herein may result in hazardous radiation exposure.

AVERTISSEMENT

L'utilisation de commandes et l'emploi de réglages ou de méthodes autres que ceux décrits ci-dessous, peuvent entraîner une exposition à un rayonnement dangereux.

VORSICHT

Die Verwendung von Bedienelementen oder die Einstellung bzw. die Ausführung von anderen als in dieser Anleitung beschriebenen Vorgängen kann zu Gefährdung durch gefährliche Strahlung führen.

OBSERVERA

Användning av reglage eller justeringar eller utförande av åtgärder på annat sätt än så som beskrivs häri kan resultera i farlig strålning.

ATTENZIONE

L'uso di controlli, regolazioni, operazioni o procedure non specificati in questo manuale possono risultare in esposizione a radiazioni pericolose.

PRECAUCIÓN

El uso de los controles, los ajustes o los procedimientos que no se especifican en este manual pueden causar una exposición peligrosa a la radiación.

LET OP

Gebruik van bedieningsorganen, instellingen of procedures anders dan beschreven in dit document kan leiden tot blootstelling aan gevaarlijke stralen.

ПРЕДОСТЕРЕЖЕНИЕ

Использование органов управления или произведение настроек или выполнение процедур, не указанных в данной инструкции, может отразиться на выделении опасной радиации.

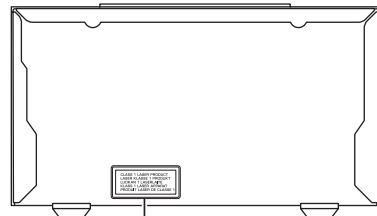

CLASS 1 LASER PRODUCT
LASER KLASSE 1 PRODUKT
LUOKAN 1 LASERLAITE
KLASS 1 LASER APPARAT
PRODUIT LASER DE CLASSE 1

DANGER: AVOID DIRECT EXPOSURE TO THE BEAM
INVISIBLE LASER RADIATION WHEN OPEN

CAUTION: DO NOT STARE INTO BEAM
INVISIBLE LASER RADIATION WHEN OPEN

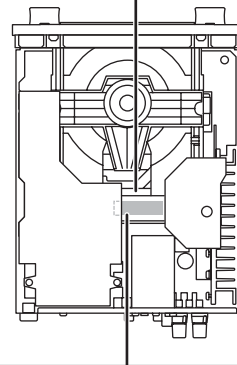

CAUTION - CLASS 1M LASER RADIATION WHEN OPEN
DO NOT VIEW DIRECTLY WITH OPTICAL INSTRUMENTS.

VAROITUS

Muiden kuin tässä esitettyjen toimintojen säädön tai asetusten muutto saattaa altistaa vaaralliselle säteilylle tai muille vaarallisille toiminnoille.

DK

Advarsel: Usynlig laserstråling ved åbning når sikkerhedsafbrydere er ude af funktion. Undgå udsættelse for stråling.

Bemærk: Netafbryderen \ominus er sekundært indkoblet og afbryder ikke strømmen fra nettet. Den indbyggede netdel er derfor tilsluttet til lysnettet så længe netstikket sidder i stikkontakten.

N

Observer: Nettbryteren \ominus er sekundært innkoplet. Den innebygdenetdelen er derfor ikke frakoplet nettet så lenge apparatet er tilsluttet nettkontakten.

S

Klass 1 laseraparat

Varning! Om apparaten används på annat sätt än i denna bruksanvisning specificerats, kan användaren utsättas för osynlig laserstråling, som överskrider gränsen för laserklass 1.

Observera! Strömbrytaren \ominus är sekundärt kopplad och inte bryter inte strömmen från nätet. Den inbyggda nät delen är därför ansluten till elnätet så länge stickproppen sitter i vägguttaget.

SF

Luokan 1 laserlaite

Varoitus! Laitteen käyttäminen muulla kuin tässä käyttöohjeessa mainitulla tavalla saattaa altistaa käyttäjän turvallisuusluokan 1 ylittävälle näkymättömälle lasersäteilylle.

Oikeus muutoksiin varataan. Laite ei saa olla alttiina tippu- ja roiskevedelle.

Huom. Toiminnanvalitsin \ominus on kytketty toisiopuolelle, eikä se kytkä laitetta irti sähköverkosta. Sisäänrakennettu verkko-osa on kytkettyä sähköverkkoon aina silloin, kun pistoke on pistorasiassa.

VARO!

AVATTAESSA JA SUOJALUKITUS OHITETTAESSA OLET ALTTIINA NÄKYMÄTTÖMÄLLE LASERSÄTEILYLLE. ÄLÄ KATSO SÄ TEESEEN.

WARNING!

OSYNLIG LASERSTRÅLNING NÄR DENNA DEL ÄR ÖPPNAD OCH SPÄRREN ÄR URKOPPLAD. BETRakta EJ STRÅLEN.

OBSERVERA

Apparaten kopplas inte bort från växelströmskällan (nätet) så länge som den är ansluten till vägguttaget, även om själva apparaten har stängts av.

ADVARSEL

Netspændingen til dette apparat er IKKE afbrudt, så længe netledningen sidder i en stikkontakt, som er tændt - også selvom der er slukket på apparatets afbryder.

VAROITUS

Laitteen toisiopiiriin kytketty käyttökytkin ei irroita koko laitetta verkosta.

■ For U.K. customers

If the socket outlets in the home are not suitable for the plug supplied with this appliance, it should be cut off and an appropriate 3 pin plug fitted. For details, refer to the instructions described below.

Note

The plug severed from the mains lead must be destroyed, as a plug with bared flexible cord is hazardous if engaged in a live socket outlet.

■ Special Instructions for U.K. Model

IMPORTANT

THE WIRES IN MAINS LEAD ARE COLOURED IN ACCORDANCE WITH THE FOLLOWING CODE:

Blue: NEUTRAL

Brown: LIVE

As the colours of the wires in the mains lead of this apparatus may not correspond with the coloured markings identifying the terminals in your plug, proceed as follows: The wire which is coloured BLUE must be connected to the terminal which is marked with the letter N or coloured BLACK. The wire which is coloured BROWN must be connected to the terminal which is marked with the letter L or coloured RED.

Make sure that neither core is connected to the earth terminal of the three pin plug.

CAUTION: READ THIS BEFORE OPERATING YOUR UNIT.

- 1 To assure the finest performance, please read this manual carefully. Keep it in a safe place for future reference.
- 2 Install this sound system in a well ventilated, cool, dry, clean place - away from direct sunlight, heat sources, vibration, dust, moisture, and/or cold. For proper ventilation, allow the following minimum clearances around CRX-550.
Top: 20 cm (8 in)
Rear: 10 cm (4 in)
Sides: 10 cm (4 in)
- 3 Locate this unit away from other electrical appliances, motors, or transformers to avoid humming sounds.
- 4 Do not expose this unit to sudden temperature changes from cold to hot, and do not locate this unit in an environment with high humidity (i.e. a room with a humidifier) to prevent condensation inside this unit, which may cause an electrical shock, fire, damage to this unit, and/or personal injury.
- 5 Avoid installing this unit where foreign object may fall onto this unit and/or this unit may be exposed to liquid dripping or splashing. On the top of this unit, do not place:
 - Other components, as they may cause damage and/or discoloration on the surface of this unit.
 - Burning objects (i.e. candles), as they may cause fire, damage to this unit, and/or personal injury.
 - Containers with liquid in them, as they may fall and liquid may cause electrical shock to the user and/or damage to this unit.
- 6 Do not cover this unit with a newspaper, tablecloth, curtain, etc. in order not to obstruct heat radiation. If the temperature inside this unit rises, it may cause fire, damage to this unit, and/or personal injury.
- 7 Do not plug in this unit to a wall outlet until all connections are complete.
- 8 Do not operate this unit upside-down. It may overheat, possibly causing damage.
- 9 Do not use force on switches, knobs and/or cords.
- 10 When disconnecting the power cable from the wall outlet, grasp the plug; do not pull the cable.
- 11 Do not clean this unit with chemical solvents; this might damage the finish. Use a clean, dry cloth.
- 12 Only voltage specified on this unit must be used. Using this unit with a higher voltage than specified is dangerous and may cause fire, damage to this unit, and/or personal injury. Yamaha will not be held responsible for any damage resulting from use of this unit with a voltage other than specified.
- 13 To prevent damage by lightning, keep the power cable and outdoor antennas disconnected from a wall outlet or this unit during a lightning storm.
- 14 Do not attempt to modify or fix this unit. Contact qualified Yamaha service personnel when any service is needed. The cabinet should never be opened for any reasons.
- 15 When not planning to use this unit for long periods of time (i.e. vacation), disconnect the AC power plug from the wall outlet.
- 16 Be sure to read the “TROUBLESHOOTING” section on common operating errors before concluding that this unit is faulty.
- 17 Before moving this unit, press \odot to set this unit to the standby mode, and disconnect the AC power plug from the wall outlet.
- 18 Condensation will form when the surrounding temperature changes suddenly. Disconnect the power cable from the outlet, then leave this unit alone.
- 19 When using this unit for a long time, this unit may become warm. Turn the power off, then leave this unit alone for cooling.
- 20 Install this unit near the AC outlet and where the AC power plug can be reached easily.
- 21 The batteries shall not be exposed to excessive heat such as sunshine, fire or the like.
- 22 Excessive sound pressure from earphones and headphones can cause hearing loss.

This unit is not disconnected from the AC power source as long as it is connected to the wall outlet, even if this unit itself is turned off by \odot . This state is called the standby mode. In this state, this unit is designed to consume a very small quantity of power.

WARNING

TO REDUCE THE RISK OF FIRE OR ELECTRIC SHOCK, DO NOT EXPOSE THIS UNIT TO RAIN OR MOISTURE.

LASER SAFETY

This unit employs a laser. Due to possible eye injury, only a qualified service person should remove the cover or attempt to service this device.

DANGER

This unit emits visible laser radiation when open. Avoid direct eye exposure to beam. When this unit is plugged into the wall outlet, do not place your eyes close to the opening of the disc tray and other openings to look into inside.

The laser component in this product is capable of emitting radiation exceeding the limit for Class 1.

LASER

Type	Semiconductor laser GaAs/GaAlAs
Wave length	780 nm
Output Power	10 mW

WARNING

DO NOT TOUCH THIS UNIT WHEN IT IS USED CONTINUOUSLY AT HIGH VOLUME BECAUSE THE BOTTOM OF THIS UNIT MAY BECOME HOT. IT MAY LEAD TO INJURIES SUCH AS BURNS, ETC.

CONTENTS

PREPARATION

WHAT YOU CAN DO WITH THIS UNIT	2
SUPPLIED ACCESSORIES	2
PLAYABLE DISCS AND FILE FORMAT	3
REMOTE CONTROL	4
Installing the batteries in the remote control	5
Using the remote control	5
FRONT PANEL DISPLAY	6

OPERATION

FRONT PANEL AND BASIC OPERATION	7
PREPARATIONS	8
Connecting speakers/external components/ antennas	8
Other connection	9
Connecting the power cable	9
LISTENING TO MUSIC	10
Playback operation	10
Operation for iPod	11
Operation for CD/USB	11
Switching the display	12
Playback sound	12
LISTENING TO FM RADIO STATIONS	13
Tuning to radio stations	13
Presetting radio stations	13
Selecting preset radio stations (Preset tuning)	13
Displaying Radio Data System information	13
Using the TP (traffic program) data service	14
CLOCK AND TIMER	15
Using the clock	15
Using timer and sleep timer	15
USING USEFUL FUNCTIONS	16
Using option menu	16

ADDITIONAL INFORMATION

TROUBLESHOOTING	18
General	18
Radio reception	19
iPod	19
USB	20
Disc playback	21
Remote control	21
HANDLING COMPACT DISCS	22
SPECIFICATIONS	22

■ About this manual

- This manual describes how to operate this unit using a remote control except when it is not available. Some of these operations are also available using the front panel buttons.
- The symbol “☞” with page number(s) indicates the corresponding reference page(s).
- Notes contain important information about safety and operating instructions. ☞ indicates a tip for your operation.
- This manual is printed prior to production. Design and specifications are subject to change in part as a result of improvements, etc. In case of differences between the manual and the product, the product has priority.

WHAT YOU CAN DO WITH THIS UNIT

Play back music on the iPod /Discs/ USB device/external device → p. 10

This unit can play back music stored in your iPod, CDs and music stored in USB device. Also you can connect external device and enjoy music from the device that you connected.

*Refer to p. 3 for the playable disc and file format

Receive FM Radio stations and Radio Data System information (Europe model only) → p. 13

You can enjoy listening to FM radio stations with this unit. Also when the Radio Data System broadcasting station is received, you can display Radio Data system information on the front panel of this unit (Europe model only).

Enhance sound for Audio CDs by bit data expansion → p. 12

You can listen to Audio CDs with clear sound.

Improved sound for compressed source by Music Enhancer → p. 12

You can enjoy compressed music source (MP3 and WMA) with better sound quality.

Set the Clock and Timer → p. 15

You can set the clock and choose to display it on the front panel display during standby mode. Also you can set the timer to play back music from the selected input source.

Charging iPod and USB device → p. 9

This unit can charge iPod and USB device during standby mode.

Boost bass sound by connecting a subwoofer → p. 8

You can enjoy boost bass sound by connecting a subwoofer.

SUPPLIED ACCESSORIES

Make sure you have all of the following items.

Remote control

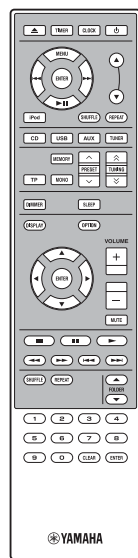

Indoor FM antenna

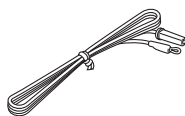

USB cap*



Dock cover*



CAUTION

Keep the USB cap out of the reach of children, so that it is not mistakenly swallowed.

Batteries (x 2) (AAA, R03, UM-4)

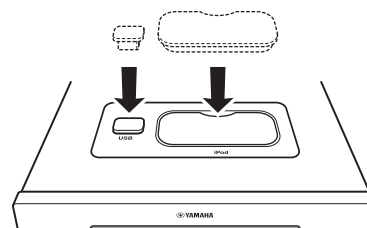
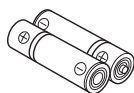

When the USB cap and the Dock cover are covered.

* The USB cap and the Dock cover are supplied with this unit to cover the USB port and the iPod terminal when not using.

PLAYABLE DISCS AND FILE FORMAT

■ Playable discs

Use compact discs bearing the marks below.



.... **Compact discs (digital audio)**



.... **CD-R, CD-RW digital audio discs**

- CD-R or CD-RW discs bearing one of the following phrases.
FOR CONSUMER
FOR CONSUMER USE
FOR MUSIC USE ONLY



- Finalized CD-R or CD-RW discs

Note

This compact disc player may not be able to play some CD-R/CD-RW discs or discs on which recording was not made correctly.



.... **CD-TEXT discs**



To play back an 8-cm (3 in) CD

Place it in the inner recessed area of the disc tray. Do not put a normal (12-cm) CD on top of an 8-cm (3 in) CD.

To prevent a malfunction of this unit:

- Do not use any nonstandard shaped disc (heart, etc.) available on the market because it might damage the unit.
- Do not use a disc with tape, stickers, or paste on it. If you use such a disc, the disc may get stuck in the unit, or damage to the unit may result.

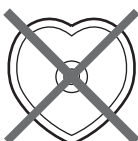

Note: Do not use any lens cleaners as they may be a cause of malfunction.

■ Playable MP3 and WMA files

MP3

Format	Bitrate (kbps)	Sampling frequency (kHz)
MPEG 1 Audio Layer-3	32-320*1	32/44.1/48
MPEG 2 Audio Layer-3, 2	8-160*1	16/22.05/24

*1 Variable bitrate is supported.

WMA

- Version 8
- Version 9 (Standard and variable bitrates are supported. Professional and Lossless are not supported.)

Profile	Bitrate (kbps)	Sampling frequency (kHz)
High Profile	32-320*2	32/44.1/48
Mid Profile	16-32	22.05

*2 Both constant and variable bitrates are supported.

Notes

- Playback for Data Disc starts in alphanumeric order of files.
- Playback for USB starts in order by date and time of creation.
- Copyright-protected WMA (DRM) files cannot be played back by this unit.
- The disc must be ISO 9660 compatible.
- The maximum file and folder numbers are as follows.

	Data Disc	USB
Maximum total number of file and folder*3	512	9,999
Maximum folder number*3	255	255
Maximum file number per folder	511	255

*3 The root is counted as one of the folders.

REMOTE CONTROL

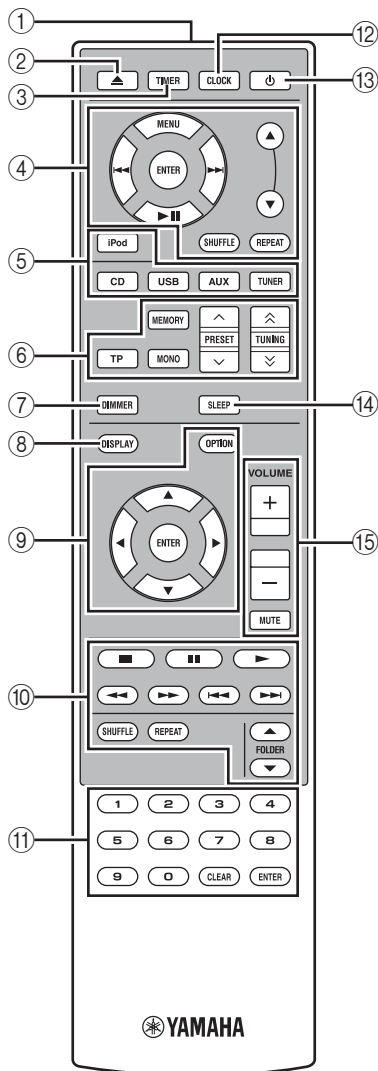

- ① **Infrared signal transmitter** (☞ P. 5)
- ② ▲ : Open and close tray
- ③ **TIMER** (☞ P. 15)
- ④ **iPod Control buttons** (☞ P. 11)
Used to operate your iPod
▲/▼ : Scroll buttons
MENU: Returns to the upper level in the iPod menu
ENTER: Select group/start playback
▶▶ : Skip forward/press and hold to fast forward
◀◀ : Skip backward/press and hold to fast backward
▶|| : Starts or pauses playback
SHUFFLE: Selects the shuffle play mode
REPEAT: Selects the repeat play mode
- ⑤ **Input select buttons** (☞ P. 10, 13)
Select the input source.
- ⑥ **FM control buttons**
TP: Enters TP (Traffic Program) data service receiving mode (☞ P. 14).
MEMORY: Starts preset tuning and stores preset station (☞ P. 13).
MONO: Sets FM Broadcasting receiving mode to monaural mode (☞ P. 13).
PRESET ^ / ∨ : Selects preset station (☞ P. 13).
TUNING ⤴ / ⤵ : Press to start manual tuning. Press and hold to start automatic tuning (☞ P. 13).
- ⑦ **DIMMER**
Changes brightness of the front panel. Choose brightness from normal (bright), mid dim, or dim by pressing this button repeatedly.
- ⑧ **DISPLAY** (☞ P. 13)
Switches the information shown on the front panel.
- ⑨ **Option control buttons** (☞ P. 16)
OPTION: Enters option menu mode.
▲/▼/◀/▶/**ENTER**: For selecting and confirming an item.
- ⑩ **CD/USB control buttons** (☞ P. 11)
Controls CD/USB playback
■ : Stops playback
■| : Pauses playback
▶ : Starts playback
◀◀ / ▶▶ : Rewind/fast-forward music
◀◀ / ▶▶ : Skips to the beginning of current track or next track
SHUFFLE: Selects the shuffle play mode
REPEAT: Selects the repeat play mode
FOLDER ▲/▼ : Skips to the first file of selected folder for an MP3 or WMA recorded on disc/USB device.
- ⑪ **Numeric buttons** (☞ P. 11)
Input numbers.
Press **ENTER** to confirm the entry.
Press **CLEAR** to clear the entry.
- ⑫ **CLOCK** (☞ P. 15)
- ⑬ ⏻ (**on/standby**)
- ⑭ **SLEEP** (☞ P. 15)
- ⑮ **Volume control buttons**
Controls the volume.
Press **MUTE** to turn off the sound. Press again to resume the volume.

Installing the batteries in the remote control

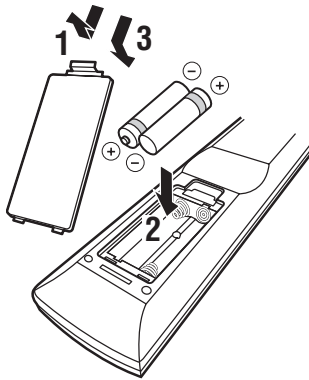

■ Notes on batteries

- Change both batteries when the operation range of the remote control decreases.
- Use AAA, R03, UM-4 batteries.
- Make sure that the polarities are correct. See the illustration inside the battery compartment.
- Remove the batteries if the remote control is not to be used for an extended period of time.
- Do not use old batteries together with new ones.
- Do not use different types of batteries (such as alkaline and manganese batteries) together. Read the packaging carefully as these different types of batteries may have the same shape and color.
- If the batteries have leaked, dispose of them immediately. Avoid touching the leaked material or letting it come into contact with clothing, etc. Clean the battery compartment thoroughly before installing new batteries.
- Do not throw away batteries with general house waste; dispose of them correctly in accordance with your local regulations.

Using the remote control

The remote control transmits a directional infrared beam. Be sure to aim the remote control directly at the remote control sensor on the front panel of the unit during operation.

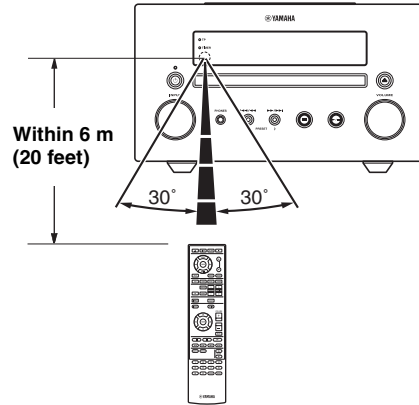

Notes

- The area between the remote control and the unit must be clear of large obstacles.
- Do not spill water or other liquids on the remote control.
- Do not drop the remote control.
- Do not leave or store the remote control in the following types of conditions:
 - high humidity, such as near a bath
 - high temperature, such as near a heater or a stove
 - extremely low temperatures
 - dusty places.
- Do not expose the remote control sensor to strong lighting, in particular, an inverter type fluorescent lamp; otherwise, the remote control may not work properly. If necessary, position the system away from direct lighting.

FRONT PANEL DISPLAY

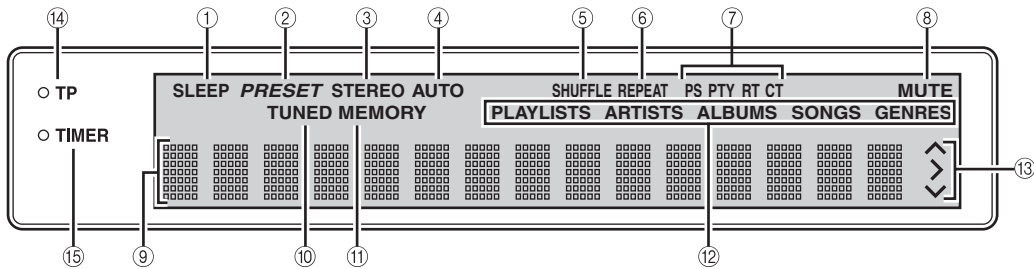

- ① **SLEEP indicator**
Lights up when the sleep timer is on (☞ P. 15).
- ② **PRESET indicator**
Lights up when you preset radio stations (☞ P. 13).
- ③ **STEREO indicator**
Lights up when this unit is receiving a strong signal from an FM stereo broadcast.
- ④ **AUTO indicator**
Lights up when this unit is in the Automatic Tuning mode (☞ P. 13).
- ⑤ **SHUFFLE indicator**
Lights up when you set your iPod/CD/USB to shuffle play (☞ P. 11).
- ⑥ **REPEAT indicator**
Lights up when you set your iPod/CD/USB to repeat play (☞ P. 11, 12).
- ⑦ **Radio Data System indicators**
The name of the Radio Data System data offered by the currently received Radio Data System station lights up (☞ P. 13).
- ⑧ **MUTE indicator**
Lights up when the sound is muted.
- ⑨ **Multi information display**
Shows the various information such as the tuning frequency.
- ⑩ **TUNED indicator**
Lights up when this unit is tuned into a station (☞ P. 13).
- ⑪ **MEMORY indicator**
Flashes when searching for a radio station by automatic preset tuning. Lights up when you preset radio stations automatically or manually (☞ P. 13).
- ⑫ **Multi information indicator**
Indicates the music information currently displayed on Multi information display (☞ P. 12).
- ⑬ **Operation indicators**
Shows operable option control buttons for a currently selected OPTION item.
- ⑭ **TP indicator**
Lights up when this unit is receiving a Radio Data System station which contains the TP (traffic program) data service (☞ P. 14).
- ⑮ **TIMER indicator**
Lights up when the timer is on (☞ P. 15).

FRONT PANEL AND BASIC OPERATION

- ☀️ This unit has an automatic standby function, which will automatically switch the unit to standby mode if the unit is left turned on for 1 hour without playback or any other operation being performed. This function is not available when the source is set to FM/AUX1/AUX2.

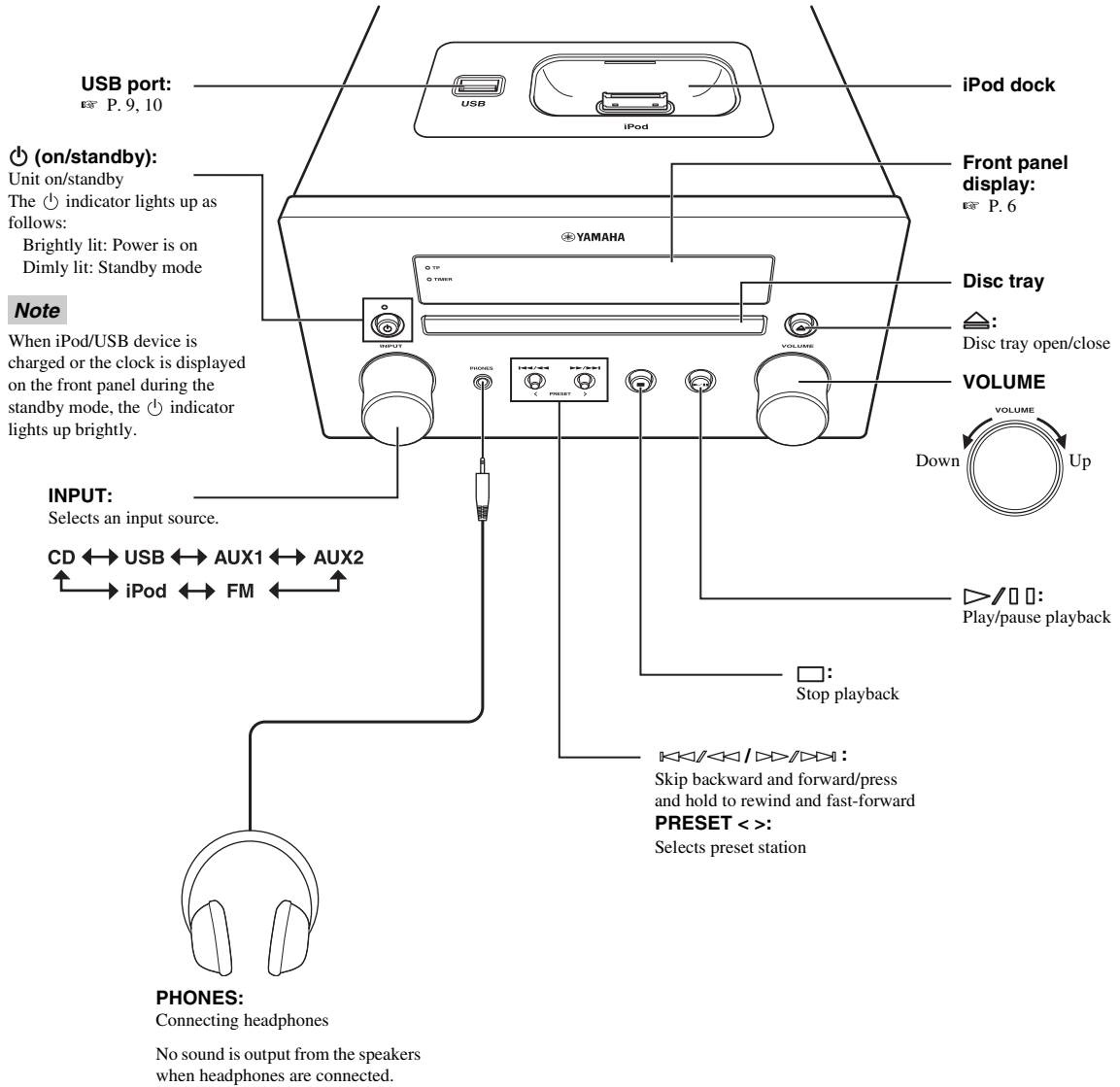

OPERATION

English

PREPARATIONS

Connecting speakers/external components/antennas

Make sure you read the following procedure and note carefully before connecting the system. For information on the speakers (NS-BP200), refer to the owner's manual supplied with it.

Connecting the system

- 1 Connect the speaker terminals (L) of the unit to the speaker terminals of the left speaker and the speaker terminals (R) of the unit to the speaker terminals of the right speaker using the speaker cables supplied with the speaker set (NS-BP200).
- 2 Connect the supplied FM antenna to the FM jack.

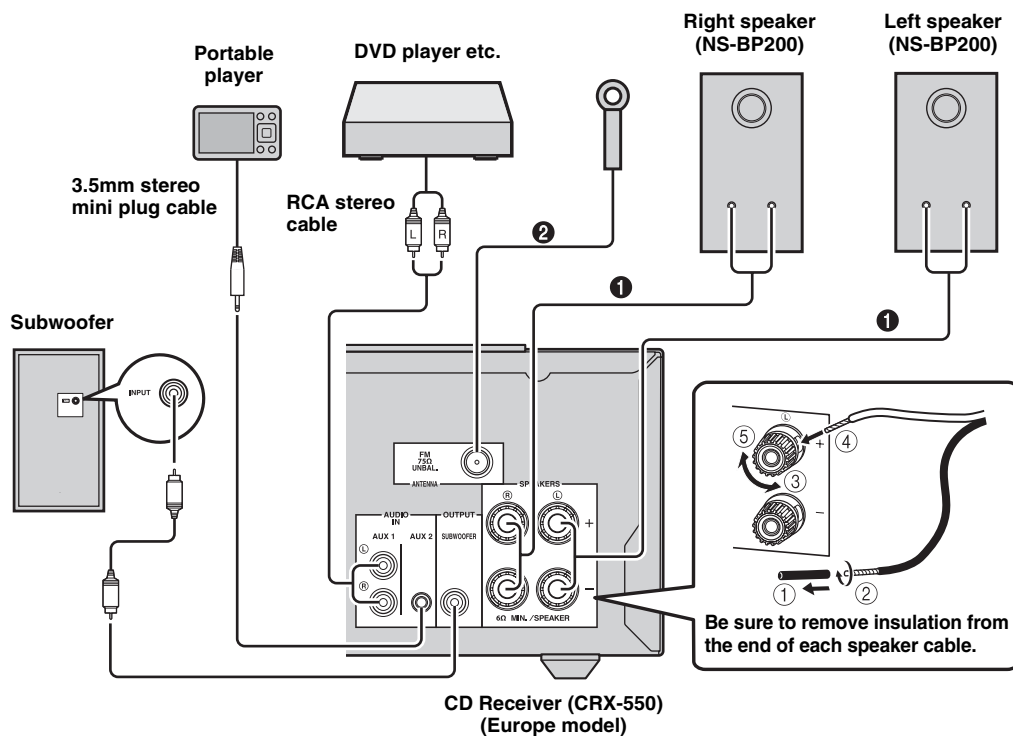

CAUTION

- Do not connect this unit or other components to the main power until all connections between components are complete.
- Do not let the bare speaker wires touch each other or any metal part of the unit. This could damage the unit and/or the speakers.
- All connections must be correct: L (left) to L, R (right) to R, "+" to "+" and "-" to "-". If the connections are faulty, no sound will be heard from the speakers, and if the polarity of the speaker connections is incorrect, the sound will be unnatural and lack bass. Also, refer to the owner's manual for each of your components.

Notes

- When connecting speakers other than NS-BP200, use speakers having more than 6Ω impedance.
- If there is a problem of weak radio wave reception in your area or you want to improve radio reception, we recommend that you use commercially available outdoor antennas. For details, consult the nearest authorized Yamaha dealer or service center.

Other connection

■ Stationing iPod

Station or remove your iPod whenever you want.



Your iPod is automatically charged when your iPod is set in the iPod dock even if the unit is in standby mode.

Note

This unit is compatible with iPod (5th generation), iPod classic, iPod nano and iPod touch.

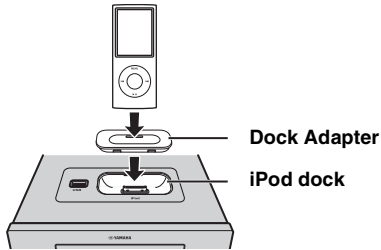

Notes

- To secure the connection, attach a compatible Dock Adapter supplied with the iPod or an iPod Universal Dock Adapter (sold separately), and remove the protective case covering your iPod.
- If you do not use an adapter or if the adapter is not compatible, the connection could be loose or poor, which could cause damage or malfunctions.

■ Connecting USB

Connect or remove your USB device whenever you want.

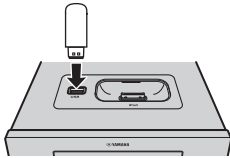

USB device is automatically charged when it is connected to the unit, even if the unit is in standby mode.

Notes

- This unit supports USB mass storage class devices (e.g., flash memories or portable audio players) using FAT16 or FAT32 format.
- Do not connect devices other than USB mass storage class devices (such as USB chargers or USB hubs), PCs, card readers, an external HDD, etc.

Connecting the power cable



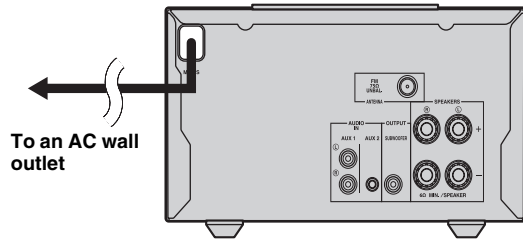





After you made all connections, connect the power cables of this unit.

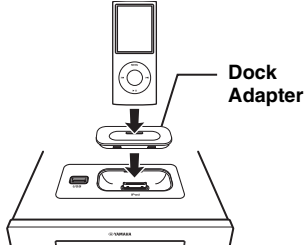

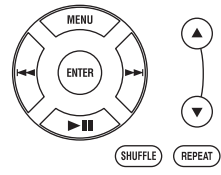
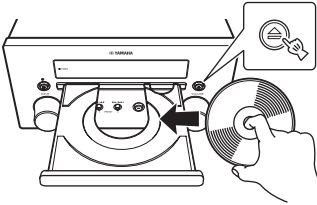
LISTENING TO MUSIC

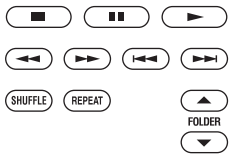
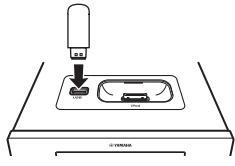
Playback operation

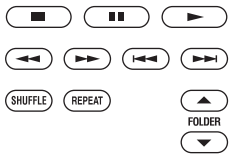
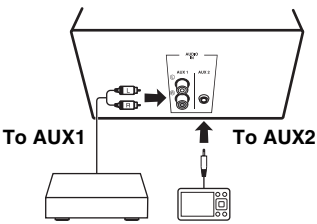
Follow the procedures below to play back music.

	1 Set the source	2 Switch the input	3 Select music and start playback
iPod*1	 <p>Dock Adapter</p> <p>P. 9</p>		
CD			
USB*2	 <p>P. 9</p>		
AUX1 AUX2	 <p>To AUX1</p> <p>To AUX2</p>		<p>For operation, refer to the instruction manuals supplied with external components such as DVD player and portable player.</p>

*1 Some features may not be available depending on the model or the software version of your iPod.

*2 • Some devices may not work properly even if they meet the requirements.

• Playability of and power supply to all kind of USB devices are not guaranteed.

• The reading time may exceed 30 seconds depending on the number of files/folders.

• Yamaha and suppliers accept no liability for the loss of data saved on the USB devices connected to this unit.

As a precaution, it is recommended that the files are made backup copies.

Operation for iPod

Note

Some features may not be compatible depending on the model or the software version of your iPod.

Control playback

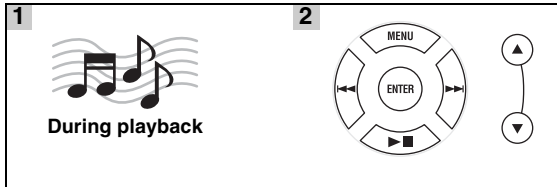

▲/▼: Scroll buttons

MENU: Returns to the upper level in the iPod menu

ENTER: Select group/start playback

▶▶▶: Skip forward/press and hold to fast-forward

◀◀◀: Skip backward/press and hold to rewind

▶||: Starts or pauses playback

Notes

- For iPod (5th generation) and iPod nano (1st generation), you can only operate the iPod menu using the front panel display.

iPod menu



- There are some characters that cannot be displayed in the front panel display of this unit.

Shuffle play

You can play back in random sequence.



SHUFFLE SONGS → (SHUFFLE ALBUMS)^{*1} → SHUFFLE OFF

^{*1} You cannot set ALBUMS when you use an iPod touch.

Repeat play

You can play back repeatedly.



REPEAT ONE → REPEAT ALL → REPEAT OFF

Operation for CD/USB

Control playback

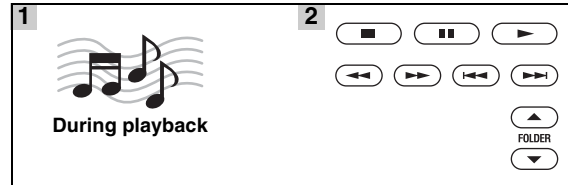

■: Stop

||: Pause

▶: Play

◀◀: Rewind

▶▶: Fast forward

◀◀◀: Skip backward

▶▶▶: Skip forward

FOLDER ▲/▼: Skip to the first file in the previous/next folder for MP3 or WMA.*

* If you press these buttons, the folder name is displayed on the front panel display for a certain period.



You can also use the **Numeric buttons** to enter the number of the song directly. To clear the entry, press **CLEAR**.

Notes

- Playback for Data Disc starts in alphanumeric order of files.
- Playback for USB starts in order by date and time of creation.

Shuffle play

You can play back in random sequence.

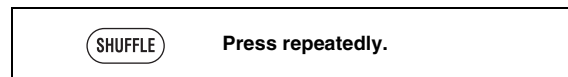

(SHUFFLE FOLDER)^{*2} → SHUFFLE ALL → SHUFFLE OFF

^{*2} If the audio format of the selected music source is MP3/WMA, you can also select FOLDER.

■ **Repeat play**

You can play back repeatedly.

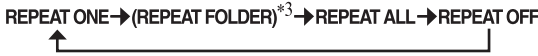

*3 If the audio format of the selected music source is MP3/WMA, you can also select FOLDER.

Switching the display

You can switch the playback information shown on the front panel display. Some special characters may not be shown properly.

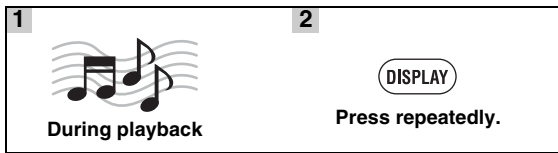

For iPod

Song number and elapsed time (default setting)



Song number and remaining time



Song name



Artist name



Album name



Back to the default setting

Note

This function is available for iPod (5th generation), iPod classic, iPod nano, and iPod touch. However, even with these models, this function may not be available depending on the software version of your iPod.

For CD/USB

Track/file number and elapsed time of the current song (default setting)



Track number and remaining time of the current song*4



Total time of the disc*4



Remaining time of the disc*4



File name*5



Track name*6



Artist name*6



Album name*6



Back to the default setting

*4 Only for Audio CDs

*5 Only for MP3/WMA files

*6 Only when the selected track has information

Playback sound

This unit has built-in sound program which will automatically adjust music source to provide enjoyable sound quality.

■ **Bit data expansion**

Bit data expansion increases CD 16-bit data to 24 bits, achieving a more natural and detailed sound.

Note

This function is only available for Audio CDs.

■ **Music Enhancer**



Music Enhancer feature enhances the sound for compressed music by regenerating musical elements that are lost through compression.



Note

This function is not available for Audio CDs and audio input from external device connected to AUX1.

LISTENING TO FM RADIO STATIONS

Tuning to radio stations

1  Press TUNER.	2  Press and hold. Automatic tuning starts.
--	--

 If the signal received from the station you want to select is weak, you can also tune into radio stations manually by pressing **TUNING**  /  repeatedly.



Note

When receiving a stereo broadcasting station, you can switch between stereo and monaural by pressing **MONO**.

Presetting radio stations

You can store your favorite FM stations with the preset function.





Automatic preset tuning

1  Press and hold MEMORY for more than 2 seconds in FM mode.	2  Start the automatic preset.
---	--



Note

When you perform the automatic preset, all stored stations are cleared and the new stations are stored.

Manual preset tuning

1  Tune into a favorite radio station.	2  Press MEMORY.
3  Select the preset number you want to store to.	4  Complete the manual preset.





- You can preset up to 30 FM stations.
- To cancel the manual preset while choosing a preset number, press **MEMORY** again.
- You can delete a preset station by pressing **OPTION** →  /  → **ENTER** to select PRESET DELETE.

Selecting preset radio stations (Preset tuning)

	Select the preset radio station in FM mode.
---	--

Displaying Radio Data System information

1  While listening	2  Press repeatedly.
---	---

PS (Program Service)



PTY (Program Type)



RT (Radio Text)



CT (Clock Time)



Frequency



Back to the PS

Note

If the signal transmission of the Radio Data System station is too weak, this unit may not be able to receive Radio Data System information completely. In particular, RT (Radio Text) information uses a lot of bandwidth, so it may be less available compared to other types of information.

Using the TP (traffic program) data service

Use this feature to receive the TP (traffic program) data service of the Radio Data System station network.

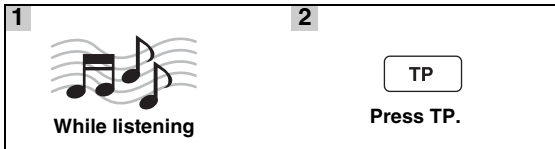

- "TP Search" flashes on the front panel display and the search starts.
The TP indicator on the unit flashes during search.
- When the traffic program is received, the TP indicator stays on and the search stops.
If you press TP again, the search starts again.
- If the unit fails to receive the traffic program, the TP indicator turns off and "Not Found" appears on the display. The unit returns to its previous state.
- To cancel the search, press TP during search.

CLOCK AND TIMER

Using the clock

To set the clock, press and hold **CLOCK** or press **OPTION** to enter CLOCK SET of the option menu. As for the setting, refer to “Using option menu” on page 16.

Once you set the clock, you can display the clock on the front panel display.



When you press **CLOCK** while the power is on, the clock is displayed on the front panel display for a few seconds. When you press **CLOCK** during standby mode, you can select whether to display the clock on the front panel display or not.

Notes

- This unit supports 24-hour clock display.
- The clock setting will be lost if you disconnect the power cable from the wall outlet for several minutes.

Using timer and sleep timer

■ Using the timer

The timer sets the unit to play back music at the time you set.

To set the timer, press and hold **TIMER** or press **OPTION** to enter TIMER SET of the option menu.

As for the setting, refer to “Using option menu” on page 16.

To use the timer, set the appropriate input source securely and set the timer in the option menu in advance (P. 17).



TIMER OFF → TIMER ONCE → TIMER EVERY
↑

TIMER OFF: To set the timer off.

TIMER ONCE: To set the timer once.

TIMER EVERY: To set the timer everyday at the same time.

When you switch the timer set to **TIMER EVERY** or **TIMER ONCE**, the **TIMER** indicator lights up on the front panel display.

Notes

- The clock has to be set in advance.
- When the timer is set, the **TIMER** indicator lights up on the front panel display. While the power is on, the **TIMER** indicator flashes as the set time of the timer becomes closer.



- The settings set in timer settings are retained.

■ Using sleep timer

The sleep timer sets the unit to the standby mode after the specified time elapses.



120min → 90min → 60min → 30min → Off
↑

The **SLEEP** indicator lights up on the front panel display.

USING USEFUL FUNCTIONS

Using option menu

The option menu appears on the front panel display by pressing **OPTION**. You can set various useful functions with option menu.

Option menu	Parameter or control range	Reference page
PRESET DELETE	(Displays only when the input source is set to FM.)	13
TREBLE	-10 dB to +10 dB	below
BASS	-10 dB to +10 dB	below
BALANCE	L+5 - CENTER - R+5	below
AUTO CLOCK*1	ON/OFF	below
CLOCK SET	Hour, minute	below
TIMER SET	Time (hour, minute), sound (source, track or preset number), volume, timer on (every/once)/off	17

*1 This function is available only for Europe, U.K. and Australia models.

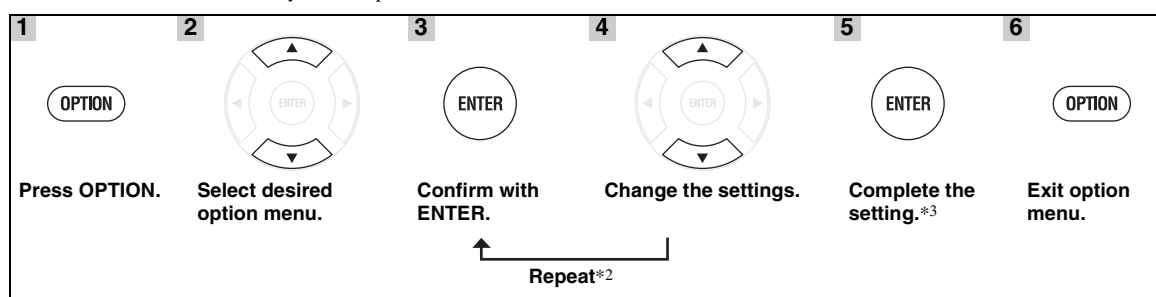

*2 When there are some parameters to set, repeat steps 3 and 4. You can go back to a previous parameter by pressing ◀.

*3 To set additional items, repeat steps 2 to 5.



To cancel the setting during the operation, press **OPTION**.

■ Setting tone/balance

TREBLE*4: Adjusts the high frequency response.

BASS*4: Adjusts the low frequency response.

BALANCE: Adjusts the volume level of each left and right speaker channel.

*4 Also effective when you are using headphones.

■ Adjusting the clock

AUTO CLOCK: Automatic adjustment function is available for Europe, U.K. and Australia models only. To apply for this function, set AUTO CLOCK to ON.

CLOCK SET: To set hour and minute, repeat steps 3 and 4 on page 16.



- You can enter **CLOCK SET** directly by pressing and holding **CLOCK** when the unit is on.
- When setting the clock, you can also use the **Numeric buttons** to enter the hour and minute. To confirm the entry, press **ENTER**. To clear the entry, press **CLEAR**.
- The current time appears on the front panel display for a certain period by pressing **CLOCK** when the unit is on.

Note

The time setting will be lost if you disconnect the power cable from the wall outlet for several minutes.

■ Setting the timer

TIMER SET: To select the following setting items, repeat steps 3 and 4 on page 16.



You can enter TIMER SET directly by pressing and holding **TIMER**.

Time (hour and minute)



You can use the **Numeric buttons** to enter the hour/minute, track/file number, preset number and volume when you are setting the timer. To confirm the entry, press **ENTER**. To clear the entry, press **CLEAR**.

Input source and track/file number or preset number

Note

If the source is not set properly, the timer sound will not be heard. Make sure that the source is set securely.

CD:

Set a track/file number.

If you set the track/file number which is not exist, the first track/file is played back automatically.

USB:

Set a file number.

If you set a file number that does not exist, the first file is played back automatically.

iPod:

When you select the iPod as a source, this unit resumes the music that you were listening to last time.

FM:

Set preset number.

By selecting “--”, the FM station you set last time is set.

Volume

The volume level can be set between “1” - “MAX” (60) and “---”*. When the timer is set while the unit is in standby mode, the volume is set at this point is used. When the timer is executed while the unit is on, the volume level remains the same as the current volume.

* If you set your volume to “_ _ _” when the timer is set while the unit is in standby mode, the volume level is set at the same level as input source.

Timer on (TIMER EVERY/TIMER ONCE)/Timer off (TIMER OFF)

Switch the timer to TIMER EVERY/TIMER ONCE/TIMER OFF. When the timer is set to TIMER EVERY or TIMER ONCE, the TIMER indicator lights up on the front panel display.



This setting is also available with **TIMER** (p. 15).

TROUBLESHOOTING

Refer to the table below when this unit does not function properly. If the problem you are experiencing is not listed below or if the instruction below does not help, turn off this unit, disconnect the power cable, and contact the nearest authorized Yamaha dealer or service center.

General

Problem	Cause	Remedy	page
This unit fails to turn on or enters the standby mode soon after the power is turned on.	The power cable is not connected or the plug is not completely inserted.	Connect the power cable firmly.	9
	This unit has been exposed to a strong external electric shock (such as lightning or strong static electricity).	Set this unit to the standby mode, disconnect the power cable, plug it back in after 30 seconds and then use it normally.	—
The unit does not operate properly.			
No sound.	No appropriate input source has been selected.	Select an appropriate input source with INPUT on the front panel (or the source buttons on the remote control).	—
	Speaker connections are not secure.	Secure the connections.	8
	The mute function may be on.	Cancel the mute function.	4
	The volume is turned down.	Turn up the volume.	—
	Signals this unit cannot reproduce are being input from a source component, such as a CD-ROM.	Play a source whose signals can be reproduced by this unit.	3
The power is suddenly turned off.	The sleep timer may be set.	This is not malfunction. Turn on the unit and play the source again.	—
	The unit is left turned on for 1 hour without playback or any other operation being performed.		
The clock setting has been cleared.	The power cable has been disconnected.	Connect the power cable, and set the clock again.	—
Sound is heard from the speaker on one side only.	Incorrect cable connections.	Connect the cables properly. If the problem persists, the cables may be defective.	8
There is noise interference from digital or radio frequency equipment.	This unit is too close to the digital or high-frequency equipment.	Move this unit farther away from such equipment.	—

Radio reception

Problem	Cause	Remedy	page
FM stereo reception is noisy.	The antenna is connected improperly.	Check the antenna connections.	8
	The characteristics of FM stereo broadcasts may cause this problem when the transmitter is too far away or the antenna input is poor.	Try using a high-quality directional FM antenna.	—
		Switch to monaural mode.	13
The desired station cannot be tuned into with the automatic tuning method.	The signal is too weak.	Use a high-quality directional FM antenna.	—
		Use the manual tuning method.	13
The preset selecting function does not work.	The preset (memory) may have been erased.	Preset radio stations again.	13
There is distortion, and clear reception cannot be obtained even with a good FM antenna or an outdoor antenna.	Multipath reflection or other radio interference may have occurred.	Change the height, direction, or placement of the antenna.	—

iPod

Note

In case of a transmission error without a status message appearing in the front panel of this unit, check the connection to your iPod (see page 9).

Status message	Cause	Remedy	page
iPod Connecting iPod Charging	This unit is in the middle of recognizing the connection with your iPod.	If the message continues to appear in the front panel display and playback does not start, connect the iPod again.	—
Unknown iPod	There is a problem with the signal path from your iPod to this unit.	Connect the iPod again.	9
	The iPod being used is not supported by this unit.	Only iPod (5th generation), iPod classic, iPod nano, and iPod touch are supported.	—
	The iPod software is out of date.	Update the iPod software version to the latest.	—
iPod	The play back of the iPod is finished. For example, all the songs in the selected album have finished being played back.		
iPod Unplugged	Your iPod was removed from the iPod dock.	Station your iPod back in the iPod dock.	9
iPod OverCurrent	The connected iPod is not playable on this unit. The iPod is connected at an angle.	Disconnect the iPod. Change input source other than iPod and select iPod as input source again. Then connect playable iPod again.	9

Problem	Cause	Remedy	page
No sound.	The power of the unit is off.	Connect the power cable correctly.	—
	The iPod software version has not been updated.	Download the latest iTunes software to update the iPod software version to the latest.	—
	The iPod is in the process of connecting with the unit.	Please wait for a while.	—

Problem	Cause	Remedy	page
No sound. The iPod sounds, but you cannot operate it with the unit or the remote control.	The iPod is set in the iPod dock improperly.	Remove the iPod from the unit, then set it in the iPod dock again.	9
The unit cannot be operated by the remote control.	The iPod is not supported by this unit.	Only iPod (5th generation), iPod classic, iPod nano, and iPod touch are supported.	9
	The iPod is not connected correctly.	Connect the iPod firmly.	—
	The iPod software version is out of date.	Update the iPod software version to the latest. If the problem cannot be solved, even with the latest software, reset the iPod.	—
You cannot operate from the iPod.	The iPod is set in the iPod dock improperly.	Remove the iPod from the unit, then set it in the iPod dock again.	9
The playback information is not displayed on the front panel display.	The iPod you set is not compatible with the playback information display.	Only iPod (5th generation), iPod classic, iPod nano, and iPod touch are supported.	9
The iPod does not charge up.	The iPod is set in the iPod dock improperly.	Remove the iPod from the unit, then set it in the iPod dock again.	9
	The iPod is not supported by this unit.	Only iPod (5th generation), iPod classic, iPod nano and iPod touch are supported.	9

USB



Note

In case of a transmission error without a status message appearing in the front panel of this unit, check the connection to the USB device (see page 9).

Status message	Cause	Remedy	page
USB Unplugged	The USB device is not connected firmly.	Connect the USB device again.	9
No Files	The connected USB device is not playable on this unit.	Connect playable USB device.	9
	The USB device has no data.	Connect an USB device with data included.	9
USB OverCurrent	The connected USB device is not playable on this unit.	Disconnect the USB device. Change input source other than USB and select USB as input source again. Then connect playable USB device again.	9
	The USB device is connected at an angle.		

Problem	Cause	Remedy	page
MP3/WMA file in the USB device does not play.	The USB device is not recognized.	Connect the USB device again.	9
		Connect an AC adapter if supplied with the device.	—
	Improper USB device connections.	Connect the USB device again.	9
	The MP3 or WMA formats are not compatible with this unit.	Replace the file with a correctly recorded file playable with this unit.	3
	If the solutions above do not resolve the problem, the USB device is not playable on the unit.	Try another USB device.	—

Disc playback

Problem	Cause	Remedy	page
No sound or distorted sound	The sampling rate of an MP3 or WMA file may not be compatible with this unit.	Check the sampling rate and bit rate of an MP3 or WMA file are compatible with this unit.	3
Disc playback does not start.	You may be using a CD-R/RW that is not finalized.	Finalize the CD-R/RW.	—
	The disc label may be upside down.	Check that the disc label is facing up.	—
	The disc may be defective.	Try playing back another disc. If this cures the problem, the disc you want to play back is defective.	—
	MP3/WMA disc may not contain sufficient music files to be played back.	Check that your MP3/WMA disc contains at least 5 MP3/WMA music files. If the number of files is small, the disc may not be recognized.	—
	The sampling rate of an MP3 or WMA file may not be compatible with this unit.	Check the sampling rate and bit rate of an MP3 or WMA file are compatible with this unit.	3
Some button operations do not work.	The disc loaded into the unit may not be compatible.	Remove the disc and then check whether the unit supports the disc or not.	3
Playback does not start immediately after pressing  on the unit or  on the remote control.	The disc may be dirty.	Wipe the disc clean.	—
	The disc loaded into the unit may not be compatible.	Use a disc supported by the unit.	3
	If the unit was moved from a cold to warm place, condensation may have formed on the disc reading lens.	Wait for an hour or two until the unit adjusts to the room temperature, and try again.	—
“No Disc” appears in the display even though a disc is in the disc tray.	The disc loaded into the unit may not be compatible.	Use a disc supported by the unit.	3
	The disc may be dirty.	Remove the disc and then wipe the disc clean.	—
	Disc is loaded upside-down.	Remove the disc and then load the disc with the labeled side facing up.	—

Remote control

Problem	Cause	Remedy	page
The remote control does not work nor function properly.	The remote control may be operated outside its operation range.	For information on the remote control operation range, refer to “Using the remote control”.	5
	The remote control sensor on this unit may be exposed to direct sunlight or lighting.	Change the lighting or orientation of this unit.	—
	The battery may be worn out.	Replace the battery with new one.	5
	There are obstacles between the sensor of this unit and the remote control.	Remove the obstacles.	—

HANDLING COMPACT DISCS

- Always handle with care so that the playing surface is not scratched. Do not bend discs.

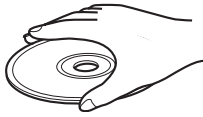

- To keep the playing surface clean, wipe with a clean, dry cloth. Do not use any type of disc cleaner, spray, or any other chemical-based liquid.
- Do not expose discs to direct sunlight, high temperature or high humidity for a long time.

- Do not wipe with a circular motion; wipe straight outward from the center.

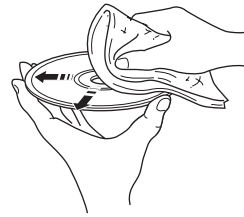

- Use a soft-tipped pen when writing on the label side of a disc.

SPECIFICATIONS

PLAYER SECTION

iPod

- Supported iPod iPod (5th generation), iPod classic, iPod nano, iPod touch

CD

- Media CD, CD-R/RW
- Audio format Audio CD, MP3, WMA

USB

- Audio format MP3, WMA

AUX

- Input connector
- AUX1 RCA
- AUX2 STEREO L/R: 3.5 mm STEREO mini Jack

AMPLIFIER SECTION

- Maximum output power 32 W + 32 W
(6 Ω 1 kHz, 10% THD)
- Input sensitivity
- AUX1 280 mV/47 kΩ
- AUX2 140 mV/47 kΩ
- Total harmonic distortion
- AUX1 1 kHz/10 W 0.05 %

TUNER SECTION

- Tuning range
- [Canada model] 87.5 to 107.9 MHz
- [Other models] 87.50 to 108.00 MHz

GENERAL

- Power Supply
- [Europe model] AC 230 V, 50 Hz
- [Canada model] AC 120 V, 60 Hz
- [Asia model] AC 220-240 V, 50/60 Hz
- [Taiwan model] AC 110-120 V, 60 Hz
- [Australia model] AC 240 V, 50 Hz
- [U.K. model] AC 230 V, 50 Hz
- [China model] AC 220 V, 50 Hz
- Power consumption 80 W

- Standby Power consumption* 0.5 W or less
- Dimensions (W × H × D) 215 × 125 × 309 mm
(8 1/2 × 4 7/8 × 12 1/8 in)
- Weight 4.8 kg (10.6 lbs.)
- * When iPod/USB is not charged and when the clock is not displayed.

Specifications are subject to change without notice.

iPod

iPod is a trademark of Apple Inc., registered in the U.S. and other countries.

“Made for iPod” means that an electronic accessory has been designed to connect specifically to iPod and has been certified by the developer to meet Apple performance standards.

Apple is not responsible for the operation of this device or its compliance with safety and regulatory standards.

Limited Guarantee for European Economic Area (EEA) and Switzerland

Thank you for having chosen a Yamaha product. In the unlikely event that your Yamaha product needs guarantee service, please contact the dealer from whom it was purchased. If you experience any difficulty, please contact Yamaha representative office in your country. You can find full details on our website (<http://www.yamaha-hifi.com/> or <http://www.yamaha-uk.com/> for U.K. resident).

The product is guaranteed to be free from defects in workmanship or materials for a period of two years from the date of the original purchase. Yamaha undertakes, subject to the conditions listed below, to have the faulty product or any part(s) repaired, or replaced at Yamaha's discretion, without any charge for parts or labour. Yamaha reserves the right to replace a product with that of a similar kind and/or value and condition, where a model has been discontinued or is considered uneconomic to repair.

Conditions

1. The original invoice or sales receipt (showing date of purchase, product code and dealer's name) MUST accompany the defective product, along with a statement detailing the fault. In the absence of this clear proof of purchase, Yamaha reserves the right to refuse to provide free of charge service and the product may be returned at the customer's expense.
2. The product MUST have been purchased from an AUTHORISED Yamaha dealer within the European Economic Area (EEA) or Switzerland.
3. The product must not have been the subject of any modifications or alterations, unless authorised in writing by Yamaha.
4. The following are excluded from this guarantee:
 - a. Periodic maintenance and repair or replacement of parts due to normal wear and tear.
 - b. Damage resulting from:
 - (1) Repairs performed by the customer himself or by an unauthorised third party.
 - (2) Inadequate packaging or mishandling, when the product is in transit from the customer. Please note that it is the customer's responsibility to ensure the product is adequately packaged when returning the product for repair.
 - (3) Misuse, including but not limited to (a) failure to use the product for its normal purpose or in accordance with Yamaha's instructions on the proper use, maintenance and storage, and (b) installation or use of the product in a manner inconsistent with the technical or safety standards in force in the country where it is used.
 - (4) Accidents, lightning, water, fire, improper ventilation, battery leakage or any cause beyond Yamaha's control.
 - (5) Defects of the system into which this product is incorporated and/or incompatibility with third party products.
 - (6) Use of a product imported into the EEA and/or Switzerland, not by Yamaha, where that product does not conform to the technical or safety standards of the country of use and/or to the standard specification of a product sold by Yamaha in the EEA and/or Switzerland.
5. Where the guarantee differs between the country of purchase and the country of use of the product, the guarantee of the country of use shall apply.
6. Yamaha may not be held responsible for any losses or damages, whether direct, consequential or otherwise, save for the repair or replacement of the product.
7. Please backup any custom settings or data, as Yamaha may not be held responsible for any alteration or loss to such settings or data.
8. This guarantee does not affect the consumer's statutory rights under applicable national laws in force or the consumer's rights against the dealer arising from their sales/purchase contract.

Information for Users on Collection and Disposal of Old Equipment and Used Batteries



These symbols on the products, packaging, and/or accompanying documents mean that used electrical and electronic products and batteries should not be mixed with general household waste.

For proper treatment, recovery and recycling of old products and used batteries, please take them to applicable collection points, in accordance with your national legislation and the Directives 2002/96/EC and 2006/66/EC.



By disposing of these products and batteries correctly, you will help to save valuable resources and prevent any potential negative effects on human health and the environment which could otherwise arise from inappropriate waste handling.



For more information about collection and recycling of old products and batteries, please contact your local municipality, your waste disposal service or the point of sale where you purchased the items.

[Information on Disposal in other Countries outside the European Union]

These symbols are only valid in the European Union. If you wish to discard these items, please contact your local authorities or dealer and ask for the correct method of disposal.

Note for the battery symbol (bottom two symbol examples):

This symbol might be used in combination with a chemical symbol. In this case it complies with the requirement set by the Directive for the chemical involved.

Pb

ATTENTION : VEUILLEZ LIRE CE QUI SUIT AVANT D'UTILISER L'APPAREIL.

- 1 Pour utiliser l'appareil au mieux de ses possibilités, lisez attentivement ce mode d'emploi. Conservez-le soigneusement pour référence.
- 2 Installez cet ensemble audio dans un endroit bien aéré, frais, sec et propre - veillez à ce qu'il soit à l'abri de la lumière directe du soleil, des sources de chaleur, des vibrations, des poussières, de l'humidité et/ou du froid. Pour une ventilation correcte, ménager l'espace minimum suivant autour du CRX-550.
Au-dessus : 20 cm
À l'arrière : 10 cm
Sur les côtés : 10 cm
- 3 Placez l'appareil loin des équipements, moteurs et transformateurs électriques, pour éviter les ronflements parasites.
- 4 N'exposez pas l'appareil à des variations brutales de température, ne le placez pas dans un environnement très humide (par exemple dans une pièce contenant un humidificateur) car cela peut entraîner la condensation d'humidité à l'intérieur de l'appareil qui elle-même peut être responsable de décharge électrique, d'incendie, de dommage à l'appareil ou de blessure corporelle.
- 5 Evitez d'installer l'appareil dans un endroit où des objets peuvent tomber, ainsi que là où l'appareil pourrait être exposé à des éclaboussures ou des gouttes d'eau. Sur le dessus de l'appareil, ne placez pas :
 - d'autres appareils qui peuvent endommager la surface de l'appareil ou provoquer sa décoloration.
 - des objets se consumant (par exemple, une bougie) qui peuvent être responsables d'incendie, de dommage à l'appareil ou de blessure corporelle.
 - des récipients contenant des liquides qui peuvent être à l'origine de décharge électrique ou de dommage à l'appareil.
- 6 Ne couvrez pas l'appareil d'un journal, d'une nappe, d'un rideau, etc. car cela empêcherait l'évacuation de la chaleur. Toute augmentation de la température intérieure de l'appareil peut être responsable d'incendie, de dommage à l'appareil ou de blessure corporelle.
- 7 Ne branchez pas la fiche du câble d'alimentation de l'appareil sur une prise secteur aussi longtemps que tous les raccordements n'ont pas été effectués.
- 8 Ne pas faire fonctionner l'appareil à l'envers. Il risquerait de chauffer et d'être endommagé.
- 9 N'exercez aucune force excessive sur les commutateurs, les boutons et les cordons.
- 10 Pour débrancher la fiche du câble d'alimentation au niveau de la prise secteur, saisissez la fiche et ne tirez pas sur le cordon.
- 11 Ne nettoyez pas l'appareil au moyen d'un solvant chimique, ce qui pourrait endommager la finition. Utilisez un chiffon sec et propre.
- 12 N'alimentez l'appareil qu'à partir de la tension prescrite. Alimenter l'appareil sous une tension plus élevée est dangereux et peut être responsable d'incendie, de dommage à l'appareil ou de blessure corporelle. Yamaha ne saurait être tenue responsable des dommages résultant de l'alimentation de l'appareil sous une tension autre que celle prescrite.
- 13 Pour empêcher tout dommage causé par les éclairs, déconnectez le câble d'alimentation et toute antenne extérieure de la prise murale pendant un orage.
- 14 Ne tentez pas de modifier ni de réparer l'appareil. Consultez le service Yamaha compétent pour toute réparation qui serait requise. Le coffret de l'appareil ne doit jamais être ouvert, quelle que soit la raison.
- 15 Si vous envisagez de ne pas vous servir de l'appareil pendant une longue période (par exemple, pendant les vacances), débranchez la fiche du câble d'alimentation au niveau de la prise secteur.
- 16 Lisez la section intitulée « GUIDE DE DÉPANNAGE » où figurent une liste d'erreurs de manipulation communes avant de conclure que l'appareil présente une anomalie de fonctionnement.
- 17 Avant de déplacer l'appareil, appuyez sur \odot pour placer l'appareil en veille puis débranchez la fiche du cordon d'alimentation au niveau de la prise secteur.
- 18 La condensation se forme lorsque la température ambiante change brusquement. En ce cas, débranchez la fiche du câble d'alimentation et laissez l'appareil reposer.
- 19 La température de l'appareil peut augmenter en raison d'une utilisation prolongée. En ce cas, coupez l'alimentation de l'appareil et laissez-le au repos pour qu'il refroidisse.
- 20 Installez cet appareil à proximité de la prise secteur et à un emplacement où la fiche du câble d'alimentation est facilement accessible.
- 21 Les piles ne doivent pas être exposées à une chaleur extrême, par exemple au soleil, à une flamme, etc.
- 22 Une pression excessive du son par les écouteurs et le casque d'écoute peut entraîner la perte de l'ouïe.

Cet appareil n'est pas déconnecté du secteur tant qu'il reste branché à la prise de courant, même si l'appareil en soi est éteint par la touche \odot . Il se trouve alors « en veille ». En mode veille, l'appareil consomme une très faible quantité de courant.

AVERTISSEMENT

POUR RÉDUIRE LES RISQUES D'INCENDIE OU DE DÉCHARGE ÉLECTRIQUE, N'EXPOSEZ PAS CET APPAREIL À LA PLUIE OU À L'HUMIDITÉ.

SÉCURITÉ LASER

L'appareil utilise un laser. En raison des risques de blessure des yeux, le retrait du couvercle ou les réparations de l'appareil devront être confiés exclusivement à un technicien d'entretien qualifié.

DANGER

Risque d'exposition au laser en cas d'ouverture. Éviter l'exposition directe des yeux au faisceau. Lorsque cet appareil est branché à la prise de courant, ne pas approcher les yeux de l'ouverture du plateau changeur et des autres ouvertures pour regarder à l'intérieur.

Le laser de cet appareil peut émettre un rayonnement dépassant les limites de la classe 1.

LASER

Type	Laser semi-conducteur GaAs/GaAlAs
Longueur d'onde	780 nm
Puissance de sortie	10 mW

AVERTISSEMENT

LORSQUE VOUS UTILISEZ CET APPAREIL À UN VOLUME ÉLEVÉ PENDANT UNE PÉRIODE PROLONGÉE, IL EST POSSIBLE QUE LA PARTIE INFÉRIEURE CHAUFFE. PAR CONSÉQUENT, NE TOUCHEZ PAS L'APPAREIL, CAR VOUS RISQUEZ DE VOUS BLESSER, ET NOTAMMENT DE VOUS BRÛLER.

TABLE DES MATIÈRES

PRÉPARATION

QUE VOUS PERMET DE FAIRE CET APPAREIL.....	2
ACCESSOIRES FOURNIS.....	2
DISQUES ET FORMATS DE FICHIER	
PRIS EN CHARGE.....	3
TÉLÉCOMMANDE.....	4
Insertion des piles dans la télécommande.....	5
Utilisation de la télécommande	5
AFFICHEUR DU PANNEAU AVANT.....	6

FONCTIONNEMENT

FONCTIONNEMENT DE L’AFFICHEUR DU PANNEAU AVANT ET FONCTIONNEMENT DE BASE.....	7
PRÉPARATION.....	8
Raccordement des enceintes/composants externes/antennes.....	8
Autres raccords.....	9
Raccordement du câble d’alimentation	9
ÉCOUTE DE MUSIQUE.....	10
Lecture	10
Utilisation en mode iPod	11
Utilisation en mode CD/USB	11
Commutation de l’affichage	12
Reproduction du son.....	12
ÉCOUTE DE STATIONS RADIO FM.....	13
Syntonisation de stations radio	13
Mémorisation de stations radio.....	13
Sélection de stations radio mémorisées (syntonisation des stations mémorisées)	13
Affichage des informations du système de diffusion de données radio.....	13
Utilisation du service de données TP (émission d’informations routières)	14
HORLOGE ET MINUTERIE.....	15
Utilisation de l’horloge.....	15
Utilisation de la minuterie et de la minuterie de mise en veille	15
UTILISATION DES FONCTIONS UTILES	16
Utilisation du menu d’options	16

INFORMATIONS COMPLÉMENTAIRES

GUIDE DE DÉPANNAGE.....	18
Généralités	18
Réception radio	19
iPod	19
USB	20
Lecture de disque.....	21
Télécommande.....	21
MANIPULATION DES DISQUES	
COMPACTS	22
CARACTÉRISTIQUES TECHNIQUES.....	22

PRÉPARATION

FONCTIONNEMENT

INFORMATIONS COMPLÉMENTAIRES

■ Quelques mots sur ce mode d’emploi

- Ce manuel décrit comment utiliser l’appareil au moyen de la télécommande, sauf lorsque cela n’est pas possible. Certaines de ces opérations ne sont disponibles qu’avec les touches du panneau avant.
- Le symbole « » suivi d’un ou de plusieurs numéros de page indique la ou les pages de référence correspondantes.
- Les remarques contiennent d’importantes informations relatives à la sécurité et à l’utilisation de l’appareil. Le symbole appelle votre attention sur un conseil d’utilisation.
- Ce mode d’emploi a été imprimé avant la fabrication de l’appareil. Les caractéristiques et la conception sont sujets à modification, notamment à des fins d’amélioration. En cas de divergence entre le mode d’emploi et l’appareil, ce dernier prime.

Français

QUE VOUS PERMET DE FAIRE CET APPAREIL ?

Écouter de la musique via un iPod, des disques compacts, un périphérique USB ou un périphérique externe → p. 10

Cet appareil permet de lire les fichiers audio enregistrés sur votre iPod, vos CD et votre périphérique USB. Vous pouvez également raccorder un périphérique externe et écouter de la musique à partir de cet équipement.

*Consultez la p. 3 pour obtenir une liste des disques et des formats de fichier pris en charge.

Recevoir des stations radio FM et des informations du système de diffusion de données radio (modèle pour l'Europe uniquement) → p. 13

Cet appareil vous permet d'écouter des stations radio FM. Lors de la réception de la station de radiodiffusion de données de services, vous pouvez par ailleurs afficher les informations du système de diffusion de données radio correspondantes sur le panneau avant de cet appareil (modèle pour l'Europe uniquement).

Améliorer le son des CD audio par expansion des données de bit → p. 12

Vous pouvez bénéficier d'un son limpide lorsque vous écoutez des CD audio.

Améliorer le son des sources compressées grâce à la fonction Music Enhancer → p. 12

Vous pouvez optimiser la qualité sonore des sources audio compressées (MP3 et WMA).

Régler l'horloge et la minuterie → p. 15

Vous pouvez régler l'horloge et choisir de l'afficher sur le panneau avant lorsque l'appareil est en veille. Vous pouvez par ailleurs régler la minuterie de façon à lire les fichiers audio de la source d'entrée sélectionnée.

Charger l'iPod et le périphérique USB → p. 9

Lorsqu'il est en veille, cet appareil peut charger l'iPod et le périphérique USB.

Augmenter la puissance des graves en raccordant un caisson de graves → p. 8

Vous pouvez augmenter la puissance des graves en raccordant un caisson de graves.

ACCESSOIRES FOURNIS

Assurez-vous que vous disposez de tous les éléments suivants.

Télécommande

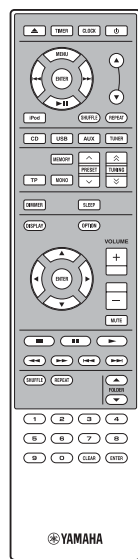

Antenne intérieure FM

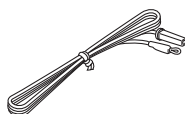

Cache USB*



Cache de la station*



AVERTISSEMENT

Tenez le cache USB hors de la portée des enfants afin qu'ils ne l'avalent pas par inadvertance.

Piles (x 2) (AAA, R03, UM-4)

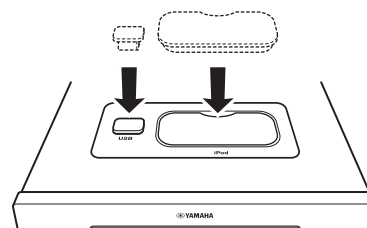
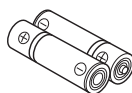

Cache USB et cache de la station installés

* Le cache USB et le cache de la station fournis avec cet appareil sont destinés à protéger le port USB et la borne iPod lorsqu'ils ne sont pas utilisés.

DISQUES ET FORMATS DE FICHER PRIS EN CHARGE

■ Disques pris en charge

Utilisez des CD qui portent les mentions ci-après.



.... Disques compacts
(audio numérique)



.... Disques audio numériques CD-R,
CD-RW

- Disques CD-R ou CD-RW portant au moins l'une des mentions suivantes :
FOR CONSUMER
FOR CONSUMER USE
FOR MUSIC USE ONLY



- Disques CD-R ou CD-RW finalisés



Remarque

Il est possible que ce lecteur de disques compacts ne puisse pas lire certains CD-R/CD-RW ou disques qui n'ont pas été enregistrés correctement.



.... Disques CD-TEXT

Lecture d'un CD de 8 cm

Placez le disque sur la surface en renforcement du plateau. Veillez à ne pas placer un CD normal (12 cm) sur un CD de 8 cm.

Pour éviter tout dysfonctionnement de l'appareil :

- N'utilisez jamais de disque de forme non standard (notamment en forme de cœur) disponible sur le marché, car cela risque d'endommager l'appareil.



- Veillez à n'utiliser aucun disque sur lequel a été appliqué du ruban adhésif, des autocollants ou de la colle. Le disque risquerait d'endommager l'appareil et de rester bloquer dedans.

Remarque : pour éviter tout dysfonctionnement, n'utilisez aucun produit de nettoyage pour lentilles.

■ Fichiers MP3 et WMA pris en charge

MP3

Format	Vitesse de transmission (Kbps)	Fréquence d'échantillonnage (kHz)
MPEG 1 Audio Layer-3	32 – 320*1	32/44,1/48
MPEG 2 Audio Layer-3, 2	8 – 160*1	16/22,05/24

*1 La vitesse de transmission variable est prise en charge.

WMA

- Version 8
- Version 9 (Les vitesses de transmission standard et variables sont prises en charge. Professional et Lossless ne sont pas pris en charge.)

Profil	Vitesse de transmission (Kbps)	Fréquence d'échantillonnage (kHz)
High Profile	32 – 320*2	32/44,1/48
Mid Profile	16 – 32	22,05

*2 Les vitesses de transmission constante et variable sont prises en charge.

Remarques

- La lecture du disque de données commence dans l'ordre alphanumérique des fichiers.
- La lecture du périphérique USB commence selon la date et l'heure de création.
- Il est impossible de lire les fichiers WMA (DRM) protégés par des droits d'auteur sur cet appareil.
- Le disque doit être conforme à la norme ISO 9660.
- Les nombres maximum de fichiers et de dossiers sont les suivants.

	Disque de données	USB
Nombre total maximal de fichiers et de dossiers*3	512	9 999
Nombre maximum de dossiers*3	255	255
Nombre maximum de fichiers par dossier	511	255

*3 La racine compte pour un dossier.

TÉLÉCOMMANDE

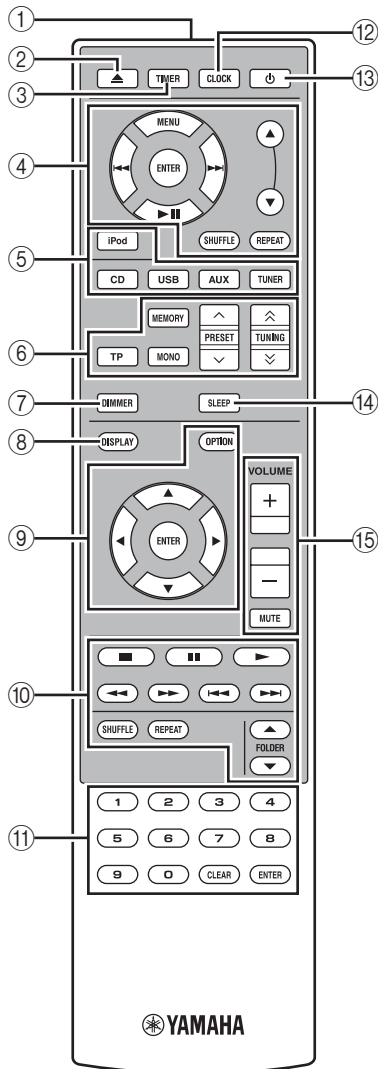

- ① **Émetteur de signaux infrarouges** (☞ P. 5)
- ② **▲** : pour ouvrir et fermer le plateau
- ③ **TIMER** (☞ P. 15)
- ④ **Touches de commande de l'iPod** (☞ P. 11)
S'utilisent pour commander l'iPod
▲/▼ : touches de défilement
MENU : pour revenir au niveau précédent du menu de l'iPod
ENTER : pour sélectionner un groupe/démarrer la lecture
▶▶ : pour effectuer un saut vers l'avant/accélérer la recherche avant (pour cela, maintenez cette touche enfoncée)
◀◀ : pour effectuer un saut vers l'arrière/accélérer la recherche arrière (pour cela, maintenez cette touche enfoncée)
▶|| : pour démarrer ou suspendre la lecture
SHUFFLE : pour sélectionner le mode de lecture aléatoire
REPEAT : pour sélectionner le mode de lecture répétée
- ⑤ **Touches de sélection de l'entrée** (☞ P. 10, 13)
Pour sélectionner la source d'entrée.
- ⑥ **Touches de commande de la radio FM**
TP : pour accéder au mode de réception du service de données TP (émission d'informations routières) (☞ P. 14).
MEMORY : pour syntoniser et mettre en mémoire les stations radio (☞ P. 13).
MONO : pour régler la réception des stations FM sur le mode monaural (☞ P. 13).
PRESET ▲ / ▼ : pour sélectionner une station mémorisée (☞ P. 13).
TUNING ⤴ / ⤵ : pour effectuer une syntonisation manuelle. Maintenez cette touche enfoncée pour commencer la syntonisation automatique (☞ P. 13).
- ⑦ **DIMMER**
Pour modifier la luminosité du panneau avant. Appuyez plusieurs fois sur cette touche pour sélectionner une luminosité normale (lumineux), moyenne ou faible.
- ⑧ **DISPLAY** (☞ P. 13)
Pour changer les informations qui apparaissent sur l'afficheur du panneau avant.
- ⑨ **Touches de commande des options** (☞ P. 16)
OPTION : pour accéder au menu d'options.
▲/▼/◀/▶/ENTER : pour sélectionner et valider un paramètre.
- ⑩ **Touches de commande du CD/périphérique USB** (☞ P. 11)
Pour commander la lecture du CD/périphérique USB
■ : pour arrêter la lecture
■| : pour mettre en pause la lecture
▶ : pour démarrer la lecture
◀◀ / ▶▶ : pour accélérer la recherche avant/arrière au sein d'une plage
◀◀ / ▶▶ : pour revenir au début de la plage actuelle ou passer au début de la plage suivante
SHUFFLE : pour sélectionner le mode de lecture aléatoire
REPEAT : pour sélectionner le mode de lecture répétée
FOLDER ▲/▼ : pour passer au premier fichier du dossier sélectionné pour un fichier MP3 ou WMA enregistré sur un disque ou un périphérique USB.
- ⑪ **Touches numériques** (☞ P. 11)
Pour saisir des numéros.
Appuyez sur **ENTER** pour valider la saisie.
Appuyez sur **CLEAR** pour annuler la saisie.
- ⑫ **CLOCK** (☞ P. 15)
- ⑬ **⏻ (mise sous tension/mise en veille)**
- ⑭ **SLEEP** (☞ P. 15)
- ⑮ **Touches de réglage du volume**
Pour régler le volume.
Appuyez sur **MUTE** pour couper le son. Appuyez à nouveau sur cette touche pour rétablir le volume.

Insertion des piles dans la télécommande

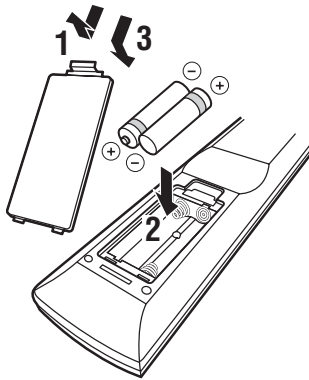

■ Remarques concernant les piles

- Remplacez les deux piles lorsque la portée de la télécommande diminue.
- Utilisez des piles de type AAA, R03, UM-4.
- Veillez à respecter les polarités. Reportez-vous à l'illustration située dans le compartiment d'insertion des piles.
- Retirez les piles si vous n'utilisez pas la télécommande pendant une période prolongée.
- N'utilisez pas des piles usagées avec des piles neuves.
- N'utilisez pas simultanément plusieurs types de piles (notamment des piles alcalines avec des piles au manganèse). Lisez attentivement les instructions de l'emballage, car ces différents types de piles peuvent être de forme et de couleur identiques.
- Si les piles ont fuit, mettez-les immédiatement au rebut. Évitez de toucher le matériau qui a fuit et veillez à ce qu'il n'entre pas en contact avec vos vêtements. Nettoyez soigneusement le compartiment d'insertion des piles avant d'insérer de nouvelles piles.
- Ne jetez pas les piles avec les déchets ménagers. Mettez-les au rebut conformément aux réglementations en vigueur dans votre pays.

Utilisation de la télécommande

La télécommande transmet un faisceau infrarouge dirigé. Dirigez la télécommande vers le capteur de télécommande situé sur le panneau avant de l'appareil.

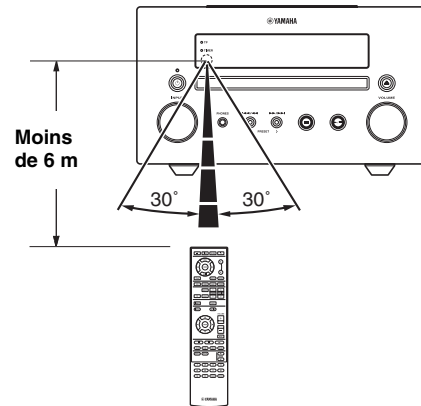

Remarques

- Aucun obstacle ne doit se trouver entre la télécommande et l'appareil.
- Veillez à ne pas renverser d'eau ou de liquide sur la télécommande.
- Ne laissez pas tomber la télécommande.
- Veillez à ne pas laisser la télécommande dans les endroits suivants :
 - dans un endroit où le taux d'humidité est trop élevé, notamment à proximité d'une baignoire ;
 - dans un endroit où il fait trop chaud, notamment à proximité d'un radiateur ou d'un four ;
 - dans un endroit où il fait trop froid ;
 - dans un endroit poussiéreux.
- N'exposez pas le capteur de télécommande à une luminosité trop intense, notamment à une lampe fluorescente à onduleur, car la télécommande risque de ne pas fonctionner correctement. Le cas échéant, éloignez le système des sources lumineuses directes.

AFFICHEUR DU PANNEAU AVANT

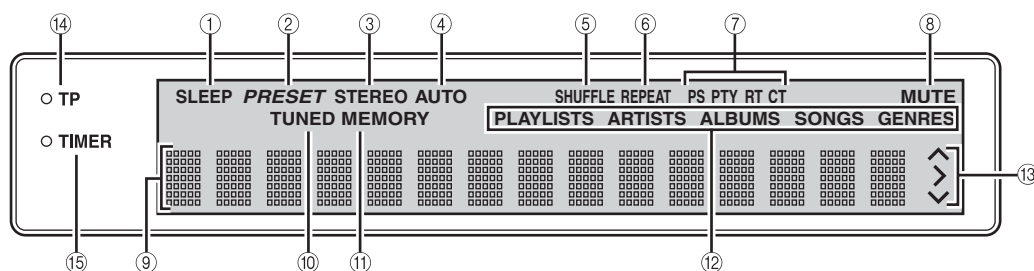

- ① **Témoin SLEEP**
Ce témoin s'allume lorsque la minuterie de mise en veille est activée (☞ P. 15).
- ② **Témoin PRESET**
Ce témoin s'allume lorsque vous mémorisez des stations radio (☞ P. 13).
- ③ **Témoin STEREO**
Ce témoin s'allume lorsque l'appareil reçoit un signal puissant provenant d'une émission FM stéréo.
- ④ **Témoin AUTO**
Ce témoin s'allume lorsque l'appareil est en mode de syntonisation automatique (☞ P. 13).
- ⑤ **Témoin SHUFFLE**
Ce témoin s'allume lorsque votre iPod/CD/périphérique USB est en mode de lecture aléatoire (☞ P. 11).
- ⑥ **Témoin REPEAT**
Ce témoin s'allume lorsque votre iPod/CD/périphérique USB est en mode de lecture répétée (☞ P. 11, 12).
- ⑦ **Témoins du système de diffusion de données radio**
Le nom du service proposé par la station de radiodiffusion de données de service actuelle s'affiche (☞ P. 13).
- ⑧ **Témoin MUTE**
Ce témoin s'allume lorsque le son est coupé.
- ⑨ **Afficheur multifonction**
Affiche diverses informations telles que la fréquence de syntonisation.
- ⑩ **Témoin TUNED**
Ce témoin s'allume lorsqu'une station radio est syntonisée (☞ P. 13).
- ⑪ **Témoin MEMORY**
Ce témoin clignote lorsque vous recherchez une station radio en mode de syntonisation automatique. Ce témoin s'allume lorsque vous mémorisez des stations radio manuellement ou automatiquement (☞ P. 13).
- ⑫ **Témoin multifonction**
Ce témoin indique les informations musicales qui apparaissent actuellement sur l'afficheur multifonction (☞ P. 12).
- ⑬ **Témoins de fonctionnement**
Ces témoins affichent les touches de commande disponibles pour le paramètre d'OPTION sélectionné.
- ⑭ **Témoin TP**
Ce témoin s'allume lorsque l'appareil reçoit une station de diffusion de données radio disposant d'un service de données TP (émission d'informations routières) (☞ P. 14).
- ⑮ **Témoin TIMER**
Ce témoin s'allume lorsque la minuterie est activée (☞ P. 15).

FONCTIONNEMENT DE L'AFFICHEUR DU PANNEAU AVANT ET FONCTIONNEMENT DE BASE



- Cet appareil est équipé d'une fonction de mise en veille automatique, qui met automatiquement l'appareil en veille si vous le laissez allumé pendant l'heure sans utiliser la fonction de lecture ou toute autre fonction. Cette fonction n'est pas disponible lorsque la source est réglée sur FM/AUX1/AUX2.

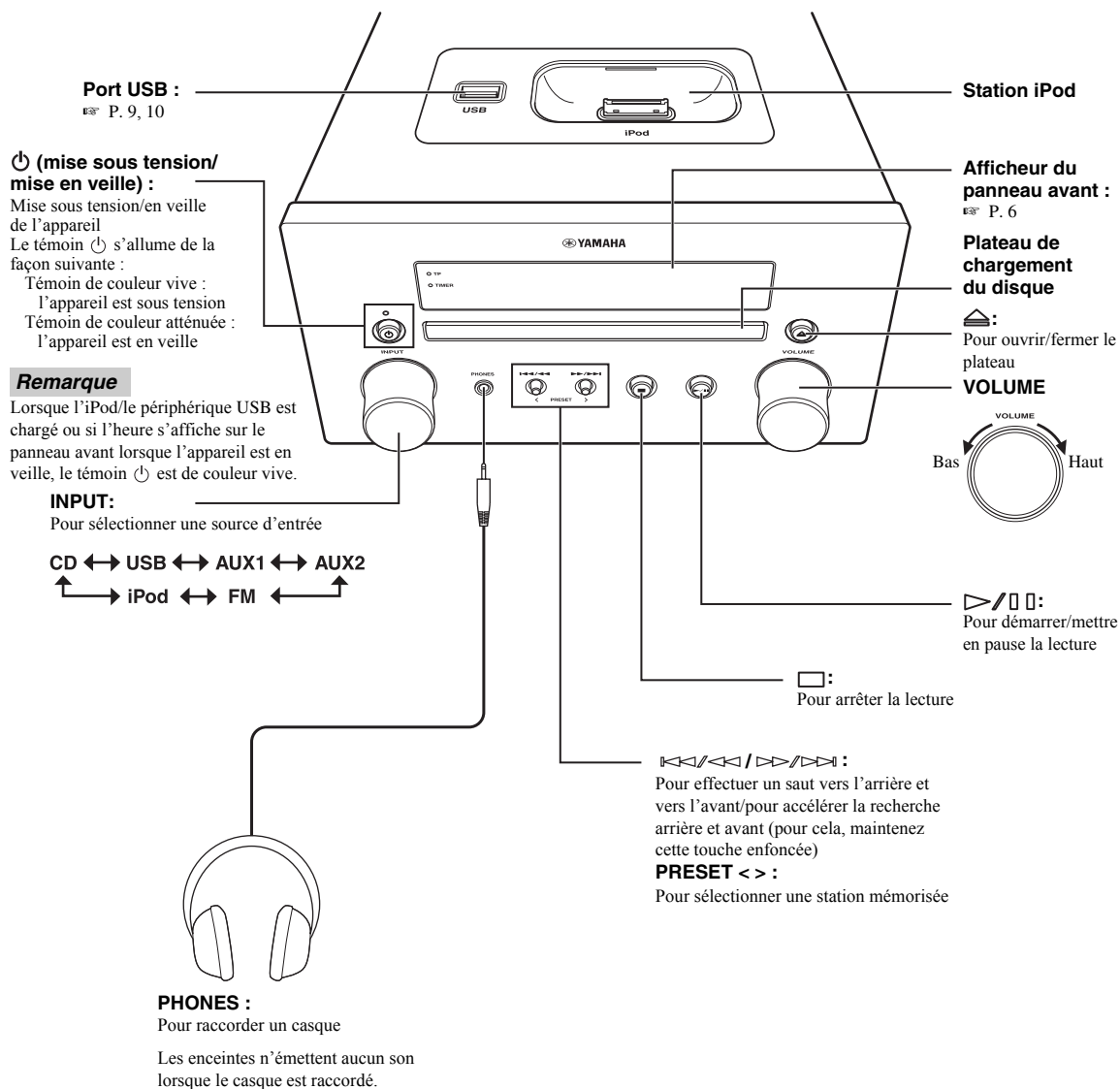

PRÉPARATION

Raccordement des enceintes/composants externes/antennes

Lisez attentivement les instructions et remarques suivantes avant de raccorder le système. Pour obtenir de plus amples informations sur les enceintes (NS-BP200), consultez le mode d'emploi qui les accompagne.

Raccordement du système

- 1 Raccordez les bornes d'enceinte (L) de l'appareil aux bornes de l'enceinte gauche, et les bornes d'enceinte (R) de l'appareil aux bornes de l'enceinte droite à l'aide des câbles fournis avec les enceintes (NS-BP200).
- 2 Raccordez l'antenne FM fournie à la prise FM.

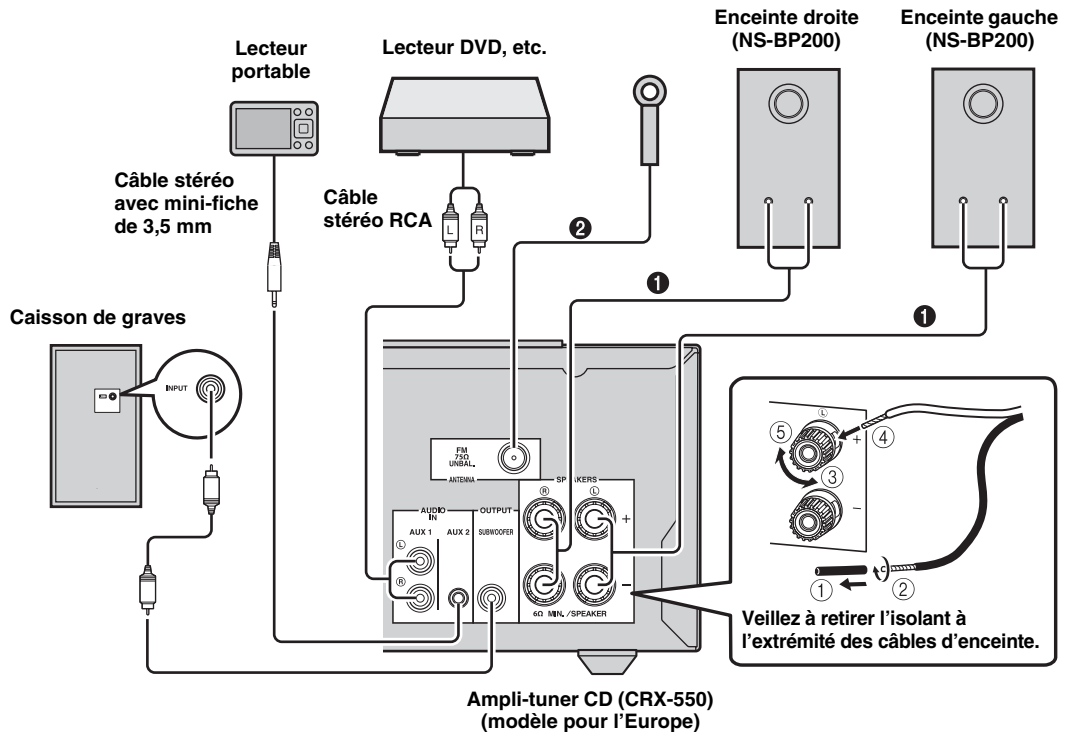

AVERTISSEMENT

- Ne branchez pas cet appareil ou d'autres équipements à l'alimentation secteur tant que tous les raccordements entre les composants ne sont pas terminés.
- Veillez à ce que les fils dénudés des enceintes n'entrent pas en contact entre eux ni avec une pièce métallique de l'appareil, car cela risquerait d'endommager l'appareil et/ou les enceintes.
- Tous les raccordements doivent être effectués correctement : L (gauche) à L, R (droit) à R, « + » à « + » et « - » à « - ». Dans le cas contraire, les enceintes n'émettront aucun son. Par ailleurs, si la polarité des raccordements entre les enceintes n'est pas respectée, le son manquera de naturel et sera dénué de graves. Consultez le mode d'emploi de chaque composant pour obtenir de plus amples informations.

Remarques

- Si vous raccordez des enceintes autres que NS-BP200, utilisez des enceintes dont l'impédance est supérieure à 6 Ω .
- Si la réception des ondes radio est médiocre et si vous souhaitez l'améliorer, nous vous recommandons d'utiliser des antennes extérieures disponibles dans le commerce. Pour obtenir de plus amples informations, consultez votre revendeur Yamaha ou le service après-vente le plus proche.

Autres raccordements

■ Raccordement de l' iPod

Raccordez ou retirez l'iPod quand vous le souhaitez.



Votre iPod se charge automatiquement lorsque vous le connectez à la station iPod, même si l'appareil est en veille.

Remarque

Cet appareil est compatible avec les modèles d'iPod suivants : iPod (5e génération), iPod classic, iPod nano et iPod touch.

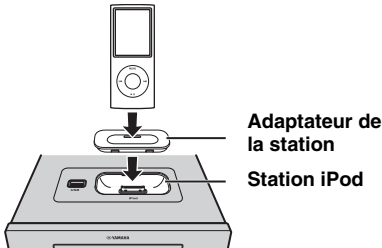

Remarques

- Pour sécuriser la connexion, installez l'adaptateur de station fourni avec l'iPod ou un adaptateur de station iPod universel (vendu séparément), puis retirez l'étui protecteur de votre iPod.
- Si vous n'utilisez pas d'adaptateur ou si ce dernier n'est pas compatible, la connexion risque d'être instable ou de s'interrompre, ce qui risque d'endommager l'appareil ou de provoquer des dysfonctionnements.

■ Raccordement USB

Raccordez ou retirez le périphérique USB quand vous le souhaitez.

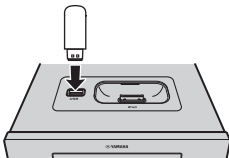

Votre périphérique USB se charge automatiquement lorsque vous le connectez à l'appareil, même si ce dernier est en veille.

Remarques

- Cet appareil prend en charge des périphériques de stockage de masse USB (mémoires flash ou lecteurs audio portables, par exemple) utilisant le format FAT16 ou FAT32.
- Ne raccordez pas d'autres périphériques que ceux de type stockage de masse USB (tels que chargeurs USB ou concentrateurs USB), ni des ordinateurs, lecteurs de carte, disques dur externes, etc.

Raccordement du câble d'alimentation



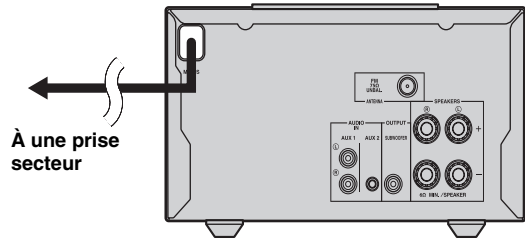





Après avoir effectué tous les raccordements, branchez les câbles d'alimentation de l'appareil.

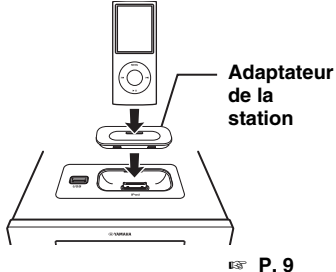

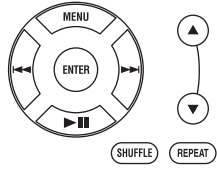
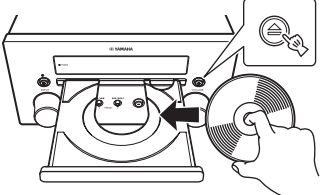
ÉCOUTE DE MUSIQUE

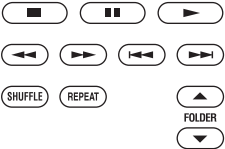
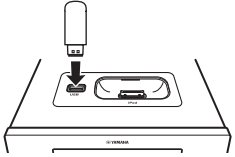
Lecture

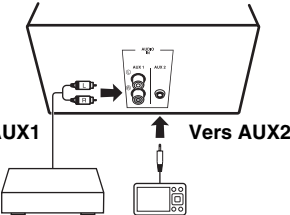
Procédez de la façon suivante pour écouter de la musique.

	1 Choisissez la source	2 Changez l'entrée	3 Sélectionnez de la musique et lancez la lecture
iPod*1			
CD			
USB*2			
AUX1 AUX2			<p>Pour obtenir de plus amples informations sur le fonctionnement, consultez les modes d'emploi fournis avec les composants externes, tels que lecteur DVD ou lecteur audio portable.</p>

*1 Il est possible que certaines fonctions ne soient pas disponibles selon le modèle ou la version du logiciel de votre iPod.

*2 Certains périphériques peuvent ne pas fonctionner correctement, même s'ils répondent aux conditions requises.

- Il est possible que tous les types de périphériques USB ne soient pas compatibles.

- Le temps de lecture peut dépasser 30 secondes selon le nombre de fichiers/dossiers.

- Yamaha et ses fournisseurs déclinent toute responsabilité concernant la perte des données enregistrées sur les périphériques USB raccordés à cet appareil.

Comme mesure de précaution, il est recommandé d'effectuer des copies de sauvegarde de tous les fichiers.

Utilisation en mode iPod

Remarque

Il est possible que certaines fonctions ne soient pas compatibles selon le modèle ou la version du logiciel de votre iPod.

■ Commande de la lecture

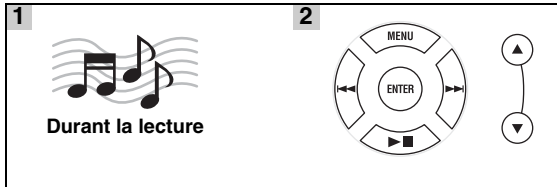

▲/▼ : touches de défilement

MENU : pour revenir au niveau précédent du menu de l'iPod

ENTER : pour sélectionner un groupe/démarrer la lecture

▶▶ : pour effectuer un saut vers l'avant/accélérer la recherche avant (pour cela, maintenez cette touche enfoncée)

◀◀ : pour effectuer un saut vers l'arrière/accélérer la recherche arrière (pour cela, maintenez cette touche enfoncée)

▶ || : pour démarrer la lecture ou à la mettre en pause

Remarques

- Si vous possédez un iPod (5e génération) ou un iPod nano (1ère génération), le menu de l'iPod est disponible uniquement via l'afficheur du panneau avant.

Menu de l'iPod



- Il est impossible d'afficher certains caractères sur l'afficheur du panneau avant de l'appareil.

■ Lecture aléatoire

Vous pouvez lire les fichiers audio dans un ordre aléatoire.

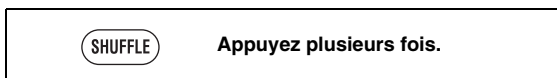

SHUFFLE SONGS → (SHUFFLE ALBUMS)*1 → SHUFFLE OFF

- *1 Vous ne pouvez pas sélectionner des ALBUMS lorsque vous utilisez un iPod touch.

■ Lecture répétée

Vous pouvez lire les fichiers audio de manière répétée.



REPEAT ONE → REPEAT ALL → REPEAT OFF



Utilisation en mode CD/USB

■ Commande de la lecture

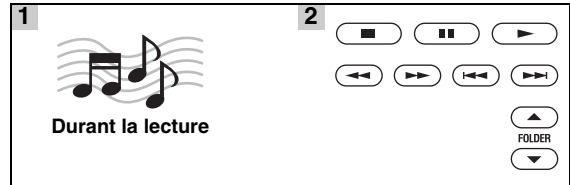

■ : arrêt

■ ■ : pause

▶ : lecture

◀◀ : recherche rapide vers l'arrière

▶▶ : recherche rapide vers l'avant

◀◀ : saut arrière

▶▶ : saut avant

FOLDER ▲/▼ : accès au premier fichier du dossier précédent/suivant pour les fichiers MP3 et WMA.*

- * Si vous appuyez sur ces touches, le nom du dossier apparaît sur l'afficheur du panneau avant pendant quelques instants.



Vous pouvez également utiliser les **touches numériques** pour saisir directement le numéro du morceau. Pour annuler la saisie, appuyez sur **CLEAR**.

Remarques

- La lecture du disque de données commence dans l'ordre alphanumérique des fichiers.
- La lecture du périphérique USB commence selon la date et l'heure de création.

■ Lecture aléatoire

Vous pouvez lire les fichiers audio dans un ordre aléatoire.

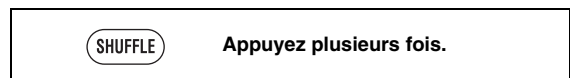

(SHUFFLE FOLDER)*2 → SHUFFLE ALL → SHUFFLE OFF



- *2 Si le format audio de la source musicale sélectionnée est MP3/WMA, vous pouvez également sélectionner FOLDER.

■ Lecture répétée

Vous pouvez lire les fichiers audio de manière répétée.

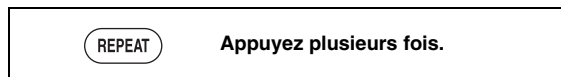

REPEAT ONE → (REPEAT FOLDER)^{*3} → REPEAT ALL → REPEAT OFF

*3 Si le format audio de la source musicale sélectionnée est MP3/WMA, vous pouvez également sélectionner FOLDER.

Commutation de l'affichage

Vous pouvez modifier les informations de lecture qui apparaissent sur l'afficheur du panneau avant. Il est possible que certains caractères spéciaux ne s'affichent pas correctement.

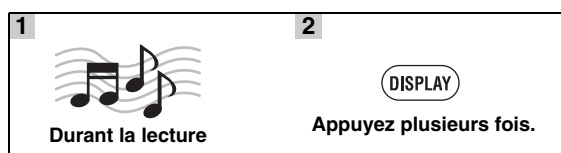

Pour un iPod

Numéro du morceau et temps écoulé (réglage par défaut)

↓

Numéro du morceau et temps restant

↓

Nom du morceau

↓

Nom de l'artiste

↓

Titre de l'album

↓

Retour au réglage par défaut

Remarque

Cette fonction est disponible pour les modèles d'iPod suivants : iPod (5e génération), iPod classic, iPod nano et un iPod touch. Toutefois, même avec ces modèles, cette fonction risque de ne pas être disponible selon la version du logiciel de votre iPod.

Pour un CD/USB

Numéro de la plage/du fichier et temps écoulé du morceau en cours (réglage par défaut)

↓

Numéro de la plage et temps restant du morceau en cours^{*4}

↓

Durée totale du disque^{*4}

↓

Temps restant du disque^{*4}

↓

Nom du fichier^{*5}

↓

Nom de la plage^{*6}

↓

Nom de l'artiste^{*6}

↓

Titre de l'album^{*6}

↓

Retour au réglage par défaut

*4 Uniquement pour les CD audio

*5 Uniquement pour les fichiers MP3/WMA

*6 Uniquement lorsque la plage sélectionnée contient des informations

Reproduction du son

Cet appareil dispose d'un programme sonore intégré qui règle automatiquement la source audio afin de restituer un son de bonne qualité.

■ Expansion des données de bit

L'expansion des données de bit convertit les données 16 bits des CD en données 24 bits, ce qui permet d'obtenir un son plus naturel et plus nuancé.

Remarque

Cette fonction n'est pas disponible pour les CD audio.

■ Music Enhancer



La fonction Music Enhancer améliore le son des fichiers audio compressés en reconstituant les éléments musicaux perdus lors de la compression.



Remarque

Cette fonction n'est pas disponible pour les CD audio et les entrées audio de périphériques externes raccordés à la borne AUX1.

ÉCOUTE DE STATIONS RADIO FM

Syntonisation de stations radio

1  Appuyez sur TUNER.	2  Maintenez cette touche enfoncée. La syntonisation automatique démarre.
---	---

Si le signal provenant de la station que vous souhaitez sélectionner est peu puissant, vous pouvez également effectuer une syntonisation manuelle en appuyant plusieurs fois sur **TUNING**  / .



Remarque

Lors de la réception d'une station stéréo, vous pouvez commuter les modes stéréo et mono en appuyant sur **MONO**.

Mémorisation de stations radio

Vous pouvez mémoriser vos stations FM favorites grâce à la fonction de mémorisation.





■ Mémorisation automatique

1  Appuyez sur la touche MEMORY et maintenez-la enfoncée pendant plus de 2 secondes en mode FM.	2  Appuyez sur cette touche pour démarrer la mémorisation automatique.
---	---

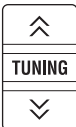

Remarque

Lorsque vous lancez la mémorisation automatique, toutes les stations mémorisées sont effacées et de nouvelles stations sont mises en mémoire.

■ Mémorisation manuelle

1  Réglez votre station radio favorite.	2  Appuyez sur MEMORY .
3  Sélectionnez le numéro sous lequel vous souhaitez mémoriser la station.	4  Appuyez sur cette touche pour terminer la mémorisation manuelle.





- Vous pouvez mémoriser jusqu'à 30 stations FM.
- Pour annuler la mémorisation manuelle lorsque vous choisissez un numéro de mémorisation, appuyez à nouveau sur **MEMORY**.
- Vous pouvez effacer une station mémorisée en appuyant sur **OPTION** →  /  → **ENTER** de façon à sélectionner **PRESET DELETE**.

Sélection de stations radio mémorisées (syntonisation des stations mémorisées)

	Sélectionnez la station radio mémorisée en mode FM.
---	---

Affichage des informations du système de diffusion de données radio

1  Pendant l'écoute	2  Appuyez plusieurs fois.
--	--

PS (Service de l'émission)



PTY (Type d'émission)



RT (Radio-texte)



CT (Heure)



Fréquence



Retour au PS

Remarque

Si le signal provenant de la station de radiodiffusion de données de service est peu puissant, il est possible que cet appareil ne parvienne pas à recevoir correctement les informations du système de diffusion de données radio. C'est notamment le cas des informations RT (Radio-texte), qui consomment davantage de bande passante et risquent d'être moins disponibles par rapport à d'autres types d'informations.

Utilisation du service de données TP (émission d'informations routières)

Utilisez cette fonction pour recevoir le service de données TP (émission d'informations routières) proposé par la station de radiodiffusion de données de service.

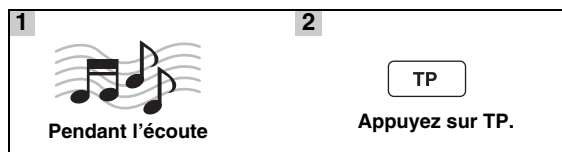

- L'indication « TP Search » clignote sur l'afficheur du panneau avant et la recherche démarre.
Le témoin TP clignote pendant la recherche.
- Dès qu'une émission d'informations routières est reçue, le témoin TP reste allumé et la recherche s'arrête.
Si vous appuyez à nouveau sur la touche TP, la recherche reprend.
- Si l'appareil ne parvient à recevoir aucune émission d'informations routières, le témoin TP s'éteint et l'indication « Not Found » s'affiche. L'appareil revient à son état initial.
- Pour annuler la recherche, appuyez sur TP pendant la recherche.

HORLOGE ET MINUTERIE

Utilisation de l'horloge

Pour régler l'horloge, maintenez enfoncée la touche **CLOCK** ou appuyez sur **OPTION** pour accéder au paramètre **CLOCK SET** du menu d'options. Pour le réglage, reportez-vous à la section « Utilisation du menu d'options » à la page 16. Une fois l'horloge réglée, vous pouvez afficher l'heure sur le panneau avant.

CLOCK

Appuyez sur **CLOCK**.

Si vous appuyez sur **CLOCK** lorsque l'appareil est sous tension, l'heure apparaît sur l'afficheur du panneau avant pendant quelques secondes.

Si vous appuyez sur **CLOCK** lorsque l'appareil est en veille, vous pouvez choisir d'afficher ou de ne pas afficher l'heure sur le panneau avant.

Remarques

- Cet appareil prend en charge l'affichage de l'heure au format 24 heures.
- Le réglage de l'heure est annulé si vous déconnectez le câble d'alimentation de la prise murale pendant quelques minutes.

Utilisation de la minuterie et de la minuterie de mise en veille

■ Utilisation de la minuterie

La minuterie permet de configurer l'appareil de façon à ce qu'il se mette en marche à l'heure que vous avez définie. Pour régler la minuterie, maintenez enfoncée la touche **TIMER** ou appuyez sur **OPTION** pour accéder au paramètre **TIMER SET** du menu d'options. Pour le réglage, reportez-vous à la section « Utilisation du menu d'options » à la page 16. Pour utiliser la minuterie, choisissez la source d'entrée appropriée et réglez au préalable la minuterie dans le menu d'options (☞ P. 17).

TIMER

Appuyez plusieurs fois.

TIMER OFF → TIMER ONCE → TIMER EVERY

TIMER OFF : pour désactiver la minuterie.
TIMER ONCE : pour activer la minuterie une seule fois.
TIMER EVERY : pour activer la minuterie chaque jour à la même heure.

Lorsque vous réglez la minuterie sur **TIMER EVERY** ou **TIMER ONCE**, le témoin **TIMER** s'allume sur l'afficheur du panneau avant.

Remarques

- Vous devez au préalable régler l'heure.
- Lorsque la minuterie est activée, le témoin **TIMER** s'allume sur l'afficheur du panneau avant. Lorsque l'appareil est sous tension, le témoin **TIMER** clignote dès que l'heure définie approche.



- Les réglages de la minuterie sont conservés.

■ Utilisation de la minuterie de mise en veille

La minuterie de mise en veille permet de mettre l'appareil en veille après un délai spécifique.

SLEEP

Appuyez plusieurs fois.

120min → 90min → 60min → 30min → Off

Le témoin **SLEEP** s'allume sur l'afficheur du panneau avant.

UTILISATION DES FONCTIONS UTILES

Utilisation du menu d'options

Le menu d'options apparaît sur l'afficheur du panneau avant lorsque vous appuyez sur **OPTION**. Le menu d'options vous permet de définir diverses fonctions utiles.

Menu d'options	Paramètre ou plage de réglage	Page de référence
PRESET DELETE	(S'affiche uniquement lorsque la source d'entrée est réglée sur FM.)	13
TREBLE	-10 dB à +10 dB	ci-dessous
BASS	-10 dB à +10 dB	ci-dessous
BALANCE	L+5 - CENTER - R+5	ci-dessous
AUTO CLOCK*1	ON/OFF	ci-dessous
CLOCK SET	Heure, minute	ci-dessous
TIMER SET	Heure (heures, minutes), son (source, plage ou numéro de la station mémorisée), volume, minuterie active (tous les jours/une fois)/inactive	17

*1 Cette fonction est disponible uniquement pour les modèles destinés à l'Europe, au Royaume-Uni et à l'Australie.

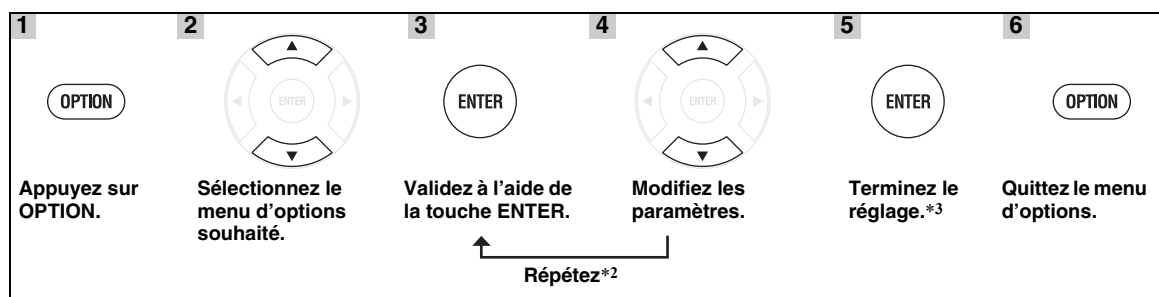

*2 Lorsqu'il y a plusieurs paramètres à régler, répétez les étapes 3 et 4. Vous pouvez revenir au paramètre précédent en appuyant sur ◀.

*3 Pour définir d'autres options, répétez les étapes 2 à 5.



Pour annuler le réglage pendant l'opération, appuyez sur **OPTION**.

■ Réglage de la tonalité/de la balance

TREBLE*4 : pour régler la réponse haute fréquence.

BASS*4 : pour régler la réponse basse fréquence.

BALANCE : pour régler le niveau de volume des enceintes gauche et droite.

*4 Disponible également lorsque vous utilisez un casque.

■ Réglage de l'horloge

AUTO CLOCK : la fonction de réglage automatique est disponible uniquement pour les modèles destinés à l'Europe, au Royaume-Uni et à l'Australie. Pour utiliser cette fonction, réglez AUTO CLOCK sur ON.

CLOCK SET : pour régler les heures et les minutes, répétez les étapes 3 et 4 de la page 16.



- Vous pouvez accéder au paramètre CLOCK SET directement en maintenant enfoncée la touche **CLOCK** lorsque l'appareil est sous tension.
- Lorsque vous réglez l'horloge, vous pouvez également utiliser les **touches numériques** pour entrer les heures et les minutes. Pour valider la saisie, appuyez sur **ENTER**. Pour annuler la saisie, appuyez sur **CLEAR**.
- L'heure actuelle apparaît sur l'afficheur du panneau avant pendant quelques instants si vous appuyez sur la touche **CLOCK** lorsque l'appareil est sous tension.

Remarque

Le réglage de l'heure est annulé si vous déconnectez le câble d'alimentation de la prise murale pendant quelques minutes.

■ Réglage de la minuterie

TIMER SET : pour sélectionner les paramètres suivants, répétez les étapes 3 et 4 de la page 16.



Vous pouvez accéder au paramètre TIMER SET directement en maintenant enfoncée la touche **TIMER**.

Heure (heures et minutes)



Vous pouvez utiliser les **touches numériques** pour entrer les heures/minutes, le numéro de plage/fichier, le numéro de la station mémorisée et le volume lorsque vous réglez la minuterie. Pour valider la saisie, appuyez sur **ENTER**. Pour annuler la saisie, appuyez sur **CLEAR**.

Source d'entrée et numéro de plage/fichier ou numéro de la station mémorisée

Remarque

Si la source n'est pas réglée correctement, le son de la minuterie sera inaudible. Veillez à bien sélectionner la source.

CD:

Choisissez un numéro de plage/fichier.

Si vous choisissez un numéro de plage/fichier qui n'existe pas, la première plage/le premier fichier est lu(e) automatiquement.

USB:

Choisissez un numéro de fichier.

Si vous choisissez un numéro de fichier qui n'existe pas, le premier fichier est lu automatiquement.

iPod:

Si vous sélectionnez un iPod comme source, l'appareil lit à nouveau le dernier fichier audio que vous avez écouté.

FM:

Choisissez le numéro de la station mémorisée.

Sélectionnez « --- » pour régler la dernière station FM définie.

Volume



La plage de réglage du volume est comprise entre « 1 » - « MAX » (60) et « --- »*. Si vous réglez la minuterie alors que l'appareil est en veille, le volume défini alors est mémorisé. Au déclenchement de la minuterie lorsque l'appareil est sous tension, le niveau de volume reste le même que le volume actuel.

* Si vous réglez la minuterie alors que l'appareil est en veille, le volume est réglé sur le même niveau que celui de la source d'entrée même si vous réglez le volume sur « ___ ».

Minuterie activée (TIMER EVERY/TIMER ONCE)/Minuterie désactivée (TIMER OFF)

Basculez la minuterie sur les modes TIMER EVERY/TIMER ONCE/TIMER OFF. Lorsque vous réglez la minuterie sur TIMER EVERY ou TIMER ONCE, le témoin TIMER s'allume sur l'afficheur du panneau avant.



Il est également possible d'effectuer ce réglage avec **TIMER** (p. 15).

GUIDE DE DÉPANNAGE

Reportez-vous au tableau suivant si l'appareil ne fonctionne pas convenablement. Si l'anomalie constatée n'est pas mentionnée ou si les actions correctives suggérées sont sans effet, mettez l'appareil hors tension, débranchez le câble d'alimentation et prenez contact avec le revendeur ou le service après-vente de Yamaha.

Généralités

Problème	Causes	Solution	page
L'appareil ne se met pas sous tension ou se met en veille lorsque vous appuyez sur la touche d'alimentation.	Le câble d'alimentation n'est pas correctement branché ou pas branché du tout.	Branchez correctement le câble d'alimentation.	9
	L'appareil a été soumis à une secousse électrique puissante (provoquée par exemple par un orage ou une décharge d'électricité statique).	Mettez l'appareil en veille, débranchez le câble d'alimentation, puis rebranchez-le au bout d'environ 30 secondes et utilisez l'appareil comme à l'accoutumée.	—
L'appareil ne fonctionne pas correctement.			
Aucun son.	La source d'entrée appropriée n'a pas été sélectionnée.	Sélectionnez la source d'entrée appropriée à l'aide de la touche INPUT située sur le panneau avant (ou avec les touches de sélection de la source de la télécommande).	—
	Les enceintes ne sont pas correctement raccordées.	Modifiez les raccordements.	8
	La fonction de sourdine est peut-être activée.	Annulez la fonction de sourdine.	4
	Le niveau de volume est réglé au minimum.	Augmentez le niveau de volume.	—
	Les signaux transmis, par exemple ceux d'un CD-ROM, ne peuvent pas être reçus par l'appareil.	Choisissez une source dont les signaux peuvent être reproduits par l'appareil.	3
L'appareil s'éteint soudainement.	La minuterie de mise en veille est peut-être activée.	Il ne s'agit pas d'un dysfonctionnement. Mettez l'appareil sous tension et relancez la lecture de la source.	—
	L'appareil est resté allumé pendant 1 heure sans utiliser la fonction de lecture ou toute autre fonction.		
Le réglage de l'heure a été effacé.	Le câble d'alimentation a été débranché.	Branchez le câble d'alimentation, puis réglez à nouveau l'heure.	—
Le son des enceintes n'est reproduit que d'un côté.	Les câbles ne sont pas correctement raccordés.	Raccordez les câbles comme il convient. Si le problème persiste, il est possible que les câbles soient défectueux.	8
Un appareil numérique ou un appareil de radiofréquences génère un brouillage.	L'appareil est trop proche de l'appareil numérique ou de l'appareil de radiofréquences.	Éloignez l'appareil de l'équipement concerné.	—

Réception radio

Problème	Causes	Solution	page
La réception FM en stéréophonie est parasitée.	L'antenne est mal raccordée.	Vérifiez les raccordements de l'antenne.	8
	Les caractéristiques des émissions FM stéréophoniques sont à l'origine de ce problème si l'émetteur est trop éloigné ou si le niveau d'entrée sur l'antenne est médiocre.	Essayez d'utiliser une antenne FM directionnelle de bonne qualité.	—
		Passez en mode monaural.	13
Il n'est pas possible d'effectuer la syntonisation automatique sur la station souhaitée.	La puissance du signal est trop faible.	Utilisez une antenne FM directionnelle de bonne qualité.	—
		Effectuez la syntonisation manuellement.	13
La fonction de sélection des stations mémorisées ne fonctionne pas.	La station mémorisée (la mémoire) a peut-être été effacée.	Mémorisez de nouvelles stations radio.	13
La réception est mauvaise, même avec une antenne FM ou une antenne extérieure de bonne qualité.	La réflexion par trajets multiples ou une autre interférence radio peut avoir eu lieu.	Modifiez la hauteur, l'orientation ou l'emplacement de l'antenne.	—

iPod

Remarque

En cas d'erreur de transmission sans message d'état sur l'afficheur du panneau avant de l'appareil, vérifiez les raccordements à votre iPod (voir page 9).

Message d'état	Causes	Solution	page
iPod Connecting iPod Charging	L'appareil procède à la reconnaissance de la connexion à votre iPod.	Si ce message reste affiché sur le panneau avant et la lecture ne démarre pas, raccordez à nouveau l'iPod.	—
Unknown iPod	Il y a un obstacle entre votre iPod et l'appareil.	Raccordez à nouveau l'iPod.	9
	L'appareil ne prend pas en charge l'iPod utilisé.	Seuls les modèles d'iPod suivants sont pris en charge : iPod (5e génération), iPod classic, iPod nano et iPod touch.	—
	La version du logiciel de l'iPod est dépassée.	Mettez à jour le logiciel de l'iPod vers la version la plus récente.	—
iPod	La lecture de l'iPod est terminée. Par exemple, la lecture de tous les morceaux de l'album sélectionné est terminée.		
iPod Unplugged	Votre iPod a été débranché de la station iPod.	Raccordez l'iPod à la station iPod.	9
iPod OverCurrent	L'appareil ne prend pas en charge l'iPod raccordé. L'iPod est raccordé à un angle.	Débranchez l'iPod. Sélectionnez une source autre que iPod, puis sélectionnez à nouveau la source iPod. Raccordez alors un iPod compatible.	9

Problème	Causes	Solution	page
Aucun son.	L'appareil est hors tension.	Branchez correctement le câble d'alimentation.	—
	La version du logiciel de l'iPod n'a pas été mise à jour.	Téléchargez le logiciel iTunes le plus récent pour mettre à jour la version du logiciel de l'iPod.	—
	L'iPod est occupé à établir la connexion avec l'appareil.	Patiencez quelques instants.	—

Problème	Causes	Solution	page
Aucun son. L'iPod émet des sons, mais il est impossible de le faire fonctionner avec l'appareil ou la télécommande.	L'iPod n'est pas correctement placé sur la station iPod.	Débranchez l'iPod de l'appareil, puis replacez-le sur la station iPod.	9
Il est impossible d'utiliser l'appareil via la télécommande.	L'iPod n'est pas pris en charge par cet appareil.	Seuls les modèles d'iPod suivants sont pris en charge : iPod (5e génération), iPod classic, iPod nano et iPod touch.	9
	L'iPod n'est pas connecté correctement.	Connectez fermement l'iPod.	—
	La version du logiciel de l'iPod est dépassée.	Mettez à jour le logiciel de l'iPod vers la version la plus récente. S'il s'avère impossible de résoudre le problème même avec le logiciel le plus récent, réinitialisez l'iPod.	—
Il est impossible d'utiliser l'iPod.	L'iPod n'est pas correctement placé sur la station iPod.	Débranchez l'iPod de l'appareil, puis replacez-le sur la station iPod.	9
Les informations relatives à la lecture n'apparaissent pas sur l'afficheur du panneau avant.	L'iPod que vous utilisez n'est pas compatible avec l'affichage des informations de lecture.	Seuls les modèles d'iPod suivants sont pris en charge : iPod (5e génération), iPod classic, iPod nano et iPod touch.	9
L'iPod ne se charge pas.	L'iPod n'est pas correctement placé sur la station iPod.	Débranchez l'iPod de l'appareil, puis replacez-le sur la station iPod.	9
	L'iPod n'est pas pris en charge par cet appareil.	Seuls les modèles d'iPod suivants sont pris en charge : iPod (5e génération), iPod classic, iPod nano et iPod touch.	9

USB



Remarque

En cas d'erreur de transmission sans message sur l'afficheur du panneau avant de l'appareil, vérifiez les connexions au périphérique USB (voir page 9).

Message d'état	Causes	Solution	page
USB Unplugged	Le périphérique USB n'est pas bien raccordé.	Raccordez à nouveau le périphérique USB.	9
No Files	L'appareil ne prend pas en charge le périphérique USB raccordé.	Raccordez un périphérique USB pris en charge.	9
	Le périphérique USB ne contient aucune donnée.	Raccordez un périphérique USB qui contient des données.	9
USB OverCurrent	L'appareil ne prend pas en charge le périphérique USB raccordé.	Débranchez le périphérique USB. Sélectionnez une source autre que USB, puis sélectionnez à nouveau la source USB. Raccordez alors un périphérique USB compatible.	9
	Le périphérique USB est raccordé à un angle.		

Problème	Causes	Solution	page
Il est impossible de lire le fichier MP3/WMA enregistré sur le périphérique USB.	Le périphérique USB n'est pas reconnu.	Raccordez à nouveau le périphérique USB.	9
		Raccordez l'adaptateur secteur, si celui-ci est fourni avec le périphérique.	—
	Le périphérique USB n'est pas raccordé correctement.	Raccordez à nouveau le périphérique USB.	9
	Les formats MP3 ou WMA ne sont pas compatibles avec cet appareil.	Remplacez le fichier par un fichier correctement enregistré et compatible avec cet appareil.	3
	Si les solutions décrites ci-dessus ne permettent pas de résoudre le problème, le périphérique USB n'est pas compatible avec cet appareil.	Essayez d'utiliser un autre un périphérique USB.	—

Lecture de disque

Problème	Causes	Solution	page
Aucun son ou son déformé	La fréquence d'échantillonnage du fichier MP3 ou WMA n'est peut-être pas compatible avec l'appareil.	Vérifiez que la fréquence d'échantillonnage et la vitesse de transmission du fichier MP3 ou WMA sont compatibles avec l'appareil.	3
La lecture du disque ne démarre pas.	Vous utilisez peut-être un CD-R/RW qui n'est pas finalisé.	Finalisez le CD-R/RW.	—
	La face étiquetée du disque est peut-être à l'envers.	Assurez-vous que la face étiquetée est bien orientée vers le haut.	—
	Le disque est peut-être défectueux.	Essayez de lire un autre disque. Si la lecture démarre, cela signifie que le disque était défectueux.	—
	Le disque MP3/WMA ne contient peut-être pas suffisamment de fichiers audio pour pouvoir être lu.	Assurez-vous que le disque MP3/WMA contient au moins 5 fichiers audio MP3/WMA. Il est possible que le disque ne soit pas reconnu s'il ne contient qu'un nombre réduit de fichiers.	—
	La fréquence d'échantillonnage du fichier MP3 ou WMA n'est peut-être pas compatible avec l'appareil.	Vérifiez que la fréquence d'échantillonnage et la vitesse de transmission du fichier MP3 ou WMA sont compatibles avec l'appareil.	3
Il est impossible d'utiliser certaines touches.	Le disque chargé dans l'appareil n'est peut-être pas compatible.	Retirez le disque, puis vérifiez si l'appareil le prend en charge.	3
La lecture ne démarre pas immédiatement après que vous avez appuyé sur la touche  de l'appareil ou sur la touche  de la télécommande.	Le disque est peut-être sale.	Essayez le disque.	—
	Le disque chargé dans l'appareil n'est peut-être pas compatible.	Utilisez un disque pris en charge par l'appareil.	3
	Si l'appareil est passé d'un endroit froid à un endroit chaud, de la condensation s'est peut-être formée sur la lentille de lecture.	Attendez une heure ou deux pour que l'appareil s'habitue à la température ambiante, puis réessayez.	—
L'indication « No Disc » apparaît sur l'afficheur même si un disque a été inséré.	Le disque chargé dans l'appareil n'est peut-être pas compatible.	Utilisez un disque pris en charge par l'appareil.	3
	Le disque est peut-être sale.	Retirez le disque, puis essuyez-le.	—
	Le disque est chargé à l'envers.	Retirez le disque, puis chargez-le en prenant soin d'orienter la face étiquetée vers le haut.	—

Télécommande

Problème	Causes	Solution	page
La télécommande ne fonctionne pas correctement, voire pas du tout.	Vous utilisez peut-être la télécommande en dehors de sa portée.	Pour obtenir de plus amples informations sur la portée de la télécommande, reportez-vous à la section « Utilisation de la télécommande ».	5
	Le capteur de télécommande de l'appareil est peut-être exposé à la lumière directe du soleil ou d'un éclairage.	Modifiez l'éclairage ou l'orientation de l'appareil.	—
	La pile est peut-être usée.	Remplacez la pile par une neuve.	5
	Il y a des obstacles entre le capteur de l'appareil et la télécommande.	Éliminez les obstacles.	—

MANIPULATION DES DISQUES COMPACTS

- Veillez à toujours manipuler le disque avec soin afin d'éviter de rayer sa surface de lecture. Ne pliez pas les disques.

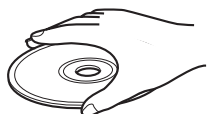

- Pour nettoyer la surface de lecture, essuyez-la avec un chiffon sec et propre. N'utilisez pas de produit de nettoyage pour disque, de spray ou tout autre liquide à base de produits chimiques.
- N'exposez pas les disques aux rayons directs du soleil, à des températures extrêmes ou à un taux d'humidité élevé pendant une période prolongée.

- N'essayez pas le disque en effectuant un mouvement circulaire, mais bien en ligne droite, du centre vers l'extérieur.

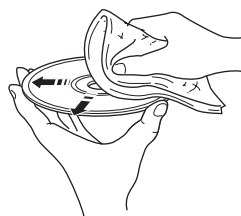

- Utilisez un stylo à pointe arrondie pour écrire sur l'étiquette d'un disque.

CARACTÉRISTIQUES TECHNIQUES

LECTEUR

iPod

- iPod pris en charge.....iPod (5e génération), iPod classic, iPod nano, iPod touch

CD

- Support.....CD, CD-R/RW
- Format audio.....CD audio, MP3, WMA

USB

- Format audio.....MP3, WMA

AUX

- Connecteur d'entrée
- AUX1.....RCA
- AUX2.....STEREO L/R : mini fiche STEREO de 3,5 mm

AMPLIFICATEUR

- Puissance de sortie maximale.....32 W + 32 W
(6 Ω 1 kHz, 10 % THD)
- Sensibilité d'entrée
- AUX1.....280 mV/47 kΩ
- AUX2.....140 mV/47 kΩ
- Distorsion harmonique totale
- AUX1 1 kHz/10 W.....0,05 %

TUNER

- Plage de syntonisation
- [Modèles pour le Canada].....87,5 à 107,9 MHz
- [Autres modèles].....87,50 à 108,00 MHz

GÉNÉRALITÉS

- Alimentation
- [Modèle pour l'Europe].....230 V CA, 50 Hz
- [Modèle pour le Canada].....120 V CA, 60 Hz
- [Modèle pour l'Asie].....220-240 V CA, 50/60 Hz
- [Modèle pour Taïwan].....110-120 V CA, 60 Hz
- [Modèle pour l'Australie].....240 V CA, 50 Hz
- [Modèle pour le Royaume-Uni].....230 V CA, 50 Hz
- [Modèle pour la Chine].....220 V CA, 50 Hz
- Consommation.....80 W

- Consommation en veille*.....0,5 W ou moins
- Dimensions (L × H × P).....215 × 125 × 309 mm

- Poids.....4,8 kg

- * Lorsque l'iPod/le périphérique USB n'est pas chargé et lorsque l'heure n'est pas affichée.

Les caractéristiques peuvent être modifiées sans préavis.

iPod

iPod est une marque d'Apple Inc., déposée aux Etats-Unis et dans d'autres pays.

« Made for iPod » signifie qu'un accessoire électronique a été spécialement conçu pour être raccordé à un iPod et qu'il a été certifié par le développeur comme répondant aux normes de performances d'Apple.

Apple n'est pas responsable du bon fonctionnement de cet appareil ou de sa conformité aux normes de sécurité et à la réglementation en vigueur.

Garantie Limitée pour l'Espace Économique Européen et la Suisse

Merci d'avoir porté votre choix sur un produit Yamaha. Dans l'hypothèse où vous devriez recourir au service de notre garantie après-vente, veuillez contacter votre revendeur Yamaha. Si vous rencontrez la moindre difficulté, n'hésitez pas à contacter directement Yamaha dans votre pays de résidence. Vous pouvez trouver toutes informations complémentaires sur notre site Web (<http://www.yamaha-hifi.com/> ou <http://www.yamaha-uk.com/> pour les résidents au Royaume-Uni).

Yamaha garantit votre produit contre tout défaut de fabrication, pièces et main d'oeuvre, pour une durée de 2 ans à compter de la première date de vente au détail. Yamaha s'engage, dans les conditions décrites ci-après, à procéder à la réparation du produit défectueux (ou d'un quelconque de ses composants) ou à son remplacement à l'appréciation de Yamaha en prenant à sa charge les coûts relatifs aux pièces détachées et à la main d'oeuvre. Yamaha se réserve le droit de remplacer le produit par un modèle semblable, de par sa valeur et ses caractéristiques, dès lors que la commercialisation dudit produit a cessé ou bien lorsque sa réparation s'avère économiquement injustifiée.

Conditions

1. La facture d'achat originelle ou un justificatif d'achat correspondant (indiquant la date d'achat, la référence du produit et le nom du revendeur) DOIT accompagner le produit défectueux, ainsi qu'une description précise du dysfonctionnement constaté. En l'absence de cette preuve d'achat, Yamaha se réserve le droit de refuser le service de la garantie et le produit peut être restitué aux frais du consommateur.
2. Le produit DOIT avoir été acheté chez un distributeur agréé Yamaha au sein de l'Espace Economique Européen ou en Suisse.
3. Le produit doit n'avoir fait l'objet d'aucune modification ou altération, sauf accord écrit de Yamaha.
4. Les cas suivants font obstacle à l'application de la garantie :
 - a. Entretien périodique et réparation ou remplacement de pièces ayant subi une usure ou défaillance normale.
 - b. Dommages résultant de :
 - (1) réparation effectuée par le consommateur lui-même ou par un tiers non autorisé.
 - (2) emballage ou manutention inadéquats lors du transport du produit pour réparation. Veuillez noter qu'il est de la responsabilité de l'expéditeur de s'assurer que le produit est correctement emballé.
 - (3) utilisation non-conforme du produit, correspondant aux cas non limitatifs (a) d'utilisation non conforme à l'objet normal du produit ou non conforme aux instructions d'utilisation, de maintenance ou d'installation publiées par Yamaha, (b) ou d'utilisation du produit non conforme aux normes techniques ou de sécurité en vigueur au sein du pays d'utilisation.
 - (4) accidents, foudre, dégât des eaux, incendie, ventilation incorrecte, fuite de pile ou toute autre cause échappant au contrôle de Yamaha.
 - (5) les défauts de la configuration dans laquelle ce produit est incorporé et/ou l'incompatibilité avec des produits tiers.
 - (6) produit importé au sein de l'EEE, et/ou en Suisse, par une autre entité que Yamaha, dès lors que ce produit n'est pas conforme aux normes techniques ou de sécurité du pays d'utilisation et/ou aux normes des produits commercialisés par Yamaha au sein de l'EEE et/ou en Suisse.
5. Lorsque la garantie diffère entre le pays d'achat et le pays d'utilisation du produit, la garantie du pays d'utilisation est applicable.
6. Yamaha ne saurait être tenu pour responsable de quelconques pertes ou dommages, directs, consécutifs ou autres, sa responsabilité au titre de la garantie étant strictement limitée à la réparation ou au remplacement du produit.
7. Nous vous invitons à sauvegarder toutes les données ou réglages personnalisés de votre produit, Yamaha ne pouvant être tenu responsable de leur modification ou perte.
8. La présente garantie laisse intégralement subsister les droits que le consommateur peut détenir au titre de la garantie légale en vigueur ou au titre du contrat de vente conclu avec son revendeur.

Information concernant la collecte et le traitement des piles usagées et des déchets d'équipements électriques et électroniques



Les symboles sur les produits, l'emballage et/ou les documents joints signifient que les produits électriques ou électroniques usagés ainsi que les piles ne doivent pas être mélangés avec les déchets domestiques habituels.

Pour un traitement, une récupération et un recyclage appropriés des déchets d'équipements électriques et électroniques et des piles usagées, veuillez les déposer aux points de collecte prévus à cet effet, conformément à la réglementation nationale et aux Directives 2002/96/EC et 2006/66/EC.



En vous débarrassant correctement des déchets d'équipements électriques et électroniques et des piles usagées, vous contribuerez à la sauvegarde de précieuses ressources et à la prévention de potentiels effets négatifs sur la santé humaine qui pourraient advenir lors d'un traitement inapproprié des déchets.



Pour plus d'informations à propos de la collecte et du recyclage des déchets d'équipements électriques et électroniques et des piles usagées, veuillez contacter votre municipalité, votre service de traitement des déchets ou le point de vente où vous avez acheté les produits.



[Information sur le traitement dans d'autres pays en dehors de l'Union Européenne]

Ces symboles sont seulement valables dans l'Union Européenne. Si vous souhaitez vous débarrasser de déchets d'équipements électriques et électroniques ou de piles usagées, veuillez contacter les autorités locales ou votre fournisseur et demander la méthode de traitement appropriée.

Pb

Note pour le symbole « pile » (les deux symboles du bas) :

Ce symbole peut être utilisé en combinaison avec un symbole chimique. Dans ce cas il respecte les exigences établies par la Directive pour le produit chimique en question.

VORSICHT: VOR DER BEDIENUNG DIESES GERÄTES DURCHLESEN.

- Um optimales Leistungsvermögen sicherzustellen, lesen Sie bitte die Anleitung aufmerksam durch. Bewahren Sie die Anleitung danach für spätere Nachschlagzwecke sorgfältig auf.
- Installieren Sie diese Sound-Anlage an einem gut belüfteten, trockenen, sauberen Ort - entfernt von direktem Sonnenlicht, Wärmequellen, Erschütterungen, Staub und Feuchtigkeit. Um eine ausreichende Belüftung zu gewährleisten, beachten Sie die folgenden Mindestabstände rund um das CRX-550.
Oben: 20 cm
Hinten: 10 cm
Seiten: 10 cm
- Stellen Sie dieses Gerät entfernt von anderen elektrischen Haushaltgeräten, Motoren oder Transformatoren auf, um Brummgeräusche zu vermeiden.
- Setzen Sie dieses Gerät keinen plötzlichen Temperaturänderungen von kalt auf warm aus, und stellen Sie dieses Gerät nicht an Orten mit hoher Luftfeuchtigkeit auf (z.B. in Räumen mit Luftbefeuchtern), um Kondensation im Inneren des Gerätes zu vermeiden, da es anderenfalls zu elektrischen Schlägen, Feuer, Beschädigung dieses Gerätes und/oder zu persönlichen Verletzungen kommen kann.
- Vermeiden Sie die Aufstellung dieses Gerätes an Orten, an welchen Fremdkörper in das Gerät fallen können bzw. an welchen Flüssigkeiten auf das Gerät verschüttet werden können. Stellen Sie auf der Oberseite des Gerätes niemals Folgendes auf:
 - Andere Komponenten, da diese Beschädigung und/oder Verfärbung der Oberfläche dieses Gerätes verursachen können.
 - Brennende Objekte (z. B. Kerzen), da diese Feuer, Beschädigung des Gerätes und/oder persönliche Verletzungen verursachen können.
 - Mit Flüssigkeiten gefüllte Behälter, da diese umfallen und die Flüssigkeit auf das Gerät verschütten können, wodurch es zu elektrischen Schlägen für den Anwender und/oder zu Beschädigung des Gerätes kommen kann.
- Decken Sie dieses Gerät niemals mit Zeitungen, Tischdecken, Vorhängen usw. ab, damit die Wärmeabfuhr nicht behindert wird. Falls die Temperatur im Inneren des Gerätes ansteigt, kann es zu Feuer, Beschädigung des Gerätes und/oder zu persönlichen Verletzungen kommen.
- Schließen Sie dieses Gerät erst an eine Wandsteckdose an, nachdem alle anderen Anschlüsse ausgeführt wurden.
- Stellen Sie dieses Gerät niemals mit der Unterseite nach oben auf, da es sonst beim Betrieb zu Überhitzung mit möglichen Beschädigungen kommen kann.
- Wenden Sie niemals Gewalt bei der Bedienung der Schalter, Knöpfe und/oder Kabel an.
- Wenn Sie das Netzkabel von der Wandsteckdose abtrennen, fassen Sie immer den Netzstecker an; ziehen Sie niemals an dem Kabel.
- Reinigen Sie dieses Gerät niemals mit chemisch behandelten Tüchern; anderenfalls kann das Finish beschädigt werden. Verwenden Sie ein reines, trockenes Tuch.
- Verwenden Sie nur die für dieses Gerät vorgeschriebene Netzspannung. Falls Sie eine höhere als die vorgeschriebene Netzspannung verwenden, kann es zu Feuer, Beschädigung dieses Gerätes und/oder zu persönlichen Verletzungen kommen. Yamaha kann nicht verantwortlich gemacht werden für Schäden, die auf die Verwendung dieses Gerätes mit einer anderen als der vorgeschriebenen Spannung zurückzuführen sind.
- Um Beschädigungen durch Blitzschlag zu vermeiden, ziehen Sie den Netzstecker von der Netzdose ab, wenn es ein Gewitter gibt.
- Versuchen Sie niemals ein Modifizieren oder Ändern dieses Gerätes. Falls eine Wartung erforderlich ist, wenden Sie sich bitte an einen Yamaha-Kundendienst. Das Gehäuse sollte niemals selbst geöffnet werden.
- Falls Sie das Gerät für längere Zeit nicht verwenden (z. B. während der Ferien), ziehen Sie den Netzstecker von der Netzdose ab.
- Lesen Sie unbedingt den Abschnitt „STÖRUNGSSUCHE“ durch, um übliche Bedienungsfehler zu berichtigen, bevor Sie auf eine Störung des Gerätes schließen.
- Bevor Sie dieses Gerät an einen anderen Ort transportieren, drücken Sie die \odot -Taste, um das Gerät auf den Bereitschaftsmodus zu schalten, und ziehen Sie danach den Netzstecker von der Netzdose ab.
- Es kommt zu Kondensatbildung, wenn die Umgebungstemperatur plötzlich ändert. Ziehen Sie den Netzstecker von der Netzdose ab, und lassen Sie das Gerät ruhen.
- Falls Sie das Gerät für längere Zeit in Betrieb halten, kann sich das Gerät erwärmen. Schalten Sie die Stromversorgung aus, und lassen Sie danach das Gerät abkühlen.
- Stellen Sie dieses Gerät in die Nähe der Steckdose und so auf, dass der Netzstecker gut zugänglich ist.
- Die Batterien dürfen nicht starker Hitze wie direktem Sonnenschein, Feuer o.ä. ausgesetzt werden.
- Zu starker Schalldruck von Ohrhörern und Kopfhörern kann zu Gehörschäden führen.

Dieses Gerät ist nicht vom Netz abgetrennt, so lange der Netzstecker an eine Netzdose angeschlossen ist, auch wenn das Gerät selbst mit \odot ausgeschaltet wurde. Dieser Status wird als Bereitschaftsmodus bezeichnet. Auch in diesem Status weist das Gerät einen geringen Stromverbrauch auf.

WARNUNG

UM DIE GEFAHR EINES FEUERS ODER EINES ELEKTROSCHOCKS ZU VERMEIDEN, DARF DAS GERÄT WEDER REGEN NOCH FEUCHTIGKEIT AUSGESETZT WERDEN.

VORSICHT MIT DEM LASER

Dieses Gerät enthält einen Laser. Um unnötige Augenverletzungen zu vermeiden, sollten Sie alle Wartungs- und Reparaturarbeiten einem qualifiziertem Wartungstechniker überlassen.

GEFAHR

Sichtbare Laserstrahlen bei geöffneter Abdeckung. Achten Sie darauf, nicht direkt in den Laserstrahl zu blicken. Wenn dieses Gerät an eine Netzdose angeschlossen ist, blicken Sie niemals in die Öffnung der Disc-Schublade oder in andere Öffnungen.

Die Laser-Komponente in diesem Produkt kann eine Strahlung abgeben, die den Grenzwert der Klasse 1 übersteigt.

LASER

Typ	Halbleiterlaser GaAs/GaAlAs
Wellenlänge	780 nm
Ausgangsleistung	10 mW

WARNUNG

BERÜHREN SIE DIESES GERÄT NICHT, WENN ES FORTLAUFEND MIT HOHER LAUTSTÄRKE VERWENDET WIRD, DA DIE UNTERSEITE DIESES GERÄTS HEISS WERDEN KANN. DIES KANN ZU VERLETZUNGEN, WIE VERBRENNUNGEN USW., FÜHREN.

INHALT

VORBEREITUNG

ANWENDUNGSMÖGLICHKEITEN DIESES GERÄTS	2
MITGELIEFERTES ZUBEHÖR	2
ABSPIELBARE DISCS UND DATEIFORMAT	3
FERNBEDIENUNG	4
Einsetzen der Batterien in die Fernbedienung.....	5
Verwendung der Fernbedienung.....	5
FRONTBLLENDE-DISPLAY	6

ZUSÄTZLICHE INFORMATIONEN

STÖRUNGSSUCHE	18
Allgemeines.....	18
Radioempfang.....	19
iPod.....	19
USB.....	20
Disc-Wiedergabe.....	21
Fernbedienung.....	21
HANDHABUNG VON COMPACT-DISCS	22
TECHNISCHE DATEN	22

BEDIENUNG

FRONTBLLENDE UND GRUNDLEGENDE BEDIENUNG	7
VORBEREITUNGEN	8
Anschließen der Lautsprecher/externen Komponenten/Antennen.....	8
Sonstige Anschlüsse.....	9
Anschließen des Netzkabels.....	9
WIEDERGABE VON MUSIK	10
Wiedergabemodus.....	10
Bedienung für einen iPod.....	11
Bedienung für CD/USB.....	11
Umschalten des Displays.....	12
Klangwiedergabe.....	12
WIEDERGABE VON FM-RADIOSENDERN	13
Suche nach Radiosendern.....	13
Vorprogrammieren von Radiosendern.....	13
Aufrufen eines Speichersenders (Festsenderabstimmung).....	13
Anzeigen von Informationen des Radio-Daten-Systems.....	13
Verwenden des TP (Verkehrsdienst)-Datendienstes.....	14
UHR UND TIMER	15
Verwenden der Uhr.....	15
Verwenden des Timers und Einschlaf-Timers.....	15
NÜTZLICHE FUNKTIONEN	16
Verwenden des Option-Menüs.....	16

■ Über diese Anleitung

- In dieser Anleitung wird grundsätzlich die Bedienung des Geräts über die Fernbedienung beschrieben, sofern diese möglich ist. Manche dieser Bedienschritte sind auch über die Tasten an der Frontblende möglich.
- Das Symbol „☞“ mit der Angabe von Seitenzahlen gibt die entsprechenden Referenzseiten an.
- Hinweise enthalten wichtige Informationen zu Sicherheit und Betrieb. ☞ verweist auf einen Tipp für die Bedienung.
- Diese Anleitung wurde vor der Produktion gedruckt. Design und Spezifikationen können sich aufgrund von Verbesserungen o. Ä. ändern. Bei Unterschieden zwischen Bedienungsanleitung und Produkt hat das Produkt Vorrang.

ANWENDUNGSMÖGLICHKEITEN DIESES GERÄTS

Wiedergeben von Musik auf einem iPod/Discs/USB-Gerät/externen Gerät → S. 10

Dieses Gerät kann Musik abspielen, die auf einem iPod, auf CDs oder auf einem USB-Gerät gespeichert ist. Sie können auch ein externes Gerät anschließen und Musik über das angeschlossene Gerät abspielen.

*Informationen zu den abspielbaren Disc- und Dateiformaten finden Sie auf S. 3.

Empfangen von FM-Sendern und Radio-Daten-System-Informationen (nur Modell für Europa) → S. 13

Sie können mit diesem Gerät FM-Radiosender hören. Wenn ein Radio-Daten-System-Sender empfangen wird, können Sie die Radio-Daten-System-Informationen im Frontblende-Display dieses Geräts anzeigen (nur Modell für Europa).

Verbesserter Klang für Audio-CDs durch Bitdatenerweiterung → S. 12

Sie können Audio-CDs mit klarem Klang wiedergeben.

Verbesserter Klang für komprimierte Quellen durch den Music Enhancer → S. 12

Sie können komprimierte Musikquellen (MP3 und WMA) mit besserer Klangqualität genießen.

Einstellen der Uhrzeit und des Timers → S. 15

Sie können die Uhrzeit einstellen und sie im Bereitschaftsmodus im Frontblende-Display anzeigen. Sie können auch den Timer einstellen, um Musik über die ausgewählte Eingangsquelle wiederzugeben.

Aufladen eines iPod oder USB-Geräts → S. 9

Dieses Gerät kann im Bereitschaftsmodus einen iPod oder ein USB-Gerät aufladen.

Verstärken des Bassklangs durch Anschließen eines Subwoofers → S. 8

Sie können verstärkten Bassklang durch den Anschluss eines Subwoofers genießen.

MITGELIEFERTES ZUBEHÖR

Überprüfen Sie bitte, ob die folgenden Teile im Lieferumfang enthalten sind.

Fernbedienung

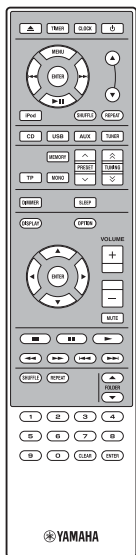

FM-Zimmerantenne

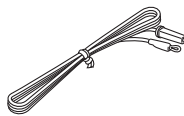

USB-Kappe*



VORSICHT

Halten Sie die USB-Kappe von Kindern fern, damit sie sie nicht versehentlich verschlucken.

Dock-Abdeckung*



Batterien (x 2) (AAA, R03, UM-4)

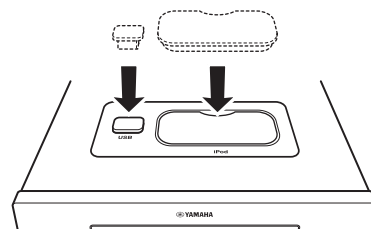
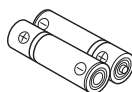

Bei eingesetzter USB-Kappe und Dock-Abdeckung.

*USB-Kappe und Dock-Abdeckung sind im Lieferumfang dieses Geräts enthalten und dienen zur Abdeckung des USB- und iPod-Anschlusses bei Nichtgebrauch.

ABSPIELBARE DISCS UND DATEIFORMAT

■ Abspielbare Discs

Verwenden Sie Compact-Discs mit den nachfolgenden Kennzeichnungen.



.... Compact-Discs (Digital-Audio)



.... Digitale CD-R/CD-RW-Audiodiscs

- CD-R- oder CD-RW-Discs, die mit einem der folgenden Vermerke versehen sind.



FOR CONSUMER
FOR CONSUMER USE
FOR MUSIC USE ONLY

- Finalisierte CD-R- oder CD-RW-Discs



Hinweis

Dieser CD-Player kann manche CD-R/CD-RW-Discs oder falsch beschriebene Discs möglicherweise nicht wiedergeben.



.... CD-TEXT-Discs

Wiedergabe einer 8-cm-CD

Legen Sie die Disc in die innere Vertiefung des CD-Tellers ein. Legen Sie keinesfalls eine normale (12 cm) CD oben auf eine 8-cm-CD.

Um eine Störung dieses Geräts zu verhindern:

- Verwenden Sie niemals im Handel erhältliche Discs mit einer anderen als der Standardform, z. B. herzförmige Discs, da sie das Gerät beschädigen können.

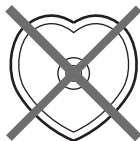

- Verwenden Sie niemals Discs mit auf der Oberfläche angebrachtem Klebeband, Aufklebern oder Kleberesten. Eine solche Disc könnte sich im Gerät verkleben oder das Gerät beschädigen.

Hinweis: Verwenden Sie keinesfalls Linsenreiniger, da diese Störungen verursachen können.

■ Abspielbare MP3- und WMA-Dateien

MP3

Format	Bitrate (kbit/s)	Abtastfrequenz (kHz)
MPEG 1 Audio Layer-3	32 – 320*1	32/44,1/48
MPEG 2 Audio Layer-3, 2	8 – 160*1	16/22,05/24

*1 Variable Bit-Raten werden unterstützt.

WMA

- Version 8
- Version 9 (Standard- und variable Bit-Raten werden unterstützt. Professional und Lossless werden nicht unterstützt.)

Profil	Bitrate (kbit/s)	Abtastfrequenz (kHz)
High Profile	32 – 320*2	32/44,1/48
Mid Profile	16 – 32	22,05

*2 Konstante und variable Bit-Raten werden unterstützt.

Hinweise

- Die Wiedergabe von Daten-Discs erfolgt in alphanumerischer Reihenfolge der Dateien.
- Die USB-Wiedergabe erfolgt in der Reihenfolge von Erstellungsdatum und -zeit.
- Urheberrechtlich geschützte WMA-Dateien (DRM) können auf diesem Gerät nicht wiedergegeben werden.
- Die Disc muss die Norm ISO 9660 erfüllen.
- Die maximale Anzahl von Dateien und Ordnern ist wie folgt:

	Daten-Disc	USB
Maximale Gesamtanzahl von Datei und Ordner*3	512	9.999
Maximale Ordneranzahl*3	255	255
Maximale Dateianzahl pro Ordner	511	255

*3 Das Stammverzeichnis wird als einer der Ordner gezählt.

FERNBEDIENUNG

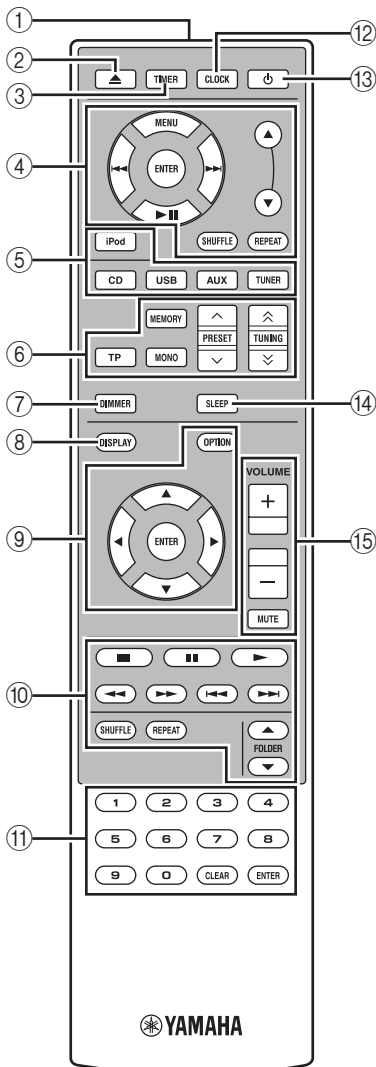

- ① **Infrarot-Signalsender** (☞ S. 5)
- ② **▲** : Öffnet und schließt den Schacht.
- ③ **TIMER** (☞ S. 15)
- ④ **iPod-Steuertasten** (☞ S. 11)
Zur Bedienung des iPod.
▲/▼ : Bildlauf-tasten
MENU: Kehrt zur oberen Ebene im iPod-Menü zurück.
ENTER: Auswahl Gruppe/Wiedergabe starten
▶▶ : Zum nächsten Titel springen/Für einen schnellen Vorlauf drücken und gedrückt halten
◀◀ : Zum vorherigen Titel springen/Für einen schnellen Rücklauf drücken und gedrückt halten
▶|| : Startet oder pausiert die Wiedergabe.
SHUFFLE: Wählt den Zufallswiedergabemodus aus.
REPEAT: Wählt den Wiedergabewiederholungsmodus aus.
- ⑤ **Eingangsauswahltasten** (☞ S. 10, 13)
Wählt eine Eingangsquelle.
- ⑥ **FM-Steuertasten**
TP: Wechselt zum TP (Verkehrsfunk)-Datendienst-Empfangsmodus (☞ S. 14).
MEMORY: Startet die Speichersendersuche und speichert die Speichersender (☞ S. 13).
MONO: Schaltet den FM-Empfangsmodus in den monauralen Modus um (☞ S. 13).
PRESET ^ / v : Wählt den Speichersender (☞ S. 13).
TUNING ⤴ / ⤵ : Drücken Sie diese Taste, um die manuelle Sendersuche zu starten. Drücken und halten Sie sie gedrückt, um die automatische Sendersuche zu beginnen (☞ S. 13).
- ⑦ **DIMMER**
Ändert die Helligkeit des Frontblende-Displays. Wählen Sie die Helligkeit aus normal (hell), halbdunkel oder dunkel, indem Sie die Taste wiederholt drücken.
- ⑧ **DISPLAY** (☞ S. 13)
Schaltet die Informationen im Frontblende-Display um.
- ⑨ **Option-Steuertasten** (☞ S. 16)
OPTION: Wechselt zum Option-Menümodus.
▲/▼/◀/▶/ENTER: Zur Auswahl und Bestätigung eines Elements.
- ⑩ **CD/USB-Steuertasten** (☞ S. 11)
Steuert die CD-/USB-Wiedergabe
■ : Stoppt die Wiedergabe.
■| : Pausiert die Wiedergabe.
▶ : Startet die Wiedergabe.
◀◀ / ▶▶ : Schneller Rück-/Vorlauf der Musik
◀◀ / ▶▶ : Springt an den Anfang des aktuellen Titels oder des nächsten Titels.
SHUFFLE: Wählt den Zufallswiedergabemodus aus.
REPEAT: Wählt den Wiedergabewiederholungsmodus aus.
FOLDER ▲/▼ : Springt zur ersten Datei eines ausgewählten Ordners mit MP3- oder WMA-Dateien auf einer Disc/einem USB-Gerät.
- ⑪ **Zifferntasten** (☞ S. 11)
Zur Eingabe von Zahlen.
Drücken Sie **ENTER**, um die Eingabe zu bestätigen.
Drücken Sie **CLEAR**, um die Eingabe zu löschen.
- ⑫ **CLOCK** (☞ S. 15)
- ⑬ **☰ (Ein/Bereitschaft)**
- ⑭ **SLEEP** (☞ S. 15)
- ⑮ **Lautstärke-Steuertasten**
Steuert die Lautstärke.
Drücken Sie **MUTE**, um den Ton auszuschalten. Drücken Sie die Taste erneut, um die Wiedergabe mit der zuvor gewählten Lautstärke fortzusetzen.

Einsetzen der Batterien in die Fernbedienung

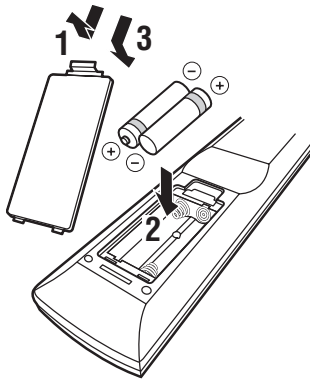

■ Hinweise zu den Batterien

- Wechseln Sie beide Batterie aus, wenn die Reichweite der Fernbedienung abnimmt.
- Verwenden Sie Batterien vom Typ AAA, R03, UM-4.
- Stellen Sie die korrekte Polarität sicher. Beachten Sie die Abbildung im Inneren des Batteriefachs.
- Entnehmen Sie die Batterien, wenn die Fernbedienung längere Zeit nicht verwendet wird.
- Verwenden Sie nicht alte und neue Batterien zusammen.
- Verwenden Sie nicht unterschiedliche Batteriearten (wie z. B. Alkali- und Manganbatterien) zusammen. Lesen Sie sich die Hinweise auf der Verpackung sorgfältig durch, da diese Batteriearten die gleiche Form und Farbe haben können.
- Falls die Batterien undicht werden, entsorgen Sie diese unverzüglich. Berühren Sie die ausgelaufene Substanz nicht und lassen Sie sie nicht in Kontakt mit Kleidung usw. kommen. Reinigen Sie das Batteriefach sorgfältig, bevor Sie neue Batterien einlegen.
- Entsorgen Sie Batterien nicht mit dem Hausmüll, sondern ordnungsgemäß in Einklang mit den regionalen Richtlinien.

Verwendung der Fernbedienung

Die Fernbedienung überträgt einen Infrarotstrahl. Achten Sie darauf, die Fernbedienung bei der Bedienung direkt auf den Fernbedienungssensor am Frontblende-Display des Geräts zu richten.

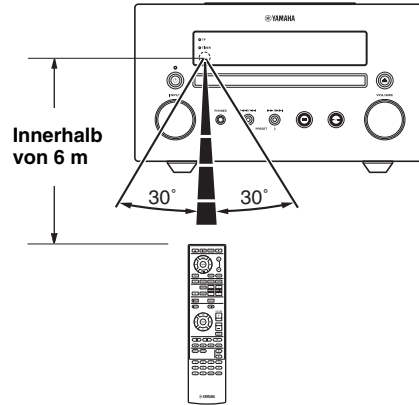

Hinweise

- Zwischen der Fernbedienung und dem Gerät dürfen sich keine Hindernisse befinden.
- Verschütten Sie kein Wasser oder andere Flüssigkeiten auf der Fernbedienung.
- Lassen Sie die Fernbedienung nicht fallen.
- Belassen und lagern Sie die Fernbedienung nicht an folgenden Orten:
 - Orten mit einer hohen Luftfeuchtigkeit, wie z. B. in einem Badezimmer
 - Orte mit hohen Temperaturen, wie z. B. in der Nähe eines Heizgeräts oder Herdes
 - Orte mit sehr niedrigen Temperaturen
 - staubigen Orten.
- Setzen Sie den Fernbedienungssensor nicht starken Lichtquellen aus, insbesondere keinen Inverter-Leuchtstoffröhren. Andernfalls funktioniert die Fernbedienung möglicherweise nicht ordnungsgemäß. Positionieren Sie bei Bedarf das System weiter entfernt von der direkten Lichtquelle.

FRONTBLLENDE-DISPLAY

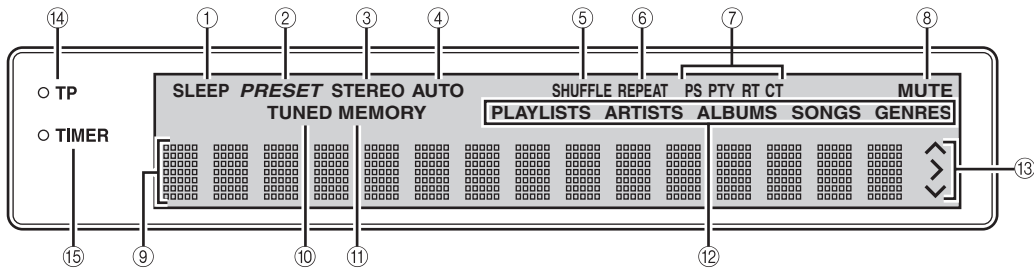

- ① **SLEEP-Anzeige**
Leuchtet auf, wenn der Einschlaf-Timer eingeschaltet ist (☞ S. 15).
- ② **PRESET-Anzeige**
Leuchtet auf, wenn Sie Speichersender einstellen (☞ S. 13).
- ③ **STEREO-Anzeige**
Leuchtet auf, wenn dieses Gerät ein starkes Signal von einem FM-Stereosender empfängt.
- ④ **AUTO-Anzeige**
Leuchtet auf, wenn sich dieses Gerät im automatischen Sendersuchlauf befindet (☞ S. 13).
- ⑤ **SHUFFLE-Anzeige**
Leuchtet auf, wenn Sie Ihren iPod/Ihre CD/Ihr USB-Gerät auf Zufallswiedergabe eingestellt haben (☞ S. 11).
- ⑥ **REPEAT-Anzeige**
Leuchtet auf, wenn Sie Ihren iPod/Ihre CD/Ihr USB-Gerät auf Wiederholungswiedergabe eingestellt haben (☞ S. 11, 12).
- ⑦ **Radio-Daten-System-Anzeigen**
Der Name der Radio-Daten-System-Daten, die vom aktuell empfangenen Radio-Daten-System-Sender angeboten werden, leuchtet auf (☞ S. 13).
- ⑧ **MUTE-Anzeige**
Leuchtet bei Stummschaltung auf.
- ⑨ **Multiinformationsdisplay**
Zeigt verschiedene Informationen, wie beispielsweise die Senderfrequenz.
- ⑩ **TUNED-Anzeige**
Leuchtet auf, wenn dieses Gerät auf einen Sender abgestimmt ist (☞ S. 13).
- ⑪ **MEMORY-Anzeige**
Blinkt, wenn per automatischem Sendersuchlauf nach einem Radiosender gesucht wird. Leuchtet auf, wenn Sie Speichersender automatisch oder manuell einstellen (☞ S. 13).
- ⑫ **Multiinformationsanzeige**
Zeigt die aktuell in der Multiinformationsanzeige angezeigten Musikinformationen an (☞ S. 12).
- ⑬ **Betriebsanzeigen**
Zeigen die bedienbaren Option-Steuertasten für ein aktuell ausgewähltes OPTION-Element an.
- ⑭ **TP-Anzeige**
Leuchtet, wenn das Gerät einen Radio-Daten-System-Sender empfängt, der den TP (Verkehrsfunk)-Datendienst bietet (☞ S. 14).
- ⑮ **TIMER-Anzeige**
Leuchtet auf, wenn der Timer eingeschaltet ist (☞ S. 15).

FRONTBLENDE UND GRUNDLEGENDE BEDIENUNG

- ☀ Dieses Gerät ist mit einer automatischen Bereitschaftsfunktion ausgestattet, die das Gerät automatisch in den Bereitschaftsmodus schaltet, wenn das Gerät länger als 1 Stunde ohne Wiedergabe oder die Durchführung eines anderen Betriebsvorgangs eingeschaltet bleibt. Diese Funktion ist nicht verfügbar, wenn die Quelle auf FM/AUX1/AUX2 eingestellt ist.

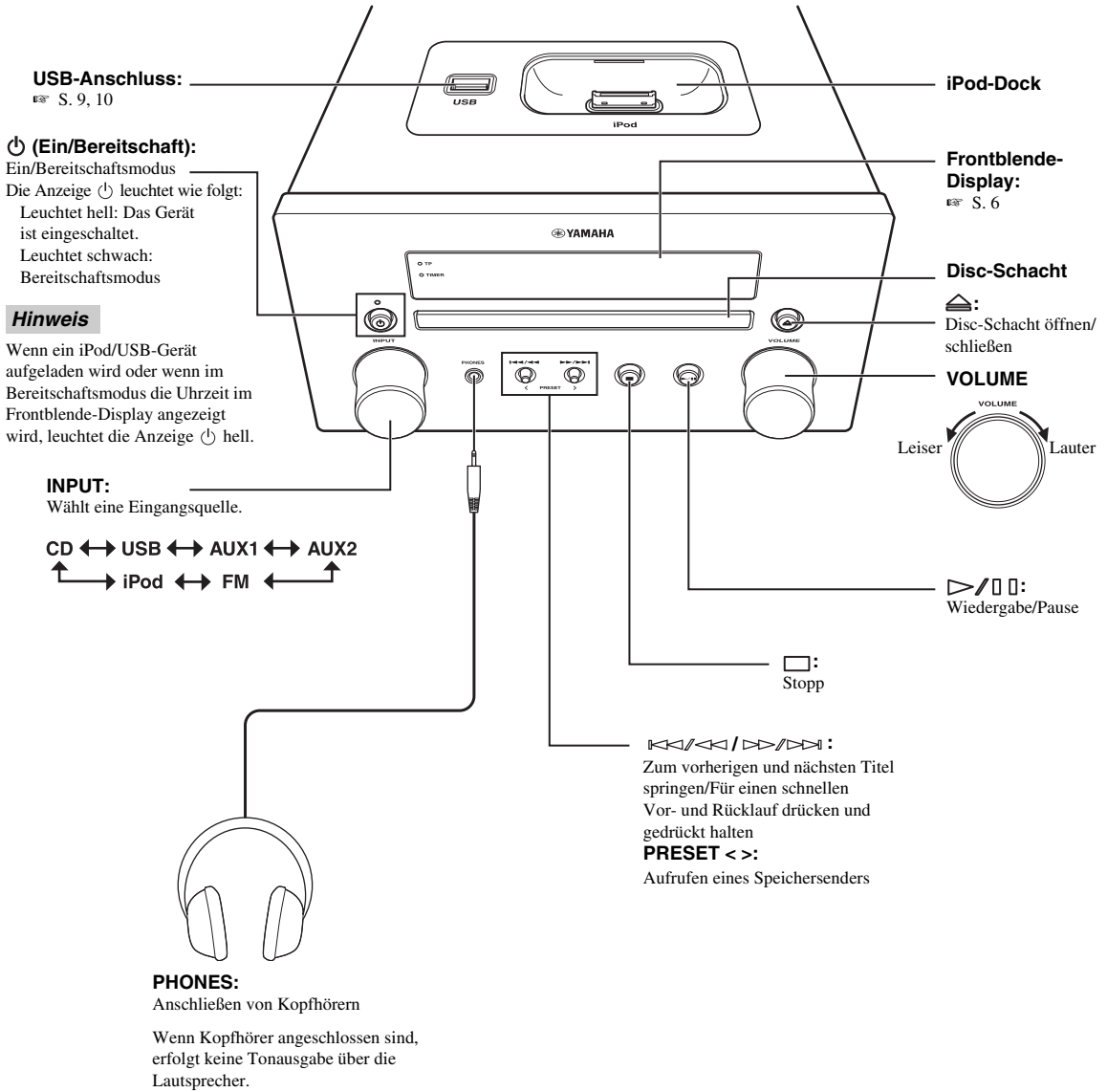

BEDIENUNG

Deutsch

VORBEREITUNGEN

Anschließen der Lautsprecher/externen Komponenten/Antennen

Stellen Sie sicher, dass Sie sich die folgenden Schritte durchgelesen haben und sorgfältig beachten, bevor Sie das System anschließen. Für Informationen zu den Lautsprechern (NS-BP200) siehe die den Lautsprechern beiliegende Bedienungsanleitung.

Anschließen des Systems

- 1 Verbinden Sie die Lautsprecheranschlüsse (L) des Geräts über die Lautsprecherkabel im Lieferumfang des Lautsprechersatzes (NS-BP200) mit den Lautsprecheranschlüssen des linken Lautsprechers und die Lautsprecheranschlüsse (R) des Geräts mit den Lautsprecheranschlüssen des rechten Lautsprechers.
- 2 Schließen Sie die mitgelieferte FM-Antenne an die FM-Buchse an.

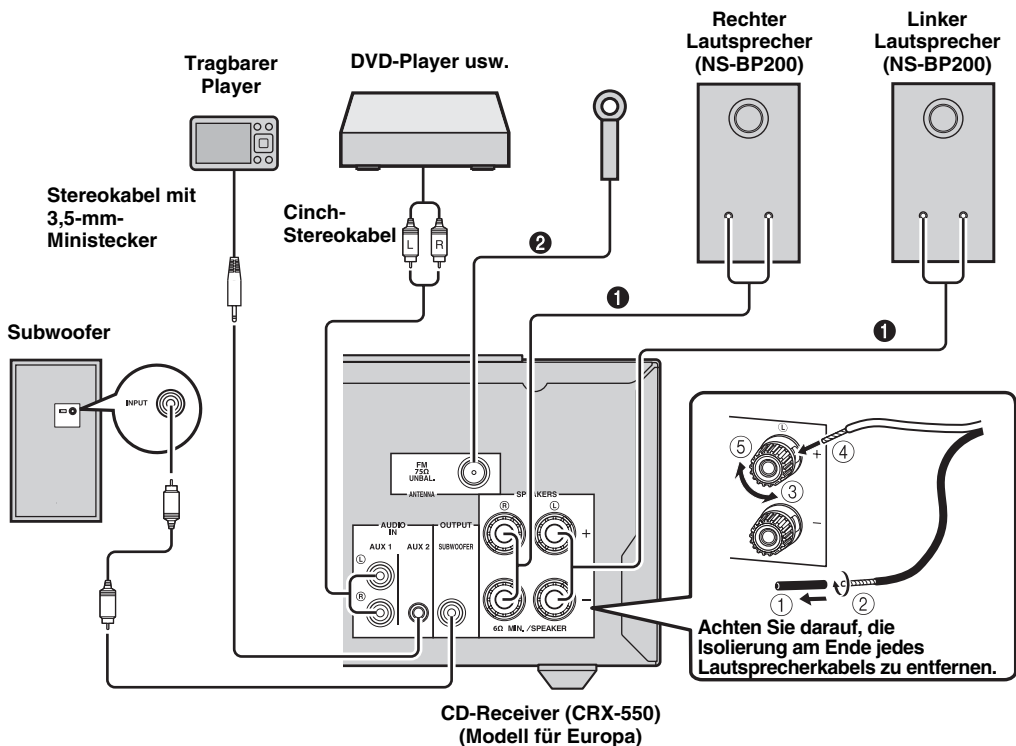

VORSICHT

- Schließen Sie dieses Gerät und andere Komponenten erst dann an den Netzstrom an, wenn alle Anschlüsse zwischen den Komponenten hergestellt wurden.
- Verhindern Sie, dass die blanken Lautsprecheradern sich gegenseitig oder andere Metallteile des Geräts berühren. Dadurch könnten das Gerät und/oder die Lautsprecher beschädigt werden.
- Alle Anschlüsse müssen korrekt hergestellt werden: L (links) an L, R (rechts) an R, „+“ an „+“ und „-“ an „-“. Falls die Anschlüsse fehlerhaft sind, bleiben die Lautsprecher stumm, bei falscher Polarität der Lautsprecheranschlüsse ist der Klang unnatürlich und ohne Bässe. Schlagen Sie auch in den Bedienungsanleitungen für die Komponenten nach.

Hinweise

- Wenn Sie andere Lautsprecher als die NS-BP200 anschließen, verwenden Sie Lautsprecher mit einer Impedanz von mehr als 6 Ω .
- Falls ein Problem durch schwachen Rundfunkempfang in Ihrem Gebiet auftreten sollte, oder wenn Sie den Rundfunkempfang verbessern möchten, empfehlen wir die Verwendung von im Handel erhältlichen Außenantennen. Für Einzelheiten wenden Sie sich an den nächsten autorisierten Yamaha-Fachhändler oder Kundendienst.

Sonstige Anschlüsse

Einsetzen iPod

Setzen Sie Ihren iPod nach Belieben ein oder entfernen Sie ihn, wann immer Sie möchten.



Ihr iPod wird auch dann, wenn sich das Gerät im Bereitschaftsmodus befindet, automatisch geladen, wenn sich Ihr iPod im iPod-Dock befindet.

Hinweis

Dieses Gerät ist mit einem iPod (5. Generation), iPod classic, iPod nano und iPod touch kompatibel.

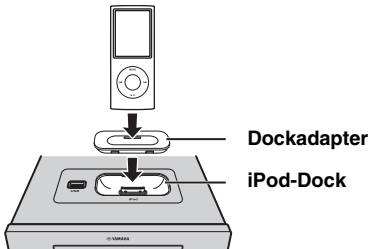

Hinweise

- Um den Anschluss zu schützen, bringen Sie einen kompatiblen Dockadapter (im Lieferumfang des iPod enthalten) oder einen iPod-Universal-Dockadapter (separat erhältlich) an und entfernen Sie das Schutzgehäuse von Ihrem iPod.
- Wenn Sie keinen Adapter verwenden oder wenn der Adapter nicht kompatibel ist, kann die Verbindung locker oder unzureichend sein, was zu Schäden oder Fehlfunktionen führen kann.

Anschließen USB

Schließen Sie Ihr USB-Gerät nach Belieben an oder entfernen Sie es.

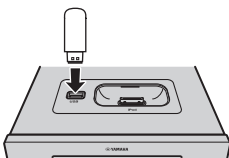

Ihr USB-Gerät wird automatisch geladen, wenn es an das Gerät angeschlossen ist, selbst wenn sich das Gerät im Bereitschaftsmodus befindet.

Hinweise

- Dieses Gerät unterstützt USB-Massenspeichergeräte (z. B. Flash-Speicher oder tragbare Audio-Player), die das Format FAT16 oder FAT32 verwenden.
- Schließen Sie keine anderen Geräte als USB-Massenspeichergeräte (wie etwa USB-Ladegeräte oder USB-Hubs), PCs, Kartenlesegeräte, ein externes Festplattenlaufwerk etc. an.

Anschließen des Netzkabels



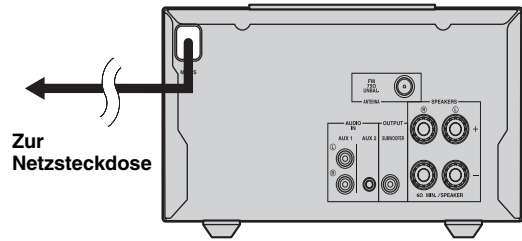





Schließen Sie nach der Herstellung aller Anschlussverbindungen die Netzkabel dieses Geräts an.

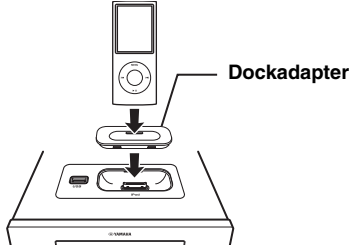

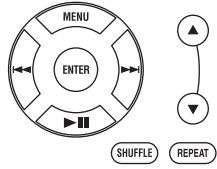
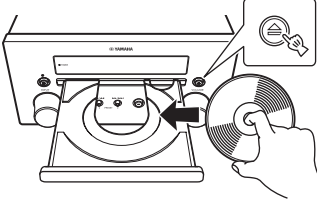
WIEDERGABE VON MUSIK

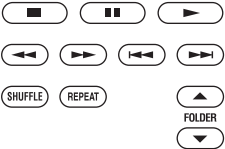
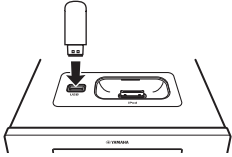
Wiedergabemodus

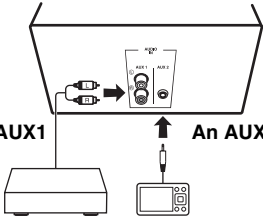
Gehen Sie wie folgt vor, um Musik wiederzugeben.

	1 Quelle einlegen/einsetzen	2 Eingang wählen	3 Musik wählen und Wiedergabe starten
iPod*1	 <p>Dockadapter</p> <p>S. 9</p>		
CD			
USB*2	 <p>S. 9</p>		
AUX1 AUX2	 <p>An AUX1</p> <p>An AUX2</p>		<p>Informationen zur Bedienung finden Sie in den Bedienungsanleitungen im Lieferumfang der externen Komponenten, wie z. B. des DVD-Players oder des tragbaren Players.</p>

*1 Manche Funktionen sind je nach Modell oder Software-Version Ihres iPod nicht verfügbar.

*2 · Manche Geräte arbeiten möglicherweise selbst dann nicht korrekt, wenn sie die Anforderungen erfüllen.

· Abspielbarkeit und Stromversorgung aller Arten von USB-Geräten können nicht garantiert werden.

· Die Lesezeit kann je nach Anzahl der Dateien/Ordner 30 Sekunden überschreiten.

· Yamaha und Zulieferer übernehmen keinerlei Haftung für den Verlust von Daten, die auf USB-Geräten gespeichert sind, die an dieses Gerät angeschlossen sind. Als Vorsichtsmaßnahme empfiehlt sich eine Sicherungskopie der Dateien.

Bedienung für einen iPod

Hinweis

Manche Funktionen können je nach Modell oder Software-Version Ihres iPod inkompatibel sein.

Wiedergabesteuerung

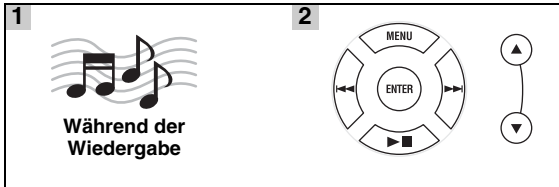

▲/▼: Bildlauf-tasten

MENU: Kehrt zur oberen Ebene im iPod-Menü zurück.

ENTER: Auswahl Gruppe/Wiedergabe starten

▶▶: Zum nächsten Titel springen/Für einen schnellen Vorlauf drücken und gedrückt halten

◀◀: Zum vorigen Titel springen/Für einen schnellen Rücklauf drücken und gedrückt halten

▶||: Startet oder pausiert die Wiedergabe.

Hinweise

- Bei einem iPod (5. Generation) und iPod nano (1. Generation) können Sie das iPod-Menü nur über das Frontblende-Display bedienen.

iPod-Menü



- Es gibt Zeichen, die im Frontblende-Display dieses Geräts nicht angezeigt werden können.

Zufallswiedergabe

Sie können Titel in Zufallsreihenfolge abspielen.



SHUFFLE SONGS → (SHUFFLE ALBUMS)*1 → SHUFFLE OFF

*1 Sie können keine ALBUMS auswählen, wenn Sie einen iPod touch verwenden.

Wiedergabewiederholung

Sie können Titel wiederholt wiedergeben.



REPEAT ONE → REPEAT ALL → REPEAT OFF

Bedienung für CD/USB

Wiedergabesteuerung

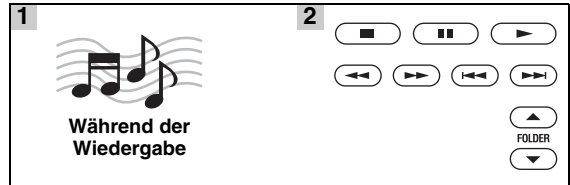

■: Stopp

■|■: Pause

▶: Wiedergabe

◀◀: Rücklauf

▶▶: Schneller Vorlauf

◀◀: Zum vorigen Titel springen

▶▶: Zum nächsten Titel springen

FOLDER ▲/▼: Zur ersten Datei im vorigen/nächsten Ordner für MP3 oder WMA* springen.

* Wenn Sie diese Tasten drücken, wird der Ordnername eine bestimmte Zeit lang im Frontblende-Display angezeigt.



Sie können die Nummer des Titels auch direkt über die **Zifferntasten** eingeben. Um die Eingabe zu löschen, drücken Sie **CLEAR**.

Hinweise

- Die Wiedergabe von Daten-Discs erfolgt in alphanumerischer Reihenfolge der Dateien.
- Die USB-Wiedergabe erfolgt in der Reihenfolge von Erstellungsdatum und -zeit.

Zufallswiedergabe

Sie können Titel in Zufallsreihenfolge abspielen.



(SHUFFLE FOLDER)*2 → SHUFFLE ALL → SHUFFLE OFF

*2 Wenn das Audioformat der ausgewählten Musikquelle MP3/WMA ist, können Sie auch FOLDER auswählen.

■ Wiedergabewiederholung

Sie können Titel wiederholt wiedergeben.



REPEAT ONE → (REPEAT FOLDER)^{*3} → REPEAT ALL → REPEAT OFF

*3 Wenn das Audioformat der ausgewählten Musikquelle MP3/WMA ist, können Sie auch FOLDER auswählen.

Umschalten des Displays

Sie können die Wiedergabeinformationen im Frontblende-Display dieses Geräts umschalten. Manche Sonderzeichen werden möglicherweise nicht richtig angezeigt.

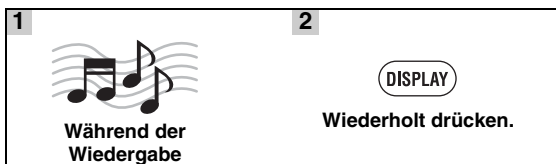

Für iPod

Titelnummer und verstrichene Zeit (Standardeinstellung)

↓

Titelnummer und verbleibende Zeit

↓

Titelname

↓

Interpretenname

↓

Albumname

↓

Zurück zur Standardeinstellung

Hinweis

Diese Funktion ist für iPod (5. Generation), iPod classic, iPod nano und iPod touch verfügbar. Abhängig von der Software-Version Ihres iPod ist diese Funktion jedoch möglicherweise auch für diese Modelle nicht verfügbar.

Für CD/USB

Titel/Dateinummer und verstrichene Zeit des aktuellen Songs (Standardeinstellung)

↓

Titelnummer und verbleibende Zeit des aktuellen Songs^{*4}

↓

Gesamtspielzeit der Disc^{*4}

↓

Verbleibende Spielzeit der Disc^{*4}

↓

Dateiname^{*5}

↓

Titelname^{*6}

↓

Interpretenname^{*6}

↓

Albumname^{*6}

↓

Zurück zur Standardeinstellung

*4 Nur für Audio-CDs

*5 Nur für MP3-/WMA-Dateien

*6 Nur wenn der ausgewählte Titel über Informationen verfügt

Klangwiedergabe

Dieses Gerät verfügt über ein integriertes Klangprogramm, das eine Musikquelle automatisch anpasst, um eine angenehme Klangqualität zu bieten.

■ Bitdatenerweiterung

Die Bitdatenerweiterung erweitert die 16-Bit-Daten einer CD auf 24 Bit und erzielt so einen natürlicheren und detaillierteren Klang.

Hinweis

Diese Funktion ist nur für Audio-CDs verfügbar

■ Music Enhancer



Die Music-Enhancer-Funktion verbessert den Klang für komprimierte Musik, indem musikalische Elemente wiederhergestellt werden, die bei der Komprimierung verloren gingen.



Hinweis

Diese Funktion ist für Audio-CDs und die Toneinspeisung von externen Geräten, die an AUX1 angeschlossen sind, nicht verfügbar.

WIEDERGABE VON FM-RADIOSENDERN

Suche nach Radiosendern

1  Drücken Sie TUNER.	2  Drücken und gedrückt halten. Automatische Sendersuche startet.
---	---

Wenn das vom gewünschten Sender empfangene Signal schwach ist, können Sie den Radiosender auch manuell einstellen, indem Sie wiederholt **TUNING**   drücken.



Hinweis

Wenn Sie einen Stereosender empfangen, können Sie durch Drücken von **MONO** zwischen stereo und monaural wechseln.

Vorprogrammieren von Radiosendern

Sie können Ihre bevorzugten FM-Sender mit der Preset-Funktion speichern.





■ Automatische Speichersendersuche

1  Drücken und halten Sie MEMORY länger als 2 Sekunden im FM-Modus gedrückt.	2  Starten Sie die automatische Speichersendersuche.
--	---

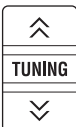

Hinweis

Wenn Sie die automatische Speichersendersuche durchführen, werden alle gespeicherten Stationen gelöscht, und die neuen Stationen werden gespeichert.

■ Manuelle Speichersendersuche

1  Suchen Sie einen bevorzugten Radiosender.	2  Drücken Sie MEMORY .
3  Wählen Sie die Speichersendernummer, unter der Sie den Sender speichern möchten.	4  Schließen Sie die manuelle Speichersendersuche ab.



- Sie können bis zu 30 FM-Sender vorprogrammieren.
- Um die manuelle Speichersendersuche abubrechen, wenn Sie zur Eingabe einer Speichersendernummer aufgefordert werden, drücken Sie erneut auf **MEMORY**.
- Sie können einen Speichersender löschen, indem Sie **OPTION** →   → **ENTER** drücken, um **PRESET DELETE** auszuwählen.

Aufrufen eines Speichersenders (Festsenderabstimmung)

	Wählen Sie den Speichersenders im FM-Modus aus.
---	---

Anzeigen von Informationen des Radio-Daten-Systems

1  Beim Hören	2  Wiederholt drücken.
---	--

PS (Programmdienst)



PTY (Programmtyp)



RT (Radiotext)



CT (Uhrzeit)



Frequenz



Zurück zum PS

Hinweis

Wenn die Signalübertragung des Radio-Daten-System-Senders zu schwach ist, kann dieses Gerät die Informationen des Radio-Daten-Systems möglicherweise nicht vollständig empfangen. Insbesondere die RT-Informationen (Radiotext) nutzen viel Bandbreite, sodass dieser Informationstyp im Vergleich zu anderen Typen seltener verfügbar ist.

Verwenden des TP (Verkehrsdienst)-Datendienstes

Nutzen Sie diese Funktion, um den TP (Verkehrsfunk)-Datendienst der Sender im Radio-Daten-System-Netzwerk zu empfangen.

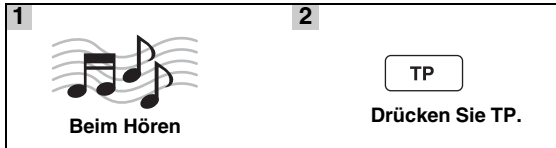

- „TP Search“ blinkt im Frontblende-Display und die Suche startet.
Die TP-Anzeige am Gerät blinkt während der Suche.
- Wenn die Verkehrshinweise empfangen werden, leuchtet die TP-Anzeige und die Suche stoppt.
Wenn Sie erneut TP drücken, beginnt die Suche wieder.
- Wenn das Gerät keine Verkehrshinweise empfangen kann, schaltet sich die TP-Anzeige aus und „Not Found“ wird im Display angezeigt. Das Gerät kehrt zum vorherigen Status zurück.
- Drücken Sie während der Suche TP, um die Suche abubrechen.

UHR UND TIMER

Verwenden der Uhr

Um die Uhrzeit einzustellen, halten Sie **CLOCK** gedrückt oder drücken Sie **OPTION**, um zur Option CLOCK SET des Option-Menüs zu wechseln.

Informationen zur Einstellung finden Sie unter „Verwenden des Option-Menüs“ auf Seite 16.

Wenn Sie die Uhrzeit eingestellt haben, können Sie sie im Frontblende-Display anzeigen.

CLOCK

Drücken Sie **CLOCK**.

Wenn Sie **CLOCK** drücken, während das Gerät eingeschaltet ist, wird die Uhrzeit einige Sekunden lang im Frontblende-Display angezeigt.

Wenn Sie **CLOCK** im Bereitschaftsmodus drücken, können Sie auswählen, ob die Uhrzeit im Frontblende-Display angezeigt werden soll.

Hinweise

- Dieses Gerät unterstützt die 24-Stunden-Uhrzeitanzeige.
- Die Uhrzeiteinstellung geht verloren, wenn Sie das Netzkabel einige Minuten lang von der Netzsteckdose trennen.

Verwenden des Timers und Einschlaf-Timers

■ Verwenden des Timers

Der Timer stellt das Gerät so ein, dass es zu der von Ihnen ausgewählten Uhrzeit Musik wiedergibt.

Um den Timer einzustellen, halten Sie **TIMER** gedrückt oder drücken Sie **OPTION**, um zur Option TIMER SET des Option-Menüs zu wechseln.

Informationen zur Einstellung finden Sie unter „Verwenden des Option-Menüs“ auf Seite 16.

Um den Timer zu verwenden, stellen Sie im Vorfeld die entsprechende Eingangsquelle sowie den Timer im Option-Menü ein (☞ S. 17).

TIMER

Wiederholt drücken.

TIMER OFF → TIMER ONCE → TIMER EVERY



TIMER OFF: Der Timer ist ausgeschaltet.

TIMER ONCE: Der Timer wird einmal aktiviert.

TIMER EVERY: Der Timer wird jeden Tag zur gleichen Zeit aktiviert.

Wenn Sie den Timer auf **TIMER EVERY** oder **TIMER ONCE** einstellen, leuchtet die Anzeige **TIMER** im Frontblende-Display auf.

Hinweise

- Die Uhrzeit muss zuvor eingestellt werden.
- Wenn der Timer eingeschaltet ist, leuchtet die **TIMER**-Anzeige im Frontblende-Display. Während das Gerät eingeschaltet ist, blinkt die **TIMER**-Anzeige, wenn die für den Timer eingestellte Uhrzeit näher rückt.



- Die für den Timer eingestellten Einstellungen werden beibehalten.

■ Verwenden des Einschlaf-Timers

Der Einschlaf-Timer schaltet das Gerät in den Bereitschaftsmodus, nachdem die angegebene Zeit abgelaufen ist.

SLEEP

Wiederholt drücken.

120min → 90min → 60min → 30min → Off



Die **SLEEP**-Anzeige im Frontblende-Display leuchtet auf.

NÜTZLICHE FUNKTIONEN

Verwenden des Option-Menüs

Das Option-Menü wird im Frontblende-Display durch Drücken von **OPTION** angezeigt. Sie können verschiedene nützliche Funktionen im Option-Menü einstellen.

Option-Menü	Parameter oder Einstellbereich	Referenzseite
PRESET DELETE	(Wird nur angezeigt, wenn als Eingangsquelle FM ausgewählt ist.)	13
TREBLE	-10 dB bis +10 dB	unten
BASS	-10 dB bis +10 dB	unten
BALANCE	L+5 - CENTER - R+5	unten
AUTO CLOCK*1	ON/OFF	unten
CLOCK SET	Stunden, Minuten	unten
TIMER SET	Uhrzeit (Stunden, Minute), Sound (Quelle, Titel oder Speichersendernummer), Lautstärke, Timer ein (jeden/einmal)/aus	17

*1 Diese Funktion ist nur für in Europa, GB und Australien vertriebene Modelle verfügbar.

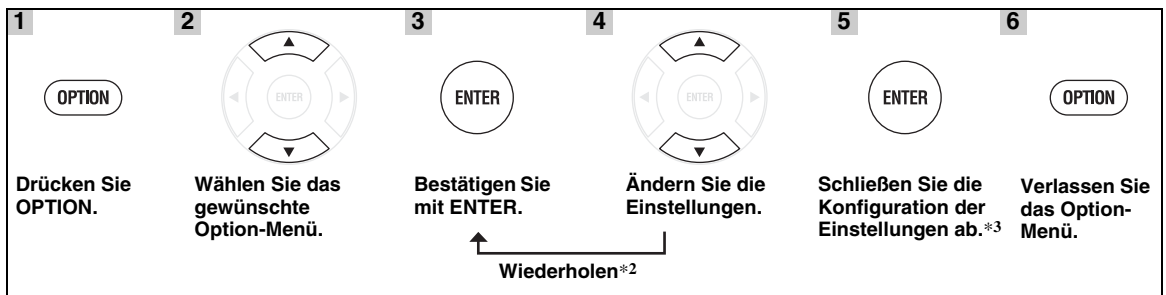

*2 Wenn mehrere Parameter eingestellt werden müssen, wiederholen Sie die Schritte 3 und 4. Durch Drücken von ◀ kehren Sie zu einem vorigen Parameter zurück.

*3 Um weitere Elemente einzustellen, wiederholen Sie die Schritte 2 bis 5.



Um während des laufenden Vorgangs die Einstellung abzubrechen, drücken Sie **OPTION**.

■ Einstellen von Ton/Balance

TREBLE*4: Stellt den Hochfrequenzgang ein.

BASS*4: Stellt den Niederfrequenzgang ein.

BALANCE: Stellt den Lautstärkepegel jedes linken und rechten Lautsprecherkanals ein.

*4 Funktioniert auch bei Verwendung von Kopfhörern.

■ Einstellen der Uhrzeit

AUTO CLOCK: Die automatische Einstellung der Uhrzeit ist nur für in Europa, GB und Australien vertriebene Modelle verfügbar. Um diese Funktion zu aktivieren, stellen Sie AUTO CLOCK auf ON.

CLOCK SET: Wiederholen Sie zur Einstellung der Stunden und Minuten die Schritte 3 und 4 auf Seite 16.



- Sie können direkt zu CLOCK SET wechseln, indem Sie **CLOCK** gedrückt halten, wenn das Gerät eingeschaltet ist.
- Wenn Sie die Uhrzeit einstellen, können Sie die Stunden und Minuten auch über die **Zifferntasten** eingeben. Um die Eingabe zu bestätigen, drücken Sie **ENTER**. Um die Eingabe zu löschen, drücken Sie **CLEAR**.
- Durch Drücken von **CLOCK** bei eingeschaltetem Gerät wird die aktuelle Uhrzeit für eine gewisse Zeit im Frontblende-Display angezeigt.

Hinweis

Die Zeiteinstellung geht verloren, wenn Sie das Netzkabel einige Minuten lang von der Netzsteckdose trennen.

■ Einstellen des Timers

TIMER SET: Wiederholen Sie die Schritte 3 und 4 auf Seite 16, um die folgenden Optionen auszuwählen.



Sie können TIMER SET direkt eingeben, indem Sie **TIMER** drücken und gedrückt halten.

Uhrzeit (Stunden und Minuten)



Sie können die Stunden/Minuten, Titel/Dateinummer, Speichernummer und die Lautstärke über die **Zifferntasten** eingeben, wenn Sie den Timer einstellen. Um die Eingabe zu bestätigen, drücken Sie **ENTER**. Um die Eingabe zu löschen, drücken Sie **CLEAR**.

Eingangsquelle und Titel/Dateinummer oder Speichersendernummer

Hinweis

Wenn die Quelle nicht richtig eingestellt ist, ist kein Timer-Sound zu hören. Stellen Sie sicher, dass die Quelle richtig eingestellt ist.

CD:

Einstellen eines Titels/einer Dateinummer.

Wenn Sie einen nicht existierenden Titel bzw. eine nicht existierende Dateinummer einstellen, wird automatisch der erste Titel bzw. die erste Datei wiedergegeben.

USB:

Stellen Sie eine Dateinummer ein.

Wenn Sie eine nicht existierende Dateinummer einstellen, wird automatisch die erste Datei wiedergegeben.

iPod:

Wenn Sie den iPod als Quelle auswählen, setzt das Gerät die Wiedergabe an der zuletzt ausgewählten Stelle fort.

FM:

Stellen Sie eine Speichersendernummer ein.

Bei Auswahl von „--“ wird der zuletzt ausgewählte FM-Sender eingestellt.

Lautstärke

Der Lautstärkepegel kann zwischen „1“ - „MAX“ (60) und „--“* eingestellt werden. Wenn der Timer aktiviert wird, während sich das Gerät im Bereitschaftsmodus befindet, wird die hier eingestellte Lautstärke verwendet. Wenn der Timer aktiviert wird, während das Gerät eingeschaltet ist, entspricht der Lautstärkepegel der aktuell eingestellten Lautstärke.

* Wenn Sie die Lautstärke auf „__“ einstellen, wenn der Timer eingestellt wird, während sich das Gerät im Bereitschaftsmodus befindet, wird der Lautstärkepegel auf den gleichen Pegel wie die Eingangsquelle eingestellt.

Timer ein (TIMER EVERY/TIMER ONCE)/Timer aus (TIMER OFF)

Schalten Sie den Timer auf TIMER EVERY/TIMER ONCE/TIMER OFF um. Wenn der Timer auf TIMER EVERY oder TIMER ONCE eingestellt wird, leuchtet die Anzeige TIMER im Frontblende-Display auf.



Diese Einstellung ist auch bei **TIMER** verfügbar (S. 15).

STÖRUNGSSUCHE

Lesen Sie in der nachfolgenden Tabelle nach, wenn das Gerät nicht korrekt funktioniert. Falls das aufgetretene Problem in der nachfolgenden Tabelle nicht aufgeführt ist oder die nachfolgenden Instruktionen nicht helfen, schalten Sie das Gerät aus, ziehen Sie den Netzstecker, und wenden Sie sich an den nächsten autorisierten Yamaha-Fachhändler oder Kundendienst.

Allgemeines

Problem	Ursache	Abhilfe	Seite
Dieses Gerät schaltet sich nicht ein oder wechselt nach dem Einschalten sofort in den Bereitschaftsmodus.	Das Netzkabel ist nicht angeschlossen oder der Stecker ist nicht vollständig eingesteckt.	Schließen Sie das Netzkabel fest an.	9
	Dieses Gerät wurde einem starken externen Stromschlag (wie Blitzschlag oder starke statische Elektrizität) ausgesetzt.	Schalten Sie dieses Gerät in den Bereitschaftsmodus, ziehen Sie den Netzstecker, schließen Sie diesen nach 30 Sekunden wieder an, und verwenden Sie danach das Gerät im Normalbetrieb.	—
Das Gerät funktioniert nicht richtig.			
Es ist kein Ton zu hören.	Es wurde keine geeignete Eingangsquelle gewählt.	Wählen Sie eine geeignete Eingangsquelle mit dem auf der Frontblende befindlichen INPUT-Schalter (oder einer der Eingangswahltasten auf der Fernbedienung).	—
	Die Lautsprecheranschlüsse sind nicht fest.	Schließen Sie die Kabel fest an.	8
	Möglicherweise ist die Stummschaltungsfunktion aktiviert.	Deaktivieren Sie die Stummschaltungsfunktion.	4
	Die Lautstärke ist auf Minimum gestellt.	Erhöhen Sie die Lautstärke.	—
	Signale, die dieses Gerät nicht reproduzieren kann, werden von einer Quellenkomponente, wie zum Beispiel einer CD-ROM, eingespeist.	Geben Sie eine Signalquelle wieder, deren Signale vom Gerät reproduziert werden können.	3
Das Gerät schaltet sich plötzlich ab.	Möglicherweise ist der Einschlaf-Timer aktiviert.	Dabei handelt es sich nicht um eine Fehlfunktion. Schalten Sie das Gerät ein und geben Sie die Quelle erneut wieder.	—
	Das Gerät war 1 Stunde eingeschaltet, ohne dass eine Wiedergabe erfolgt ist oder irgendwelche Bedienvorgänge ausgeführt wurden.		
Die Uhrzeiteinstellung wurde gelöscht.	Das Netzkabel wurde getrennt.	Schließen Sie das Netzkabel an und stellen Sie die Uhrzeit ein.	—
Der Ton wird nur auf einer Seite aus dem Lautsprecher ausgegeben.	Fehlerhafte Kabelanschlüsse.	Schließen Sie die Kabel korrekt an. Falls das Problem weiterhin besteht, sind möglicherweise die Kabel defekt.	8
Es treten Rauschinterferenzen von Digital- oder Radiofrequenzgeräten auf.	Dieses Gerät befindet sich zu nah an Digital- oder Hochfrequenzgeräten.	Stellen Sie dieses Gerät weiter entfernt von solcher Ausrüstung auf.	—

Radioempfang

Problem	Ursache	Abhilfe	Seite
Der FM-Stereoempfang ist verrauscht.	Die Antenne ist falsch angeschlossen.	Überprüfen Sie die Antennenanschlüsse.	8
	Die Merkmale von FM-Stereosendungen können dieses Problem verursachen, wenn der Sender zu weit entfernt oder der Antenneneingang schlecht ist.	Versuchen Sie die Verwendung einer hochwertigen FM-Richtantenne. Schalten Sie in monauralen Modus.	— 13
Der gewünschte Sender kann mit der automatischen Sendersuchmethode nicht abgestimmt werden.	Das Signal ist zu schwach.	Verwenden Sie eine hochwertige FM-Richtantenne.	—
		Verwenden Sie die manuelle Sendersuchmethode.	13
Die Auswahl eines Speichersenders funktioniert nicht.	Der Senderspeicher wurde möglicherweise gelöscht.	Stellen Sie die Speichersender erneut ein.	13
Es treten Verzerrungen auf, und klarer Empfang ist auch mit einer guten FM-Antenne oder Außenantenne nicht möglich.	Es sind möglicherweise Mehrwegreflexionen oder andere Funkstörungen aufgetreten.	Ändern Sie die Höhe, Richtung oder Position der Antenne.	—

iPod

Hinweis

Bei Übertragungsfehlern ohne Statusmeldung im Display der Frontblende dieses Geräts prüfen Sie die Verbindung zu Ihrem iPod (siehe Seite 9).

Statusmeldung	Ursache	Abhilfe	Seite
iPod Connecting iPod Charging	Dieses Gerät ist dabei, den Anschluss Ihres iPod zu erkennen.	Wenn die Meldung auch weiterhin im Frontblende-Display angezeigt wird und die Wiedergabe nicht startet, schließen Sie den iPod erneut an.	—
Unknown iPod	Es besteht ein Problem mit dem Signalweg zwischen dem iPod und diesem Gerät.	Schließen Sie den iPod erneut an.	9
	Der verwendete iPod wird nicht vom Gerät unterstützt.	Nur iPod (5. Generation), iPod classic, iPod nano und iPod touch werden unterstützt.	—
	Die Software-Version des iPod ist nicht aktuell.	Aktualisieren Sie die Software-Version des iPod auf die neueste Version.	—
iPod	Die Wiedergabe beim iPod ist beendet. Es wurden z. B. alle Titel des ausgewählten Albums wiedergegeben.		
iPod Unflugged	Der iPod wurde aus dem iPod-Dock entfernt.	Setzen Sie Ihren iPod wieder in den iPod-Dock ein.	9
iPod OverCurrent	Der angeschlossene iPod kann über dieses Gerät nicht abgespielt werden. Der iPod ist nicht gerade angeschlossen.	Trennen Sie den iPod. Wählen Sie eine andere Eingangsquelle als iPod aus und schalten Sie dann wieder auf iPod als Eingangsquelle zurück. Schließen Sie dann den abspielbaren iPod erneut an.	9

Problem	Ursache	Abhilfe	Seite
Es ist kein Ton zu hören.	Die Stromversorgung ist ausgeschaltet.	Schließen Sie das Netzkabel richtig an.	—
	Die Software-Version des iPod wurde nicht aktualisiert.	Laden Sie die neueste iTunes-Software herunter, um die Software-Version des iPod zu aktualisieren.	—
	Der iPod befindet sich im Verbindungsaufbau mit dem Gerät.	Warten Sie einen Augenblick.	—

Problem	Ursache	Abhilfe	Seite
Es ist kein Ton zu hören. Es erfolgt eine Tonausgabe des iPod, aber Sie können ihn nicht mit dem Gerät oder der Fernbedienung bedienen.	Der iPod ist nicht richtig in das iPod-Dock eingesetzt.	Entfernen Sie den iPod aus dem Gerät und setzen Sie ihn dann erneut in den iPod-Dock ein.	9
	Das Gerät wird von diesem Gerät nicht unterstützt.	Nur iPod (5. Generation), iPod classic, iPod nano und iPod touch werden unterstützt.	9
Das Gerät kann nicht per Fernbedienung bedient werden.	Der iPod ist nicht richtig angeschlossen.	Schließen Sie den iPod fest an.	—
	Die Software-Version des iPod ist nicht aktuell.	Aktualisieren Sie die Software-Version des iPod auf die neueste Version. Wenn das Problem selbst bei Verwendung der neuesten Software-Version nicht gelöst werden kann, setzen Sie den iPod zurück.	—
Sie können das Gerät nicht über den iPod bedienen.	Der iPod ist nicht richtig in das iPod-Dock eingesetzt.	Entfernen Sie den iPod aus dem Gerät und setzen Sie ihn dann erneut in den iPod-Dock ein.	9
Die Wiedergabeinformationen werden nicht im Frontblende-Display angezeigt.	Der von Ihnen angeschlossene iPod ist nicht mit dem Display zur Anzeige der Wiedergabeinformationen kompatibel.	Nur iPod (5. Generation), iPod classic, iPod nano und iPod touch werden unterstützt.	9
Der iPod wird nicht geladen.	Der iPod ist nicht richtig in das iPod-Dock eingesetzt.	Entfernen Sie den iPod aus dem Gerät und setzen Sie ihn dann erneut in den iPod-Dock ein.	9
	Der iPod wird von diesem Gerät nicht unterstützt.	Nur iPod (5. Generation), iPod classic, iPod nano und iPod touch werden unterstützt.	9

USB



Hinweis

Bei Übertragungsfehlern ohne Statusmeldung im Display der Frontblende dieses Geräts prüfen Sie die Verbindung zum USB-Gerät (siehe Seite 9).

Statusmeldung	Ursache	Abhilfe	Seite
USB Unplugged	Das USB-Gerät ist nicht fest angeschlossen.	Schließen Sie das USB-Gerät erneut an.	9
No Files	Das angeschlossene USB-Gerät kann über dieses Gerät nicht abgespielt werden.	Schließen Sie ein abspielbares USB-Gerät an.	9
	Auf dem USB-Gerät befinden sich keine Daten.	Schließen Sie ein USB-Gerät an, das Daten enthält.	9
USB OverCurrent	Das angeschlossene USB-Gerät kann über dieses Gerät nicht abgespielt werden.	Trennen Sie das USB-Gerät. Wählen Sie eine andere Eingangsquelle als USB aus und schalten Sie dann wieder auf USB als Eingangsquelle zurück. Schließen Sie dann das abspielbare USB-Gerät erneut an.	9
	Das USB-Gerät ist nicht gerade angeschlossen.		

Problem	Ursache	Abhilfe	Seite
Eine MP3/WMA-Datei auf dem USB-Gerät kann nicht wiedergegeben werden.	Das USB-Gerät wird nicht erkannt.	Schließen Sie das USB-Gerät erneut an.	9
		Schließen Sie ein Netzteil an, sofern es mit dem Gerät geliefert wurde.	—
	Fehlerhafter Anschluss des USB-Geräts.	Schließen Sie das USB-Gerät erneut an.	9
	Die MP3- oder WMA-Formate sind nicht mit diesem Gerät kompatibel.	Ersetzen Sie die Datei durch eine korrekt gespeicherte Datei, die mit diesem Gerät abgespielt werden kann.	3
	Wenn die oben aufgeführten Abhilfemaßnahmen nicht zur Lösung des Problems führen, kann das USB-Gerät nicht mit dem Gerät wiedergegeben werden.	Versuchen Sie ein anderes USB-Gerät.	—

Disc-Wiedergabe

Problem	Ursache	Abhilfe	Seite
Kein Ton oder verzerrter Ton	Die Abtastrate einer MP3- oder WMA-Datei ist möglicherweise nicht mit diesem Gerät kompatibel.	Prüfen Sie, ob Abtastrate und Bit-Rate einer MP3- oder WMA-Datei mit diesem Gerät kompatibel sind.	3
Disc-Wiedergabe startet nicht.	Sie verwenden möglicherweise eine nicht finalisierte CD-R/RW.	Finalisieren Sie die CD-R/RW.	—
	Die bedruckte Seite der Disc weist möglicherweise in die falsche Richtung.	Vergewissern Sie sich, dass die Disc richtig herum eingelegt ist.	—
	Die Disc ist möglicherweise defekt.	Probieren Sie die Wiedergabe einer anderen Disc. Wenn das gleiche Problem nicht mehr auftritt, ist die abzuspielende Disc defekt.	—
	MP3/WMA-Discs enthalten möglicherweise nicht ausreichend Musikdateien zur Wiedergabe.	Überprüfen Sie, ob die MP3/WMA-Disc mindestens 5 MP3/WMA-Musikdateien enthält. Falls auf der Disc sehr wenige Dateien gespeichert sind, kann sie u. U. nicht gelesen werden.	—
	Die Abtastrate einer MP3- oder WMA-Datei ist möglicherweise nicht mit diesem Gerät kompatibel.	Prüfen Sie, ob Abtastrate und Bit-Rate einer MP3- oder WMA-Datei mit diesem Gerät kompatibel sind.	3
Einige Tastenfunktionen sind nicht verfügbar.	Die im Gerät eingelegte Disc ist möglicherweise nicht kompatibel.	Entnehmen Sie die Disc und überprüfen Sie, ob das Gerät die Disc unterstützt oder nicht.	3
Die Wiedergabe startet nicht unmittelbar nach Drücken von  am Gerät oder von  auf der Fernbedienung.	Die Disc ist möglicherweise verschmutzt.	Wischen Sie die Disc ab.	—
	Die im Gerät eingelegte Disc ist möglicherweise nicht kompatibel.	Verwenden Sie eine vom Gerät unterstützte Disc.	3
	Wenn das Gerät von einem kalten an einen warmen Ort gebracht wird, kann sich Kondensation auf dem Disc-Laser bilden.	Warten Sie ein oder zwei Stunden, bis sich die Temperatur des Geräts an die Raumtemperatur angeglichen hat, und versuchen Sie es dann erneut.	—
„No Disc“ wird im Display angezeigt, obwohl sich eine Disc im Disc-Schacht befindet.	Die im Gerät eingelegte Disc ist möglicherweise nicht kompatibel.	Verwenden Sie eine vom Gerät unterstützte Disc.	3
	Die Disc ist möglicherweise verschmutzt.	Entnehmen Sie die Disc und wischen Sie sie ab.	—
	Die Disc ist falsch herum eingelegt.	Entnehmen Sie die Disc und legen Sie sie dann mit der beschrifteten Seite nach oben wieder ein.	—

Fernbedienung

Problem	Ursache	Abhilfe	Seite
Die Fernbedienung arbeitet oder funktioniert nicht richtig.	Die Fernbedienung wird möglicherweise außerhalb der Reichweite betätigt.	Zwecks Informationen zur Fernbedienungs-Reichweite siehe „Verwendung der Fernbedienung“.	5
	Möglicherweise ist der Fernbedienungssensor an diesem Gerät direktem Sonnen- oder Kunstlicht ausgesetzt.	Ändern Sie die Beleuchtung oder die Ausrichtung des Geräts.	—
	Möglicherweise ist die Batterie entladen.	Erneuern Sie die Batterie.	5
	Es befinden sich Hindernisse zwischen dem Sensor dieses Geräts und der Fernbedienung.	Entfernen Sie die Hindernisse.	—

HANDHABUNG VON COMPACT-DISCS

- Handhaben Sie Discs stets mit Vorsicht, damit die Oberfläche der Abspielseite nicht verkratzt. Verbiegen Sie keinesfalls Discs.

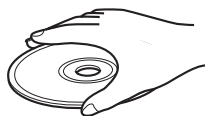

- Verwenden Sie zum Abwischen der Abspielseite ein sauberes, trockenes Tuch. Verwenden Sie keinesfalls Disc-Reiniger, Spray oder andere chemische Flüssigkeiten.
- Setzen Sie Discs keinesfalls längere Zeit direkter Sonneneinstrahlung, hohen Temperaturen oder hoher Luftfeuchtigkeit aus.

- Wischen Sie nicht in Kreisbewegungen, sondern stets von der Mitte gerade zum Rand.

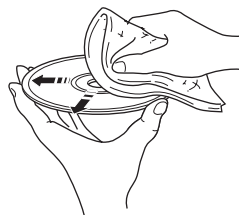

- Verwenden Sie zum Beschriften von Discs auf der Beschriftungsseite stets einen Filzschreiber o. Ä.

TECHNISCHE DATEN

PLAYER-BEREICH

iPod

- Unterstützter iPod iPod (5. Generation), iPod classic, iPod nano, iPod touch

CD

- Medien CD, CD-R/RW
- Audioformat Audio-CD, MP3, WMA

USB

- Audioformat MP3, WMA

AUX

- Eingangsbuchse
- AUX1 Cinch
- AUX2 STEREO L/R: 3,5 mm-STEREO-Ministecker

VERSTÄRKER-BEREICH

- Maximale Ausgangsleistung 32 W + 32 W
(6 Ω 1 kHz, 10 % Klirrfaktor)
- Eingangsempfindlichkeit
- AUX1 280 mV/47 k Ω
- AUX2 140 mV/47 k Ω
- Gesamtklirrfaktor
- AUX1 1 kHz/10 W 0,05 %

TUNER-BEREICH

- Empfangsbereich
- [Modell für den Vertrieb in Kanada] 87,5 bis 107,9 MHz
- [Andere Modelle] 87,50 bis 108,00 MHz

ALLGEMEINES

- Netzspannung/-frequenz
- [Modelle für den Vertrieb in Europa] 230 V Wechselspannung, 50 Hz
- [Modell für den Vertrieb in Kanada] 120 V Wechselspannung, 60 Hz
- [Modelle für den Vertrieb in Asien] 220-240 V Wechselspannung, 50/60 Hz
- [Modell für den Vertrieb in Taiwan] 110-120 V Wechselspannung, 60 Hz
- [Modelle für den Vertrieb in Australien] 240 V Wechselspannung, 50 Hz
- [Modelle für den Vertrieb in GB] 230 V Wechselspannung, 50 Hz
- [Modelle für den Vertrieb in China] 220 V Wechselspannung, 50 Hz
- Leistungsaufnahme 80 W

- Leistungsaufnahme im Bereitschaftsmodus*

..... 0,5 W oder weniger

- Abmessungen (B x H x T) 215 x 125 x 309 mm

- Gewicht 4,8 kg

* Wenn der iPod/das USB-Gerät nicht geladen und die Uhrzeit nicht angezeigt wird.

Technische Daten können ohne Ankündigung geändert werden.

iPod

iPod ist ein Warenzeichen der Apple Inc., eingetragen in den USA und anderen Ländern.

„Made for iPod“ (Hergestellt für iPod) bedeutet, dass ein auf den iPod ausgelegtes elektronisches Anschlusszubehör entwickelt und vom Entwickler zertifiziert wurde, um den Apple-Standards zu entsprechen.

Apple haftet nicht für den Betrieb dieses Geräts bzw. für die Einhaltung von Sicherheitsstandards und gesetzlichen Vorschriften.

Begrenzte Garantie für den Europäischen Wirtschaftsraum (EWR) und die Schweiz

Herzlichen Dank, dass Sie sich für ein Yamaha Produkt entschieden haben. In dem unwahrscheinlichen Fall, dass die Garantie für das Yamaha-Produkt in Anspruch genommen werden muss, wenden Sie sich bitte an den Händler, bei dem es gekauft wurde. Sollten Sie auf Schwierigkeiten stoßen, wenden Sie sich bitte an die Yamaha Repräsentanz in Ihrem Land. Auf unserer Internetseite (<http://www.yamaha-hifi.com/> oder <http://www.yamaha-uk.com/> für Einwohner Großbritanniens) finden Sie alle Einzelheiten.

Wir garantieren für einen Zeitraum von zwei Jahren ab ursprünglichem Kaufdatum, dass dieses Produkt frei von Verarbeitungs- oder Materialfehlern ist. Yamaha verpflichtet sich, gemäß der nachstehend angeführten Bedingungen, ein fehlerhaftes Produkt (oder Teile desselben) kostenfrei (gilt für Teile und Arbeit) zu reparieren oder auszutauschen. Diese Entscheidung obliegt ausschließlich Yamaha. Yamaha behält sich vor, das Produkt gegen ein in Art und/oder Wert und Zustand ähnliches Produkt auszutauschen, wenn das entsprechende Modell nicht mehr erzeugt wird, oder die Reparatur als unrentabel angesehen wird.

Bedingungen

1. Dem defekten Produkt MUSS die Originalrechnung oder der Originalkaufbeleg (der Beleg muss das Kaufdatum, den Produkt-Code und den Namen des Händlers aufweisen) beigelegt werden, ebenso eine Fehlerbeschreibung. Bei Fehlen einer eindeutigen Kaufbestätigung behält sich Yamaha das Recht vor, den kostenfreien Service abzulehnen und das Produkt auf Kosten des Kunden zu retournieren.
2. Das Produkt MUSS von einem AUTORISIERTEN Yamaha-Händler innerhalb des Europäischen Wirtschaftsraums (EWR) oder der Schweiz gekauft worden sein.
3. Es wurden keine wie auch immer gearteten Änderungen am Produkt vorgenommen, außer diese wurden von Yamaha schriftlich genehmigt.
4. Folgendes ist von der Garantie ausgeschlossen:
 - a. Regelmäßige Wartung und Reparatur oder Austausch von Verschleißteilen.
 - b. Schaden durch:
 - (1) Vom Kunden selber oder von nichtbefugten Dritten ausgeführte Reparaturen.
 - (2) Unsachgemäße Verpackung oder Handhabung während des Transports vom Kunden. Beachten Sie bitte, dass die sachgerechte Verpackung des zur Reparatur gebrachten Produkts in der Verantwortung des Retournierenden liegt.
 - (3) Unsachgemäße Verwendung, einschließlich der, jedoch nicht beschränkt auf, (a) die Verwendung des Produkts zu anderen als den normalen Zwecken oder Behandlung entgegen die Anweisungen Yamahas zur korrekten Handhabung, Wartung oder Lagerung und (b) die Installation oder Verwendung des Produkts auf andere Weise als dies den technischen oder Sicherheitsstandards jenes Landes entspricht, in dem das Produkt verwendet wird.
 - (4) Unfälle, Blitzschlag, Wasser, Feuer, ungeeignete Belüftung, Auslaufen der Batterie oder jedem anderen Grund, den Yamaha nicht beeinflussen kann.
 - (5) Defekte an jenem System, an welches dieses Produkt angeschlossen wird und/oder die Inkompatibilität mit Produkten anderer Hersteller.
 - (6) Die Verwendung eines nicht von Yamaha in den EWR und/oder die Schweiz importierten Produkts, wenn dieses Produkt nicht den technischen oder Sicherheitsstandards jenes Landes, in dem es verwendet wird, und/oder der standardisierten Produktspezifikation für von Yamaha im EWR und/oder der Schweiz vertriebene Produkte, entspricht.
5. Wenn es Unterschiede in den Garantiebedingungen zwischen jenem Land in dem das Produkt gekauft wurde, und jenem in dem das Produkt verwendet wird, finden die Garantiebedingungen jenes Landes Anwendung, in dem das Produkt verwendet wird.
6. Yamaha kann für keinerlei Verluste oder Schäden, ob direkt, in Konsequenz oder anderweitig, verantwortlich gemacht werden, außer bezüglich der Reparatur oder des Ersatzes eines Produkts.
7. Legen Sie bitte Kopien aller persönlichen Einstellungen und Daten an, da Yamaha weder für irgendwelche Änderungen noch für den Verlust solcher Daten verantwortlich gemacht werden kann.
8. Diese Garantie beeinflusst nicht die gesetzlichen Verbraucherrechte unter dem geltenden nationalen Recht oder die Verbraucherrechte gegenüber dem Händler, die durch einen Kaufvertrag entstehen.

Verbraucherinformation zur Sammlung und Entsorgung alter Elektrogeräte und benutzter Batterien



Befinden sich diese Symbole auf den Produkten, der Verpackung und/oder beiliegenden Unterlagen, so sollten benutzte elektrische Geräte und Batterien nicht mit dem normalen Haushaltsabfall entsorgt werden. In Übereinstimmung mit Ihren nationalen Bestimmungen und den Richtlinien 2002/96/EC und 2006/66/EC, bringen Sie bitte alte Geräte und benutzte Batterien zur fachgerechten Entsorgung, Wiederaufbereitung und Wiederverwendung zu den entsprechenden Sammelstellen.



Durch die fachgerechte Entsorgung der Elektrogeräte und Batterien helfen Sie, wertvolle Ressourcen zu schützen und verhindern mögliche negative Auswirkungen auf die menschliche Gesundheit und die Umwelt, die andernfalls durch unsachgerechte Müllentsorgung auftreten könnten.



Für weitere Informationen zum Sammeln und Wiederaufbereiten alter Elektrogeräte und Batterien, kontaktieren Sie bitte Ihre örtliche Stadt- oder Gemeindeverwaltung, Ihren Abfallentsorgungsdienst oder die Verkaufsstelle der Artikel.



[Entsorgungsinformation für Länder außerhalb der Europäischen Union]

Diese Symbole gelten nur innerhalb der Europäischen Union. Wenn Sie solche Artikel aufräumen möchten, kontaktieren Sie bitte Ihre örtlichen Behörden oder Ihren Händler und fragen Sie nach der sachgerechten Entsorgungsmethode.

Pb

Anmerkung zum Batteriesymbol (untere zwei Symbolbeispiele):

Dieses Symbol kann auch in Kombination mit einem chemischen Symbol verwendet werden. In diesem Fall entspricht dies den Anforderungen der Richtlinie zur Verwendung chemischer Stoffe.

OBSERVERA: LÄS DETTA INNAN ENHETEN TAS I BRUK.

- 1 Läs noga denna bruksanvisning för att kunna ha största möjliga nöje av enheten. Förvara bruksanvisningen nära till hands för framtida referens.
- 2 Installera detta ljudsystem på en välventilerad, sval, torr och ren plats - på avstånd från direkt solljus, värmekällor, vibrationer, damm, fukt och/eller kyla. Se till att ha följande minsta avstånd runt CRX-550 för rätt ventilation.
Ovansida: 20 cm
Baksida: 10 cm
Sidor: 10 cm
- 3 Placera enheten på behörigt avstånd från andra elapparater, motorer, transformatorer och annat som kan orsaka störningar.
- 4 Utsätt inte enheten för hastiga temperaturväxlingar och placera den inte på ett ställe där luftfuktigheten är hög (t.ex. nära en luftfuktare) då fuktbildning i enheten skapar risk för brand, elstötar, skador på enheten eller personskador.
- 5 Placera inte enheten på ett ställe där främmande föremål kan tränga in i den eller där den kan utsättas för droppar eller vattenstänk. Placera aldrig det följande ovanpå enheten:
 - Övriga apparater då sådana kan orsaka skador och/eller missfärgning av enhetens hölje.
 - Brännbara föremål (t.ex. stearinljus) då sådana skapar risk för brand, skador på enheten och/eller personskador.
 - Vätskebehållare som kan falla och spilla vätska över enheten, vilket skapar risk för elstötar och/eller skador på enheten.
- 6 Täck aldrig över enheten med en tidning, duk, gardin el.dyl. då detta skapar risk för överhettning. En alltför hög temperatur inuti enheten kan leda till brand, skador på enheten och/eller personskador.
- 7 Anslut inte enheten till ett vägguttag förrän samtliga övriga anslutningar slutförts.
- 8 Använd aldrig enheten vänd upp och ned. Detta kan leda till överhettning som orsakar skador.
- 9 Hantera inte tangenter, reglage och kablar onödigt hårdhänt.
- 10 Fatta tag i själva kontakten när nätkabeln kopplas bort från vägguttaget; dra aldrig i kabeln.
- 11 Använd aldrig några kemiska lösningar för rengöring då dessa kan skada ytbehandlingen. Använd en ren, torr trasa.
- 12 Använd endast den spänning som står angiven på enheten. Anslutning till en strömkälla med högre spänning än den angivna kan orsaka brand, skador på enheten och/eller personskador. Yamaha åtar sig inget ansvar för skador beroende på att enheten används med en spänning utöver den angivna.
- 13 Koppla bort nätkabeln från vägguttaget för att undvika skador p.g.a. blixtnedslag om ett åskväder uppstår.
- 14 Försök aldrig att utföra egna reparationer. Kontakta en kvalificerad tekniker från Yamaha om servicebehov föreligger. Du får inte under några omständigheter ta av höljet.
- 15 Koppla bort nätkabeln från vägguttaget om enheten inte ska användas under en längre tid (t.ex. under semestern).
- 16 Läs avsnittet "FELSÖKNING" om vanligt förekommande driftsproblem innan du förutsätter att enheten är söndrig.
- 17 Innan enheten flyttas ska du trycka på \odot för att ställa den i beredskapsläge och sedan koppla bort nätkabeln från vägguttaget.
- 18 Kondensation (imma) uppstår, om den omgivande temperaturen plötsligt ändras. Koppla i så fall loss nätkabeln från nätuttaget och låt apparaten vila.
- 19 Vid långvarig användning kan det hända att apparaten blir väldigt varm. Slå i så fall av strömmen och låt apparaten vila tills den har svalnat.
- 20 Installera receiveern nära ett nätuttag och där stickkontakten lätt kan komma åt.
- 21 Utsätt inte batterierna för kraftig värme från exempelvis solljus, eld eller liknande.
- 22 För högt ljudtryck från öronsnäckor eller hörlurar kan orsaka hörselörlust.

Den här enheten är inte bortkopplad från nätströmmen så länge den är inkopplad i vägguttaget, även om själva enheten är avstängd med \odot . Detta tillstånd kallas för beredskapsläget (standby). Enheten är konstruerad för att förbruka en mycket liten mängd ström i detta tillstånd.

VARNING

UTSÄTT INTE ENHETEN FÖR REGN ELLER FUKT DÅ DETTA SKAPAR RISK FÖR BRAND ELLER ELSTÖTAR.

LASERSÄKERHET

Apparaten använder sig av en laser. På grund av risken för ögonskador bör ingen annan än en kvalificerad reparatör öppna höljet eller försöka reparera apparaten.

Fara!

Apparaten avger slig laserstrålning i öppet läge. Undvik direkt ögonkontakt med strålen. Placera inte ögonen i närheten av skivfacket eller någon annan öppning för att titta in i apparaten, medan apparaten är ansluten till ett nätuttag.

Laserkomponenten i denna apparat kan avge en strålning som överskrider gränsvärdet för klass 1.

LASER

Typ	Halvledarlaser GaAs/GaAlAs
Våglängd	780 nm
Uteffekt	10 mW

VARNING

RÖR INTE VID ENHETEN NÄR DEN ANVÄNDS KONTINUERLIGT VID HÖG VOLYM EFTERSOM UNDERSIDAN KAN BLI VÄLDIGT VARM. DET KAN LEDA TILL BRÄNNSKADOR ETC.

INNEHÅLL

FÖRBEREDELSE

VAD DU KAN GÖRA MED ENHETEN	2
MEDFÖLJANDE TILLBEHÖR	2
SKIVOR SOM KAN SPELAS OCH FILFORMAT	3
FJÄRRKONTROLL	4
Sätta i batterierna i fjärrkontrollen.....	5
Använda fjärrkontrollen.....	5
FRONTPANELENS DISPLAY	6

YTTERLIGARE INFORMATION

FELSÖKNING	18
Allmänt	18
Radiomottagning	19
iPod	19
USB	20
Uppspelning av skivor	21
Fjärrkontroll	21
HANTERA CD-SKIVOR.....	22
TEKNISKA DATA	22

ANVÄNDNING

FRONTPANELEN OCH GRUNDLÄGGANDE ANVÄNDNING	7
FÖRBEREDELSE.....	8
Ansluta högtalare/externa komponenter/ antennor	8
Övriga anslutningar	9
Ansluta nätkabeln	9
LYSSNA PÅ MUSIK	10
Uppspelning	10
Användning av iPod	11
Användning av CD/USB	11
Ändra visningen.....	12
Spela upp ljud	12
LYSSNA PÅ FM-RADIOSTATIONER.....	13
Ställa in radiostationer	13
Förinställa radiostationer	13
Välja förinställda radiostationer (snabbval).....	13
Visa Radio Data System-information	13
Använda TP-datatjänsten (trafikprogram).....	14
KLOCKA OCH TIMER.....	15
Använda klockan	15
Använda timer och insomningstimer.....	15
ANVÄNDA ANVÄNDBARA FUNKTIONER	16
Använda alternativmenyn	16

■ Angående denna bruksanvisning

- Denna bruksanvisning beskriver hur enheten styrs med hjälp av fjärrkontrollen, utom när denna inte kan användas. En del manövreringar kan även utföras med hjälp av knapparna på frontpanelen.
- Symbolen "☞" med sidnummer indikerar motsvarande referenssidor.
- Anmärkningar innehåller viktig information om säkerhets och användningsinstruktioner. ☞ anger ett tips för användningen.
- Denna bruksanvisning är tryckt före tillverkningen av produkten. Utförande och tekniska data kan delvis ändras på grund av förbättringar osv. I händelse av skillnader mellan bruksanvisningen och produkten har produkten företräde.

VAD DU KAN GÖRA MED ENHETEN

Spela upp musik på iPod/skivor/USB-enhet/extern enhet → sid. 10

Den här enheten kan spela upp musik lagrad på din iPod, CD-skivor och musik lagrad i en USB-enhet. Du kan även ansluta en extern enhet och lyssna på musik från den enhet du ansluter.

*Se sid. 3 för information om vilka skivor och filformat som kan spelas upp

Ta emot FM-radiostationer och Radio Data System-information → sid. 13 (endast modeller för Europa)

Du kan lyssna på FM-radiostationer med den här enheten. När en Radio Data System-station tas emot kan du visa Radio Data System-information på enhetens frontpanel (endast modeller för Europa).

Förbättra ljudet för CD-skivor genom bitdataexpansion → sid. 12

Du kan lyssna till CD-skivor med klart ljud.

Förbättrat ljud från komprimerade ljudkällor med Music Enhancer → sid. 12

Du får bättre ljudkvalitet från komprimerade ljudkällor (MP3 och WMA).

Ställa klockan och timern → sid. 15

Du kan ställa klockan och visa den på frontpanelen när enheten är i beredskapsläge. Du kan också ställa in timern på att spela upp musik från den valda ingångskällan.

Ladda iPod och USB-enhet → sid. 9

Den här enheten kan ladda en iPod eller en USB-enhet i beredskapsläge.

Förstärk basljudet genom att ansluta en subwoofer → sid. 8

Du kan få ett fylligare basljud genom att ansluta en subwoofer.

MEDFÖLJANDE TILLBEHÖR

Kontrollera att du har alla följande delar.

Fjärrkontroll

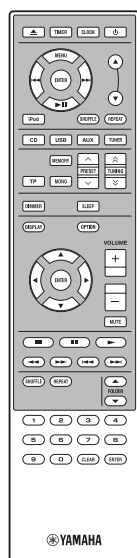

FM-inomhusantenn

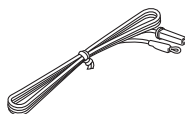

USB-kåpa*



Dockningslucka*



OBSERVERA

Förvara USB-kåpan utom räckhåll för barn så att den inte sväljs av misstag.

Batterier (x 2) (AAA, R03, UM-4)

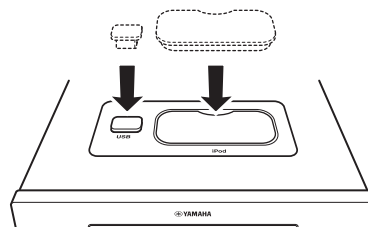
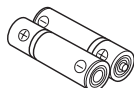

När USB-kåpan och dockningsluckan är fastsatta.

* USB-kåpan och dockningsluckan medföljer enheten som skydd för USB-porten och iPod-uttaget när de inte används.

SKIVOR SOM KAN SPELAS OCH FILFORMAT

■ Skivor som kan spelas

Använd CD-skivor med följande markeringar:



.... CD-skivor (digitalt ljud)



.... Digitala CD-R- och CD-RW-ljudskivor



- CD-R- eller CD-RW-skivor med en av följande texter:
FOR CONSUMER
FOR CONSUMER USE
FOR MUSIC USE ONLY
- Stängda CD-R- eller CD-RW-skivor



Anmärkning

Den här CD-spelaren kan eventuellt inte spela upp vissa CD-R/CD-RW-skivor eller skivor som inte har spelats in på rätt sätt.



.... CD-TEXT-skivor

Spela upp en 8 cm CD-skiva

Placera skivan i den inre fördjupningen i skivfacket. Lägg inte en vanlig (12 cm) CD-skiva ovanpå en 8 cm CD-skiva.

För att förhindra fel i enheten:

- Använd inte skivor med ovanlig form (hjärtformade osv.) som finns i handeln eftersom de kan skada enheten.
- Använd inte en skiva med tejp, dekal eller lim på den. Om du använder en sådan skiva kan den fastna i enheten eller så kan enheten skadas.

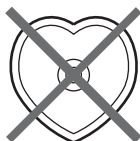

Anmärkning: Använd inte linsrengöringsmedel eftersom de kan orsaka fel.

■ Spelbara MP3- och WMA-filer

MP3

Format	Bithastighet (kbps)	Samplingsfrekvens (kHz)
MPEG 1 Audio Layer-3	32–320*1	32/44,1/48
MPEG 2 Audio Layer-3, 2	8–160*1	16/22,05/24

*1 Varierbar bithastighet stöds.

WMA

- Version 8
- Version 9 (Standard och varierbara bithastigheter stöds. Professional och Lossless stöds inte.)

Profil	Bithastighet (kbps)	Samplingsfrekvens (kHz)
High Profile	32–320*2	32/44,1/48
Mid Profile	16–32	22,05

*2 Både konstanta och varierbara bithastigheter stöds.

Anmärkningar

- Uppspelningen av dataskivor startar i alfanumerisk ordning.
- Uppspelning från USB startar i kronologisk ordning efter skapelsedatum.
- Copyrightskyddade WMA-filer (DRM) kan inte spelas upp med enheten.
- Skivan måste vara ISO 9660-kompatibel.
- Det maximala antalet filer och mappar är följande:

	Dataskiva	USB
Maximala antalet filer och mappar*3	512	9 999
Maximala antalet mappar*3	255	255
Maximala antal filer per mapp	511	255

*3 Roten räknas som en av mapparna.

FJÄRRKONTROLL

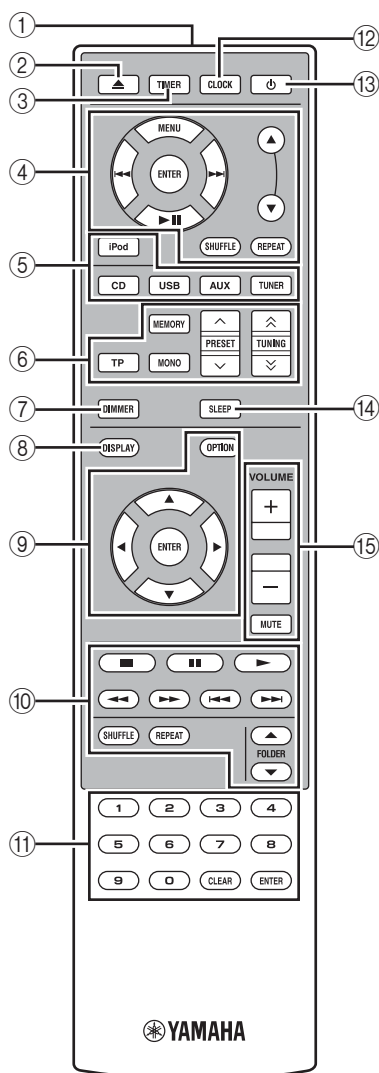

- ① **Infraröd sändare** (☞ s. 5)
- ② **▲** : Öppna och stäng facket
- ③ **TIMER** (☞ s. 15)
- ④ **iPod-styrknappar** (☞ s. 11)
Används för att styra en iPod
▲/▼ : Bläddringsknappar
MENU: Återgå till den övre nivån på iPod-menyn
ENTER: Välj grupp/starta uppspelning
▶▶ : Hoppa framåt/håll nedtryckt för snabbspolning framåt
◀◀ : Hoppa bakåt/håll nedtryckt för snabbspolning bakåt
▶|| : Starta eller pausa uppspelning
SHUFFLE: Välj läget för slumpvis uppspelning
REPEAT: Välj läget för repeterad uppspelning
- ⑤ **Ingångsvalknappar** (☞ s. 10, 13)
Väljer ingångskälla.
- ⑥ **FM-styrknappar**
TP: Starta läget för mottagning av TP-datatjänst (trafikprogram) (☞ s. 14).
MEMORY: Starta snabbvalsinställningar och lagra snabbvalsstationen (☞ s. 13).
MONO: Ställ in FM-mottagningsläget på monoläge (☞ s. 13).
PRESET ▲ / ▼ : Välj snabbvalsstation (☞ s. 13).
TUNING ⤴ / ⤵ : Tryck för att starta manuell inställning. Håll nedtryckt för att starta automatisk inställning (☞ s. 13).
- ⑦ **DIMMER**
Ändra ljusstyrkan för frontpanelen. Välj ljusstyrka mellan normal (ljus), mellan och nedtonad genom att trycka flera gånger på den här knappen.
- ⑧ **DISPLAY** (☞ s. 13)
Ändrar den information som visas på frontpanelen.
- ⑨ **Alternativstyrknappar** (☞ s. 16)
OPTION: Öppna alternativmenyläget.
▲/▼/◀/▶/ENTER: Välja och bekräfta ett alternativ.
- ⑩ **CD/USB-styrknappar** (☞ s. 11)
Styr CD/USB-uppspelning
■ : Stoppa uppspelning
■|■ : Pausa uppspelning
▶ : Starta uppspelning
◀◀ / ▶▶ : Snabbspola musik bakåt/framåt
◀◀ / ▶▶ : Hoppa till början av det aktuella spåret eller nästa spår
SHUFFLE: Välj läget för slumpvis uppspelning
REPEAT: Välj läget för repeterad uppspelning
FOLDER ▲/▼ : Hoppa till den första filen i den valda mappen för MP3- eller WMA-filer inspelade på en skiva/USB-enhet.
- ⑪ **Sifferknappar** (☞ s. 11)
Mata in nummer.
Tryck på **ENTER** för att bekräfta.
Tryck på **CLEAR** för att rensa inmatningen.
- ⑫ **CLOCK** (☞ s. 15)
- ⑬ **⏻ (på/beredskapsläge)**
- ⑭ **SLEEP** (☞ s. 15)
- ⑮ **Volymstyrknappar**
Styr volymen.
Tryck på **MUTE** för att stänga av ljudet. Tryck en gång till för att aktivera ljudet.

Sätta i batterierna i fjärrkontrollen

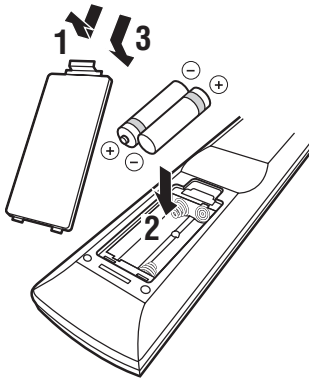

■ Kommentarer om batterier

- Byt ut båda batterierna när fjärrkontrollens räckvidd minskar.
- Använd AAA, R03, UM-4-batterier.
- Kontrollera att polariteterna är rätt. Se bilden inuti batterifacket.
- Ta bort batterierna om fjärrkontrollen inte ska användas under en längre tid.
- Blanda inte nya och gamla batterier.
- Använd inte olika typer av batterier (t.ex. alkaliska och manganbatterier) tillsammans. Läs förpackningen noga eftersom dessa olika typer av batterier kan ha samma form och färg.
- Kasta omedelbart bort batterier som har börjat läcka. Undvik att röra vid det material som läckt ut och låt det inte komma i kontakt med kläder etc. Rengör batterifacket noga innan du sätter i nya batterier.
- Kasta inte bort batterier med vanligt hushållsavfall. Kasta bort dem i enlighet med gällande föreskrifter.

Använda fjärrkontrollen

Fjärrkontrollen avger en riktad infraröd stråle. Se till att rikta fjärrkontrollen direkt mot fjärrkontrollsensorn på enhetens frontpanelen.

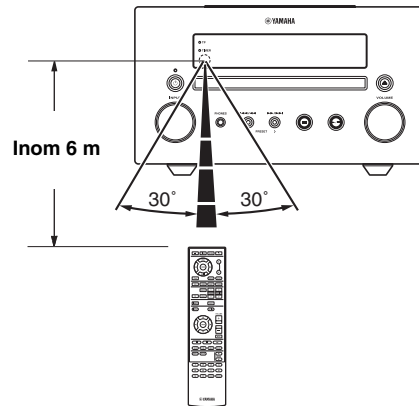

Anmärkningar

- Området mellan fjärrkontrollen och enheten får inte skymmas av stora föremål.
- Spill inte vatten eller andra vätskor på fjärrkontrollen.
- Tappa inte fjärrkontrollen.
- Lämna eller förvara inte fjärrkontrollen under följande typer av förhållanden:
 - hög luftfuktighet, t.ex. nära ett bad
 - hög temperatur, t.ex. nära ett element eller en spis
 - extremt låga temperaturer
 - damm.
- Utsätt inte fjärrkontrollens sensor för stark belysning, i synnerhet inte lysrörsbelysning, eftersom fjärrkontrollen kanske inte fungerar på rätt sätt då. Om det behövs placera du systemet bort från direkt belysning.

FRONTPANELENS DISPLAY

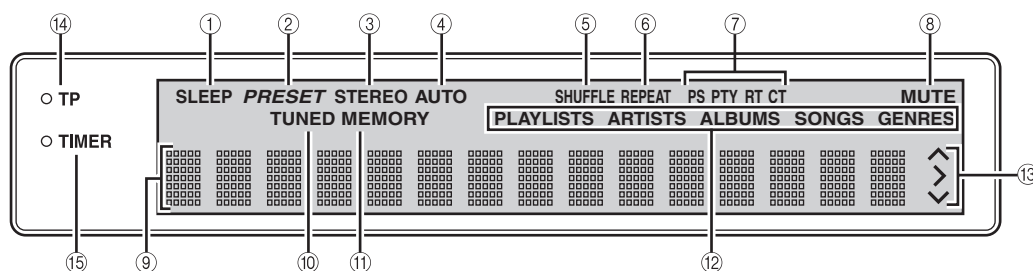

- ① **SLEEP indikator**
Tänds när insomningstimern är aktiverad (☞ s. 15).
- ② **PRESET indikator**
Tänds vid förinställning av radiostationer (☞ s. 13).
- ③ **STEREO indikator**
Tänds när enheten tar emot starka signaler från en FM station som sänder stereoprogram.
- ④ **AUTO indikator**
Tänds när automatisk stationssökning är aktiverat på enheten (☞ s. 13).
- ⑤ **SHUFFLE indikator**
Tänds när du ställer in din iPod/CD/USB på slumpvis uppspelning (☞ s. 11).
- ⑥ **REPEAT indikator**
Tänds när du ställer in din iPod/CD/USB på repeterad uppspelning (☞ s. 11, 12).
- ⑦ **Radio Data System-indikatorer**
Namnet för Radio Data System-data som ges av den Radio Data System-station som tas emot tänds (☞ s. 13).
- ⑧ **MUTE indikator**
Tänds när ljudet tillfälligt kopplas bort.
- ⑨ **Visningsfält för diverse information**
Visar information, t.ex. inställd frekvens.
- ⑩ **TUNED indikator**
Tänds när enheten tar emot en radiostation (☞ s. 13).
- ⑪ **MEMORY indikator**
Blinkar när en radiostation söks med automatisk förinställning. Tänds vid automatisk eller manuell förinställning av radiostationer (☞ s. 13).
- ⑫ **Indikator för diverse information**
Visar aktuell musikinformation i visningsfältet för diverse information (☞ s. 12).
- ⑬ **Driftindikatorer**
Visar de alternativstyrknappar som är tillgängliga för ett valt OPTION alternativ.
- ⑭ **TP-indikator**
Tänds när enheten tar emot en Radio Data System-station som innehåller TP-datatjänsten (trafikprogram) (☞ s. 14).
- ⑮ **TIMER-indikator**
Tänds när timern är aktiverad (☞ s. 15).

FRONTPANELEN OCH GRUNDLÄGGANDE ANVÄNDNING



- Enheten har en automatisk beredskapsfunktion som automatiskt ställer enheten i beredskapsläge om den är på i 1 timme utan att något spelas upp eller att någon annan funktion används. Denna funktion är inte tillgänglig när källan är inställd på FM/AUX1/AUX2.

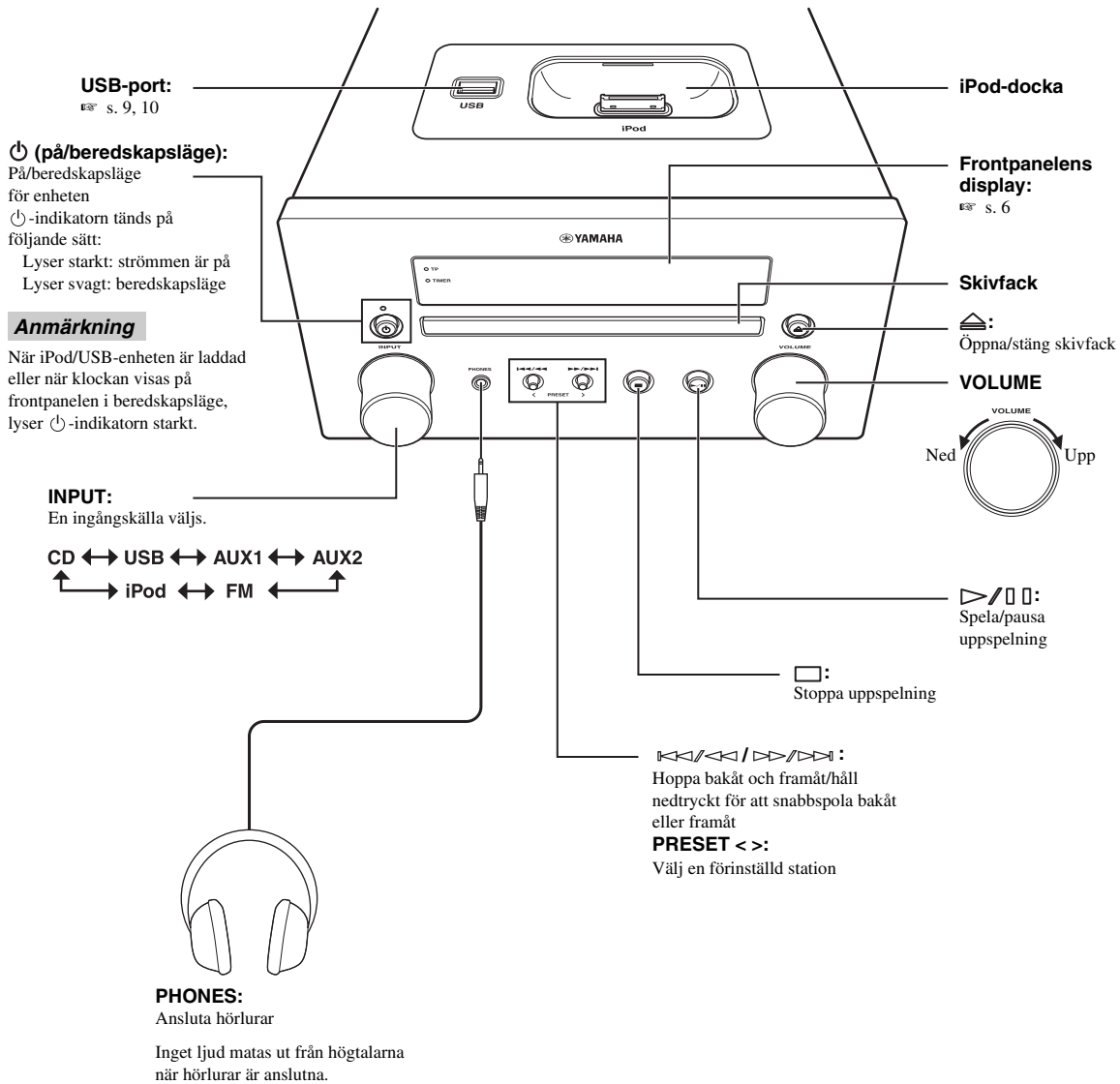

FÖRBEREDELSE

Ansluta högtalare/externa komponenter/antenner

Se till att du läser följande procedur och information noga innan du ansluter systemet. För information angående högtalarna (NS-BP200) hänvisas till den bruksanvisning som följer med högtalarna.

Ansluta systemet

- 1 Anslut högtalarterminalerna (L) på enheten till högtalarterminalerna på den vänstra högtalaren och högtalarterminalerna (R) på enheten till högtalarterminalerna på den högra högtalaren med de högtalarkablar som medföljer högtalarsatsen (NS-BP200).
- 2 Anslut den medföljande FM-antennen till FM-uttaget.

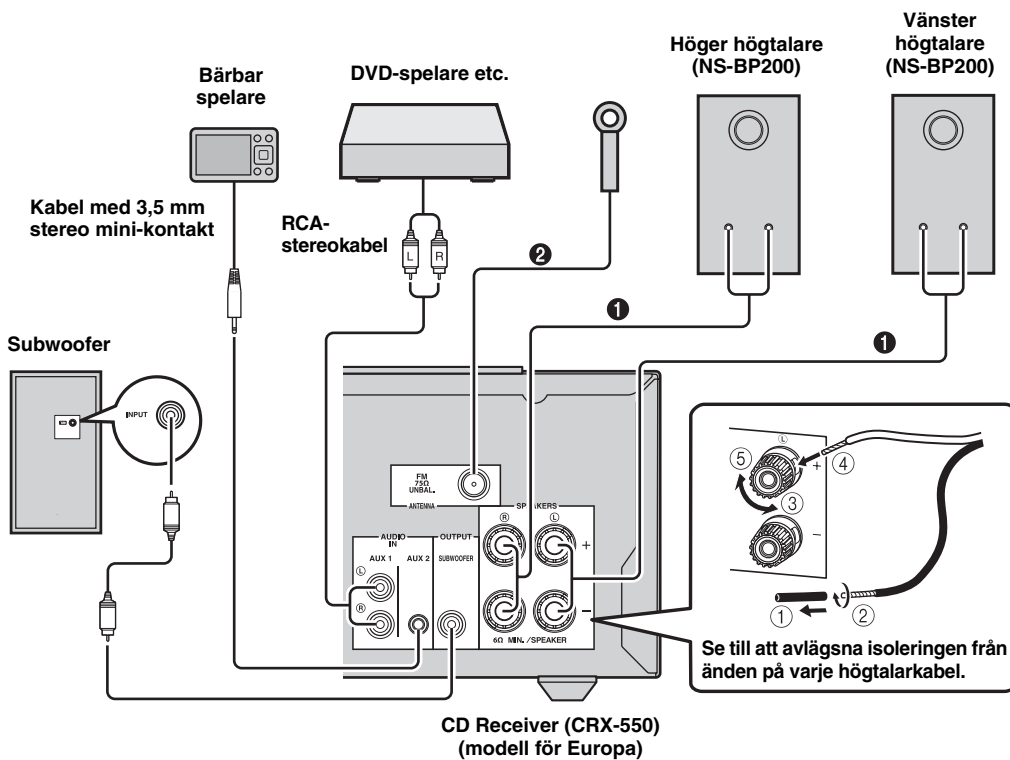

OBSERVERA

- Anslut inte denna enhet eller andra komponenter till nätström förrän alla anslutningarna mellan komponenterna är slutförda.
- Låt inte blottade högtalartrådar komma i kontakt med varandra och låt dem inte heller komma i kontakt med någon metall del på enheten. Det kan skada enheten och/eller högtalarna.
- Alla anslutningar måste vara rätt utförda: L (vänster) till L, R (höger) till R, "+" till "+" och "-" till "-". Om anslutningarna görs fel, återges inget ljud från högtalarna och om polariteten för högtalaranslutningarna kastas om, kommer ljudet att låta onaturligt och sakna bas. Se även bruksanvisningen för resp. komponent.

Anmärkningar

- Om du ansluter andra högtalare än NS-BP200 måste de ha en impedans som överstiger 6 Ω .
- Vi rekommenderar att utomhusantenn (finns i handeln) ansluts för att förbättra radiomottagningen om tillfredsställande mottagningskvalitet inte uppnås. Kontakta närmaste auktoriserade Yamaha-handlare eller servicecenter för mer information.

Övriga anslutningar

■ Docka iPod

Docka eller ta bort iPod-spelaren när du önskar.



Din iPod laddas automatiskt när den placeras i iPod-dockan även om enheten är i beredskapsläge.

Anmärkning

Enheten är kompatibel med iPod (5:e generationen), iPod classic, iPod nano och iPod touch.

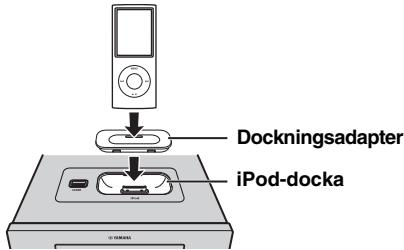

Anmärkningar

- För att säkra anslutningen ska du fästa en kompatibel dockningsadapter som medföljer iPod-spelaren eller en universell iPod-dockningsadapter (säljs separat) och ta bort skyddshöljet på din iPod.
- Om du inte använder en adapter eller om adaptorn inte är kompatibel, kan anslutningen vara lös eller felaktigt utförd, vilket kan ge upphov till skador eller felfunktion

■ Ansluta USB

Anslut eller ta bort din USB-enhet när du önskar.

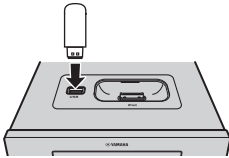

USB-enheten laddas automatiskt när den är ansluten till enheten även om enheten är i beredskapsläge.

Anmärkningar

- Den här enheten har stöd för USB-masslagringsenheter (t.ex. flashminnen eller bärbara ljudspelare) som använder formatet FAT16 eller FAT32.
- Anslut inte andra enheter än USB-masslagringsenheter (t.ex. USB-laddare eller USB-hubbar), datorer, kortläsare, en extern HDD m.m.

Ansluta nätkabeln



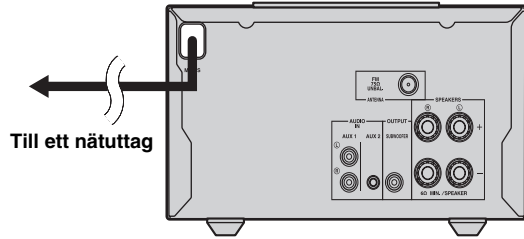





Anslut nätkablarna till enheten när alla anslutningar är klara.

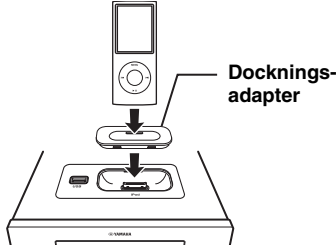

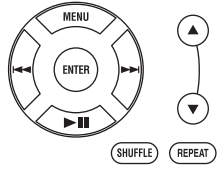
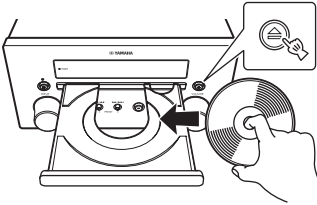
LYSSNA PÅ MUSIK

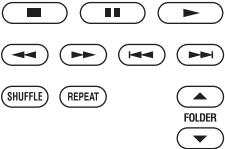
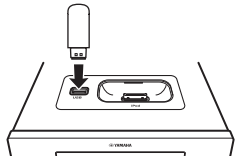
Uppspelning

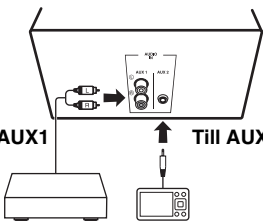
Följ anvisningarna nedan för att spela upp musik.

	1 Ange källan	2 Ändra ingång	3 Välj musik och starta uppspelning
iPod*1	 <p>Docknings-adapter</p> <p>s. 9</p>		
CD			
USB*2	 <p>s. 9</p>		
AUX1 AUX2	 <p>Till AUX1</p> <p>Till AUX2</p>		<p>För användning, se de bruksanvisningar som medföljer de externa komponenterna som DVD-spelaren eller den bärbara spelaren.</p>

*1 En del funktioner är kanske inte tillgängliga beroende på iPod-spelarens modell eller programvaruversion.

*2 • Vissa enheter kanske inte fungerar som de ska trots att de uppfyller kraven.

- Spelbarhet och strömförsörjning kan inte garanteras för alla USB-enheter.
- Lästiden kan överstiga 30 sekunder beroende på antalet filer eller mappar.
- Yamaha och dess leverantörer ansvarar inte för förlust av data som lagras på USB-enheter som ansluts till den här enheten. Vi rekommenderar att filerna säkerhetskopieras som en försiktighetsåtgärd.

Användning av iPod

Anmärkning

En del funktioner är kanske inte kompatibla beroende på modell eller version på programvaran för din iPod.

Styra uppspelning

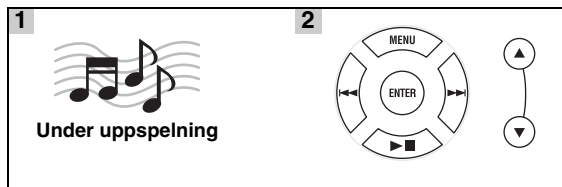

▲/▼: Bläddringsknappar

MENU: Återgår till föregående menynivå på iPod-menyn

ENTER: Välj grupp/starta uppspelning

▶▶: Hoppa framåt/håll nedtryckt för snabbspolning framåt

◀◀: Hoppa bakåt/håll nedtryckt för snabbspolning bakåt

▶||: Startar eller pausar uppspelning.

Anmärkningar

- För iPod (5:e generationen) och iPod nano (1:a generationen), kan du bara använda iPod-menyn via frontpanelens display.

iPod-menyn



- Det finns vissa tecken som inte kan visas på frontpanelens display på enheten.

Slumpvis uppspelning

Det går att spela upp i slumpvis ordning.

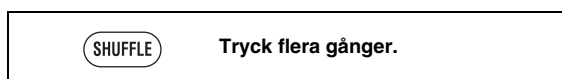

SHUFFLE SONGS → (SHUFFLE ALBUMS)*1 → SHUFFLE OFF

*1 Det går inte att ställa in ALBUMS om du använder en iPod touch.

Repeterad uppspelning

Det går att spela upp upprepade gånger.



REPEAT ONE → REPEAT ALL → REPEAT OFF



Användning av CD/USB

Styra uppspelning



■: Stopp

■|■: Paus

▶: Uppspelning

◀◀: Bakåtspolning

▶▶: Snabbspolning framåt

◀◀◀: Hoppa bakåt

▶▶▶: Hoppa framåt

FOLDER ▲/▼: Gå till den första filen i föregående/efterföljande mapp för MP3 eller WMA.*

* Om du trycker på dessa knappar visas mappnamnet på frontpanelens display under en viss tid.



Du kan också använda **sifferknapparna** för att ange låtens nummer direkt. Om du vill rensa inmatningen trycker du på **CLEAR**.

Anmärkningar

- Uppspelningen av dataskivor startar i alfanumerisk ordning.
- Uppspelning från USB startar i kronologisk ordning efter skapelsedatum.

Slumpvis uppspelning

Det går att spela upp i slumpvis ordning.



(SHUFFLE FOLDER)*2 → SHUFFLE ALL → SHUFFLE OFF

*2 Om ljudformatet för den valda musikkällan är MP3/WMA kan du även välja FOLDER.

■ Repeterad uppspelning

Det går att spela upp upprepade gånger.



REPEAT ONE → (REPEAT FOLDER)^{*3} → REPEAT ALL → REPEAT OFF

*3 Om ljudformatet för den valda musikkällan är MP3/WMA kan du även välja FOLDER.

Ändra visningen

Det går att ändra uppspelningsinformationen som visas på frontpanelens display. Det kan hända att vissa specialtecken inte visas korrekt.

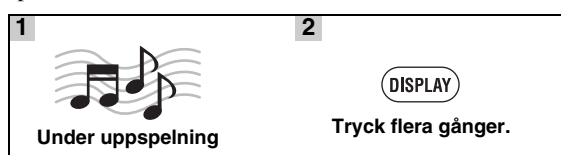

För iPod

Låtnummer och förfluten tid (standardinställning)

↓

Låtnummer och återstående tid

↓

Låtnamn

↓

Artistnamn

↓

Albumnamn

↓

Tillbaka till standardinställningen

Anmärkning

Den här funktionen är tillgänglig för iPod (5:e generationen), iPod classic, iPod nano och iPod touch. Däremot är den här funktionen eventuellt inte tillgänglig med dessa modeller beroende på iPod-spelarens programvaruversion.

För CD/USB

Spår-/filnummer och förfluten tid för den aktuella låten (standardinställning)

↓

Spårnummer och återstående tid för den aktuella låten^{*4}

↓

Skivans totala tid^{*4}

↓

Återstående tid på skivan^{*4}

↓

Filnamn^{*5}

↓

Spårnamn^{*6}

↓

Artistnamn^{*6}

↓

Albumnamn^{*6}

↓

Tillbaka till standardinställningen

*4 Endast för ljud-CD-skivor

*5 Endast för MP3/WMA-filer

*6 Endast när det valda spåret innehåller information

Spela upp ljud

Enheten har ett inbyggt ljudprogram som automatiskt justerar musikkällan för att ge en njutbar ljudkvalitet.

■ Bitdataexpansion

Bitdataexpansion utökar CD-formatets 16-bitars data till 24 bitar, vilket ger ett mer naturligt och detaljerat ljud.

Anmärkning

Den här funktionen är bara tillgänglig för CD-skivor.

■ Music Enhancer

Music Enhancer-funktionen förbättrar ljudet för komprimerad musik genom att återskapa musikaliska element som gått förlorade vid komprimeringen.

Anmärkning

Den här funktionen är inte tillgänglig för CD-skivor och vid uppspelning av externa enheter anslutna till AUX1.

LYSSNA PÅ FM-RADIOSTATIONER

Ställa in radiostationer

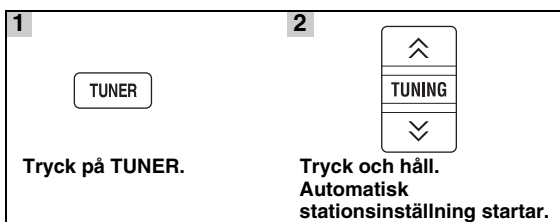

Om signalen som tas emot från stationen som du vill välja är svag kan du även ställa in radiostationer manuellt genom att flera gånger trycka på TUNING / .

Anmärkning

När du tar emot en station som sänder ut i stereo kan du växla mellan stereo och mono genom att trycka på MONO.

Förinställa radiostationer

Du kan spara dina favorit FM-stationer med förinställningsfunktionen.

■ Automatisk förinställning

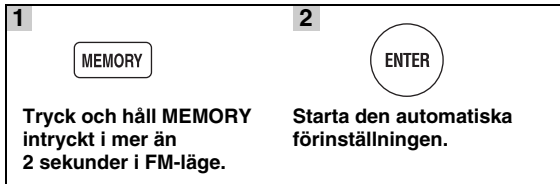

Anmärkning

När du gör en automatisk förinställning tas alla lagrade stationer bort och de nya stationerna sparas.

■ Manuell förinställning

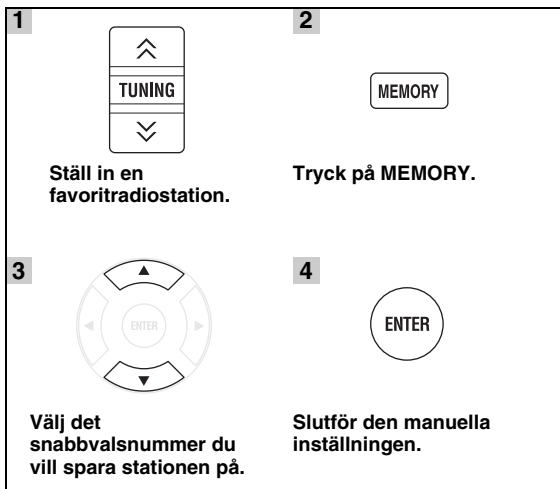

- Du kan förinställa upp till 30 FM-stationer.
- Tryck en gång till på MEMORY för att avbryta manuell inställning medan du väljer ett snabbvalsnummer.
- Du kan ta bort en förinställd station genom att trycka på OPTION → / → ENTER för att välja PRESET DELETE.

Välja förinställda radiostationer (snabbval)



Visa Radio Data System-information



PS (stationsnamn)



PTY (programtyp)



RT (radiotext)



CT (aktuell tid)



Frekvens



Tillbaka till PS

Anmärkning

Om signalöverföringen för Radio Data System-stationen är för svag kan enheten eventuellt inte ta emot all Radio Data System-information. Särskilt RT-information (radiotext) använder mycket bandbredd, så det kan vara mindre tillgängligt jämfört med andra typer av information.

Använda TP-datatjänsten (trafikprogram)

Använd den här funktionen för att ta emot TP-datatjänsten (trafikprogram) från RDS-stationsnätverket.

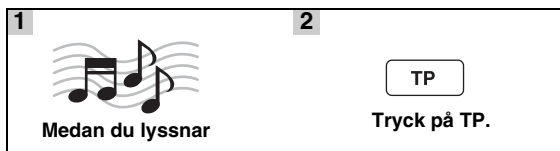

- "TP Search" blinkar på frontpanelens display och sökningen startar.
TP-indikatorn på enheten blinkar under sökning.
- När trafikprogrammet tas emot lyser TP-indikatorn och sökningen avbryts.
Om du trycker på TP igen startar sökningen igen.
- Om enheten misslyckas med att ta emot trafikprogrammet slocknar TP-indikatorn och "Not Found" visas på displayen. Enheten återgår till sitt föregående läge.
- Om du vill avbryta sökningen trycker du på TP under sökningen.

KLOCKA OCH TIMER

Använda klockan

Om du vill ställa klockan håller du ned **CLOCK** eller trycker på **OPTION** för att öppna CLOCK SET på alternativmenyn.

Som för inställningen, se ”Använda alternativmenyn” på Sida 16.

När du har ställt klockan kan du visa klockan på frontpanelens display.

CLOCK

Tryck på **CLOCK**.

När du trycker på **CLOCK** samtidigt som strömmen är på, visas klockan på frontpanelens display under några sekunder.

När du trycker på **CLOCK** under beredskapsläge, kan du välja huruvida klockan ska visas på frontpanelens display eller inte.

Anmärkningar

- Enheten kan visa klockan i 24-timmars format.
- Klockinställningen går förlorad om du kopplar bort strömkabeln från eluttaget under flera minuter.

Använda timer och insomningstimer

■ Använda timern

Med timern går det att ställa in enheten så att den spelar upp musik vid en viss tid.

Om du vill ställa timern håller du ned **TIMER** eller trycker på **OPTION** för att öppna TIMER SET på alternativmenyn. Som för inställningen, se ”Använda alternativmenyn” på Sida 16.

Om du vill använda timern ställer du in lämplig ingångskälla korrekt och ställer in timern i förväg på alternativmenyn (☞ s. 17).

TIMER

Tryck flera gånger.

TIMER OFF → TIMER ONCE → TIMER EVERY

TIMER OFF: Stänga av timern.

TIMER ONCE: Ställa in timern en gång.

TIMER EVERY: Ställa in timern varje dag samma tid.

När du växlar timerinställningen till **TIMER EVERY** eller **TIMER ONCE**, tänds **TIMER**-indikatorn på frontpanelens display.

Anmärkningar

- Tiden måste ställas in i förväg.
- Om timern är inställd, tänds **TIMER**-indikatorn på frontpanelens display. När strömmen är på, blinkar **TIMER**-indikatorn när den inställda tiden närmar sig.



- De inställningar som gjorts i timerinställningarna bevaras.

■ Använda insomningstimer

Med insomningstimer ställs enheten i beredskapsläget när den valda insomningstiden har förflutit.

SLEEP

Tryck flera gånger.

120min → 90min → 60min → 30min → Off

↑
SLEEP-indikatorn tänds på frontpanelens display.

ANVÄNDA ANVÄNDBARA FUNKTIONER

Använda alternativmenyn

Alternativmenyn visas på frontpanelens display när du trycker på **OPTION**. Med alternativmenyn går det att ställa in olika användbara funktioner.

Alternativmeny	Parameter eller kontrollområde	Referenssida
PRESET DELETE	(Visas endast när ingångskällan är inställd på FM.)	13
TREBLE	-10 dB till +10 dB	nedan
BASS	-10 dB till +10 dB	nedan
BALANCE	L+5 - CENTER - R+5	nedan
AUTO CLOCK*1	ON/OFF	nedan
CLOCK SET	Timme, minut	nedan
TIMER SET	Tid (timme, minut), ljud (källa, spår eller snabbvalsnummer), volym, timer på (varje/en gång)/av	17

*1 Denna funktion är endast tillgänglig för modeller för Europa, Storbritannien och Australien.

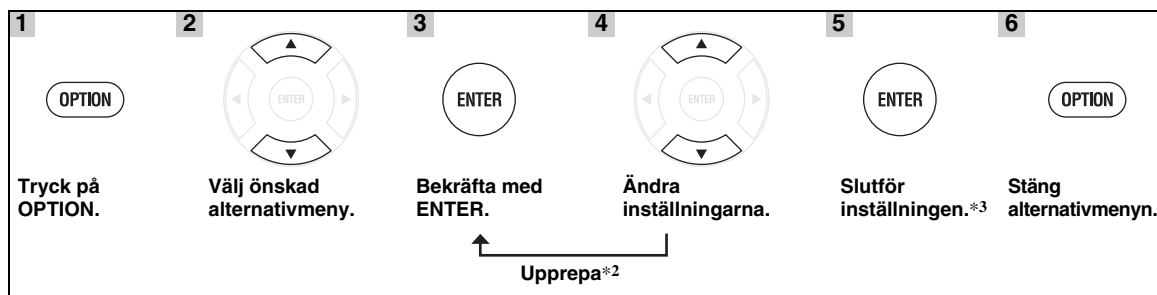

*2 Upprepa stegen 3 och 4 när det finns flera parametrar att ställa in. Genom att trycka på ◀ går du tillbaka till föregående parameter.

*3 Upprepa stegen 2 till och med 5 för att ställa in ytterligare alternativ.



Tryck på **OPTION** för att avbryta inställningen under förfarandet.

■ Ställa in ton/balans

TREBLE*4: Reglerar högfrekvent diskantljud.

BASS*4: Reglerar lågfrekvent basljud.

BALANCE: Reglerar volymbalansen mellan vänster och höger högtalarkanal.

*4 Inställningen påverkar även ljudet i hörlurar.

■ Ställa in klockan

AUTO CLOCK: Den automatiska inställningsfunktionen är endast tillgänglig för modeller för Europa, Storbritannien och Australien. Ställ in AUTO CLOCK på ON för att använda denna funktion.

CLOCK SET: Upprepa stegen 3 och 4 på sidan 16 för att ställa in timmar och minuter.



- Du kan komma direkt till CLOCK SET genom att hålla ned **CLOCK** när enheten är påslagen.
- När du ställer klockan kan du även ange timmar och minuter med **sifferknapparna**. Om du vill bekräfta inmatningen trycker du på **ENTER**. Om du vill rensa inmatningen trycker du på **CLEAR**.
- Den aktuella tiden visas på frontpanelens display under en viss tid när du trycker på **CLOCK** när enheten är påslagen.

Anmärkning

Tidsinställningen går förlorad om du kopplar bort strömkabeln från eluttaget under flera minuter.

■ Ställa in timern

TIMER SET: Upprepa stegen 3 och 4 på sidan 16 för att välja inställningsalternativ.



Du kan komma till TIMER SET direkt genom att hålla ned **TIMER**.

Tid (timme och minuter)



Med **sifferknapparna** kan du ange timmar/minuter, spår/filnummer, snabbvalsnummer och volym när du ställer in timern. Om du vill bekräfta inmatningen trycker du på **ENTER**. Om du vill rensa inmatningen trycker du på **CLEAR**.

Ingångskällan och spår-/filnummer eller snabbvalsnummer

Anmärkning

Om källan inte är rätt inställd hörs inte timersignalen. Kontrollera att källan är korrekt inställd.

CD:

Ställ in ett spår-/filnummer.

Om du ställer in ett spår-/filnummer som inte existerar spelas automatiskt det första spåret/filen upp.

USB:

Ställ in ett filnummer.

Om du ställer in ett filnummer som inte existerar spelas automatiskt den första filen upp.

iPod:

Om du väljer iPod-spelaren som källa fortsätter enheten att spela upp den musik som du senast lyssnade på.

FM:

Ange ett snabbvalsnummer.

Genom att välja "—" ställs den FM-station in som du senast ställde in.

Volym

Volymnivån kan ställas in mellan "1" - "MAX" (60) och "—"*. När timern ställs in och enheten är i beredskapsläge, används den volym som ställs in här. När timern körs samtidigt som enheten är påslagen, förblir volymnivån densamma som den aktuella volymen.

* Om du ställer in volymen på "—" när timern är inställd samtidigt som enheten är i beredskapsläge, ställs volymnivån in på samma nivå som ingångskällan.

Timer på (TIMER EVERY/TIMER ONCE)/Timer av (TIMER OFF)

Växla timern till TIMER EVERY/TIMER ONCE/TIMER OFF. När timern är inställd på TIMER EVERY eller TIMER ONCE, tänds TIMER-indikatorn på frontpanelens display.



Denna inställning är även tillgänglig med **TIMER** (sid. 15).

FELSÖKNING

Gå igenom tabellen nedan om enheten inte tycks fungera korrekt. Om aktuellt problem inte finns upptaget i tabellen nedan eller om det inte kan lösas med anvisningarna nedan, ska du stänga av enheten, koppla loss nätkabeln och kontakta närmaste auktoriserade Yamaha-återförsäljare eller -servicecenter.

Allmänt

Problem	Möjlig orsak	Åtgärd	Sida
Enheten slås inte på eller ställs i beredskapsläget kort efter att strömmen har slagits på.	Nätkabeln är inte ansluten eller stickkontakten är inte ordentligt isatt.	Anslut nätkabeln ordentligt.	9
	Enheten har utsatts för en kraftig yttre elstöt (t.ex. ett blixtnedslag eller kraftig statisk elektricitet).	Ställ enheten i beredskapsläget, koppla loss nätkabeln, anslut nätkabeln igen efter 30 sekunder och använd sedan enheten som vanligt.	—
Enheten fungerar inte på rätt sätt.			
Inget ljud avges.	Ingen lämplig ingångskälla har valts.	Välj en lämplig ingångskälla med INPUT på frontpanelen (eller ingångsväljarna på fjärrkontrollen).	—
	Högtalaranslutningarna är inte ordentligt gjorda.	Rätta till anslutningarna.	8
	Ljudet är tillfälligt bortkopplat.	Aktivera ljudet.	4
	Volymen är nedskruvad.	Vrid upp volymen.	—
	Signaler som enheten inte kan återge matas in från en källa, t.ex. en CD-ROM-skiva.	Spela upp en källa vars signaler kan återges av enheten.	3
Strömmen stängs plötsligt av.	Insomningstimern kan vara aktiverad.	Detta är inte ett fel. Slå på enheten och spela upp från källan igen.	—
	Enheten har lämnats påslagen i 1 timme utan att något har spelats upp eller att någon annan funktion har använts.		
Tidsinställningen har tagits bort.	Nätsladden har kopplats bort.	Anslut nätkabel och ställ in tiden igen.	—
Ljud återges endast via högtalaren på ena sida.	Felaktiga kabelanslutningar.	Anslut kablarna ordentligt. Om problemet kvarstår kan det bero på defekta kablar.	8
Det förekommer störningar från digital utrustning eller radiofrekvensutrustning.	Enheten står för nära den digitala utrustningen eller högfrekvensutrustningen.	Flytta enheten längre bort från sådan utrustning.	—

Radiomottagning

Problem	Möjlig orsak	Åtgärd	Sida
FM-mottagning i stereo är brusig.	Antennen är felaktigt ansluten.	Kontrollera antennanslutningarna.	8
	Karakteristiken hos FM-sändningar i stereo kan orsaka detta problem när sändaren är för långt bort eller antennsignalen är för svag.	Försök med att använda en riktad FM-antenn av hög kvalitet.	—
		Byt till mottagning i mono.	13
Önskad station kan inte ställas in med metoden för automatisk stationsinställning.	Signalen är för svag.	Använd en riktad FM-antenn av hög kvalitet.	—
		Använd metoden för manuell stationsinställning.	13
Snabbvalsfunktionen fungerar inte.	Den förinställda stationen (minnet) kan ha tagits bort.	Förinställ stationen igen.	13
Distorsion förekommer och det går inte att få en klar mottagning ens med en bra FM-antenn eller en utomhusantenn.	Flervägsreflektion eller annan radiostörning kan ha uppstått.	Ändra höjden, riktningen eller placeringen för antennen.	—

iPod

Anmärkning

Om ett överföringsfel har inträffat utan att ett statusmeddelande visas på frontpanelens display på enheten ska du kontrollera anslutningen till iPod-spelaren (se sidan 9).

Statusmeddelande	Möjlig orsak	Åtgärd	Sida
iPod Connecting iPod Charging	Enheten identifierar anslutningen till en iPod-spelare.	Om meddelandet fortsätter att visas i frontpanelens display och uppspelningen inte startar, ansluter du iPod-spelaren igen.	—
Unknown iPod	Det är problem med signalvägen från iPod-spelaren till enheten.	Anslut iPod-spelaren igen.	9
	Den iPod-spelare som används stöds inte av enheten.	Endast iPod (5:e generationen), iPod classic, iPod nano och iPod touch stöds.	—
	iPod-programvaran är för gammal.	Uppdatera iPod-programvaran till den senaste versionen.	—
iPod	Uppspelningen av iPoden har slutförts. Ett exempel: uppspelningen av alla låtar i det valda albumet har slutförts.		
iPod Unplugged	iPod-spelaren togs bort från iPod-dockan.	Sätt tillbaka iPod-spelaren i iPod-dockan.	9
iPod OverCurrent	Den anslutna iPod-enheten kan inte spelas på den här enheten. iPod-enheten är ansluten i en vinkel.	Koppla bort iPod-enheten. Ändra ingångskällan till något annat än iPod och välj sedan iPod som ingångskälla igen. Anslut sedan en spelbar iPod-enhet igen.	9

Problem	Möjlig orsak	Åtgärd	Sida
Inget ljud avges.	Strömmen för enheten är avstängd.	Anslut nätkabeln på rätt sätt.	—
	iPod-spelarens programvaruversion har inte uppdaterats.	Ladda ned den senaste iTunes-programvaran för att uppdatera iPod-spelarens programvara till den senaste versionen.	—
	iPod-spelaren etablerar anslutningen till enheten.	Vänta ett tag.	—

Problem	Möjlig orsak	Åtgärd	Sida
Inget ljud avges. Ljud hörs från iPod-spelaren men du kan inte styra den med enheten eller fjärrkontrollen.	iPod-spelaren är felaktigt placerad i iPod-dockan.	Ta bort iPod-spelaren från enheten och placera den i iPod-dockan igen.	9
Enheten kan inte styras med fjärrkontrollen.	iPod-spelaren stöds inte av enheten.	Endast iPod (5:e generationen), iPod classic, iPod nano och iPod touch stöds.	9
	iPod-spelaren är inte rätt ansluten.	Anslut iPod-spelaren på rätt sätt.	—
	Versionen för iPod-programvaran är gammal.	Uppdatera iPod-programvaran till den senaste versionen. Om problemet inte kan lösas även med den senaste programvaran, återställer du iPod-spelaren.	—
Du kan inte styra från iPod-spelaren.	iPod-spelaren är felaktigt placerad i iPod-dockan.	Ta bort iPod-spelaren från enheten och placera den i iPod-dockan igen.	9
Uppspelningsinformationen visas inte på frontpanelens display.	iPod-spelaren som du placerade är inte kompatibel med visning av uppspelningsinformation.	Endast iPod (5:e generationen), iPod classic, iPod nano och iPod touch stöds.	9
iPod-spelaren laddas inte upp.	iPod-spelaren är felaktigt placerad i iPod-dockan.	Ta bort iPod-spelaren från enheten och placera den i iPod-dockan igen.	9
	iPod-spelaren stöds inte av enheten.	Endast iPod (5:e generationen), iPod classic, iPod nano och iPod touch stöds.	9

USB



Anmärkning

Om ett överföringsfel har inträffat utan att ett statusmeddelande visas på frontpanelens display på enheten ska du kontrollera anslutningen till USB-enheten (se sidan 9).

Statusmeddelande	Möjlig orsak	Åtgärd	Sida
USB Unplugged	USB-enheten är inte ordentligt ansluten.	Anslut USB-enheten igen.	9
No Files	Den anslutna USB-enheten kan inte spelas på den här enheten.	Anslut en spelbar USB-enhet.	9
	USB-enheten innehåller inga data.	Anslut en USB-enhet som innehåller data.	9
USB OverCurrent	Den anslutna USB-enheten kan inte spelas på den här enheten.	Koppla bort USB-enheten. Ändra ingångskällan till något annat än USB och välj sedan USB som ingångskälla igen. Anslut sedan en spelbar USB-enhet igen.	9
	USB-enheten är ansluten i en vinkel.		

Problem	Möjlig orsak	Åtgärd	Sida
En MP3/WMA-fil i USB-enheten spelas inte.	USB-enheten har inte identifierats.	Anslut USB-enheten igen.	9
		Anslut en nätströmsadapter om en sådan medföljer enheten.	—
	Felaktig anslutning av USB-enhet.	Anslut USB-enheten igen.	9
	MP3- eller WMA-formatet är inte kompatibelt med enheten.	Ersätt filen med en som är inspelad med ett format som kan spelas upp på den här enheten.	3
	Om lösningarna ovan inte löser problemen kan USB-enheten inte spelas på enheten.	Försök med en annan USB-enhet.	—

Uppspelning av skivor

Problem	Möjlig orsak	Åtgärd	Sida
Inget ljud eller förvrängt ljud	En MP3- eller WMA-fil kanske har en samplingsfrekvens som inte är kompatibel med enheten.	Kontrollera att samplingsfrekvensen och bithastigheten för en MP3- eller WMA-fil är kompatibel med enheten.	3
Uppspelning av skiva startar inte.	Du kanske använder en CD-R/RW-skiva som inte är stängd.	Stäng CD-R/RW-skivan.	—
	Skivans etikettsida kan vara upp och ned.	Kontrollera att skivans etikettsida är vänd uppåt.	—
	Skivan är kanske defekt.	Försök att spela upp en annan skiva. Om detta löser problemet är skivan som du vill spela upp felaktig.	—
	En isatt MP3/WMA-skiva innehåller kanske för lite musikspår för att kunna spelas upp.	Kontrollera att MP3/WMA-skivan innehåller minst 5 MP3/WMA-musikfiler. Skivan kan eventuellt inte identifieras om det finns få filer.	—
	En MP3- eller WMA-fil kanske har en samplingsfrekvens som inte är kompatibel med enheten.	Kontrollera att samplingsfrekvensen och bithastigheten för en MP3- eller WMA-fil är kompatibel med enheten.	3
Vissa knappar fungerar inte.	Skivan som förts in i enheten är eventuellt inte kompatibel.	Ta bort skivan och kontrollera därefter om enheten stöder skivan eller ej.	3
Uppspelningen startar inte omedelbart efter att du tryckt på  på enheten eller  på fjärrkontrollen.	Skivan är kanske smutsig.	Torka ren skivan.	—
	Skivan som förts in i enheten är eventuellt inte kompatibel.	Använd en skiva som stöds av enheten.	3
	Om enheten flyttades från en kall till en varm plats, kan kondens ha bildats på skivläsningslinsen.	Vänta en eller två timmar tills enheten har anpassats till rumstemperaturen och försök igen.	—
"No Disc" visas på displayen även om en skiva finns i skivfacket.	Skivan som förts in i enheten är eventuellt inte kompatibel.	Använd en skiva som stöds av enheten.	3
	Skivan är kanske smutsig.	Ta bort skivan och torka den därefter ren.	—
	Skivan har lagts i upp och ner.	Ta bort skivan och sätt i den med etiketten vänd åt rätt håll.	—

Fjärrkontroll

Problem	Möjlig orsak	Åtgärd	Sida
Fjärrkontrollen kan inte användas eller fungerar dåligt.	Fjärrkontrollen kanske används utanför räckvidden.	Mer information om fjärrkontrollens räckvidd finns i "Använda fjärrkontrollen".	5
	Fjärrkontrollsensorn på enheten kanske utsätts för direkt solljus eller belysning.	Ändra belysningen eller flytta på enheten.	—
	Batteriet kanske är slut.	Byt till ett nytt batteri.	5
	Det finns hinder mellan sensorn på enheten och fjärrkontrollen.	Flytta hindren.	—

HANTERA CD-SKIVOR

- Hantera alltid en skiva varsamt så att spelytan inte repas. Böj inte skivor.

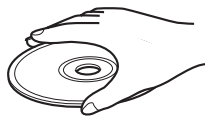

- Torka spelytan med en ren, torr duk för att hålla den ren. Använd inte någon typ av skivrengöring, sprej eller annan kemiskt baserad vätska.
- Utsätt inte skivor för direkt solljus, höga temperaturer eller hög fuktighet under en lång period.

- Torka inte i cirklar. Börja från mitten och torka utåt.

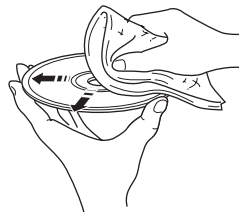

- Använd en penna med mjuk spets när du skriver på skivans etikettsida.

TEKNISKA DATA

SPELARE

iPod

- iPod-spelare som stöds.....iPod (5:e generationen), iPod classic, iPod nano, iPod touch

CD

- MediaCD, CD-R/RW
- Ljudformat Ljud CD, MP3, WMA

USB

- Ljudformat MP3, WMA

AUX

- Ingångskontakt
- AUX1 RCA
- AUX2 STEREO L/R: 3,5 mm STEREO mini-jack

FÖRSTÄRKARE

- Maximal uteffekt..... 32 W + 32 W
(6 Ω 1 kHz, 10 % THD)
- Ingångskänslighet
- AUX1 280 mV/47 k Ω
- AUX2 140 mV/47 k Ω
- Total harmonisk distorsion
- AUX1 1 kHz/10 W.....0,05 %

RADIOELEN

- Inställningsområde
- [Modell för Kanada].....87,5 till 107,9 MHz
- [Övriga modeller].....87,50 till 108,00 MHz

ALLMÄNT

- Strömförsörjning
- [Modell för Europa]230 V växelström, 50 Hz
- [Modell för Kanada]..... 120 V växelström, 60 Hz
- [Modell för Asien] 220-240 V växelström, 50/60 Hz
- [Modell för Taiwan].....110-120 V växelström, 60 Hz
- [Modell för Australien].....240 V växelström, 50 Hz
- [Modell för Storbritannien].....230 V växelström, 50 Hz
- [Modell för Kina]220 V växelström, 50 Hz
- Effektförbrukning..... 80 W

- Effektförbrukning i beredskapsläge*0,5 W eller mindre
 - Yttermått (B x H x D) 215 x 125 x 309 mm
 - Vikt4,8 kg
- * När iPod/USB inte laddas och när klockan inte visas.

Tekniska data kan ändras utan föregående meddelande.

iPod

iPod är ett varumärke som tillhör Apple Inc., registrerat i USA och andra länder.

”Made for iPod” betyder att ett elektroniskt tillbehör konstruerats specifikt för att anslutas till en iPod, samt att det certifierats av tillverkaren att tillbehöret uppfyller Apples krav på prestanda. Apple ansvarar inte för att denna enhet fungerar eller att den uppfyller säkerhets- och myndighetskrav.

Begränsad garanti inom EES-området och Schweiz

Tack för att du har valt en produkt från Yamaha. Var god kontakta återförsäljaren av produkten, om din Yamaha-produkt av någon oförutsedd anledning kräver garantiservice. Var god kontakta Yamahas representantkontor i ditt land, om något problem uppstår. Fullständig information återfinns på vår webbplats (<http://www.yamaha-hifi.com/> eller <http://www.yamaha-uk.com/> för boende i Storbritannien).

Produkten garanteras vara felfri när det gäller utförande och material i en period på två år från ursprungligt inköpsdatum. Yamaha åtar sig att, i enlighet med nedanstående villkor, reparera, eller efter eget gottfinnande byta ut, en felaktig produkt eller någon av dess delar, utan att debitera för delar eller arbete. Yamaha förbehåller sig rätten att byta ut en produkt mot en av liknande typ och/eller värde och skick, då en viss modell har upphört eller anses oekonomisk att reparera.

Villkor

- Ursprunglig faktura eller ursprungligt försäljningskvitto (där inköpsdatum, produktkod och återförsäljarens namn står angivet) MÅSTE följa med den felaktiga produkten, tillsammans med uppgifter om aktuellt fel. I avsaknad av ett tydligt bevis på inköp förbehåller sig Yamaha rätten att vägra erbjuda avgiftsfri service och produkten kan då komma att återsändas på kundens bekostnad.
- Produkten MÅSTE vara köpt av en AUKTORISERAD Yamaha-återförsäljare i ett EES-land eller Schweiz.
- Produkten får inte ha blivit utsatt för någon modifiering eller förändring, såvida inte skriftligt tillstånd för detta erhållits av Yamaha.
- Denna garanti inkluderar ej följande:
 - Periodiskt underhåll och reparation eller utbyte av delar på grund av normal förslitning.
 - Skada orsakad av:
 - Reparation utförd av kunden själv eller av en icke- auktoriserad tredje part.
 - Bristfällig emballering eller ovarsam hantering under transporten av produkten från kunden. Observera att det är kundens ansvar att se till att produkten är ordentligt emballerad, när produkten sänds in för reparation.
 - Felaktig användning, inklusive men ej begränsat till (a) underlåtenhet att använda produkten för dess normala syfte eller i enlighet med Yamahas anvisningar för korrekt användning, underhåll och förvaring och (b) installation eller användning av produkten på ett sätt som är oförenligt med de tekniska eller säkerhetsmässiga normer som gäller i det land där produkten används.
 - Olycka, åska, vatten, brand, dålig ventilation, batteriläckage eller någonting annat utanför Yamahas kontroll.
 - Fel på det system som denna produkt införlivas i och/eller inkompatibilitet med tredje parts produkter.
 - Användning av en produkt importerad till ett EES-land och/eller Schweiz, ej av Yamaha, där den produkten inte är i överensstämmelse med de tekniska eller säkerhetsmässiga normer som gäller i användarlandet och/eller med standardspecifikationen för en produkt såld av Yamaha i EES-området och/eller Schweiz.
- Om garantin skiljer sig åt mellan inköpslandet och användarlandet för produkten, så ska den garanti som gäller i användarlandet tillämpas.
- Yamaha kan ej hållas ansvarigt för några förluster eller skador, vare sig direkta, indirekta eller av annat slag, utom reparationen eller utbytet av produkten.
- Se till att säkerhetskopiera eventuella egna inställningar eller data, eftersom Yamaha inte kan hållas ansvarigt för några ändringar eller förluster av sådana inställningar eller data.
- Denna garanti påverkar ej konsumentens lagstadgade rättigheter enligt gällande nationella lagar eller konsumentens rättigheter gentemot återförsäljaren, vilka uppkommit genom gällande försäljnings/köpekontrakt.

Användarinformation, beträffande insamling och dumpning av gammal utrustning och använda batterier



De symboler, som finns på produkterna, emballaget och/eller bifogade dokument talar om att de använda elektriska och elektroniska produkterna, samt batterierna, inte ska blandas med allmänt hushållsavfall. För rätt handhavande, återställande och återvinning av gamla produkter och gamla batterier, vänligen medtag dessa till lämpliga insamlingsplatser, i enlighet med din nationella lagstiftning och direktiven 2002/96/EC samt 2006/66/EC.



Genom att slänga dessa produkter och batterier på rätt sätt, kommer du att hjälpa till att rädda värdefulla resurser och förhindra möjliga negativa effekter på mänsklig hälsa och miljö, vilka i annat fall skulle kunna uppstå, p.g.a. felaktig sophantering.



För mer information om insamling och återvinning av gamla produkter och batterier, vänligen kontakta din lokala kommun, ditt sophanteringsföretag eller inköpsstället för dina varor.

[Information om sophantering i andra länder utanför EU]

Dessa symboler gäller endast inom EU. Om du vill slänga dessa föremål, vänligen kontakta dina lokala myndigheter eller försäljare och fråga efter det korrekta sättet att slänga dem.

Kommentar ang. batterisymbolen (de två nedersta symbolexemplen):

Denna symbol kan komma att användas i kombination med en kemisk symbol. I detta fall överensstämmer den med de krav, som har ställts genom direktiven för den aktuella kemikalien.

Pb

ATTENZIONE: PRIMA DI USARE QUEST'UNITÀ.

- 1 Per assicurarsi le migliori prestazioni dell'unità, leggere questo manuale per intero. Conservarlo poi in un luogo sicuro per poterlo riutilizzare al momento del bisogno.
- 2 Installare questo sistema audio in una posizione ben ventilata, asciutta e pulita - lontano da luce solare diretta, sorgenti di calore, vibrazioni, polvere, umidità e/o freddo. Per una ventilazione corretta, lasciare uno spazio minimo libero di CRX-550.
Sopra: 20 cm
Retro: 10 cm
Ai lati: 10 cm
- 3 Installare quest'unità lontano da elettrodomestici, motori o trasformatori, perché possono causare ronzii.
- 4 Non esporre quest'unità a variazioni repentine della temperatura ambiente e non installarle in stanze molto umide (ad esempio dove è in uso un umidificatore) per evitare che in essa si formi condensa, che a sua volta può causare folgorazioni, incendi, guasti e/o ferite.
- 5 Evitare di installare l'unità in una posizione dove possano su di essa cadere oggetti o liquidi. Inoltre, non posare su di essa:
 - Altri componenti, dato che possono causare danni e/o lo scolorimento della superficie dell'apparecchio.
 - Candele o altri oggetti che bruciano, dato che possono causare incendi, danni all'unità e/o ferite a persone.
 - Contenitori di liquidi, dato che possono cadere e causare folgorazioni all'utente e guasti a quest'unità.
- 6 Non coprire quest'unità con giornali, tovaglie, tende o altro per non impedirne la dispersione del calore. Se la temperatura al suo interno dovesse salire, può causare incendi, guasti e/o ferite.
- 7 Non collegare quest'unità ad una presa di corrente sino a che tutti i suoi collegamenti sono completi.
- 8 Non usare l'unità capovolta. Potrebbe surriscaldarsi e guastarsi.
- 9 Non agire con forza eccessiva su interruttori, manopole e/o cavi.
- 10 Per scollegare un cavo, tirare la spina e mai il cavo stesso.
- 11 Non pulire mai quest'unità con solventi ed altre sostanze chimiche. Essi possono danneggiarne le finiture. Usare semplicemente un panno soffice e pulito.
- 12 Usare solo corrente elettrica del voltaggio indicato. L'uso di voltaggi superiori è pericoloso e può causare incendi, guasti e/o ferite. Yamaha non può venire considerata responsabile di danni risultanti dall'uso di quest'unità con un voltaggio superiore a quello prescritto.
- 13 Per evitare danni dovuti a fulmini, scollegare il cavo di alimentazione dalla presa durante temporali.
- 14 Non tentare di modificare o riparare quest'unità. Affidare qualsiasi riparazione a personale qualificato Yamaha. In particolare, non aprirla mai per alcun motivo.
- 15 Se si prevede di non dover fare uso di quest'unità per qualche tempo, ad esempio per andare in vacanza, scollegarne la spina di alimentazione dalla presa di corrente.
- 16 Prima di concludere che l'unità è guasta, non mancate di leggere la sezione di questo manuale dedicata alla "RISOLUZIONE DEI PROBLEMI".
- 17 Prima di spostare quest'unità, premere il pulsante \odot portandolo nella modalità di attesa e scollegare la spina di alimentazione di CA dalla presa di corrente.
- 18 Quando la temperatura ambiente cambia improvvisamente, si forma condensa. Scollegare il cavo di alimentazione dalla presa di corrente e lasciare riposare l'apparecchio.
- 19 Se viene usata a lungo, quest'unità si può surriscaldare. Spegnerla e lasciarla riposare perché si raffreddi.
- 20 Installare quest'unità vicino ad una presa di corrente alternata dove la spina del cavo di alimentazione possa venire facilmente raggiunta.

- 21 Le batterie vanno protette da calore eccessivo, ad esempio luce solare diretta, fiamme, e così via.
- 22 Il volume eccessivo in cuffia e l'uso eccessivo di cuffie possono danneggiare gravemente l'udito.

Questa unità non viene scollegata dalla fonte di alimentazione CA fintanto che essa rimane collegata alla presa di rete, cioè anche se l'unità viene spenta col comando \odot . Questo stato viene chiamato modo di standby. In questo stato l'unità consuma una quantità minima di corrente.

AVVERTENZA

PER RIDURRE IL RISCHIO DI INCENDI E FOLGORAZIONI, NON ESPORRE QUEST'UNITÀ A PIOGGIA O UMIDITÀ.

SICUREZZA DEL LASER

Quest'unità impiega un laser. Poiché è possibile causare lesioni agli occhi, solo personale qualificato di assistenza tecnica deve aprire la copertura o cercare di riparare questo dispositivo.

PERICOLO

Radiazioni laser visibili emette quando aperto. Evitare l'esposizione agli occhi diretta al raggio laser. Quando quest'unità è collegata ad una presa a muro, non avvicinare gli occhi all'apertura del cassetto del disco o ad altre aperture per guardare all'interno.

Il laser contenuto in questo prodotto è in grado di emettere radiazioni eccedenti i limiti fissati per la Classe 1.

INDICAZIONI CONCERNENTI L'APPLICAZIONE DEL D.M. 28.8.95, N. 548 SI DICHIARA CHE:

l'apparecchio:	tipo	Ricevitore CD
	marca	YAMAHA
	modello	CRX-550

risponde alle prescrizioni dell'art. 2 comma 1 del D.M. 28 agosto 1995, n. 548

Fatto a Rellingen, il 2/8/2010
Yamaha Music Europe GmbH
Siemensstr. 22-34, 25462
Rellingen, Germany

LASER

Tipo	Laser semiconduttore GaAs/GaAlAs
Lunghezza d'onda	780 nm
Potenza in uscita	10 mW

AVVERTENZA

NON TOCCARE QUESTA UNITÀ NEL CASO VENISSE UTILIZZATA IN MODO CONTINUO AD ALTO VOLUME IN QUANTO IL FONDO DELLA STESSA POTREBBE SURRISCALDARSI, PORTANDO A LESIONI TIPO USTIONI, ECC.

INDICE

PREPARAZIONE

CHE COSA È POSSIBILE FARE CON QUESTA UNITÀ	2
ACCESSORI IN DOTAZIONE	2
DISCHI RIPRODUCIBILI E FORMATO FILE	3
TELECOMANDO	4
Installazione delle batterie nel telecomando.....	5
Uso del telecomando.....	5
DISPLAY DEL PANNELLO FRONTALE	6



FUNZIONAMENTO

PANNELLO FRONTALE E FUNZIONAMENTO DI BASE	7
PREPARATIVI	8
Collegamento dei diffusori/componenti esterni/ antenne.....	8
Altri collegamenti.....	9
Collegamento del cavo di alimentazione.....	9
ASCOLTO DELLA MUSICA	10
Riproduzione.....	10
Funzionamento con iPod.....	11
Funzionamento con CD/USB.....	11
Cambiamento del display.....	12
Riproduzione del suono.....	12
ASCOLTO DI STAZIONI RADIO FM	13
Sintonizzazione di stazioni radio.....	13
Preselezione delle stazioni radio.....	13
Selezione di stazioni radio preselezionate (sintonizzazione con preselezione).....	13
Visualizzazione di informazioni Radio Data System.....	13
Uso del servizio dati TP (programmi sul traffico).....	14
OROLOGIO E TIMER	15
Uso dell'orologio.....	15
Uso del timer ordinario e di quello di spegnimento ...	15
USO DI FUNZIONI VANTAGGIOSE	16
Uso del menu opzioni.....	16

INFORMAZIONI AGGIUNTIVE

RISOLUZIONE DEI PROBLEMI	18
Problemi di carattere generale.....	18
Ricezione radio.....	19
iPod.....	19
USB.....	20
Riproduzione di dischi.....	21
Telecomando.....	21
MANIPOLAZIONE DEI CD	22
DATI TECNICI	22

■ Questo manuale

- Il manuale descrive la modalità di funzionamento dell'unità mediante un telecomando, salvo quando questo non sia disponibile. Alcune delle operazioni qui descritte sono eseguibili anche tramite i pulsanti del pannello frontale.
- Il simbolo “” con i numeri di pagina indica le corrispondenti pagine di riferimento.
- Le note contengono informazioni importanti sulla sicurezza e sulle istruzioni per l'uso.  indica un suggerimento riguardante un'operazione.
- Il manuale è stato stampato prima della produzione dell'apparecchio. Il design e i dati tecnici sono soggetti a modifiche anche solo parziali, a seguito di migliorie apportate, ecc. In caso di differenze tra il manuale e il prodotto, quest'ultimo ha la priorità.

CHE COSA È POSSIBILE FARE CON QUESTA UNITÀ

Riprodurre musica da apparecchi iPod/dischi/dispositivi USB/ dispositivi esterni → p. 10

Questa unità può riprodurre i brani musicali memorizzati su iPod, CD e quelli memorizzati su dispositivi USB. Inoltre, è possibile collegare un dispositivo esterno e ascoltare la musica da tale dispositivo.

*Vedere p. 3 per i dischi riproducibili e il formato dei file

Ricevere le stazioni radio FM e le informazioni Radio Data System (solo modello per l'Europa) → p. 13

Con questa unità si possono ascoltare le stazioni radio FM. Inoltre, quando si riceve una stazione emittente Radio Data System, è possibile visualizzare le informazioni Radio Data System sul pannello frontale di questa unità (solo modello per l'Europa).

Migliorate il suono dei vostri CD audio tramite l'espansione dei bit di dati → p. 12

Potete ascoltare i CD audio apprezzando la purezza del suono.

Migliore qualità del suono in caso di file sorgente compressi, grazie a Music Enhancer → p. 12

Potete ascoltare i file musicali compressi (MP3 e WMA) con una migliore qualità del suono.

Impostazione dell'orologio e del timer → p. 15

Quando l'unità è in standby, è possibile regolare l'orologio e scegliere se visualizzarlo sul display del pannello frontale. Inoltre, si può impostare il timer per riprodurre la musica dalla sorgente di ingresso selezionata.

Caricamento di iPod e dispositivi USB → p. 9

Questa unità può caricare un iPod e un dispositivo USB durante la modalità standby.

Riproduzione ottimale dei bassi grazie al collegamento di un subwoofer → p. 8

Collegando un subwoofer, è possibile migliorare i suoni bassi.

ACCESSORI IN DOTAZIONE

Assicurarsi di disporre di tutti gli elementi seguenti.

Telecomando

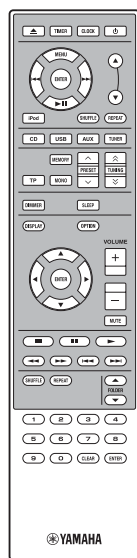

Antenna FM interna

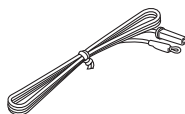

Tappo USB*



Coperchio dock*



ATTENZIONE

Tenere il tappo USB fuori dalla portata dei bambini, per evitare che possano ingerirlo per sbaglio.

Batterie (x 2) (AAA, R03, UM-4)

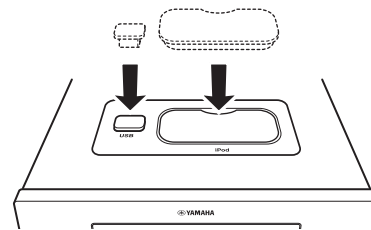
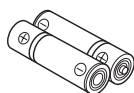

Tappo USB e coperchio dock installati.

* Il tappo USB e il coperchio dock sono forniti insieme a questa unità per proteggere la porta USB e il terminale iPod quando non sono utilizzati.

DISCHI RIPRODUCIBILI E FORMATO FILE

■ Dischi riproducibili

Utilizzare CD contrassegnati con i marchi seguenti.



.... Compact disc (digital audio)



.... Dischi audio digitali CD-R, CD-RW

- Dischi CD-R o CD-RW contrassegnati con una delle seguenti frasi.
FOR CONSUMER
FOR CONSUMER USE
FOR MUSIC USE ONLY



- Dischi CD-R o CD-RW finalizzati



Nota

Il lettore CD potrebbe non essere in grado di riprodurre alcuni CD-R/CD-RW o dischi che non siano stati registrati correttamente.



.... Dischi CD-TEXT



Per riprodurre un CD da 8 cm

Disporlo nell'incavo interno del piatto portadisco. Non collocare un normale CD (da 12 cm) sopra un CD da 8 cm.

Per prevenire malfunzionamenti di questa unità:

- Non usare dischi di forma non standard (a cuore, ecc.) disponibili sul mercato, perché potrebbero danneggiare l'unità.
- Non usare dischi con nastri o adesivi sulla loro superficie. Utilizzandoli potrebbero rimanere bloccati all'interno dell'unità o causare danni all'unità stessa.

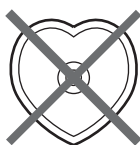

Nota: non usare detergenti per lenti, in quanto potrebbero causare malfunzionamenti.

■ File MP3 e file WMA riproducibili

MP3

Formato	Bit rate (kbps)	Frequenza di campionamento (kHz)
MPEG 1 Audio Layer-3	32 – 320*1	32/44,1/48
MPEG 2 Audio Layer-3, 2	8 – 160*1	16/22,05/24

*1 È supportato un bit rate variabile.

WMA

- Versione 8
- Versione 9 (Sono supportati bit rate standard e variabili. Professional e Lossless non sono supportati.)

Profilo	Bit rate (kbps)	Frequenza di campionamento (kHz)
High Profile	32 – 320*2	32/44,1/48
Mid Profile	16 – 32	22,05

*2 Sono supportati bit rate costanti e variabili.

Note

- La riproduzione per i dischi dati avviene secondo l'ordine alfanumerico.
- La riproduzione per un dispositivo USB avviene secondo l'ordine di data e ora di creazione.
- Su questa unità non è possibile riprodurre file WMA (DRM) protetti da copyright.
- Il disco deve essere compatibile con lo standard ISO 9660.
- Il numero massimo di file e cartelle è il seguente.

	Disco dati	USB
Numero totale massimo di file e cartelle*3	512	9.999
Numero massimo di cartelle*3	255	255
Numero massimo di file per cartella	511	255

*3 La cartella principale rientra nel conteggio delle cartelle.

TELECOMANDO

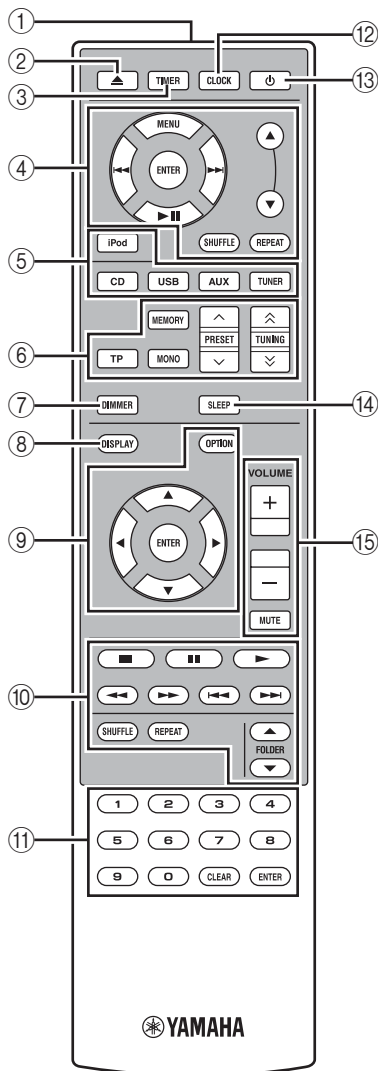

- ① **Trasmettitore di raggi infrarossi** (☞ P. 5)
- ② ▲ : Apertura e chiusura del piatto portadisco
- ③ **TIMER** (☞ P. 15)
- ④ **Pulsanti di controllo dell'iPod** (☞ P. 11)
Servono per far funzionare l'iPod
▲/▼ : Pulsanti di scorrimento
MENU: Torna al livello superiore nel menu dell'iPod
ENTER: Seleziona gruppo/avvia la riproduzione
▶▶ : Salta in avanti/tenere premuto per effettuare l'avanzamento rapido
◀◀ : Salta indietro/tenere premuto per effettuare il riavvolgimento rapido
▶|| : Avvia o mette in pausa la riproduzione
SHUFFLE: Seleziona la modalità di riproduzione casuale
REPEAT: Seleziona la modalità di riproduzione ripetuta
- ⑤ **Pulsanti di selezione ingresso** (☞ P. 10, 13)
Seleziona la sorgente in ingresso.
- ⑥ **Pulsanti di controllo FM**
TP: Accede alla modalità di ricezione del servizio dati TP (programmi sul traffico) (☞ P. 14).
MEMORY: Avvia la sintonizzazione sulle stazioni preselezionate e le memorizza come preselezione (☞ P. 13).
MONO: Imposta la modalità di ricezione delle trasmissioni FM sulla modalità monofonica (☞ P. 13).
PRESET ^ / ∨ : Seleziona le stazioni preselezionate (☞ P. 13).
TUNING ^ / ∨ : Premere per avviare la sintonizzazione manuale. Tenere premuto per avviare la sintonizzazione automatica (☞ P. 13).
- ⑦ **DIMMER**
Modifica la luminosità del pannello frontale. Premendo ripetutamente questo pulsante, scegliere il grado di luminosità tra: normale (luminoso), mediamente affievolita o affievolita.
- ⑧ **DISPLAY** (☞ P. 13)
Cambia le informazioni visualizzate sul pannello anteriore.
- ⑨ **Pulsanti di controllo delle opzioni** (☞ P. 16)
OPTION: Permette di accedere alla modalità menu opzioni.
▲/▼/◀/▶/ENTER: Per selezionare e confermare una voce.
- ⑩ **Pulsanti di controllo CD/USB** (☞ P. 11)
Controlla la riproduzione del CD/USB
■ : Arresta la riproduzione
■|■ : Mette in pausa la riproduzione
▶ : Avvia la riproduzione
◀◀ / ▶▶ : Riavvolgimento/avanzamento veloce dei brani musicali
◀◀ / ▶▶ : Salta all'inizio del brano corrente o del brano successivo
SHUFFLE: Seleziona la modalità di riproduzione casuale
REPEAT: Seleziona la modalità di riproduzione ripetuta
FOLDER ▲/▼ : Salta al primo file MP3 o WMA della cartella selezionata registrato sul disco/dispositivo USB.
- ⑪ **Pulsanti numerici** (☞ P. 11)
Inserire un numero.
Premere **ENTER** per confermare l'inserimento.
Premere **CLEAR** per cancellare l'inserimento.
- ⑫ **CLOCK** (☞ P. 15)
- ⑬ ⏻ (**accensione/attesa**)
- ⑭ **SLEEP** (☞ P. 15)
- ⑮ **Pulsanti di controllo del volume**
Controlla il volume.
Premere **MUTE** per disattivare il suono. Premere di nuovo per ripristinare il volume.

Installazione delle batterie nel telecomando

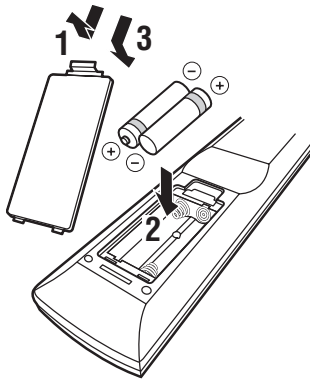

■ Note sulle batterie

- Sostituire entrambe le batterie quando il raggio d'azione del telecomando diminuisce.
- Utilizzare batterie AAA, R03, UM-4.
- Assicurarsi che la polarità sia corretta. Vedere l'illustrazione all'interno del vano batterie.
- Se il telecomando non verrà utilizzato per lungo tempo, rimuovere le batterie.
- Non usare batterie vecchie insieme a batterie nuove.
- Non usare assieme tipi differenti di batterie (per esempio batterie alcaline e batterie al manganese). Leggere attentamente la confezione, dato che le batterie suddette, benché differenti, possono avere forme e colori identici.
- In caso di perdita dalle batterie, gettarle immediatamente. Evitare di toccare il materiale fuoriuscito e non lasciarlo venire a contatto con gli indumenti, ecc. Pulire accuratamente il vano prima di installare delle batterie nuove.
- Non gettare via le batterie insieme ai normali rifiuti domestici; esse devono essere smaltite correttamente nel rispetto delle norme locali.

Uso del telecomando

Il telecomando trasmette un raggio agli infrarossi di puntamento. Durante l'utilizzo, assicurarsi di puntare il telecomando direttamente verso il sensore corrispondente, posto sul pannello frontale dell'unità.

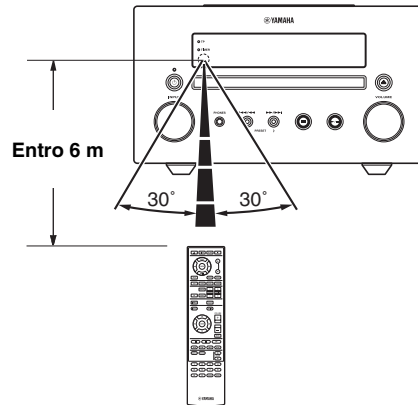

Note

- L'area tra il telecomando e l'unità deve essere sgombra da grossi ostacoli.
- Non versare acqua o altri liquidi sul telecomando.
- Non far cadere il telecomando.
- Evitare di riporre o lasciare esposto il telecomando alle seguenti condizioni:
 - elevata umidità, per esempio vicino alla vasca da bagno
 - elevate temperature, per esempio in prossimità di una stufa o un termosifone
 - temperature estremamente basse
 - luoghi polverosi.
- Non esporre il sensore del telecomando a luce molto intensa, in particolare alle lampade fluorescenti del tipo con invertitore; in caso contrario, il telecomando potrebbe non funzionare correttamente. Se necessario, posizionare il sistema lontano da fonti di illuminazione dirette.

DISPLAY DEL PANNELLO FRONTALE

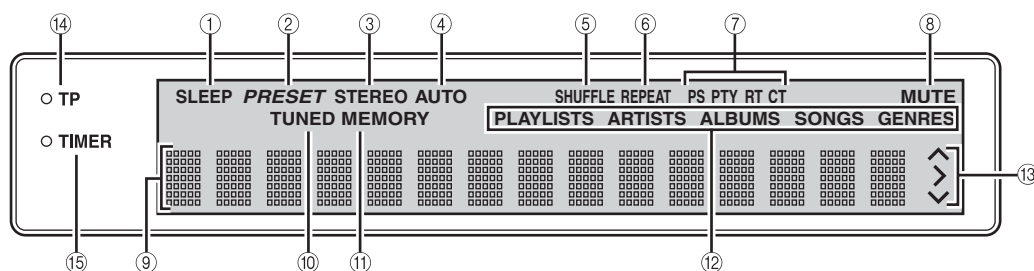

- ① **Indicatore SLEEP**
Si illumina quando la funzione di spegnimento via timer è attiva (☞ P. 15).
- ② **Indicatore PRESET**
Si illumina quando si preselezionano le stazioni radio (☞ P. 13).
- ③ **Indicatore STEREO**
Si illumina quando l'unità riceve un forte segnale da una stazione stereo in FM.
- ④ **Indicatore AUTO**
Si illumina quando l'unità si trova nella modalità di sintonizzazione automatica (☞ P. 13).
- ⑤ **Indicatore SHUFFLE**
Si illumina quando si imposta il proprio apparecchio iPod/CD/USB per la riproduzione casuale (☞ P. 11).
- ⑥ **Indicatore REPEAT**
Si illumina quando si imposta il proprio apparecchio iPod/CD/USB per la riproduzione ripetuta (☞ P. 11, 12).
- ⑦ **Indicatori Radio Data System**
Si illumina il nome dei dati Radio Data System trasmessi dalla stazione Radio Data System al momento sintonizzata (☞ P. 13).
- ⑧ **Indicatore MUTE**
Si illumina quando l'audio è disabilitato.
- ⑨ **Display delle informazioni**
Mostra varie informazioni, come la frequenza su cui si è sintonizzati.
- ⑩ **Indicatore TUNED**
Si illumina quando l'unità è sintonizzata su una stazione (☞ P. 13).
- ⑪ **Indicatore MEMORY**
Lampeggia quando si cerca una stazione radio mediante la sintonizzazione automatica con preselezione. Si illumina quando si preselezionano le stazioni radio automaticamente o manualmente (☞ P. 13).
- ⑫ **Indicatore delle informazioni**
Indica le informazioni musicali attualmente visualizzate sul display delle informazioni (☞ P. 12).
- ⑬ **Indicatori delle operazioni**
Mostra i pulsanti di controllo opzione utilizzabili per una voce OPTION attualmente selezionata.
- ⑭ **Indicatore TP**
Si illumina quando l'unità riceve una stazione Radio Data System che contiene il servizio dati TP (programmi sul traffico) (☞ P. 14).
- ⑮ **Indicatore TIMER**
Si illumina quando il timer è attivo (☞ P. 15).

PANNELLO FRONTALE E FUNZIONAMENTO DI BASE



- L'unità ha una funzione automatica di attesa, che fa passare automaticamente l'unità alla modalità di attesa nel caso quest'ultima rimanga accesa per 1 ora senza che venga eseguita alcuna riproduzione o altre operazioni. Questa funzione non è disponibile quando la sorgente è impostata su FM/AUX1/AUX2.

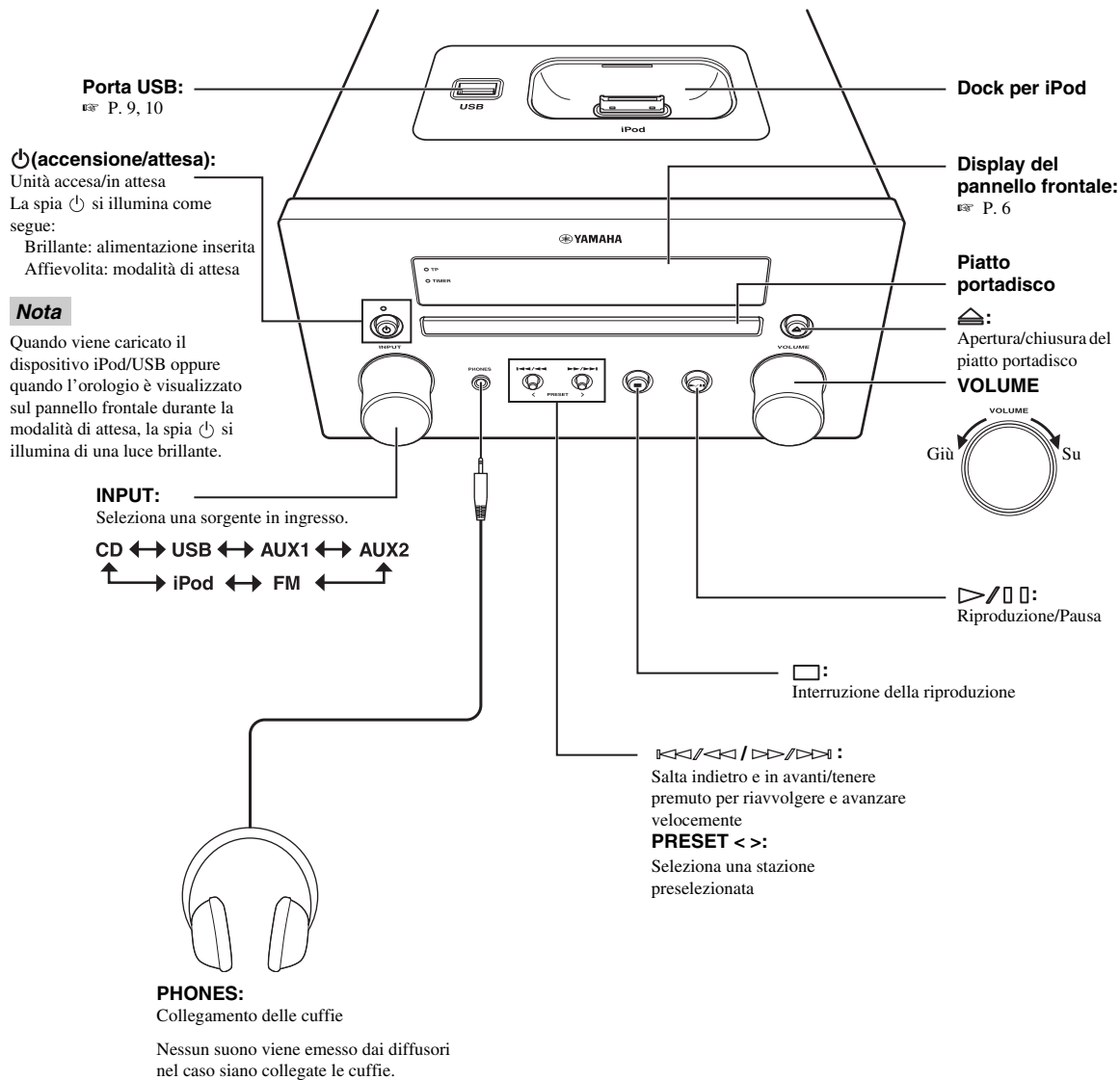

PREPARATIVI

Collegamento dei diffusori/componenti esterni/antenne

Prima di collegare il sistema, leggere attentamente la procedura e la nota sotto. Per informazioni sui diffusori (NS-BP200), consultare il manuale utente fornito in dotazione.

Collegamento del sistema

- 1 Collegare i terminali (L) dell'unità ai terminali del diffusore sinistro e collegare i terminali (R) dell'unità ai terminali del diffusore destro utilizzando i cavi forniti insieme al set di diffusori (NS-BP200).
- 2 Collegare l'antenna FM fornita alla presa FM.

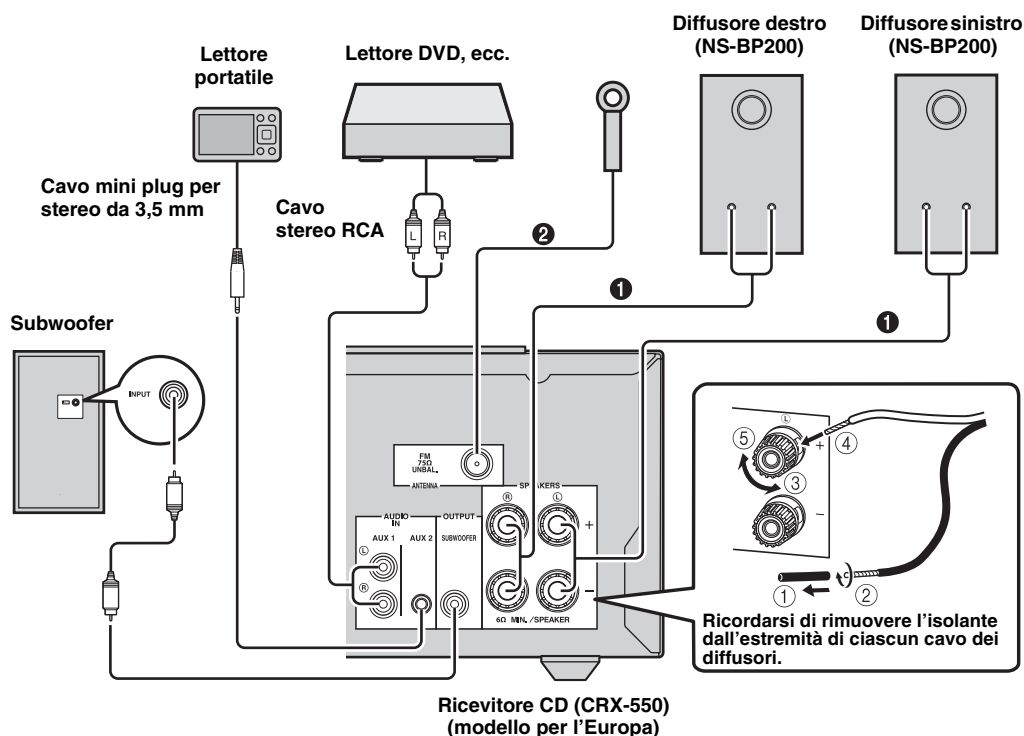

ATTENZIONE

- Non collegare l'unità o altri componenti alla rete di alimentazione finché non si saranno completati tutti i collegamenti tra un componente e l'altro.
- Evitare che i fili nudi dei diffusori vengano a contatto uno con l'altro o con parti metalliche dell'unità. Questo potrebbe danneggiare l'unità e/o i diffusori.
- I collegamenti devono essere tutti corretti: L (sinistra) con L, R (destra) con R, "+" con "+" e "-" con "-". Se i collegamenti sono difettosi non si udrà alcun suono provenire dai diffusori e se le polarità dei collegamenti dei diffusori sono sbagliate il suono sarà innaturale e carente nei bassi. Inoltre, vedere il manuale utente per ciascuno dei componenti del proprio impianto.

Note

- Se si collegano dei diffusori diversi da NS-BP200, usare dei componenti che abbiano un'impedenza di più di 6 Ω.
- Se ci fossero problemi a causa della debolezza della ricezione radio nella propria area e si volesse migliorare la ricezione, raccomandiamo di usare antenne esterne disponibili in commercio. Per maggiori dettagli, consultare il più vicino rivenditore Yamaha o un centro assistenza.

Altri collegamenti

■ Posizionamento iPod

Posizionare o rimuovere l'iPod ogni volta che si desidera.



L'iPod si carica automaticamente quando è inserito nel relativo dock, anche se l'unità si trova nella modalità di attesa.

Nota

Quest'unità è compatibile con gli apparecchi iPod (5.a generazione), iPod classic, iPod nano e iPod touch.

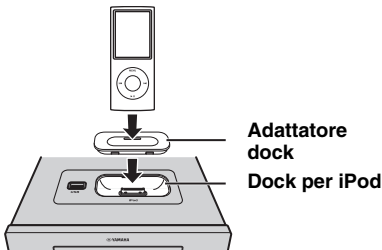

Note

- Per garantire la connessione, collegare l'adattatore dock compatibile in dotazione con l'iPod o un adattatore dock universale per iPod (venduto separatamente) e rimuovere l'involucro protettivo che ricopre lo stesso.
- Se non si utilizza un adattatore, oppure se l'adattatore non è compatibile, il collegamento risulterebbe allentato o insufficiente, e questo potrebbe causare danni o malfunzionamenti.

■ Collegamento USB

Collegare o rimuovere il dispositivo USB ogni volta che si desidera.

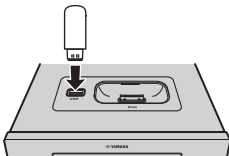

Il dispositivo USB si carica automaticamente quando si collega all'unità, anche se quest'ultima si trova nella modalità di attesa.

Nota

- Quest'unità supporta dispositivi di memoria di massa USB (per es. memorie flash o lettori audio portatili) utilizzando il formato FAT16 o FAT32.
- Non collegare altri dispositivi diversi da quelli di memoria di massa USB (come cariche USB o hub USB), PC, lettori scheda, HDD esterno, ecc.

Collegamento del cavo di alimentazione



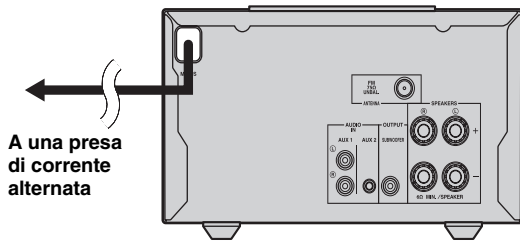





Dopo avere effettuato tutti i collegamenti, collegare i cavi di alimentazione all'unità.

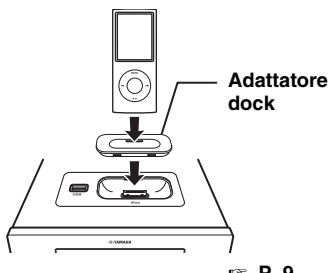

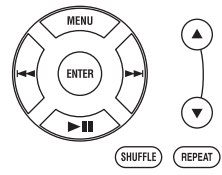
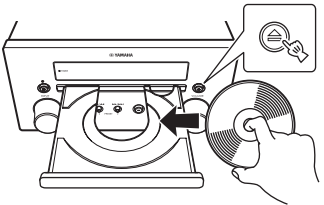
ASCOLTO DELLA MUSICA

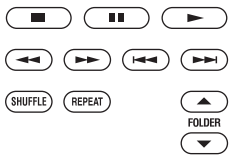
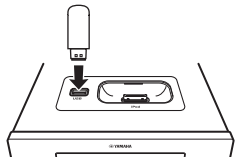
Riproduzione

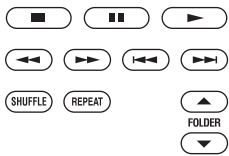
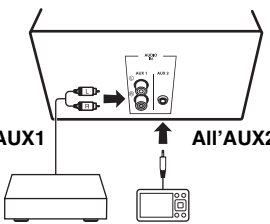
Seguire le procedure qui riportate per riprodurre la musica.

	1 Impostare la sorgente	2 Cambiare l'ingresso	3 Selezionare la musica e avviare la riproduzione
iPod*1	 <p>Adattatore dock</p> <p>P. 9</p>		
CD			
USB*2	 <p>P. 9</p>		
AUX1 AUX2	 <p>All'AUX1</p> <p>All'AUX2</p>		<p>Per il funzionamento, vedere il manuale istruzioni fornito con i componenti esterni quali il lettore DVD e il lettore portatile.</p>

*1 Alcune caratteristiche potrebbero non essere disponibili a seconda del modello o della versione software dell'iPod.

*2 • Alcuni dispositivi potrebbero non funzionare correttamente pur rispettando i requisiti.

• Non è garantita la riproducibilità e l'alimentazione di qualunque tipo di dispositivo USB.

• Il tempo di lettura può essere superiore a 30 secondi, in funzione del numero di file e di cartelle.

• Yamaha e i suoi fornitori declinano ogni responsabilità in caso di perdita dei dati salvati sui dispositivi USB collegati a quest'unità. A titolo precauzionale, si consiglia di fare una copia di riserva dei file.

Funzionamento con iPod

Nota

Alcune caratteristiche potrebbero non essere compatibili col modello o la versione del software dell'iPod usato.

Controllo della riproduzione

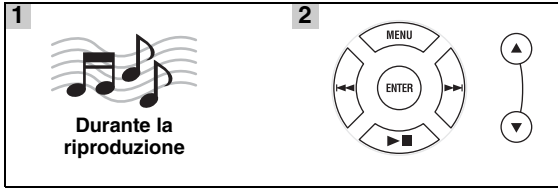

- ▲/▼ : pulsanti di scorrimento
- MENU**: riporta al livello più alto del menu iPod
- ENTER**: seleziona un gruppo/avvia la riproduzione
- ▶▶▶ : salta in avanti/mantenere premuto per ottenere l'avanzamento rapido
- ◀◀◀ : salta indietro/mantenere premuto per ottenere il riavvolgimento
- ▶ || : avvia o mette in pausa la riproduzione

Note

- Per gli apparecchi iPod (5.a generazione) e iPod nano (1.a generazione) è possibile utilizzare il menu iPod solo dal display del pannello frontale.

Menu iPod



- Alcuni caratteri potrebbero non essere visualizzati sul display del pannello frontale dell'unità.

Ripetizione casuale

È possibile riprodurre con una sequenza casuale.



SHUFFLE SONGS → (SHUFFLE ALBUMS)*1 → SHUFFLE OFF

*1 Non è possibile impostare ALBUM se si utilizza un iPod touch.

Ripetizione della riproduzione

È possibile riprodurre ripetutamente.



REPEAT ONE → REPEAT ALL → REPEAT OFF

Funzionamento con CD/USB

Controllo della riproduzione

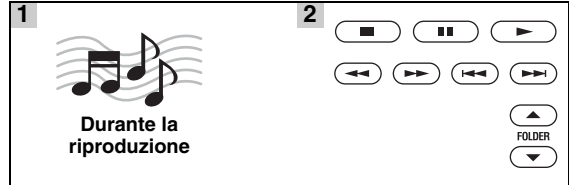

- : interruzione
- ■ : pausa
- ▶ : riproduzione
- ◀◀ : riavvolgimento
- ▶▶ : avanzamento rapido
- ◀◀◀ : salta indietro
- ▶▶▶ : salta in avanti

FOLDER ▲/▼ : salta il primo file nella cartella precedente/successiva per MP3 o WMA.*

* Se si premono questi pulsanti, sul display del pannello frontale apparirà il nome della cartella per un certo tempo.

Note

Si possono anche utilizzare i **pulsanti numerici** per inserire direttamente il numero della canzone. Per cancellare l'inserimento, premere **CLEAR**.

Note

- La riproduzione per i dischi dati avviene secondo l'ordine alfanumerico.
- La riproduzione per un dispositivo USB avviene secondo l'ordine di data e ora di creazione.

Ripetizione casuale

È possibile riprodurre con una sequenza casuale.



(SHUFFLE FOLDER)*2 → SHUFFLE ALL → SHUFFLE OFF

*2 Se il formato audio della sorgente musicale selezionata è MP3/WMA, è anche possibile selezionare FOLDER.

■ Ripetizione della riproduzione

È possibile riprodurre ripetutamente.



REPEAT ONE → (REPEAT FOLDER)^{*3} → REPEAT ALL → REPEAT OFF

*3 Se il formato audio della sorgente musicale selezionata è MP3/WMA, è anche possibile selezionare FOLDER.

Cambiamento del display

È possibile cambiare le informazioni per la riproduzione indicate sul display del pannello frontale. Alcuni caratteri speciali potrebbero non essere visualizzati correttamente.

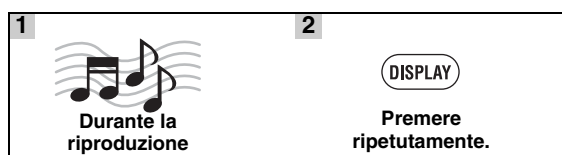

Per iPod

Numero di brano e tempo trascorso (impostazione predefinita)

↓

Numero di brano e tempo restante

↓

Nome brano

↓

Nome dell'artista

↓

Nome dell'album

↓

Ritornare all'impostazione predefinita

Nota

Questa funzione è disponibile per l'iPod (5.a generazione), iPod classic, iPod nano, e iPod touch. Tuttavia, anche con tali modelli, la funzione potrebbe non essere disponibile a seconda della versione software dell'iPod.

Per CD/USB

Numero del brano/file e tempo trascorso del brano corrente (impostazione predefinita)

↓

Numero del brano e tempo rimanente del brano corrente^{*4}

↓

Durata totale del disco^{*4}

↓

Tempo rimanente del disco^{*4}

↓

Nome del file^{*5}

↓

Nome del brano^{*6}

↓

Nome dell'artista^{*6}

↓

Nome dell'album^{*6}

↓

Ritornare all'impostazione predefinita

*4 Solo per CD audio

*5 Solo per file MP3/WMA

*6 Solo quando il brano selezionato contiene informazioni

Riproduzione del suono

Questa unità è dotata di un programma incorporato per l'elaborazione del suono che regola automaticamente la sorgente musicale per offrire una qualità del suono ottimale.

■ Espansione dei bit di dati

L'espansione dei bit di dati aumenta la capacità dei CD portandola da 16 a 24 bit di dati, permettendo così di ottenere un suono più naturale e definito.

Nota

Tale funzione è disponibile solo per i CD audio.

■ Music Enhancer

La funzione Music Enhancer migliora il suono dei file musicali compressi, rigenerando le componenti musicali che si perdono durante la compressione.

Nota

Questa funzione non è disponibile per i CD audio e l'ingresso audio da dispositivi esterni collegati alla presa AUX1.

ASCOLTO DI STAZIONI RADIO FM

Sintonizzazione di stazioni radio

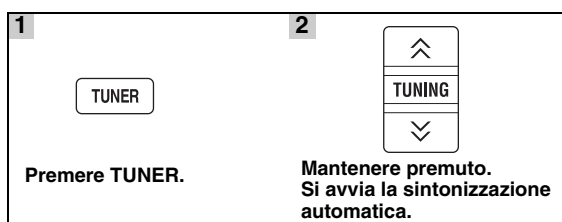

☀️
Se il segnale della stazione desiderata è debole, è possibile anche sintonizzare manualmente le stazioni, premendo ripetutamente **TUNING** .

Nota

Durante la ricezione di una stazione stereo, è possibile passare dalla riproduzione stereo a quella monofonica, e viceversa, premendo **MONO**.

Preselezione delle stazioni radio

È possibile memorizzare le stazioni FM preferite mediante la funzione di preselezione.

■ Sintonizzazione automatica con preselezione

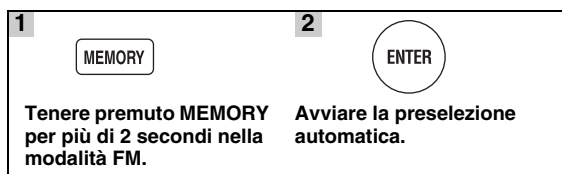

Nota

In caso di esecuzione della preselezione automatica, tutte le stazioni memorizzate vengono cancellate e quelle nuove vengono memorizzate.

■ Preselezione manuale di stazione

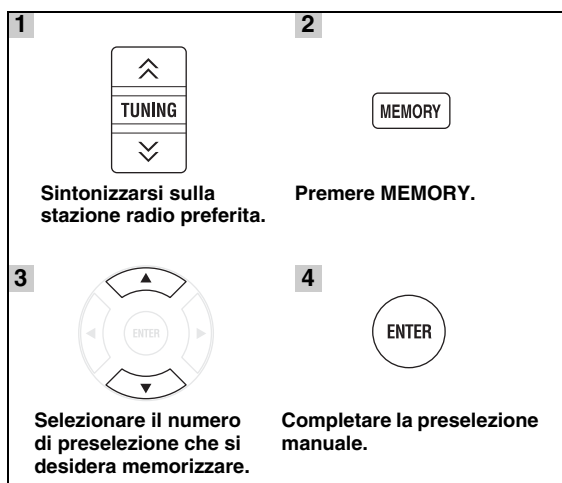

- È possibile preselezionare fino a 30 stazioni FM.
- Per annullare la preselezione manuale mentre si sceglie un numero di preselezione, premere nuovamente **MEMORY**.
- È possibile cancellare una stazione preselezionata premendo **OPTION** → → **ENTER** per selezionare **PRESET DELETE**.

Selezione di stazioni radio preselezionate (sintonizzazione con preselezione)

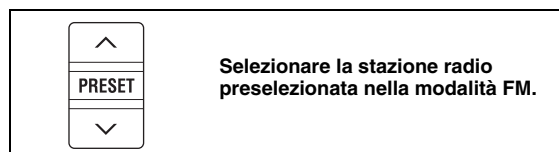

Visualizzazione di informazioni Radio Data System

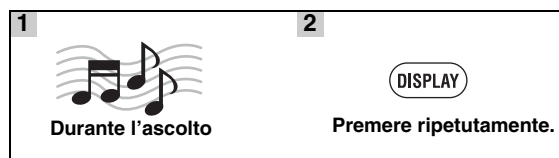

PS (Nome del programma)



PTY (Tipo di programma)



RT (Testi radio)



CT (Ora esatta)



Frequenza



Tornare a PS

Nota

Se la trasmissione del segnale della stazione Radio Data System è troppo debole, l'unità potrebbe non essere in grado di ricevere completamente le informazioni Radio Data System. In particolare, le informazioni RT (Testi Radio) utilizzano gran parte della larghezza di banda; in questo modo potrebbero essere meno disponibili rispetto ad altri tipi di informazioni.

Uso del servizio dati TP (programmi sul traffico)

Usare questa funzione per ricevere il servizio dati TP (programmi sul traffico) della rete di stazioni Radio Data System.

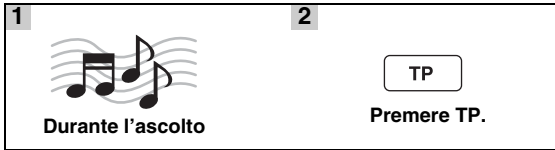

- Sul display del pannello frontale inizia a lampeggiare “TP Search” e la ricerca ha inizio.
Durante la ricerca, la spia TP sull’unità lampeggia.
- Quando si riceve il programma sul traffico, la spia TP rimane accesa e la ricerca si interrompe.
Premendo di nuovo TP, la ricerca riparte.
- Se l’unità non riesce a ricevere il programma sul traffico, la spia TP si spegne e sul display appare il messaggio “Not Found”.
L’unità torna allo stato precedente.
- Per annullare la ricerca, premere TP mentre la ricerca è in corso.

OROLOGIO E TIMER

Uso dell'orologio

Per impostare l'orologio, tenere premuto **CLOCK** o premere **OPTION** per accedere alla voce **CLOCK SET** del menu opzioni.

Per l'impostazione, vedere il paragrafo "Uso del menu opzioni" a pagina 16.

Una volta impostato l'orologio, è possibile visualizzarlo sul display del pannello frontale.

CLOCK

Premere **CLOCK**.

Se si preme **CLOCK** quando è inserita l'alimentazione, l'orologio viene visualizzato per alcuni secondi sul display del pannello frontale.

Se si preme **CLOCK** durante la modalità di attesa, si può scegliere se visualizzare l'orologio sul display del pannello frontale oppure no.

Note

- Questa unità supporta la visualizzazione dell'ora nel formato 24 ore.
- Se si scollega il cavo di alimentazione dalla presa di corrente per alcuni minuti, l'impostazione dell'orologio andrà persa.

Uso del timer ordinario e di quello di spegnimento

■ Uso del timer

Il timer regola l'unità perché riproduca la musica nel momento impostato.

Per impostare il timer, tenere premuto **TIMER** o premere **OPTION** per accedere alla voce **TIMER SET** del menu opzioni.

Per l'impostazione, vedere il paragrafo "Uso del menu opzioni" a pagina 16.

Per usare il timer, impostare la sorgente in ingresso appropriata e impostare anticipatamente il timer nel menu opzioni (P. 17).

TIMER

Premere ripetutamente.

TIMER OFF → TIMER ONCE → TIMER EVERY

TIMER OFF: per disattivare il timer.

TIMER ONCE: per impostare il timer una volta.

TIMER EVERY: per impostare il timer ogni giorno alla stessa ora.

Se si regola l'impostazione del timer su **TIMER EVERY** oppure **TIMER ONCE**, sul display del pannello frontale si illumina la spia **TIMER**.

Note

- È necessario impostare l'orologio in anticipo.
- Quando il timer è impostato, sul display del pannello frontale si illumina la spia **TIMER**. Se l'alimentazione è inserita, la spia **TIMER** lampeggia man mano che si avvicina l'ora impostata sul timer.



- Le impostazioni regolate del timer vengono mantenute.

■ Uso del timer di spegnimento

Il timer di spegnimento imposta l'unità nella modalità di attesa dopo che è trascorso il tempo specificato.

SLEEP

Premere ripetutamente.

120min → 90min → 60min → 30min → Off

Si illumina la spia **SLEEP** sul display del pannello frontale.

USO DI FUNZIONI VANTAGGIOSE

Uso del menu opzioni

Il menu opzioni appare sul display del pannello frontale premendo **OPTION**. È possibile impostare varie funzioni utili mediante il menu opzioni.

Menu opzioni	Parametro o intervallo di controllo	Pagina di riferimento
PRESET DELETE	(Si visualizza solo quando la sorgente in ingresso è impostata su FM.)	13
TREBLE	-10 dB a +10 dB	sotto
BASS	-10 dB a +10 dB	sotto
BALANCE	L+5 - CENTER - R+5	sotto
AUTO CLOCK*1	ON/OFF	sotto
CLOCK SET	Ora, minuti	sotto
TIMER SET	Orario (ora, minuti), suono (sorgente, brano o numero di preselezione), volume, timer attivato (ogni/una volta)/timer disattivato	17

*1 La funzione è disponibile solo per i modelli dell'Europa, del Regno Unito e dell'Australia.

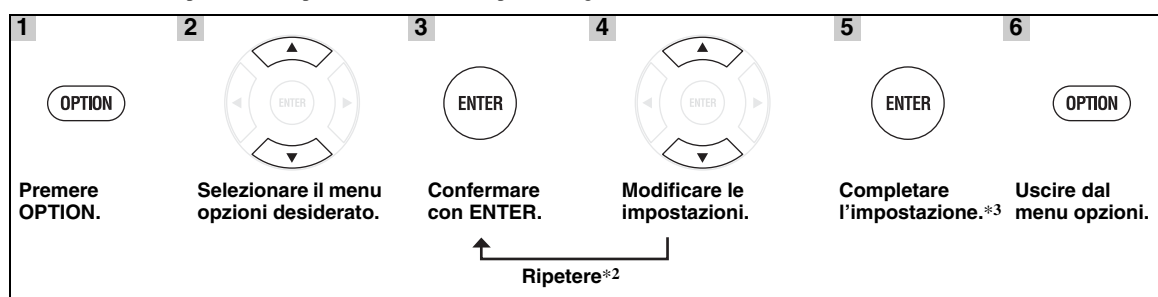

*2 Se ci sono alcuni parametri da impostare, ripetere i punti 3 e 4. È possibile ritornare a un parametro precedente premendo ◀.

*3 Per impostare delle voci aggiuntive, ripetere i punti da 2 a 5.



Per annullare l'impostazione durante l'operazione, premere **OPTION**.

■ Impostazione del tono/bilanciamento

TREBLE*4: regola la risposta alle alte frequenze.

BASS*4: regola la risposta alle basse frequenze.

BALANCE: regola il livello di volume dei canali destro e sinistro dei diffusori.

*4 Efficace anche in caso di utilizzo delle cuffie.

■ Regolazione dell'orologio

AUTO CLOCK: la funzione di regolazione automatica è disponibile solo per i modelli dell'Europa, del Regno Unito e dell'Australia. Per applicare questa funzione, impostare AUTO CLOCK su ON.

CLOCK SET: per impostare l'ora e i minuti, ripetere i punti 3 e 4 di pagina 16.



- È possibile accedere direttamente a CLOCK SET tenendo premuto **CLOCK** quando l'unità è accesa.
- Quando si regola l'orologio si possono anche utilizzare i **pulsanti numerici** per inserire l'ora e i minuti. Per confermare l'inserimento, premere **ENTER**. Per cancellare l'inserimento, premere **CLEAR**.
- Premendo **CLOCK** quando l'unità è accesa, per un certo tempo viene visualizzata l'ora sul display del pannello frontale.

Nota

Se si scollega il cavo di alimentazione dalla presa di corrente per alcuni minuti, l'impostazione dell'ora andrà persa.

■ Impostazione del timer

TIMER SET: per selezionare i seguenti elementi di impostazione, ripetere i punti 3 e 4 di pagina 16.



È possibile accedere direttamente a TIMER SET tenendo premuto **TIMER**.

Orario (ore e minuti)



Durante l'impostazione del timer, si possono usare i **pulsanti numerici** per inserire l'ora/i minuti, il numero del brano/file, il numero di preselezione e il volume. Per confermare l'inserimento, premere **ENTER**. Per cancellare l'inserimento, premere **CLEAR**.

Sorgente in ingresso e numero di brano/file o numero di preselezione

Nota

Se la sorgente non è impostata correttamente, non si potrà sentire il suono del timer. Assicurarsi che la sorgente sia impostata in modo sicuro.

CD:

Impostare un numero di brano/file.

Se si imposta un numero di brano/file che non esiste, viene riprodotto automaticamente il primo brano/file.

USB:

Impostare un numero di file.

Se si imposta un numero di file che non esiste, viene riprodotto automaticamente il primo file.

iPod:

Quando si seleziona l'iPod come sorgente, l'unità riprende la riproduzione della musica che si stava ascoltando l'ultima volta.

FM:

Impostare un numero di preselezione.

Selezionando "--", si imposta la stazione FM che era stata impostata per ultima.

Volume

È possibile impostare il livello del volume tra "1" - "MAX" (60) e "--"*. Se il timer viene impostato mentre l'unità è in modalità di attesa, verrà utilizzato il livello di volume impostato in tale occasione. Se il timer viene attivato quando l'unità è accesa, il livello del volume rimane lo stesso del volume corrente.

* Se, regolando il timer quando l'unità è in modalità di attesa, si imposta il volume su "--", il volume verrà impostato allo stesso livello di quello della sorgente in ingresso.

Timer attivato (TIMER EVERY/TIMER ONCE)/Timer disattivato (TIMER OFF)

Posizionare il timer su TIMER EVERY/TIMER ONCE/TIMER OFF. Se si regola l'impostazione del timer su TIMER EVERY oppure TIMER ONCE, sul display del pannello frontale si illumina la spia TIMER.



Questa impostazione è anche disponibile con **TIMER** (p. 15).

RISOLUZIONE DEI PROBLEMI

Se quest'unità non funziona correttamente, consultare la tabella seguente. Se il problema manifestato non è elencato o se i rimedi proposti non servono, spegnere l'unità, scollegare il cavo di alimentazione e consultare il rivenditore autorizzato o il centro assistenza Yamaha più vicini.

Problemi di carattere generale

Problema	Causa	Rimedio	pagina
L'unità non si accende o si porta in modalità di attesa non appena viene accesa.	Il cavo di alimentazione non è collegato o la spina non è bene inserita.	Collegare bene il cavo di alimentazione.	9
	L'unità è stata esposta a forti scariche elettriche (ad esempio fulmini o elettricità statica).	Portare l'unità nella modalità di attesa, scollegare il cavo di alimentazione, ricollegarlo dopo 30 secondi e riprendere l'uso normale.	—
L'unità non funziona correttamente.			
Non viene prodotto l'audio.	Non si è scelta una sorgente in ingresso adatta.	Scegliere una sorgente in ingresso appropriata con INPUT sul pannello frontale (o con i pulsanti di sorgente sul telecomando).	—
	I diffusori non sono saldamente collegati.	Effettuare correttamente i collegamenti.	8
	La funzione silenziamento potrebbe essere attiva.	Annullare la funzione di silenziamento.	4
	Il volume è basso.	Alzare il volume.	—
	Un componente sorgente emette segnali che l'unità non può riprodurre, per esempio un CD-ROM.	Usare una sorgente i cui segnali possano essere riprodotti da questa unità.	3
L'alimentazione viene improvvisamente disattivata.	Potrebbe essere impostato il timer di spegnimento.	Non si tratta di un malfunzionamento. Accendere l'unità e riprodurre nuovamente la sorgente.	—
	L'unità rimane accesa per 1 ora senza che venga eseguita alcuna riproduzione o qualsiasi altra operazione.		
L'impostazione dell'orologio è stata annullata.	Il cavo di alimentazione è stato scollegato.	Collegare il cavo di alimentazione e impostare nuovamente l'orologio.	—
La riproduzione audio avviene da un solo diffusore.	Collegamenti dei cavi non corretti.	Collegare bene i cavi. Se il problema persiste, i cavi potrebbero esser difettosi.	8
Si sentono interferenze da dispositivi digitali o che usano frequenze radio.	L'unità è troppo vicina a dispositivi digitali o ad alta frequenza.	Allontanare l'unità da quei dispositivi.	—

Ricezione radio

Problema	Causa	Rimedio	pagina
Ricezione stereo in FM disturbata.	L'antenna è collegata in modo non corretto.	Controllare i collegamenti dell'antenna.	8
	Le caratteristiche delle trasmissioni stereo in FM possono causare questo problema se il trasmettitore è troppo lontano o se le caratteristiche di ingresso dell'antenna sono scadenti.	Provare un'antenna FM direzionale di alta qualità.	—
		Passare alla modalità mono.	13
La stazione desiderata non è ricevibile con la sintonizzazione automatica.	Il segnale è troppo debole.	Utilizzare un'antenna FM direzionale di alta qualità.	—
		Usare il metodo manuale di sintonizzazione.	13
La funzione di preselezione non funziona.	È possibile che la (memoria) preselezione sia stata cancellata.	Preselezionare nuovamente le stazioni radio.	13
C'è distorsione e la ricezione non migliora neppure con una buona antenna FM o con un'antenna esterna.	Possono verificarsi riflessioni di percorso multiplo e altre interferenze radio.	Modificare l'altezza, la direzione o il posizionamento dell'antenna.	—

iPod

Nota

In caso di errori di trasmissione senza che un messaggio di stato si visualizzi sul pannello frontale, controllare il collegamento con l'iPod (vedere pagina 9).

Messaggio di stato	Causa	Rimedio	pagina
iPod Connecting iPod Charging	L'unità sta verificando il collegamento con l'iPod.	Se il messaggio continua ad apparire sul display del pannello frontale e non inizia la riproduzione, collegare nuovamente l'iPod.	—
Unknown iPod	C'è un problema sul percorso del segnale tra l'iPod e l'unità.	Collegare nuovamente l'iPod.	9
	L'iPod usato non è compatibile con questa unità.	È compatibile solo l'iPod (di 5.a generazione), iPod classic, iPod nano e l'iPod touch.	—
	La versione del software dell'iPod non è stata aggiornata.	Aggiornare la versione del software dell'iPod alla versione più recente.	—
iPod	La riproduzione dell'iPod è terminata. Per esempio, è terminata la riproduzione di tutte le canzoni dell'album selezionato.		
iPod Unplugged	L'iPod è stato rimosso dal dock dell'iPod.	Riposizionare l'iPod nel dock dell'iPod.	9
iPod OverCurrent	L'iPod collegato non è riproducibile con questa unità. L'iPod è collegato ad angolo.	Scollegare l'iPod. Passare a una sorgente di ingresso diversa da iPod e selezionare nuovamente iPod come sorgente in ingresso. Quindi collegare nuovamente l'iPod riproducibile.	9

Problema	Causa	Rimedio	pagina
Non viene prodotto l'audio.	L'unità è spenta.	Collegare correttamente il cavo di alimentazione.	—
	La versione del software dell'iPod non è stata aggiornata.	Scaricare l'ultimo software iTunes per aggiornare la versione del software dell'iPod alla versione più recente.	—
	L'iPod sta effettuando la connessione all'unità.	Attendere qualche secondo.	—

Problema	Causa	Rimedio	pagina
Non viene prodotto l'audio. L'iPod emette suoni, ma non è possibile utilizzarlo con l'unità o il telecomando.	L'iPod è collocato nel dock dell'iPod in modo improprio.	Rimuovere l'iPod dall'unità, quindi riposizionarlo nuovamente nel dock dell'iPod.	9
	L'iPod non è supportato da questa unità.	È compatibile solo l'iPod (di 5.a generazione), iPod classic, iPod nano e l'iPod touch.	9
Non è possibile far funzionare l'unità mediante il telecomando.	L'iPod non è collegato correttamente.	Collegare correttamente l'iPod.	—
	La versione del software dell'iPod non è stata aggiornata.	Aggiornare la versione del software dell'iPod alla versione più recente. Se il problema non può essere risolto, neanche con il software più recente, reimpostare l'iPod.	—
	L'iPod è collocato nel dock dell'iPod in modo improprio.	Rimuovere l'iPod dall'unità, quindi riposizionarlo nuovamente nel dock dell'iPod.	9
Impossibile far funzionare l'unità dall'iPod.	L'iPod da impostare non è compatibile con il display delle informazioni sulla riproduzione.	È compatibile solo l'iPod (di 5.a generazione), iPod classic, iPod nano e l'iPod touch.	9
L'iPod non si carica.	L'iPod è collocato nel dock dell'iPod in modo improprio.	Rimuovere l'iPod dall'unità, quindi riposizionarlo nuovamente nel dock dell'iPod.	9
	L'iPod non è supportato da questa unità.	È compatibile solo l'iPod (di 5.a generazione), iPod classic, iPod nano e l'iPod touch.	9

USB



Nota

In caso di errori di trasmissione senza che un messaggio di stato sia visualizzato sul pannello frontale dell'unità, verificare il collegamento al dispositivo USB (vedere pagina 9).

Messaggio di stato	Causa	Rimedio	pagina
USB Unplugged	Il dispositivo USB non è collegato bene.	Collegare nuovamente il dispositivo USB.	9
No Files	Il dispositivo USB collegato non è riproducibile con questa unità.	Collegare un dispositivo USB riproducibile.	9
	Sul dispositivo USB non sono presenti dati.	Collegare un dispositivo USB contenente dati.	9
USB OverCurrent	Il dispositivo USB collegato non è riproducibile con questa unità.	Scollegare il dispositivo USB. Passare a una sorgente in ingresso diversa da USB e selezionare nuovamente USB come sorgente in ingresso.	9
	Il dispositivo USB è collegato ad angolo.	Quindi collegare nuovamente il dispositivo USB riproducibile	

Problema	Causa	Rimedio	pagina
Il file MP3/WMA del dispositivo USB non viene riprodotto.	Il dispositivo USB non viene riconosciuto.	Collegare nuovamente il dispositivo USB.	9
		Collegare un trasformatore CA se fornito insieme al dispositivo.	—
	Il collegamento con il dispositivo USB non è corretto.	Collegare nuovamente il dispositivo USB.	9
	I formati MP3 o WMA non sono compatibili con questa unità.	Sostituire il file con un file correttamente registrato, riproducibile da questa unità.	3
	Se la soluzione precedente non risolve il problema, il dispositivo USB non è riproducibile sull'unità.	Provare un altro dispositivo USB.	—

Riproduzione di dischi

Problema	Causa	Rimedio	pagina
Suono distorto o assente	La frequenza di campionamento dei file MP3 o WMA potrebbe non essere compatibile con l'unità.	Controllare se la frequenza di campionamento e il bit rate dei file MP3 o WMA sono compatibili con questa unità.	3
La riproduzione del disco non inizia.	Può darsi che si stia utilizzando un CD-R/RW non finalizzato.	Finalizzare il CD-R/RW.	—
	Il disco potrebbe essere capovolto.	Controllare che il disco abbia l'etichetta rivolta verso alto.	—
	Il disco potrebbe essere difettoso.	Provare a riprodurre un altro disco. Se questo risolve il problema, il disco che si desiderava riprodurre è difettoso.	—
	Il disco MP3/WMA potrebbe non contenere file musicali sufficienti per la riproduzione.	Verificare che il disco MP3/WMA contenga almeno 5 file MP3/WMA musicali. Se il disco contiene pochi file, questo potrebbe non essere riconosciuto.	—
	La frequenza di campionamento dei file MP3 o WMA potrebbe non essere compatibile con l'unità.	Controllare se la frequenza di campionamento e il bit rate dei file MP3 o WMA sono compatibili con questa unità.	3
Alcune operazioni con i pulsanti non funzionano.	Il disco caricato nell'unità potrebbe non essere compatibile.	Rimuovere il disco e quindi verificare se l'unità è compatibile con il disco o meno.	3
La riproduzione non si avvia immediatamente dopo aver premuto  sull'unità o  sul telecomando.	Il disco potrebbe essere sporco.	Pulire il disco.	—
	Il disco caricato nell'unità potrebbe non essere compatibile.	Utilizzare un disco compatibile con l'unità.	3
	Se l'unità è stata spostata da un posto freddo a uno caldo, potrebbe essersi formata della condensa sulla lente di lettura del disco.	Aspettare una o due ore per dare modo all'unità di regolarsi sulla temperatura ambiente, quindi riprovare.	—
Sul display appare "No disc" anche se sul piatto portadisco è presente un disco.	Il disco caricato nell'unità potrebbe non essere compatibile.	Utilizzare un disco compatibile con l'unità.	3
	Il disco potrebbe essere sporco.	Rimuovere il disco e pulirlo.	—
	Il disco è caricato capovolto.	Rimuovere il disco e quindi caricarlo con il lato dell'etichetta rivolto verso l'alto.	—

Telecomando

Problema	Causa	Rimedio	pagina
Il telecomando non funziona o funziona male.	Il telecomando potrebbe trovarsi al di fuori del proprio raggio di azione.	Per informazioni sul raggio d'azione del telecomando, vedere "Uso del telecomando".	5
	Il sensore del telecomando dell'unità potrebbe essere esposto direttamente alla luce solare o ad altre forme di illuminazione.	Cambiare l'illuminazione o l'orientamento dell'unità.	—
	La batteria potrebbe essere scarica.	Sostituirla con una batteria nuova.	5
	Ci sono ostacoli fra il sensore dell'unità e il telecomando.	Rimuovere gli ostacoli.	—

MANIPOLAZIONE DEI CD

- Manipolare sempre con attenzione, in modo da non graffiare la superficie. Non piegare i dischi.

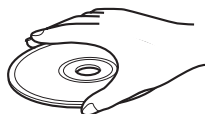

- Passare un panno pulito e asciutto sulla superficie per mantenerla pulita. Non utilizzare alcun tipo di detergente, spray o qualunque liquido a base chimica.
- Non esporre il disco alla luce solare diretta, ad alte temperature o elevata umidità per un periodo prolungato.

- Non pulire con movimenti circolari; applicare movimenti rettilinei, partendo dal centro e procedendo verso l'esterno.

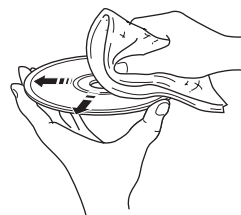

- Utilizzare un pennarello a punta morbida per scrivere sul lato dell'etichetta dei dischi.

DATI TECNICI

SEZIONE LETTORE

iPod

- iPod supportati iPod (di 5.a generazione), iPod classic, iPod nano, iPod touch

CD

- Supporti CD, CD-R/RW
- Formato audio CD, MP3, WMA audio

USB

- Formato audio MP3, WMA

AUX

- Connettore in ingresso
AUX1 RCA
AUX2 STEREO L/R: mini jack STEREO da 3,5 mm

SEZIONE AMPLIFICATORE

- Potenza in uscita massima 32 W + 32 W
(6 Ω 1 kHz, 10% THD)
- Sensibilità in ingresso
AUX1 280 mV/47 k Ω
AUX2 140 mV/47 k Ω
- Distorsione armonica totale
AUX1 1 kHz/10 W 0,05%

SEZIONE SINTONIZZATORE

- Gamma di sintonizzazione
[Modello per il Canada] 87,5 – 107,9 MHz
[Altri modelli] 87,50 – 108,00 MHz

DATI GENERALI

- Alimentazione
[Modello per l'Europa] CA 230 V, 50 Hz
[Modello per il Canada] CA 120 V, 60 Hz
[Modello per l'Asia] CA 220-240 V, 50/60 Hz
[Modello per Taiwan] CA 110-120 V, 60 Hz
[Modello per l'Australia] CA 240 V, 50 Hz
[Modello per il Regno Unito] CA 230 V, 50 Hz
[Modello per la Cina] CA 220 V, 50 Hz
- Consumo 80 W

- Consumo in modalità di attesa* 0,5 W o inferiore
- Dimensioni (L x A x P) 215 x 125 x 309 mm

- Peso 4,8 kg

* Mentre il dispositivo iPod/USB non è in carica e non è visualizzato l'orologio.

Dati tecnici soggetti a modifiche senza preavviso.

iPod

iPod è un marchio registrato di Apple Inc. depositato negli USA e in altri paesi.

“Made for iPod” significa che un accessorio elettronico è stato appositamente progettato per essere collegato all'iPod, e che il produttore certifica che esso soddisfa gli standard prestazionali Apple.

Apple non è responsabile del funzionamento di questo apparecchio o della sua conformità a normative e standard di sicurezza.

Garanzia limitata per l'Area Economica Europea (AEE) e la Svizzera

Vi ringraziamo per aver scelto un prodotto Yamaha. Nel caso raro in cui il vostro prodotto abbia bisogno di riparazioni in garanzia, entrare in contatto con il negozio in cui era stato acquistato. Se si avessero difficoltà, entrare in contatto con il rappresentante di Yamaha per il proprio paese. Sono disponibili maggiori dettagli nel nostro sito (<http://www.yamaha-hifi.com/> o <http://www.yamaha-uk.com/>, per i residenti nel Regno Unito).

Il prodotto viene garantito esente da difetti di fabbricazione e di materiali per un periodo di due anni a partire dalla data di acquisto originale. Yamaha si impegna, entro i limiti delle condizioni illustrate di seguito, a riparare (o sostituire, a discrezione esclusiva di Yamaha) il prodotto difettoso o qualsiasi sua parte senza alcun addebito per le parti o per il lavoro. Yamaha si riserva il diritto di sostituire un prodotto con uno di tipo, valore e/o condizione simile nel caso un modello particolare non sia più in produzione o sia considerato troppo costoso da riparare.

Condizioni della garanzia

1. La fattura o ricevuta originale di pagamento (recante la data di acquisto, il numero di codice del prodotto e il nome del negozio di acquisto) DEVE accompagnare sempre il prodotto difettoso unita ad una dichiarazione descrivente il problema accusato. In mancanza di prova esaustiva dell'avvenuto acquisto, Yamaha si riserva il diritto di rifiutare di fornire riparazioni gratuite ed il prodotto può venire restituito a spese dell'utente.
2. Il prodotto DEVE esser stato acquistato da un rivenditore Yamaha AUTORIZZATO all'interno dell'Area Economica Europea (AEE) o in Svizzera.
3. Il prodotto non deve esser modificato o alterato se non dietro autorizzazione scritta di Yamaha.
4. Quanto segue viene escluso dalla presente garanzia:
 - a. Manutenzione periodica e riparazioni o sostituzione di pezzi dovute a normale invecchiamento.
 - b. Danni risultano di:
 - (1) Riparazioni eseguite dal cliente stesso o da terze parti non autorizzate.
 - (2) Imballaggio o trattamento inadeguato nel corso della spedizione del prodotto da parte del cliente. Tener presente che, al momento dell'invio del prodotto per riparazioni, è responsabilità del cliente l'assicurarsi che questo sia imballato adeguatamente.
 - (3) L'uso scorretto, compresi ma senza limitazioni (a) il mancato uso del prodotto per il suo scopo previsto o in accordo con le istruzioni di Yamaha per l'uso corretto, la manutenzione e la conservazione e (b) l'installazione o uso del prodotto in modo non conforme agli standard tecnici e di sicurezza in vigore nel paese di uso.
 - (4) Gli incidenti, i fulmini, l'acqua, gli incendi, la ventilazione scorretta, la perdita di acido dalle batterie o qualsiasi altra causa non sotto il controllo di Yamaha.
 - (5) Difetti di un sistema nel quale il prodotto è stato incorporato e/o incompatibilità con prodotti di terze parti.
 - (6) L'uso di un prodotto importato nella AEE e/o in Svizzera, non prodotto da Yamaha, nel caso il prodotto non sia conforme agli standard tecnici o di sicurezza del paese di uso e/o alle caratteristiche tecniche standard dei prodotti Yamaha da vendersi nell'AEE e/o in Svizzera.
5. Dove i termini della garanzia differiscono fra il paese di acquisto e il paese di uso del prodotto, vale la garanzia del paese di uso.
6. Yamaha non può venire considerata responsabile di perdite o danni, diretti, indiretti, consequenziali o di altro tipo, se non in termini di riparazione o sostituzione del prodotto.
7. Fare una copia di riserva di impostazioni o dati personalizzati, dato che Yamaha non può venire considerata responsabile di qualsiasi alterazione o perdita di tali impostazioni o dati.
8. Questa garanzia non influenza i diritti statuari dell'utente stabiliti dalle leggi applicabili in vigore o i diritti sul negoziante derivanti dal contratto di vendita/acquisto.

Informazioni per gli utenti sulla raccolta e lo smaltimento di vecchia attrezzatura e batterie usate



Questi simboli sui prodotti, sull'imballaggio, e/o sui documenti che li accompagnano significano che i prodotti e le batterie elettriche e elettroniche non dovrebbero essere mischiati con i rifiuti domestici generici.

Per il trattamento, recupero e riciclaggio appropriati di vecchi prodotti e batterie usate, li porti, prego, ai punti di raccolta appropriati, in accordo con la Sua legislazione nazionale e le direttive 2002/96/CE e 2006/66/CE.



Smaltendo correttamente questi prodotti e batterie, Lei aiuterà a salvare risorse preziose e a prevenire alcuni potenziali effetti negativi sulla salute umana e l'ambiente, che altrimenti potrebbero sorgere dal trattamento improprio dei rifiuti.

Per ulteriori informazioni sulla raccolta e il riciclaggio di vecchi prodotti e batterie, prego contatti la Sua amministrazione comunale locale, il Suo servizio di smaltimento dei rifiuti o il punto vendita dove Lei ha acquistato gli articoli.



[Informazioni sullo smaltimento negli altri Paesi al di fuori dell'Unione europea]

Questi simboli sono validi solamente nell'Unione europea. Se Lei desidera disfarsi di questi articoli, prego contatti le Sue autorità locali o il rivenditore e richieda la corretta modalità di smaltimento.

Pb

Noti per il simbolo della batteria (sul fondo due esempi di simbolo):

È probabile che questo simbolo sia usato in combinazione con un simbolo chimico. In questo caso è conforme al requisito stabilito dalla direttiva per gli elementi chimici contenuti.

PRECAUCIÓN: LEA LAS INDICACIONES SIGUIENTES ANTES DE UTILIZAR ESTE APARATO

- 1 Para asegurar el mejor rendimiento de este aparato, lea atentamente este manual. Y luego guárdelo en un lugar seguro para poder consultarlo en el futuro en caso de ser necesario.
- 2 Instale este sistema de sonido en un lugar bien ventilado, fresco, seco y limpio, y alejado de la luz solar directa, fuentes de calor, vibración, polvo, humedad y/o frío. Para garantizar una ventilación correcta deberán existir las siguientes distancias mínimas alrededor del CRX-550.
Arriba: 20 cm
Atrás: 10 cm
A los lados: 10 cm
- 3 Coloque este aparato lejos de otros aparatos eléctricos, motores o transformadores, para evitar así los ruidos de zumbido.
- 4 No exponga este aparato a cambios bruscos de temperaturas, del frío al calor, ni lo coloque en lugares muy húmedos (una habitación con deshumidificador, por ejemplo), para impedir así que se forme condensación en su interior, lo que podría causar una descarga eléctrica, un incendio, daños en el aparato y/o lesiones a las personas.
- 5 Evite instalar este aparato en un lugar donde puedan caerle encima objetos extraños y/o donde quede expuesto al goteo o a la salpicadura de líquidos. Encima de este aparato no ponga:
 - Otros componentes, porque pueden causar daños y/o decoloración en la superficie de este aparato.
 - Objetos con fuego (velas, por ejemplo), porque pueden causar un incendio, daños en el aparato y/o lesiones a las personas.
 - Recipientes con líquidos, porque pueden caerse y derramar el líquido, causando descargas eléctricas al usuario y/o dañando el aparato.
- 6 No tape este aparato con un periódico, mantel, cortina, etc. para no impedir el escape del calor. Si aumenta la temperatura en el interior del aparato, esto puede causar un incendio, daños en el aparato y/o lesiones a las personas.
- 7 No enchufe este aparato a una toma de corriente hasta después de haber terminado todas las conexiones.
- 8 No ponga el aparato al revés. Podría recalentarse y posiblemente causar daños.
- 9 No utilice una fuerza excesiva con los conmutadores, los controles y/o los cables.
- 10 Cuando desconecte el cable de alimentación de la toma de corriente, sujete la clavija y tire de ella; no tire del propio cable.
- 11 No limpie este aparato con disolventes químicos porque podría estropear el acabado. Utilice un paño limpio y seco para limpiar el aparato.
- 12 Utilice solamente la tensión especificada en este aparato. Utilizar el aparato con una tensión superior a la especificada resulta peligroso y puede producir un incendio, daños en el aparato y/o lesiones a las personas. Yamaha no se hará responsable de ningún daño debido al uso de este aparato con una tensión diferente de la especificada.
- 13 Para impedir daños debidos a relámpagos, desconecte el cable de alimentación y antenas externas de la toma de corriente durante una tormenta eléctrica.
- 14 No intente modificar ni arreglar este aparato. Póngase en contacto con el personal de servicio Yamaha cualificado cuando necesite realizar alguna reparación. La caja no deberá abrirse nunca por ninguna razón.
- 15 Cuando no piense utilizar este aparato durante mucho tiempo (cuando se ausente de casa por vacaciones, por ejemplo) desconecte el cable de alimentación de la toma de corriente.
- 16 Asegúrese de leer la sección "SOLUCIÓN DE PROBLEMAS" antes de dar por concluido que su aparato está averiado.
- 17 Antes de trasladar este aparato, pulse  para ponerlo en el modo de espera, y luego desconecte el cable de alimentación de CA de la toma de corriente.
- 18 La condensación se formará cuando cambie de repente la temperatura ambiental. Desconecte en este caso el cable de alimentación de la toma de corriente y no utilice el aparato.
- 19 El aparato se calentará cuando la utilice durante mucho tiempo. Desconecte en este caso la alimentación y luego no utilice el aparato para permitir que se enfríe.
- 20 Instale este aparato cerca de la toma de CA y donde se pueda alcanzar fácilmente la clavija de alimentación.
- 21 Las baterías no deberán exponerse a un calor excesivo como, por ejemplo, el que producen los rayos del sol, el fuego y similares.
- 22 La presión acústica excesiva de los auriculares puede causar pérdida auditiva.

Este aparato no se desconecta de la fuente de alimentación de CA si está conectada a una toma de corriente, aunque la propia aparato esté apagada con . A este estado se le llama modo de espera. En este estado, este aparato ha sido diseñada para que consuma una cantidad de corriente muy pequeña.

ADVERTENCIA

PARA REDUCIR EL RIESGO DE INCENDIO O DESCARGA ELÉCTRICA, NO EXPONGA ESTE APARATO A LA LLUVIA NI A LA HUMEDAD.

SEGURIDAD CONTRA LA RADIACIÓN LÁSER

Este aparato utiliza rayos láser. Debido a la posibilidad de que se produzcan daños en los ojos, la extracción de la cubierta del aparato o las reparaciones solamente deberán ser realizadas por un técnico cualificado.

PELIGRO

Este aparato emite radiación láser visible cuando se abre. Evite la exposición directa a los rayos láser. Cuando se conecte este aparato a una toma de corriente no acerque sus ojos a la abertura de la bandeja del disco ni a otras aberturas para mirar al interior.

El componente láser de este producto es capaz de emitir radiación que sobrepasa el límite establecido para la clase 1.

LASER

Tipo	Láser semiconductor GaAs/GaAlAs
Longitud de onda	780 nm
Potencia de salida	10 mW

ADVERTENCIA

NO TOQUE ESTA UNIDAD SI SE UTILIZA DE FORMA CONTINUA A UN VOLUMEN ELEVADO, YA QUE SU PARTE INFERIOR PODRÍA ACUMULAR MUCHO CALOR Y PODRÍA SUFRIR LESIONES O QUEMADURAS.

CONTENIDO

PREPARACIÓN

FUNCIONES DE ESTA UNIDAD.....	2
ACCESORIOS SUMINISTRADOS.....	2
DISCOS Y FORMATOS DE ARCHIVO	
REPRODUCIBLES.....	3
MANDO A DISTANCIA	4
Colocación de las pilas en el mando a distancia.....	5
Utilización del mando a distancia.....	5
VISUALIZADOR DEL PANEL	
DELANTERO.....	6

FUNCIONAMIENTO

PANEL DELANTERO Y FUNCIONAMIENTO	
BÁSICO.....	7
PREPARACIÓN.....	8
Conexión de altavoces/componentes externos/ antenas	8
Otra conexión.....	9
Conexión del cable de alimentación.....	9
ESCUCHAR MÚSICA	10
Operaciones de reproducción	10
Operaciones con un iPod	11
Operaciones con un CD/USB	11
Cambio de pantalla	12
Sonido de reproducción	12
ESCUCHAR EMISORAS DE RADIO FM	13
Sintonización de emisoras de radio	13
Preajuste de emisoras de radio.....	13
Selección de emisoras de radio presintonizadas (Preajuste de sintonización).....	13
Visualización de información del sistema de datos de radio	13
Utilización del servicio de datos TP (programa de tráfico)	14
RELOJ Y TEMPORIZADOR	15
Utilización del reloj	15
Utilización del temporizador y del temporizador de apagado	15
UTILIZACIÓN DE FUNCIONES ÚTILES	16
Uso del menú de opciones.....	16

INFORMACIÓN ADICIONAL

SOLUCIÓN DE PROBLEMAS.....	18
General.....	18
Recepción de la radio.....	19
iPod	19
USB	20
Reproducción de discos	21
Mando a distancia.....	21
MANIPULACIÓN DE DISCOS	
COMPACTOS.....	22
ESPECIFICACIONES	22

PREPARACIÓN

FUNCIONAMIENTO

INFORMACIÓN
ADICIONAL

■ Acerca de este manual

- Este manual describe cómo utilizar esta unidad con un mando a distancia, excepto cuando éste no se encuentre disponible. Algunas de estas operaciones también pueden realizarse con los botones del panel delantero.
- El símbolo “☞” con números de página indica la página de referencia correspondiente.
- Las notas contienen información importante acerca de las instrucciones de seguridad y funcionamiento. ☞ indica una sugerencia de funcionamiento.
- Este manual se imprime antes de la producción. El diseño y las especificaciones están sujetos a cambios por motivo de mejoras, etc. Si hay diferencias entre el manual y el producto, el producto tiene prioridad.

Español

FUNCIONES DE ESTA UNIDAD

Reproducir música de un iPod/disco/dispositivo USB/dispositivo externo → p. 10

Esta unidad puede reproducir música almacenada en un iPod, un CD o un dispositivo USB. Además, permite conectar dispositivos externos y reproducir música a partir de dichos dispositivos.

*Consulte la p. 3 para obtener información sobre los discos y formatos reproducibles.

Sintonizar emisoras de radio FM y recibir información de sistema de datos de radio (sólo el modelo para Europa) → p. 13

Con esta unidad puede sintonizar emisoras de radio FM. Además, si sintoniza una emisora que emita con el sistema de datos de radio (Radio Data System) podrá ver los datos Radio Data System en el panel delantero de la unidad (sólo el modelo para Europa).

Mejorar el sonido de los CD de audio mediante la ampliación de los bits → p. 12

Puede escuchar CD de audio con un sonido nítido.

Mejor sonido en fuentes comprimidas mediante Music Enhancer → p. 12

Disfrute de fuentes de música comprimidas (MP3 y WMA) con una mejor calidad del sonido.

Ajustar el reloj y el temporizador → p. 15

Tiene la opción de ajustar el reloj y mostrarlo en el visualizador del panel frontal cuando el sistema esté en modo de espera. Además, puede ajustar el temporizador para que reproduzca música de la fuente de entrada seleccionada.

Cargar un iPod o un dispositivo USB → p. 9

Cuando está en el modo de espera, la unidad puede cargar un iPod o un dispositivo USB.

Potenciar el sonido de los graves conectando un altavoz de graves → p. 8

Si conecta un subwoofer, podrá disfrutar de unos graves más potentes.

ACCESORIOS SUMINISTRADOS

Asegúrese de que dispone de todos los elementos siguientes.

Mando a distancia

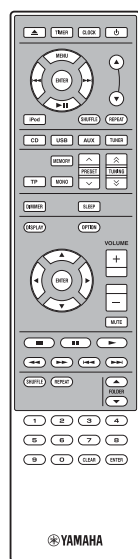

Antena de FM interior

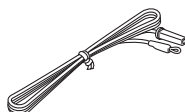

Tapa USB*



Cubierta del acoplador*



PRECAUCIÓN

Mantenga la tapa USB lejos del alcance de los niños, ya que podrían ingerirla de forma accidental.

Pilas (x 2) (AAA, R03, UM-4)

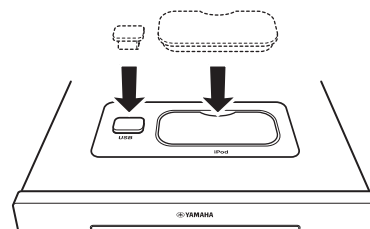
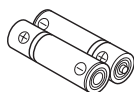

En caso de que la tapa USB y la cubierta del acoplador estén tapadas.

* La tapa USB y la cubierta del acoplador se suministran con esta unidad para tapar el puerto USB y el terminal para iPod cuando no se estén utilizando.

DISCOS Y FORMATOS DE ARCHIVO REPRODUCIBLES

■ Discos reproducibles

Utilice discos compactos que presenten las marcas que aparecen a continuación.



.... Discos compactos (audio digital)



.... Discos de audio digital CD-R, CD-RW

- CD-R o CD-RW con una de las siguientes frases.
FOR CONSUMER USE
FOR CONSUMER USE
FOR MUSIC USE ONLY
- Discos CD-R o CD-RW finalizados



Nota

Puede que este reproductor de discos compactos no sea capaz de reproducir algunos discos CD-R/CD-RW o discos mal grabados.



.... Discos CD-TEXT

Para reproducir un CD de 8 cm

Colóquelo en la zona interior cóncava de la bandeja del disco. No coloque un CD normal (12 cm) sobre un CD de 8 cm.

Para evitar un mal funcionamiento de esta unidad:

- No utilice discos con formas no estándar (corazón, etc.) disponibles en el mercado, ya que pueden dañar la unidad.
- No utilice discos con cinta, pegatinas o pegamento sobre ellos. Si utiliza un disco de este tipo, puede que éste quede atrapado en la unidad o cause un daño en la misma.

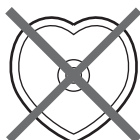

Nota: no utilice limpiadores de lentes, porque pueden provocar fallos de funcionamiento.

■ Archivos MP3 y WMA reproducibles

MP3

Formato	Velocidad de bits (kbps)	Frecuencia de muestreo (kHz)
MPEG 1 Audio Layer-3	32 – 320*1	32/44,1/48
MPEG 2 Audio Layer-3, 2	8 – 160*1	16/22,05/24

*1 Es compatible con una velocidad de bits variable.

WMA

- Versión 8
- Versión 9 (compatible con velocidades de bits estándar y variable. Professional y Lossless no son compatibles).

Perfil	Velocidad de bits (kbps)	Frecuencia de muestreo (kHz)
High Profile	32 – 320*2	32/44,1/48
Mid Profile	16 – 32	22,05

*2 Es compatible con velocidades de bits constantes y variables.

Notas

- La reproducción de discos de datos se inicia en orden alfanumérico.
- La reproducción de USB se inicia por orden de fecha y hora de creación.
- Los archivos WMA con protección de copyright (DRM) no se pueden reproducir con esta unidad.
- El disco debe ser compatible con ISO 9660.
- Los números máximos de archivos y carpetas son los siguientes.

	Disco de datos	USB
Número máximo total de archivos y carpetas*3	512	9.999
Número máximo de carpetas*3	255	255
Número máximo de archivos por carpeta	511	255

*3 El directorio raíz cuenta como una carpeta.

MANDO A DISTANCIA

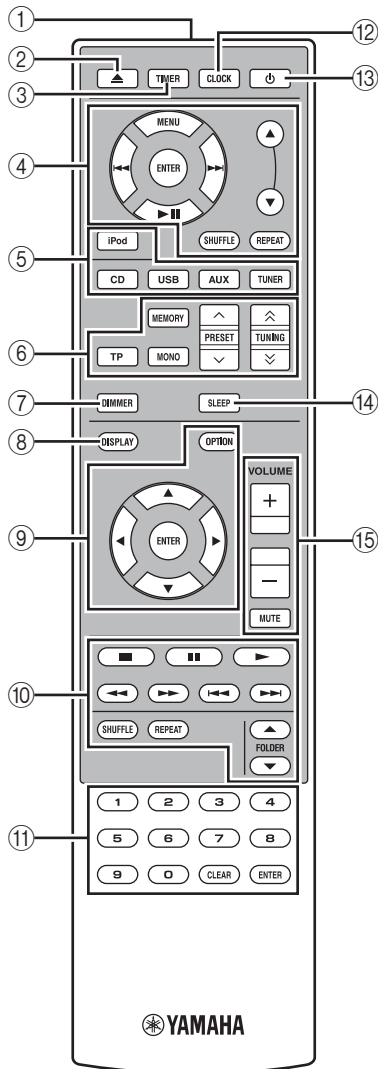

- ① **Transmisor de señal infrarroja** (☞ P. 5)
- ② ▲ : apertura/cierre de la bandeja
- ③ **TIMER** (☞ P. 15)
- ④ **Botones de control del iPod** (☞ P. 11)
Permiten accionar el iPod
▲/▼ : botones de desplazamiento
MENU: vuelve al nivel superior en el menú iPod
ENTER: seleccionar grupo/iniciar reproducción
▶▶ : omitir hacia delante/mantener pulsado para avance rápido
◀◀ : omitir hacia atrás/mantener pulsado para retroceso rápido
▶|| : inicia la reproducción o hace una pausa en ella
SHUFFLE: selecciona el modo de reproducción aleatoria
REPEAT: selecciona el modo de repetición de reproducción
- ⑤ **Botones de selección de entrada** (☞ P. 10, 13)
Selecciona una fuente de entrada.
- ⑥ **Botones de control de FM**
TP: entra en el modo de recepción de servicios de datos TP (programa de tráfico) (☞ P. 14).
MEMORY: inicia la sintonización de presintonías y memoriza emisoras (☞ P. 13).
MONO: ajusta el modo de recepción de las emisiones FM en monoaural (☞ P. 13).
PRESET ▲/▼ : selecciona una emisora memorizada (☞ P. 13).
TUNING ⤴/⤵ : pulse este botón para iniciar la sintonización manual. Mantenga pulsado este botón para iniciar la sintonización automática (☞ P. 13).
- ⑦ **DIMMER**
Cambia el brillo de la pantalla del panel delantero. Puede seleccionar un brillo normal (brillante), medio o apagado pulsando varias veces este botón.
- ⑧ **DISPLAY** (☞ P. 13)
Cambia la información mostrada en el panel delantero.
- ⑨ **Botones de control de opciones** (☞ P. 16)
OPTION: entra en el modo del menú de opciones.
▲/▼/◀/▶/ENTER: permite seleccionar y confirmar una opción.
- ⑩ **Botones de control de CD/USB** (☞ P. 11)
Controlan la reproducción de un CD/USB.
■ : detiene la reproducción.
■| : sitúa la reproducción en pausa.
▶ : inicia la reproducción.
◀◀ / ▶▶ : rebobinado/retroceso rápido de música.
◀◀ / ▶▶ : salta hasta el principio de la pista actual o siguiente.
SHUFFLE: selecciona el modo de reproducción aleatorio
REPEAT: selecciona el modo de reproducción de repetición.
FOLDER ▲/▼ : salta hasta el primer archivo de la carpeta seleccionada en el caso de un archivo MP3 o WMA grabado en un disco o dispositivo USB.
- ⑪ **Botones numéricos** (☞ P. 11)
Permiten introducir números.
Pulse **ENTER** para confirmar la selección.
Pulse **CLEAR** para borrar la selección.
- ⑫ **CLOCK** (☞ P. 15)
- ⑬ ⏻ (encendido/espera)
- ⑭ **SLEEP** (☞ P. 15)
- ⑮ **Botones de control del volumen**
Controlan el volumen.
Pulse **MUTE** para desactivar el sonido. Púlselo de nuevo para reanudar el volumen.

Colocación de las pilas en el mando a distancia

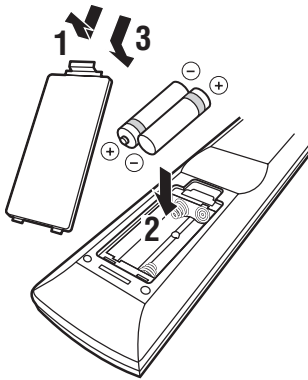

■ Notas acerca de las pilas

- Cambie las dos pilas cuando la distancia de funcionamiento del mando a distancia disminuya.
- Utilice pilas AAA, R03 o UM-4.
- Asegúrese de que las polaridades son correctas. Vea la ilustración del interior del compartimento de las pilas.
- Retire las pilas si no va a utilizar el mando a distancia durante un período prolongado.
- No mezcle pilas usadas con pilas nuevas.
- No utilice diferentes tipos de pilas juntas (como por ejemplo pilas alcalinas y de manganeso). Fíjese bien en el embalaje, ya que las pilas de esta clase a menudo tienen el mismo tamaño y color.
- Si una pila tiene fugas, tórela inmediatamente siguiendo las regulaciones. Nunca toque el líquido que salga de la pila ni permita que entre en contacto con la ropa. Limpie a conciencia el compartimento de las pilas antes de colocar pilas nuevas.
- No tire las pilas con los residuos domésticos habituales. Deséchelas de acuerdo con las normativas de su país.

Utilización del mando a distancia

El mando a distancia transmite una señal mediante un haz infrarrojo. Oriente siempre el mando a distancia hacia el sensor del mando a distancia del panel delantero de la unidad cuando lo utilice.

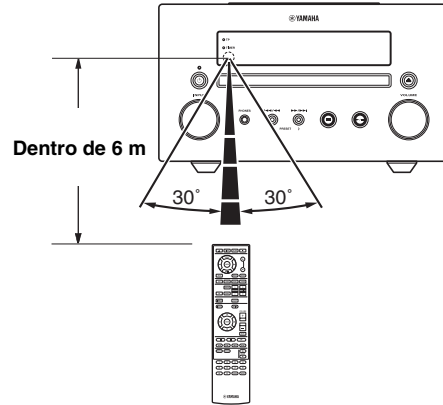

Notas

- El espacio entre el mando a distancia y la unidad debe estar despejado de obstáculos.
- No vierta agua ni otros líquidos en el mando a distancia.
- No deje caer el mando a distancia.
- No guarde ni deje el mando a distancia en lugares con:
 - Elevada humedad, como por ejemplo un baño;
 - Elevada temperatura, como por ejemplo un radiador;
 - Temperaturas extremadamente bajas;
 - Mucho polvo.
- No exponga el mando a distancia a una iluminación excesiva, como una lámpara fluorescente de inversor, ya que podría averiarse. Si es necesario, coloque el sistema lejos de fuentes de iluminación directa.

VISUALIZADOR DEL PANEL DELANTERO

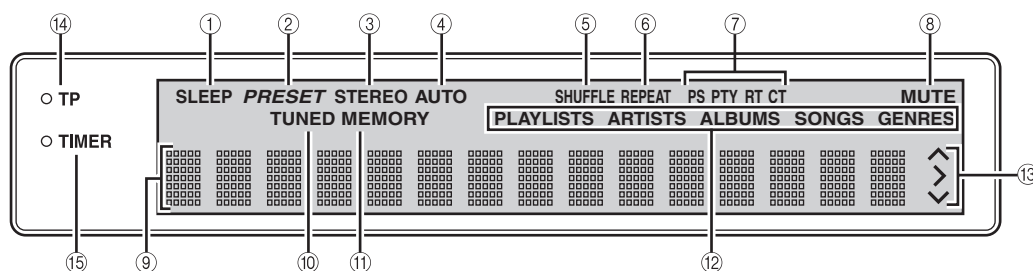

- ① **Indicador SLEEP**
Se enciende cuando el temporizador de apagado está encendido (☞ P. 15).
- ② **Indicador PRESET**
Se enciende cuando presintoniza emisoras de radio (☞ P. 13).
- ③ **Indicador STEREO**
Se enciende cuando esta unidad está recibiendo una señal intensa de una emisión estéreo de FM.
- ④ **Indicador AUTO**
Se enciende cuando la unidad está en el modo de sintonización automática (☞ P. 13).
- ⑤ **Indicador SHUFFLE**
Se enciende cuando configura el iPod/CD/USB en reproducción aleatoria (☞ P. 11).
- ⑥ **Indicador REPEAT**
Se enciende cuando configura el iPod/CD/USB en reproducción de repetición (☞ P. 11, 12).
- ⑦ **Indicadores del sistema de datos de radio**
Se enciende el nombre de los datos del sistema de datos de radio ofrecidos por la emisora de sistema de datos de radio actualmente recibida (☞ P. 13).
- ⑧ **Indicador MUTE**
Se enciende cuando el sonido se silencia.
- ⑨ **Visualizador de información múltiple**
Muestra diferentes datos, como la frecuencia de sintonización.
- ⑩ **Indicador TUNED**
Se enciende cuando esta unidad sintoniza una emisora (☞ P. 13).
- ⑪ **Indicador MEMORY**
Parpadea durante la búsqueda de una emisora de radio mediante la sintonización de presintonías automáticas. Se enciende cuando presintoniza automática o manualmente emisoras de radio (☞ P. 13).
- ⑫ **Indicador de información múltiple**
Indica la información de la música actualmente mostrada en el visualizador de información múltiple (☞ P. 12).
- ⑬ **Indicadores de funcionamiento**
Muestra los botones de control de opciones disponibles para una opción de OPTION seleccionada.
- ⑭ **Indicador TP**
Se enciende cuando la unidad recibe una emisora con sistema de datos de radio que contiene un servicio de datos TP (programa de tráfico) (☞ P. 14).
- ⑮ **Indicador TIMER**
Se enciende cuando el temporizador de apagado está encendido (☞ P. 15).

PANEL DELANTERO Y FUNCIONAMIENTO BÁSICO

- Esta unidad cuenta con una función de espera automática que hará que la unidad pase automáticamente al modo de espera si se deja encendida durante 1 hora sin reproducir contenidos ni realizar ninguna otra operación. Esta función no está disponible cuando la fuente configurada es FM/AUX1/AUX2.

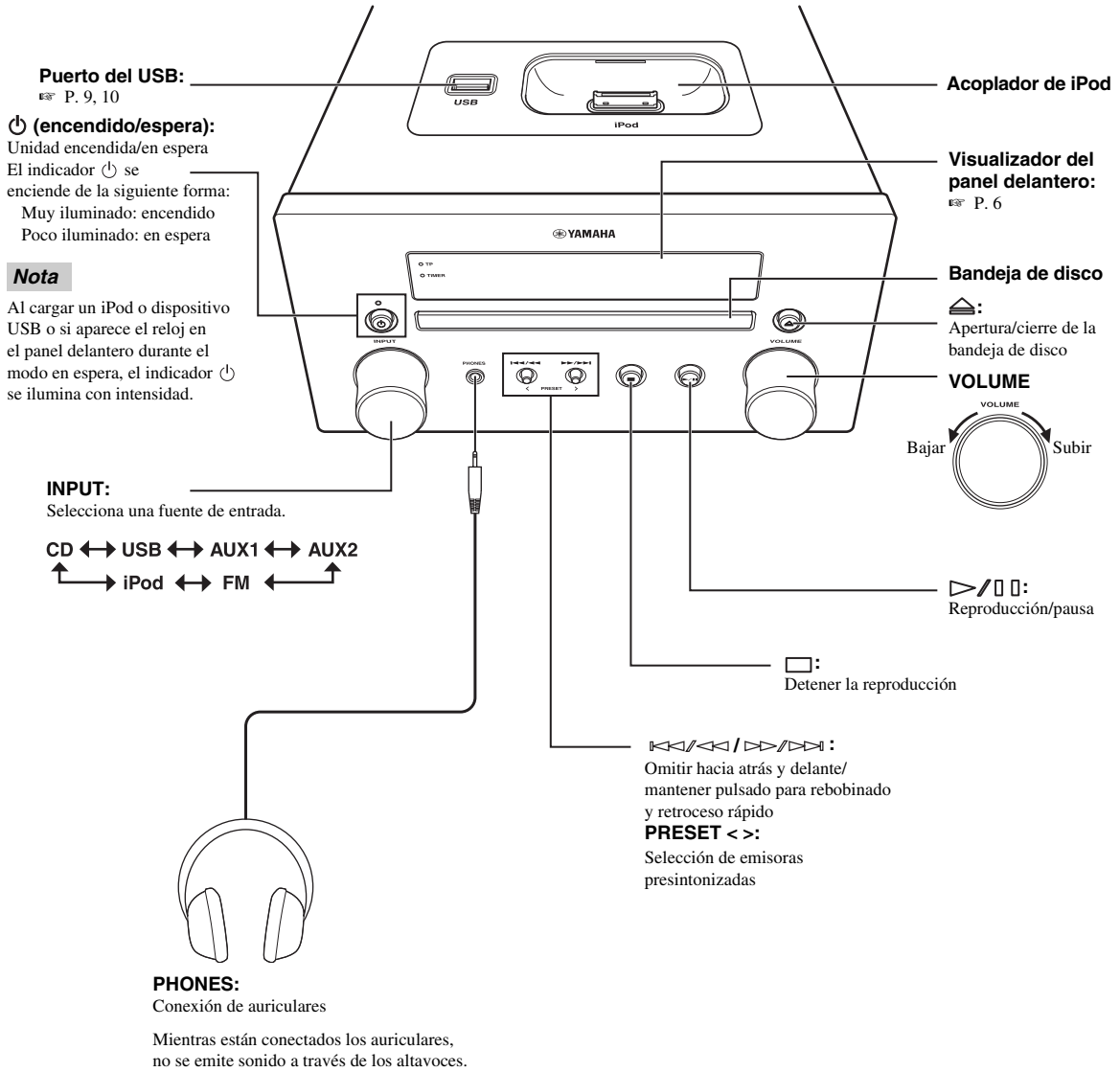

PREPARACIÓN

Conexión de altavoces/componentes externos/antenas

Asegúrese de leer el siguiente procedimiento con atención antes de conectar el sistema. Para obtener información sobre los altavoces (NS-BP200), consulte el manual del propietario correspondiente.

Conexión del sistema

- 1 Conecte los terminales de los altavoces (L) de la unidad a los terminales de los altavoces del altavoz izquierdo y los terminales de los altavoces (R) de la unidad a los terminales de los altavoces del altavoz derecho con los cables de altavoz suministrados con el juego de altavoces (NS-BP200).
- 2 Conecte la antena FM suministrada a la toma FM.

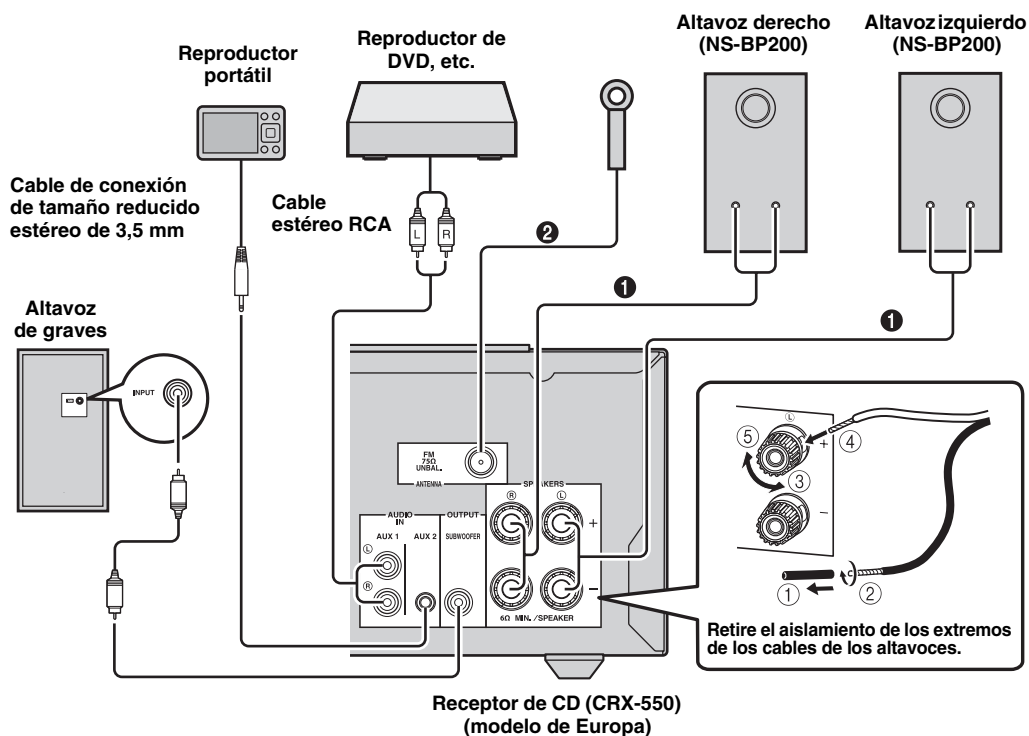

PRECAUCIÓN

- No conecte esta unidad ni los demás componentes a la red hasta que todas las conexiones entre los componentes estén a punto.
- No deje que los cables de altavoces desnudos entren en contacto entre sí ni toquen partes metálicas de la unidad, ya que podrían dañar la unidad y/o los altavoces.
- Todas las conexiones deben realizarse correctamente: L (izquierdo) con L, R (derecho) con R, “+” con “+” y “-” con “-”. Si las conexiones están mal, no se oirá sonido de los altavoces, y si la polaridad de las conexiones de los altavoces no es correcta, el sonido no será natural y faltarán los graves. Consulte también el manual del propietario de cada uno de sus componentes.

Notas

- Si conecta altavoces que no sean del modelo NS-BP200, procure que tengan una impedancia superior a 6 Ω .
- Si la recepción de las ondas de radio es débil en su zona o desea mejorar la recepción, le recomendamos usar antenas exteriores disponibles para su compra. Para obtener más información, consulte al concesionario Yamaha o centro de servicio autorizado más cercano.

Otra conexión

Colocación del iPod

Coloque o desconecte su iPod siempre que quiera.



Su iPod se cargará automáticamente cuando el iPod esté colocado en el acoplador del iPod, incluso si la unidad se encuentra en el modo de espera.

Nota

Esta unidad es compatible con iPod (5ª generación), iPod classic, iPod nano e iPod touch.

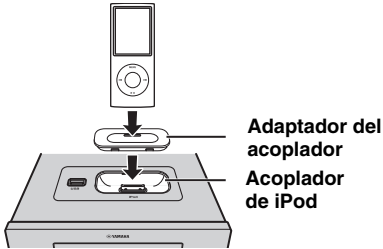

Notas

- Para fijar la conexión, coloque un adaptador del acoplador compatible suministrado con el iPod o un adaptador del acoplador universal de iPod (se vende por separado) y retire la carcasa protectora que cubre su iPod.
- Si no utiliza un adaptador o si el adaptador no es compatible, la conexión podría ser deficiente, lo que puede provocar daños o problemas de funcionamiento.

Conexión del USB

Conecte o desconecte su USB siempre que quiera.

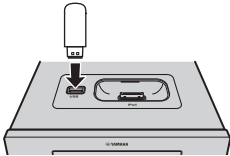

El USB se cargará automáticamente al conectarlo a la unidad, incluso si la unidad se encuentra en modo de espera.

Notas

- Esta unidad es compatible con dispositivos de clase de almacenamiento masivo USB (por ejemplo, memorias flash o reproductores de audio portátil) que utilicen el formato FAT16 o FAT32.
- No conecte dispositivos que no sean dispositivos de almacenamiento masivo USB (como por ejemplo, cargadores de USB o concentradores de USB), ordenadores, lectores de tarjetas, una unidad de disco duro externo, etc.

Conexión del cable de alimentación



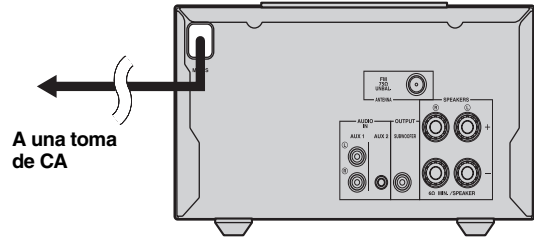





Tras realizar todas las conexiones, conecte los cables de alimentación de esta unidad.

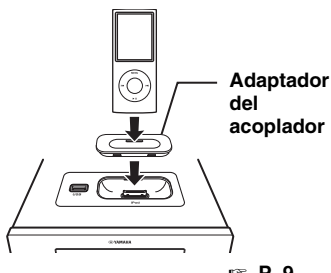

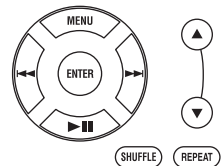
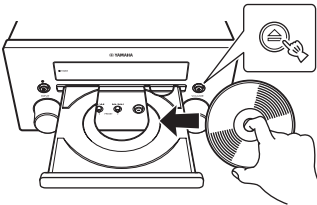
ESCUCHAR MÚSICA

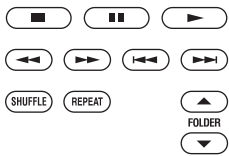
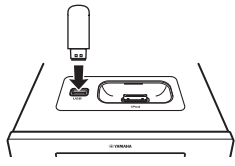
Operaciones de reproducción

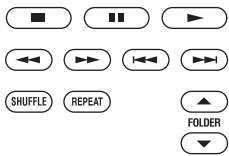
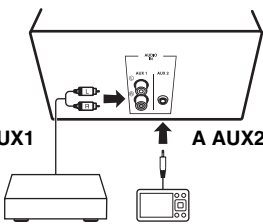
Siga los procedimientos que se indican a continuación para reproducir música.

	1 Ajustar la fuente	2 Cambiar la entrada	3 Seleccionar la música e iniciar la reproducción
iPod*1	 <p>Adaptador del acoplador</p> <p>P. 9</p>		
CD			
USB*2	 <p>P. 9</p>		
AUX1 AUX2	 <p>A AUX1</p> <p>A AUX2</p>		<p>Para obtener información sobre el funcionamiento, consulte los manuales suministrados con los componentes externos, como un reproductor de DVD o un reproductor portátil.</p>

*1 Es posible que algunas funciones no estén disponibles en función del modelo o de la versión del software de su iPod.

*2 • Es posible que algunos dispositivos no funcionen correctamente aunque cumplan con los requisitos.

• No se garantizan la reproducción y alimentación de todos los tipos de dispositivos USB.

• El tiempo de lectura puede superar los 30 segundos en función del número de archivos/carpetas.

• Yamaha y los distribuidores no se harán responsables de las pérdidas de datos almacenados en dispositivos USB conectados a esta unidad.

Como medida de precaución, se recomienda realizar copias de seguridad de los archivos.

Operaciones con un iPod

Nota

Es posible que algunas funciones no sean compatibles dependiendo del modelo o de la versión del software de su iPod.

Control de la reproducción

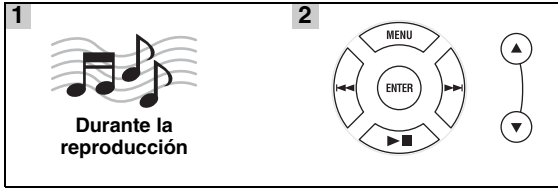

- ▲/▼ : botones de desplazamiento
- MENU**: vuelve al nivel superior en el menú iPod
- ENTER**: seleccionar grupo/iniciar reproducción
- ▶▶ : omitir hacia delante/mantener pulsado para avance rápido
- ◀◀ : omitir hacia atrás/mantener pulsado para rebobinar
- ▶■ : inicia la reproducción o hace una pausa

Notas

- En los modelos de iPod (5ª generación) e iPod nano (1ª generación) sólo es posible utilizar el menú del iPod a través del visualizador del panel delantero.

Menú iPod



- Hay algunos caracteres que no se pueden visualizar en el visualizador del panel delantero de esta unidad.

Reproducción aleatoria

Es posible reproducir en una secuencia aleatoria.

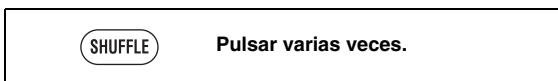

SHUFFLE SONGS → (SHUFFLE ALBUMS)*1 → SHUFFLE OFF

*1 No es posible ajustar ALBUMS si se utiliza un iPod touch.

Repetición de reproducción

Es posible realizar la reproducción de forma repetida.

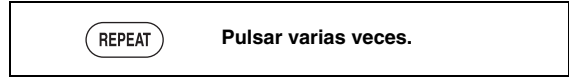

REPEAT ONE → REPEAT ALL → REPEAT OFF

Operaciones con un CD/USB

Control de la reproducción

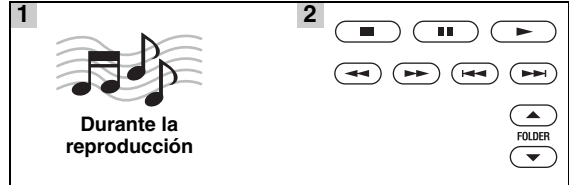

- : detener
- ■ : pausa
- ▶ : reproducir
- ◀◀ : rebobinar
- ▶▶ : avance rápido
- ◀◀◀ : saltar hacia atrás
- ▶▶▶ : saltar hacia adelante

FOLDER ▲/▼ : pasar al primer archivo de la carpeta anterior o siguiente en archivos MP3 o WMA.*

* Al pulsar estos botones, el nombre de la carpeta aparece en el visualizador del panel delantero durante un cierto tiempo.



También puede usar los **botones numéricos** para introducir directamente el número de la canción. Para borrar la entrada, pulse **CLEAR**.

Notas

- La reproducción de discos de datos se inicia en orden alfanumérico.
- La reproducción de USB se inicia por orden de fecha y hora de creación.

Reproducción aleatoria

Es posible reproducir en una secuencia aleatoria.



(SHUFFLE FOLDER)*2 → SHUFFLE ALL → SHUFFLE OFF

*2 Si el formato de audio de la música seleccionada es MP3/WMA, también puede seleccionar FOLDER.

■ Repetición de reproducción

Es posible realizar la reproducción de forma repetida.

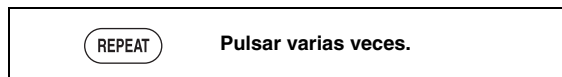

REPEAT ONE → (REPEAT FOLDER)*3 → REPEAT ALL → REPEAT OFF

*3 Si el formato de audio de la música seleccionada es MP3/WMA, también puede seleccionar FOLDER.

Cambio de pantalla

Es posible cambiar la información de reproducción mostrada en la pantalla del panel delantero. Algunos caracteres especiales no se mostrarán bien.

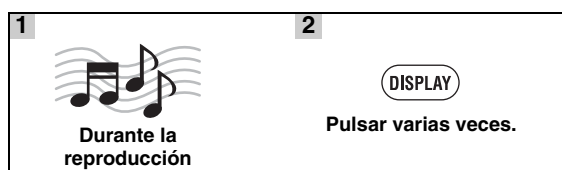

Para iPod

Número de canción y tiempo transcurrido (ajuste predeterminado)

↓

Número de canción y tiempo restante

↓

Nombre de canción

↓

Nombre de artista

↓

Nombre de álbum

↓

Vuelta al ajuste predeterminado

Nota

Esta función está disponible para iPod (5ª generación), iPod classic, iPod nano e iPod touch. Sin embargo, incluso con estos modelos, esta función podría no estar disponible en función de la versión de software de su iPod.

Para CD/USB

Número de pista/archivo y tiempo transcurrido de la canción actual (ajuste predeterminado)

↓

Número de pista y tiempo restante de la canción actual*4

↓

Tiempo total del disco*4

↓

Tiempo restante del disco*4

↓

Nombre de archivo*5

↓

Nombre de pista*6

↓

Nombre de artista*6

↓

Nombre de álbum*6

↓

Vuelta al ajuste predeterminado

*4 Sólo para CD de audio

*5 Sólo para archivos MP3/WMA

*6 Sólo cuando la pista seleccionada tiene información

Sonido de reproducción

La unidad dispone de un programa de sonido integrado que ajusta automáticamente la fuente de música para ofrecer una calidad de sonido máxima.

■ Ampliación de bits

Con la ampliación de bits, el CD pasa de 16 bits a 24 bits, con lo que el sonido obtenido es más natural y rico.

Nota

Esta función está disponible únicamente para CD de audio.

■ Music Enhancer

La función Music Enhancer potencia el sonido de la música comprimida regenerando los elementos musicales perdidos en el proceso de compresión.



Nota

Esta función no está disponible para CD de audio y datos de audio de dispositivos externos conectados a la toma AUX1.

ESCUCHAR EMISORAS DE RADIO FM

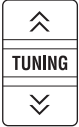
Sintonización de emisoras de radio

1  Pulse TUNER.	2  Mantener pulsado. Comenzará el proceso de sintonización automática.
--	---

Si la señal recibida de la emisora que desea seleccionar es débil, también es posible sintonizar emisoras de radio de forma manual pulsando **TUNING**   varias veces.



Nota

Si recibe una emisora que emite en estéreo, puede cambiar entre estéreo y monoaural pulsando **MONO**.

Preajuste de emisoras de radio

Es posible almacenar sus emisoras FM favoritas con la función de presintonía.





■ Presintonización automática

1  Mantenga pulsado el botón MEMORY durante más de 2 segundos en el modo FM.	2  Comenzará la presintonía automática.
---	---

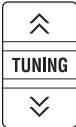

Nota

Al realizar la presintonía automática, se borran todas las emisoras almacenadas y se almacenan emisoras nuevas.

■ Presintonización manual

1  Sintonice una de sus emisoras de radio favoritas.	2  Pulse MEMORY.
3  Seleccione el número de presintonía que desea almacenar.	4  Complete la presintonía manual.



- Es posible presintonizar un máximo de 30 FM emisoras.
- Para cancelar la presintonía manual mientras escoge un número de presintonía, pulse **MEMORY** de nuevo.
- Es posible eliminar una emisora presintonizada pulsando **OPTION** →   → **ENTER** para seleccionar **PRESET DELETE**.

Selección de emisoras de radio presintonizadas (Preajuste de sintonización)

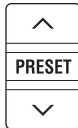
	Seleccione la emisora de radio presintonizada en el modo FM.
---	---

Visualización de información del sistema de datos de radio

1  Mientras escucha música	2  Pulsar varias veces.
--	--

PS (Servicio de programa)



PTY (Tipo de programa)



RT (Texto de radio)



CT (Hora del reloj)



Frecuencia



Vuelta al PS

Nota

Si la transmisión de señal de la emisora del sistema de datos de radio es demasiado débil, es posible que esta unidad no pueda recibir información completa del sistema de datos de radio. En concreto, la información RT (Texto de radio) utiliza mucho ancho de banda, por que lo que es posible que el ancho de banda disponible sea menor en comparación con otros tipos de información.

Utilización del servicio de datos TP (programa de tráfico)

Utilice esta función para recibir el servicio de datos TP (programa de tráfico) de la emisora del sistema de datos de radio.

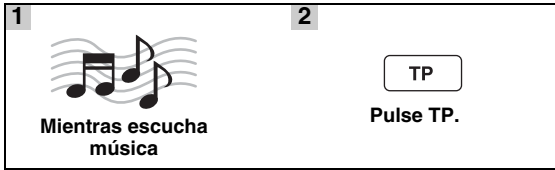

- “TP Search” parpadea en el visualizador del panel delantero y empieza la búsqueda.
El indicador TP de la unidad parpadea durante la búsqueda.
- Al recibir el programa de tráfico, el indicador TP continúa encendido y se interrumpe la búsqueda.
Si pulsa de nuevo TP, la búsqueda se retoma.
- Si la unidad no recibe el programa de tráfico, el indicador TP se apaga y aparece “Not Found” en el visualizador. Entonces, la unidad vuelve a su estado anterior.
- Para cancelar la búsqueda, pulse TP durante la búsqueda.

RELOJ Y TEMPORIZADOR

Utilización del reloj

Para ajustar el reloj, mantenga pulsado **CLOCK** o pulse **OPTION** para entrar en el apartado CLOCK SET del menú de opciones.

Para obtener información sobre el ajuste, consulte “Uso del menú de opciones” en la página 16.

Una vez ajustado el reloj, puede mostrarlo en el visualizador del panel delantero.

CLOCK

Pulse **CLOCK**.

Si pulsa **CLOCK** con la unidad encendida, el reloj aparece en el visualizador del panel delantero durante unos segundos.

Si pulsa **CLOCK** con la unidad en espera, puede seleccionar si desea mostrar el reloj en el visualizador del panel delantero.

Notas

- Esta unidad admite la visualización del reloj de 24 horas.
- Los ajustes del reloj se perderán si desconecta el cable de alimentación de la toma de pared durante varios minutos.

Utilización del temporizador y del temporizador de apagado

■ Utilización del temporizador

El temporizador ajusta la unidad para reproducir música a la hora configurada.

Para ajustar el temporizador, mantenga pulsado **TIMER** o pulse **OPTION** para entrar en el apartado TIMER SET del menú de opciones.

Para obtener información sobre el ajuste, consulte “Uso del menú de opciones” en la página 16.

Para usar el temporizador, ajuste la fuente de entrada correcta y configure antes el temporizador en el menú de opciones (P. 17).

TIMER

Pulsar varias veces.

TIMER OFF → TIMER ONCE → TIMER EVERY

TIMER OFF: para desactivar el temporizador.

TIMER ONCE: para activar el temporizador una vez.

TIMER EVERY: para activar el temporizador todos los días a la misma hora.

Si cambia el ajuste del temporizador a **TIMER EVERY** o **TIMER ONCE**, el indicador **TIMER** se enciende en el visualizador del panel delantero.

Notas

- Deberá ajustar antes el reloj.
- Cuando el temporizador está activado, se enciende el indicador **TIMER** del visualizador del panel delantero. Cuando la unidad está encendida, el indicador **TIMER** parpadea a medida que se aproxima la hora ajustada.



- Se mantienen los ajustes seleccionados para el temporizador.

■ Utilización del temporizador de apagado

El temporizador de apagado pone la unidad en modo de espera una vez transcurrido un tiempo especificado.

SLEEP

Pulsar varias veces.

120min → 90min → 60min → 30min → Off



El indicador **SLEEP** se enciende en el visualizador del panel delantero.

UTILIZACIÓN DE FUNCIONES ÚTILES

Uso del menú de opciones

El menú de opciones aparece en la pantalla del panel delantero al pulsar **OPTION**. Desde el menú de opciones puede ajustar diversas funciones útiles.

Menú de opciones	Parámetro o rango de control	Página de referencia
PRESET DELETE	(Aparece únicamente cuando la fuente de entrada está ajustada en FM.)	13
TREBLE	-10 dB a +10 dB	a continuación
BASS	-10 dB a +10 dB	a continuación
BALANCE	L+5 - CENTER - R+5	a continuación
AUTO CLOCK*1	ON/OFF	a continuación
CLOCK SET	Hora, minuto	a continuación
TIMER SET	Hora (hora, minuto), sonido (fuente, pista o número de presintonía), volumen, temporizador activado (cada/una vez)/desactivado	17

*1 Esta función está disponible únicamente en modelos de Europa, Reino Unido y Australia.

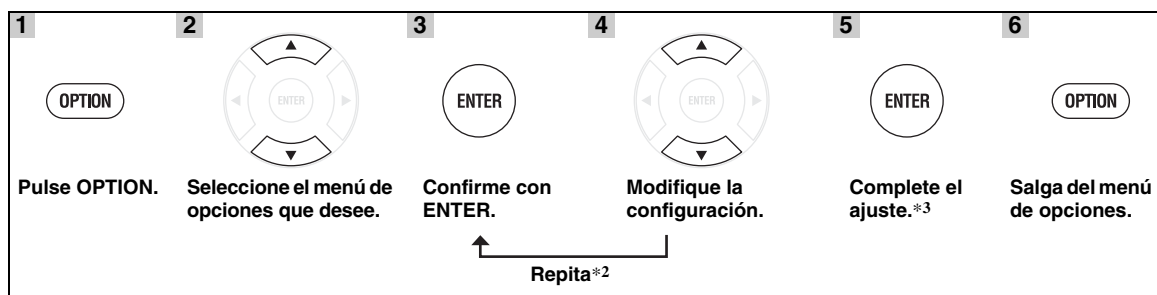

*2 Cuando tenga que configurar algunos parámetros, repita los pasos 3 y 4. Puede volver a un parámetro anterior pulsando ◀.

*3 Para configurar otras opciones, repita los pasos de 2 a 5.



Para cancelar el ajuste durante la operación, pulse **OPTION**.

■ Ajuste del tono/balance

TREBLE*4: ajusta la respuesta de alta frecuencia.

BASS*4: ajusta la respuesta de baja frecuencia.

BALANCE: ajusta el nivel del sonido de cada canal de altavoz derecho e izquierdo.

*4 Activo también mientras utiliza los auriculares.

■ Ajuste del reloj

AUTO CLOCK: la función de ajuste automático está disponible en modelos de Europa, Reino Unido y Australia. Para aplicar esta función, ajuste AUTO CLOCK en ON.

CLOCK SET: para ajustar la hora y los minutos, repita los pasos 3 y 4 en la página 16.



- Puede entrar en CLOCK SET directamente manteniendo pulsado **CLOCK** mientras la unidad está encendida.
- Al ajustar el reloj, puede usar los **botones numéricos** para seleccionar la hora y los minutos. Para confirmar la entrada, pulse **ENTER**. Para borrar la entrada, pulse **CLEAR**.
- La hora actual aparecerá en la pantalla del panel delantero durante un periodo determinado, al pulsar **CLOCK** con la unidad encendida.

Nota

Los ajustes de la hora se perderán si desconecta el cable de alimentación de la toma de pared durante varios minutos.

■ Ajuste del temporizador

TIMER SET: para seleccionar los siguientes elementos de ajuste, repita los pasos 3 y 4 de la página 16.



Es posible introducir el TIMER SET directamente manteniendo pulsado **TIMER**.

Hora (hora y minutos)



Puede usar los **botones numéricos** para introducir la hora/minutos, número de archivo/pista, número de presintonía y volumen al ajustar el temporizador. Para confirmar la entrada, pulse **ENTER**. Para borrar la entrada, pulse **CLEAR**.

Fuente de entrada y número de pista/archivo o número de presintonía

Nota

Si la fuente no está ajustada correctamente no se escuchará el sonido del temporizador. Asegúrese de que la fuente esté fijada correctamente.

CD:

Ajuste un número de pista/archivo.

Si ajusta un número de pista/archivo que no existe, se reproducirá automáticamente la primera pista/archivo.

USB:

Ajuste un número de archivo.

Si selecciona un número de archivo que no existe, se reproducirá automáticamente el primer archivo.

iPod:

Al seleccionar el iPod como fuente, esta unidad reanuda la música que estaba escuchando la última vez que la utilizó.

FM:

Ajuste el número de presintonía.

Al seleccionar “---”, se seleccionará la última emisora FM ajustada.

Volumen

El nivel de volumen puede ajustarse entre “1” - “MAX” (60) y “---”*. Si el temporizador se ajusta con la unidad en modo de espera, se utiliza el volumen definido en este punto. Si se activa el temporizador mientras la unidad está encendida, el nivel de volumen no cambia.

* Si ajusta el volumen en “_ _ _” al configurar el temporizador con la unidad en modo de espera, el nivel de volumen se fija en el mismo nivel que la fuente de entrada.

Temporizador activado (TIMER EVERY/TIMER ONCE)/Temporizador desactivado (TIMER OFF)

Cambie el temporizador a TIMER EVERY/TIMER ONCE/TIMER OFF. Si cambia el ajuste del temporizador a TIMER EVERY o TIMER ONCE, el indicador TIMER se enciende en el visualizador del panel delantero.



Este ajuste está disponible también con **TIMER** (p. 15).

SOLUCIÓN DE PROBLEMAS

Consulte la tabla de abajo cuando esta unidad no funcione correctamente. Si el problema no está en la lista de abajo o las instrucciones no sirven de ayuda, apague esta unidad, desconecte el cable de alimentación y póngase en contacto con el centro de servicio o concesionario autorizado de Yamaha.

General

Problema	Causa	Remedio	página
Esta unidad no se enciende o entra en el modo de espera poco después de conectarse la alimentación.	El cable de alimentación no está conectado o la clavija no está bien insertada.	Conecte firmemente el cable de alimentación.	9
	Esta unidad ha sido expuesta a una descarga eléctrica externa intensa (rayo o electricidad estática intensa).	Ponga la unidad en modo de espera, desconecte el cable de alimentación, vuelva a conectarlo después de 30 segundos y, a continuación, utilícela normalmente.	—
La unidad no funciona correctamente.			
No hay sonido.	No se ha seleccionado una fuente de entrada apropiada.	Seleccione una fuente de entrada apropiada con el selector INPUT del panel delantero (o los botones de fuente del mando a distancia).	—
	Las conexiones de los altavoces no están seguras.	Asegure las conexiones.	8
	Es posible que la función de silencio esté activada.	Cancele la función de silencio.	4
	El volumen está bajo.	Suba el volumen.	—
	Hay señales que la unidad no puede reproducir y que están introduciéndose desde un componente fuente como por ejemplo un CD-ROM.	Reproduzca una fuente cuyas señales pueda reproducir esta unidad.	3
La unidad se apaga de forma repentina.	Es posible que esté ajustado el temporizador de apagado.	Esta circunstancia no se trata de ningún error. Encienda la unidad y reproduzca la fuente de nuevo.	—
	La unidad ha estado encendida durante 1 hora sin reproducir ni realizar ninguna otra operación.		
Se ha perdido el ajuste del reloj.	Se ha desconectado el cable de alimentación.	Conecte el cable de alimentación y, a continuación, ajuste el reloj de nuevo.	—
Sólo se oye sonido del altavoz de un lado.	Los cables están mal conectados.	Conecte correctamente los cables. Si el problema persiste, los cables podrían estar defectuosos.	8
Hay interferencia de ruido procedente de un equipo digital o de radiofrecuencia.	La unidad está demasiado cerca de un equipo digital o de alta frecuencia.	Separe más la unidad de dicho equipo.	—

Recepción de la radio

Problema	Causa	Remedio	página
La recepción estéreo por FM tiene ruido.	La antena no está correctamente conectada.	Verifique las conexiones de la antena.	8
	Las características de las emisiones estéreo de FM pueden causar este problema si el transmisor está muy lejos o la entrada de la antena es mala.	Intente utilizar una antena de FM direccional de alta calidad. Cambie a mono.	— 13
La emisora deseada no se puede sintonizar con el método de sintonización automática.	La señal es demasiado débil.	Utilice una antena de FM direccional de alta calidad.	—
		Utilice el método de sintonización manual.	13
La función de selección de presintonía no funciona.	Es posible que se haya borrado la presintonía (memoria).	Presintonice las emisoras de radio de nuevo.	13
Hay distorsión y no se puede obtener una buena recepción a pesar de utilizar una buena antena de FM o una antena exterior.	Es posible que se esté produciendo reflexión multirruta o algún otro tipo de interferencia de radio.	Cambie la altura, la dirección o la posición de la antena.	—

iPod

Nota

En caso de producirse un error de transmisión sin que aparezca un mensaje de estado en el panel delantero de esta unidad, compruebe la conexión de su iPod (consulte la página 9).

Mensaje de estado	Causa	Remedio	página
iPod Connecting iPod Charging	La unidad está reconociendo la conexión con su iPod.	Si el mensaje sigue apareciendo en la pantalla del panel delantero, y no comienza el proceso de reproducción, vuelva a conectar el iPod.	—
Unknown iPod	Hay un problema con la trayectoria de señal de su iPod a esta unidad.	Vuelva a conectar el iPod.	9
	El iPod que se está utilizando no es compatible con esta unidad.	Sólo son compatibles iPod (5ª generación), iPod classic, iPod nano e iPod touch.	—
	El software del iPod no se ha actualizado.	Actualice a la versión del software del iPod más reciente.	—
iPod	La reproducción del iPod ha terminado. Por ejemplo, todas las canciones del álbum seleccionado han terminado de reproducirse.		
iPod Unplugged	Se ha retirado el iPod del acoplador de iPod.	Vuelva a colocar el iPod en el acoplador de iPod.	9
iPod OverCurrent	El iPod conectado no puede reproducirse en esta unidad. El iPod está conectado en ángulo.	Desconecte el iPod. Cambie a otra fuente de entrada que no sea iPod y vuelva a seleccionar iPod como fuente de entrada. Vuelva a conectar un iPod que se pueda reproducir.	9

Problema	Causa	Remedio	página
No hay sonido.	La unidad está apagada.	Conecte correctamente el cable de alimentación.	—
	No se ha actualizado la versión de software del iPod.	Descargue la versión de iTunes más reciente para actualizar la versión de software del iPod a la más actualizada.	—
	El iPod está en proceso de conexión con la unidad.	Espere un momento.	—

Problema	Causa	Remedio	página
No hay sonido. El iPod suena, pero no puede controlarlo con la unidad ni con el mando a distancia.	El iPod está colocado en el acoplador del iPod de forma incorrecta.	Retire el iPod de la unidad y, a continuación, colóquelo en el acoplador del iPod de nuevo.	9
La unidad no puede controlarse con el mando a distancia.	El iPod no es compatible con esta unidad.	Sólo son compatibles iPod (5ª generación), iPod classic, iPod nano e iPod touch.	9
	El iPod no está conectado correctamente.	Conecte el iPod correctamente.	—
	La versión del software del iPod no se ha actualizado.	Actualice a la versión del software del iPod más reciente. Si no es posible resolver el problema, ni siquiera con el software más reciente, restablezca el iPod.	—
No es posible realizar funciones de control desde el iPod.	El iPod está colocado en el acoplador del iPod de forma incorrecta.	Retire el iPod de la unidad y, a continuación, colóquelo en el acoplador del iPod de nuevo.	9
La información de reproducción no se muestra en la pantalla del panel delantero.	El iPod utilizado no es compatible con la visualización de información de reproducción.	Sólo son compatibles iPod (5ª generación), iPod classic, iPod nano e iPod touch.	9
El iPod no carga.	El iPod está colocado en el acoplador del iPod de forma incorrecta.	Retire el iPod de la unidad y, a continuación, colóquelo en el acoplador del iPod de nuevo.	9
	El iPod no es compatible con esta unidad.	Sólo son compatibles iPod (5ª generación), iPod classic, iPod nano e iPod touch.	9

USB



Nota

En caso de producirse un error de transmisión sin que aparezca un mensaje de estado en el panel delantero de esta unidad, compruebe la conexión del dispositivo USB (consulte la página 9).

Mensaje de estado	Causa	Remedio	página
USB Unplugged	El dispositivo USB no está conectado correctamente.	Vuelva a conectar el dispositivo USB.	9
No Files	El dispositivo USB conectado no puede reproducirse en esta unidad.	Conecte un dispositivo USB que se pueda reproducir.	9
	El dispositivo USB no contiene datos.	Conecte un dispositivo USB que contenga datos.	9
USB OverCurrent	El dispositivo USB conectado no puede reproducirse en esta unidad.	Desconecte el dispositivo USB. Cambie a otra fuente de entrada que no sea USB y vuelva a seleccionar USB como fuente de entrada. Vuelva a conectar un dispositivo USB que se pueda reproducir.	9
	El dispositivo USB está conectado en ángulo.		

Problema	Causa	Remedio	página
El archivo MP3/WMA del dispositivo USB no puede reproducirse.	No se reconoce el dispositivo USB.	Vuelva a conectar el dispositivo USB.	9
		Si se suministra un adaptador de CA con el dispositivo, conéctelo.	—
	Conexiones del dispositivo USB inadecuadas.	Vuelva a conectar el dispositivo USB.	9
	Los formatos MP3 o WMA no son compatibles con esta unidad.	Cambie el archivo por un archivo grabado correctamente que se pueda reproducir con esta unidad.	3
	Si las soluciones anteriores no resuelven el problema, el dispositivo USB no puede reproducirse en la unidad.	Pruebe con otro dispositivo USB.	—

Reproducción de discos

Problema	Causa	Remedio	página
No hay sonido o éste está distorsionado	La frecuencia de muestreo de un archivo MP3 o WMA tal vez no es compatible con esta unidad.	Compruebe que la frecuencia de muestreo y la velocidad de transferencia de bits de un archivo MP3 o WMA sean compatibles con esta unidad.	3
El disco no se reproduce.	Es posible que esté utilizando un CD-R/RW no finalizado.	Finalice el CD-R/RW.	—
	La etiqueta del disco podría estar al revés.	Compruebe que la etiqueta del disco esté hacia arriba.	—
	El disco puede estar defectuoso.	Intente reproducir otro disco. Si de esta forma se resuelve el problema, el disco que desea reproducir está defectuoso.	—
	El disco MP3/WMA tal vez no tiene suficientes archivos de música para poder reproducirse.	Compruebe que su disco MP3/WMA contiene al menos 5 archivos de música MP3/WMA. Si el número de archivos es pequeño, puede que no se reconozca el disco.	—
	La frecuencia de muestreo de un archivo MP3 o WMA tal vez no es compatible con esta unidad.	Compruebe que la frecuencia de muestreo y la velocidad de transferencia de bits de un archivo MP3 o WMA sean compatibles con esta unidad.	3
Algunas operaciones con botones no funcionan.	El disco cargado en la unidad podría no ser compatible.	Extraiga el disco y, a continuación, compruebe si el disco es compatible con la unidad o no.	3
La reproducción no comienza inmediatamente después de pulsar  en la unidad o  en el mando a distancia.	El disco podría estar sucio.	Limpie el disco.	—
	El disco cargado en la unidad podría no ser compatible.	Utilice un disco compatible con la unidad.	3
	Si la unidad se ha trasladado desde un lugar frío hasta un lugar cálido, podría haberse formado condensación en la lente de lectura de disco.	Espere una hora o dos, hasta que la unidad se ajuste a la temperatura de la habitación, e inténtelo de nuevo.	—
“No Disc” aparece en pantalla, a pesar de que hay un disco en la bandeja del disco.	El disco cargado en la unidad podría no ser compatible.	Utilice un disco compatible con la unidad.	3
	El disco podría estar sucio.	Extraiga el disco y límpielo.	—
	El disco está cargado al revés.	Extraiga el disco y, a continuación, cárguelo con la cara etiquetada hacia arriba.	—

Mando a distancia

Problema	Causa	Remedio	página
El mando a distancia no funciona bien.	Tal vez se esté utilizando el mando a distancia fuera de la distancia necesaria habitual.	Para conocer información sobre la distancia de funcionamiento del mando a distancia, consulte “Utilización del mando a distancia”.	5
	Puede que el sensor del mando a distancia de esta unidad esté expuesto a la luz solar directa o iluminación.	Cambie la iluminación u orientación de esta unidad.	—
	Es posible que la pila esté agotada.	Cambie la pila por una nueva.	5
	Hay obstáculos entre el sensor de esta unidad y el mando a distancia.	Aparte los obstáculos.	—

MANIPULACIÓN DE DISCOS COMPACTOS

- Manipule el disco siempre con cuidado, para evitar arañar la superficie de reproducción. No doble los discos.

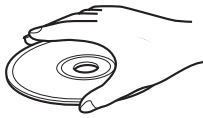

- Para mantener limpia la superficie de reproducción, límpiela con un paño seco y limpio. No utilice ningún tipo de limpiador de disco, spray ni ningún otro líquido basado en elementos químicos.
- No exponga los discos a la luz solar directa, alta temperatura o niveles altos de humedad durante un periodo prolongado de tiempo.

- No limpie con movimientos circulares; hágalo en línea recta y de afuera adentro.

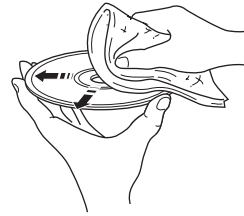

- Utilice un rotulador de punta suave cuando escriba en la cara etiquetada de un disco.

ESPECIFICACIONES

SECCIÓN DEL REPRODUCTOR

iPod

- Compatible con iPod.....iPod (5ª generación), iPod classic, iPod nano, iPod touch

CD

- Soportes.....CD, CD-R/RW
- Formato de audioAudio CD, MP3, WMA

USB

- Formato de audio MP3, WMA

AUX

- Conector de entrada
AUX1 RCA
AUX2 STEREO L/R: clavija STEREO de 3,5 mm y tamaño reducido

SECCIÓN DEL AMPLIFICADOR

- Potencia de salida máxima 32 W + 32 W (6 Ω 1 kHz, 10% THD)
- Sensibilidad de entrada
AUX1 280 mV/47 kΩ
AUX2 140 mV/47 kΩ
- Distorsión armónica total
AUX1 1 kHz/10 W.....0,05%

SECCIÓN DEL SINTONIZADOR

- Rango de sintonización
[Modelo de Canadá]..... 87,5 a 107,9 MHz
[Otros modelos]..... 87,50 a 108,00 MHz

GENERALIDADES

- Fuente de alimentación
[Modelo para Europa] CA 230 V, 50 Hz
[Modelo para Canadá] CA 120 V, 60 Hz
[Modelo para Asia] CA 220-240 V, 50/60 Hz
[Modelo para Taiwán]..... CA 110-120 V, 60 Hz
[Modelo para Australia] CA 240 V, 50 Hz
[Modelo para Reino Unido] CA 230 V, 50 Hz
[Modelo para China] CA 220 V, 50 Hz
- Consumo 80 W

- Consumo en estado de espera*0,5 W o menos
 - Dimensiones (An x Al x Prof) 215 x 125 x 309 mm
 - Peso.....4,8 kg
- * Si no se carga ningún iPod/USB y si no se muestra el reloj.

Las especificaciones están sujetas a cambios sin previo aviso.

iPod

iPod es una marca comercial de Apple Inc., registrada en EE.UU. y otros países.

“Made for iPod” significa que un accesorio electrónico se ha diseñado para conectarse específicamente a un iPod y que el desarrollador ha certificado que cumple con los estándares de rendimiento de Apple.

Apple no se hace responsable del funcionamiento de este dispositivo ni de que cumpla con los estándares legales y de seguridad.

Garantía limitada para el Área Económica Europea (AEE) y Suiza

Gracias por haber elegido un producto Yamaha. En el caso poco probable de que su producto Yamaha necesite el servicio que concede la garantía, póngase en contacto por favor con el concesionario a quien adquirió el producto. Si usted tiene alguna dificultad, póngase en contacto por favor con la oficina representativa de Yamaha en su país. Podrá encontrar todos los detalles necesarios en nuestros sitios Web (<http://www.yamaha-hifi.com/> o <http://www.yamaha-uk.com/> para los residentes del Reino Unido).

El producto tiene una garantía de dos años, a partir de la fecha de la compra original, que cubre las reparaciones de las averías que pueda tener debido a defectos en la mano de obra o en los materiales empleados en su fabricación. Yamaha se compromete, sujeto a las condiciones listadas más abajo, a reparar el producto o cualquier pieza (o piezas) que tenga defectos, o a sustituirlo, a discreción de Yamaha, sin cobrar ningún honorario por las piezas o la mano de obra. Yamaha se reserva el derecho de reemplazar un producto por otro de clase y/o precio y condiciones similares, en el caso de que éste no se fabrique más o se considere que las reparaciones resultan poco económicas.

Condiciones de la garantía

1. El producto defectuoso DEBERÁ ir acompañado de la factura o recibo de venta original (que muestre la fecha de la compra, el código del producto y el nombre del concesionario), junto con una explicación que describa detalladamente la avería. Si falta esta prueba clara de la compra, Yamaha se reserva el derecho a no proveer el servicio de reparaciones gratis, y el producto podrá ser devuelto al cliente corriendo éste con todos los gastos relacionados con el envío.
2. El producto DEBERÁ haber sido adquirido en el establecimiento de un concesionario Yamaha AUTORIZADO dentro del Área Económica Europea (AEE) o Suiza.
3. El producto no deberá haber sido sometido a ninguna modificación ni alteración, a menos que ésta haya sido autorizada por escrito por Yamaha.
4. De esta garantía se excluye lo siguiente:
 - a. El mantenimiento periódico y la reparación o sustitución de piezas debidos al desgaste natural.
 - b. Los daños debidos a:
 - (1) Reparaciones realizadas por el propio cliente o por un tercero que no cuente con ninguna autorización.
 - (2) Embalaje inadecuado o maltrato, cuando el producto está siendo transportado desde el lugar de residencia del cliente. Tenga en cuenta que el cliente es el responsable de embalar el producto adecuadamente cuando éste es devuelto para ser reparado.
 - (3) Mal uso, incluyendo, pero sin limitarse a: (a) no usar el producto de forma normal o no seguir las instrucciones de uso, mantenimiento y almacenamiento apropiadas indicadas por Yamaha, y (b) instalación o uso del producto de forma inconsistente con las normas técnicas o de seguridad vigentes en el país donde éste se utiliza.
 - (4) Accidentes, rayos, agua, fuego, ventilación inadecuada, fuga de baterías o cualquier otra causa fuera del control de Yamaha.
 - (5) Defectos del sistema en el que se incorpora este producto e/o incompatibilidad con productos de terceros.
 - (6) Uso de un producto importado en la AEE y/o Suiza, no por Yamaha, donde ese producto no cumple con las normas técnicas o de seguridad del país donde se usa y/o con la especificación estándar de un producto vendido por Yamaha en la AEE y/o en Suiza.
5. Cuando las garantías del país donde se compra el producto y del país donde éste se usa son diferentes se aplicará la garantía del país donde se usa el producto.
6. Yamaha no se hará responsable de ninguna pérdida o daño directo, emergente o de cualquier otro tipo; sólo se hará responsable de la reparación o sustitución del producto.
7. Uso de un producto de seguridad de cualquier configuración o datos personalizados, ya que Yamaha no se hará responsable de ninguna alteración o pérdida que tal configuración o datos puedan sufrir.
8. Esta garantía no afecta a los derechos legales del consumidor bajo las leyes nacionales aplicables vigentes, ni a los derechos del consumidor contra el concesionario surgidos de su contrato de venta/compra.

Información para usuarios sobre recolección y disposición de equipamiento viejo y baterías usadas



Estos símbolos en los productos, embalaje, y/o documentación que se acompañe significan que los productos electrónicos y eléctricos usados y las baterías usadas no deben ser mezclados con desechos domésticos corrientes.

Para el tratamiento, recuperación y reciclado apropiado de los productos viejos y las baterías usadas, por favor llévelos a puntos de recolección aplicables, de acuerdo a su legislación nacional y las directivas 2002/96/EC y 2006/66/EC.



Al disponer de estos productos y baterías correctamente, ayudará a ahorrar recursos valiosos y a prevenir cualquier potencial efecto negativo sobre la salud humana y el medio ambiente, el cual podría surgir de un inapropiado manejo de los desechos.

Para más información sobre recolección y reciclado de productos viejos y baterías, por favor contacte a su municipio local, su servicio de gestión de residuos o el punto de venta en el cual usted adquirió los artículos.



[Información sobre la disposición en otros países fuera de la Unión Europea]

Estos símbolos sólo son válidos en la Unión Europea. Si desea deshacerse de estos artículos, por favor contacte a sus autoridades locales y pregunte por el método correcto de disposición.

Pb

Nota sobre el símbolo de la batería (ejemplos de dos símbolos de la parte inferior):

Este símbolo podría ser utilizado en combinación con un símbolo químico. En este caso el mismo obedece a un requerimiento dispuesto por la Directiva para el elemento químico involucrado.

LET OP: LEES HET VOLGENDE VOOR U DIT TOESTEL IN GEBRUIK NEEMT.

- 1 Om er zeker van te kunnen zijn dat u de optimale prestaties uit uw toestel haalt, dient u deze handleiding zorgvuldig door te lezen. Bewaar de handleiding op een veilige plek zodat u er later nog eens iets in kunt opzoeken.
- 2 Plaats dit geluidssysteem op een goed verluchte, koele, droge, nette plaats - niet in direct zonlicht of in de buurt van warmtebronnen, noch op plaatsen die onderhevig zijn aan trillingen, stof, vocht en/of koude. Voorzie voor een goede ventilatie minimaal de volgende ruimte rond de CRX-550:
Bovenkant: 20 cm
Achterkant: 10 cm
Zijkanten: 10 cm
- 3 Plaats dit toestel uit de buurt van andere elektrische apparatuur, motoren of transformatoren om storend gebrom te voorkomen.
- 4 Stel dit toestel niet bloot aan plotselinge temperatuurswisselingen van koud naar warm en plaats het toestel niet in een omgeving met een hoge vochtigheidsgraad (bijv. in een ruimte met een luchtbevochtiger) om te voorkomen dat zich binnenin het toestel condens vormt, wat zou kunnen leiden tot elektrische schokken, brand, schade aan dit toestel en/of persoonlijk letsel.
- 5 Vermijd plekken waar andere voorwerpen op het toestel kunnen vallen, of waar het toestel bloot staat aan druppelende of spattende vloeistoffen. Plaats de volgende dingen niet bovenop dit toestel:
 - Andere componenten, daar deze schade kunnen veroorzaken en/of de afwerking van dit toestel kunnen doen verkleuren.
 - Brandende voorwerpen (bijv. kaarsen), daar deze brand, schade aan dit toestel en/of persoonlijk letsel kunnen veroorzaken.
 - Voorwerpen met vloeistoffen, daar deze elektrische schokken voor de gebruiker en/of schade aan dit toestel kunnen veroorzaken wanneer de vloeistof daaruit in het toestel terecht komt.
- 6 Dek het toestel niet af met een krant, tafellaken, gordijn enz. zodat de koeling niet belemmerd wordt. Als de temperatuur binnenin het toestel te hoog wordt, kan dit leiden tot brand, schade aan het toestel en/of persoonlijk letsel.
- 7 Steek de stekker van dit toestel pas in het stopcontact als alle aansluitingen gemaakt zijn.
- 8 Gebruik het toestel niet wanneer het ondersteboven is geplaatst. Het kan hierdoor oververhit raken wat kan leiden tot schade.
- 9 Gebruik geen overdreven kracht op de schakelaars, knoppen en/of snoeren.
- 10 Wanneer u de stekker uit het stopcontact haalt, moet u aan de stekker zelf trekken, niet aan het snoer.
- 11 Maak dit toestel niet schoon met chemische oplosmiddelen; dit kan de afwerking beschadigen. Gebruik alleen een schone, droge doek.
- 12 Gebruik alleen het op dit toestel aangegeven voltage. Gebruik van dit toestel bij een hoger voltage dan aangegeven is gevaarlijk en kan leiden tot brand, schade aan het toestel en/of persoonlijk letsel. Yamaha aanvaardt geen aansprakelijkheid voor enige schade veroorzaakt door gebruik van dit toestel met een ander voltage dan hetgeen aangegeven staat.
- 13 Om schade door blikseminslag te voorkomen dient u de stekker uit het stopcontact te halen wanneer het onweert.
- 14 Probeer niet zelf wijzigingen in dit toestel aan te brengen of het te repareren. Neem contact op met erkend Yamaha

servicepersoneel wanneer u vermoedt dat het toestel reparatie behoeft. Probeer in geen geval de behuizing open te maken.

- 15 Wanneer u dit toestel voor langere tijd niet zult gebruiken (bijv. vakantie), dient u de stekker uit het stopcontact te halen.
- 16 Lees het hoofdstuk "PROBLEMEN OPLOSSEN" over veel voorkomende vergissingen bij de bediening voor u de conclusie trekt dat het toestel een storing of defect vertoont.
- 17 Voor u dit toestel verplaatst, dient u op  te drukken om dit toestel uit (standby) te schakelen en de stekker uit het stopcontact te halen.
- 18 Er zal zich condens vormen wanneer de omgevingstemperatuur plotseling verandert. Haal de stekker uit het stopcontact en laat het toestel met rust.
- 19 Wanneer het toestel langere tijd achter elkaar gebruikt wordt, kan het warm worden. Schakel de stroom uit en laat het toestel afkoelen.
- 20 Installeer dit toestel in de buurt van een stopcontact op een plek waar u de stekker gemakkelijk kunt bereiken.
- 21 De batterijen mogen niet worden blootgesteld aan hitte, zoals door direct zonlicht, vuur of iets dergelijks.
- 22 Een te hoge geluidsdruk (volume) van een oortelefoon of hoofdtelefoon kan leiden tot gehoorschade.

De stroomvoorziening van dit toestel is niet afgesloten zolang de stekker in het stopcontact zit, ook al is het toestel zelf uitgeschakeld met . Dit is de zogenaamde standby-stand. In deze toestand is het toestel ontworpen een zeer kleine hoeveelheid stroom te verbruiken.

WAARSCHUWING

OM DE RISICO'S VOOR BRAND OF ELEKTRISCHE SCHOKKEN TE VERMINDEREN, MAG U DIT TOESTEL IN GEEN GEVAL BLOOTSTELLEN AAN VOCHT OF REGEN.

VEILIGHEIDSGEGEVINGEN BETREFFENDE DE LASER

Dit apparaat is voorzien van een laser. Om oogletsel te voorkomen, mag u het verwijderen van de afdekking en het uitvoeren van reparaties aan deze inrichting uitsluitend door een bevoegde servicemonteur laten uitvoeren.

GEVAAR

Zichtbare laserstraling indien geopend. Voorkom rechtstreekse blootstelling aan de laserstraal. Als dit toestel is aangesloten op een stopcontact, houdt u uw ogen niet dicht bij de opening van de disclade en andere openingen om naar binnen te kijken.

De laser component in dit product is in staat stralen te produceren die de limiet voor Klasse 1 overstijgen.

LASER

Type	Halfgeleiderlaser GaAs/GaAlAs
Golflengte	780 nm
Uitvoervermogen	10 mW

WAARSCHUWING

RAAK DIT TOESTEL NIET AAN ALS HET VOORTDUREND OP EEN HOOG VOLUME WORDT GEBRUIKT AANGEZIEN DE ONDERKANT WARM KAN WORDEN. DAT KAN LEIDEN TOT VERWONDINGEN ZOALS BRANDWONDEN ENZVOOORT.

INHOUDSOPGAVE

VOORBEREIDING

WAT KUNT U DOEN MET DIT TOESTEL.....	2
BIJGELEVERDE TOEBEHOREN	2
AFSPEELBARE DISCS EN	
BESTANDSINDELINGEN	3
AFSTANDSBEDIENING	4
De batterijen in de afstandsbediening plaatsen.....	5
De afstandsbediening gebruiken.....	5
UITLEESVENSTER OP HET	
VOORPANEEL.....	6

AANVULLENDE INFORMATIE

PROBLEEMEN OPLOSSEN.....	18
Algemeen	18
Radio-ontvangst.....	19
iPod	19
USB	20
Afspelen van discs	21
Afstandsbediening	21
OMGAAN MET COMPACT DISCS.....	22
SPECIFICATIES	22

BEDIENING

VOORPANEEL EN BASISBEDIENING.....	7
VOORBEREIDINGEN.....	8
Luidsprekers/externe componenten/antennes	
aansluiten.....	8
Andere aansluiting.....	9
Het netsnoer aansluiten.....	9
MUZIEK BELUISTEREN	10
Afspelen.....	10
Bediening voor iPod.....	11
Bediening voor CD/USB.....	11
De weergave wijzigen.....	12
Geluid weergeven	12
FM-RADIOZENDERS BELUISTEREN.....	13
Afstemmen op radiozenders	13
Radiozenders voorprogrammeren.....	13
Voorgeprogrammeerde radiozenders kiezen	
(afstemmen op voorkeuzezenders).....	13
Radio Data System-informatie weergeven	13
De dienst TP (Traffic Program) gebruiken.....	14
KLOK EN TIMER.....	15
De klok gebruiken.....	15
De timer en slaaptimer gebruiken.....	15
HANDIGE FUNCTIES GEBRUIKEN	16
Het optiemenu gebruiken.....	16

■ Over deze handleiding

- In deze handleiding wordt uitgelegd hoe dit toestel gebruikt kan worden met behulp van de afstandsbediening, behalve wanneer dat niet mogelijk is. Sommige van de beschreven handelingen kunnen ook worden uitgevoerd met de toetsen op het voorpaneel.
- Het symbool "☞" met paginanummer(s) duidt op overeenkomstige referentiepagina(s).
- Opmerkingen bevatten belangrijke veiligheidsinformatie en bedieningsinstructies. ☞ duidt op een bedieningstip.
- Deze handleiding wordt voorafgaand aan de productie gedrukt. Ontwerp en specificaties zijn onderhevig aan wijzigingen ten gevolge van verbeteringen enz. In geval van verschillen tussen de handleiding en het product, heeft het product prioriteit.

WAT KUNT U DOEN MET DIT TOESTEL

Muziek afspelen op een iPod / disc / USB-apparaat / extern apparaat → p. 10

Met dit toestel kunt u muziek afspelen op een iPod, cd's en een USB-apparaat. U kunt ook een extern apparaat aansluiten en genieten van muziek op het aangesloten apparaat.

*Raadpleeg p. 3 voor meer informatie over afspeelbare discs en bestandsindelingen.

FM-radiozenders en Radio Data System-informatie ontvangen (Alleen Europees model) → p. 13

Met dit toestel kunt u FM-radiozenders beluisteren. Als u een zender ontvangt die gebruik maakt van het Radio Data System, kunt u bovendien Radio Data System-informatie weergeven op het voorpaneel van het toestel (alleen Europees model).

Het geluid van audio-cd's verbeteren door middel van uitbreiding van de bitgegevens → p. 12

U kunt genieten van audio-cd's met een heldere geluidswaergave.

Het geluid verbeteren van gecomprimeerde bronnen via Music Enhancer → p. 12

U kunt genieten van gecomprimeerde muziekbronnen (MP3 en WMA) met een betere geluidskwaliteit.

De klok en timer instellen → p. 15

U kunt de klok instellen en ervoor kiezen deze weer te geven op het voorpaneel in de stand-bystand.

U kunt ook een timer instellen om muziek af te spelen van een geselecteerde invoerbron.

Een iPod of USB-apparaat opladen → p. 9

U kunt met dit toestel tijdens de stand-bystand een iPod of USB-apparaat opladen.

De lage tonen versterken door een subwoofer aan te sluiten → p. 8

U kunt genieten van diepere lage tonen door een subwoofer aan te sluiten.

BIJGELEVERDE TOEBEHOREN

Controleer of alle onderstaande items aanwezig zijn.

Afstandsbediening

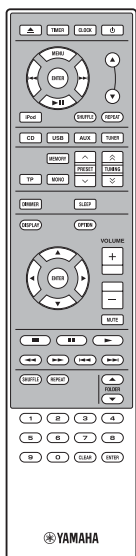

FM-binnenantenne

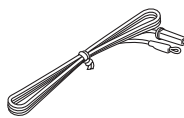

USB-klepje*



Afdekking voor het basisstation*



OPGELET

Bewaars het USB-klepje buiten het bereik van kinderen zodat het niet per ongeluk wordt ingeslikt.

Batterijen (x 2) (AAA, R03, UM-4)

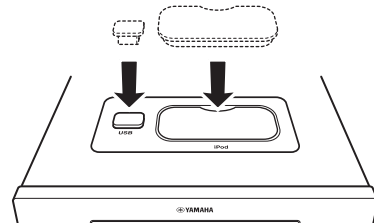
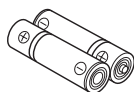

Wanneer het USB-klepje en de afdekking voor het basisstation gebruikt worden.

* Het USB-klepje en de afdekking voor het basisstation zijn geleverd bij dit toestel om de USB-poort en de iPod-aansluiting te kunnen bedekken wanneer deze niet worden gebruikt.

AFSPEELBARE DISCS EN BESTANDSINDELINGEN

■ Afspeelbare discs

Gebruik alleen compact discs met de onderstaande markeringen.



.... **Compact discs (digitale audio)**



.... **CD-R, CD-RW digitale audiodiscs**

- CD-R- of CD-RW-discs voorzien van een van de volgende aanduidingen.
FOR CONSUMER
FOR CONSUMER USE
FOR MUSIC USE ONLY
- Gefinaliseerde CD-R- of CD-RW-discs



Opmerking

Het is mogelijk dat de cd-speler sommige CD-R-/CD-RW-discs of discs waarop de opname niet juist werd uitgevoerd, niet kan afspelen.



.... **CD-TEXT-discs**

Een 8 cm-cd afspelen

Plaats de cd in het verzonken gebied in de disclade.

Plaats geen normale cd (12 cm) op een 8 cm-cd.

Om storingen van dit toestel te voorkomen:

- Gebruik geen discs van een ander formaat dan het standaardformaat (een hart enz.); deze kunnen het toestel namelijk beschadigen.
- Gebruik geen disc met tape, stickers of lijm erop. Als u dergelijke discs gebruikt, kunnen deze in het toestel vast komen te zitten of kan het toestel beschadigd raken.

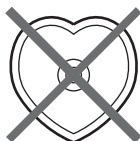

Opmerking: gebruik geen lensreinigers. Deze kunnen storingen veroorzaken.

■ Afspeelbare MP3- en WMA-bestanden

MP3

Indeling	Bitrate (kbps)	Bemonsteringsfrequentie (kHz)
MPEG 1 Audio Layer-3	32 – 320*1	32/44,1/48
MPEG 2 Audio Layer-3, 2	8 – 160*1	16/22,05/24

*1 Variabele bitrate wordt ondersteund.

WMA

- Versie 8
- Versie 9 (Standaard en variabele bitrates worden ondersteund. Professional en Lossless worden niet ondersteund.)

Profiel	Bitrate (kbps)	Bemonsteringsfrequentie (kHz)
High Profile	32 – 320*2	32/44,1/48
Mid Profile	16 – 32	22,05

*2 Zowel constante als variabele bitrates worden ondersteund.

Opmerkingen

- Het afspelen van bestanden op gegevensdiscs gebeurt in alfabetische volgorde.
- Het afspelen van USB-gegevens gebeurt in volgorde van datum en tijd van aanmaak.
- WMA-bestanden (DRM) die auteursrechtelijk beschermd zijn, kunnen niet afgespeeld worden met dit toestel.
- De disc moet ISO 9660-compatibel zijn.
- Het maximale aantal bestanden en mappen is als volgt.

	Gegevensdisc	USB
Maximaal aantal bestanden en mappen*3	512	9999
Maximaal aantal mappen*3	255	255
Maximaal aantal bestanden per map	511	255

*3 De rootmap wordt ook bij deze mappen gerekend.

AFSTANDSBEDIENING

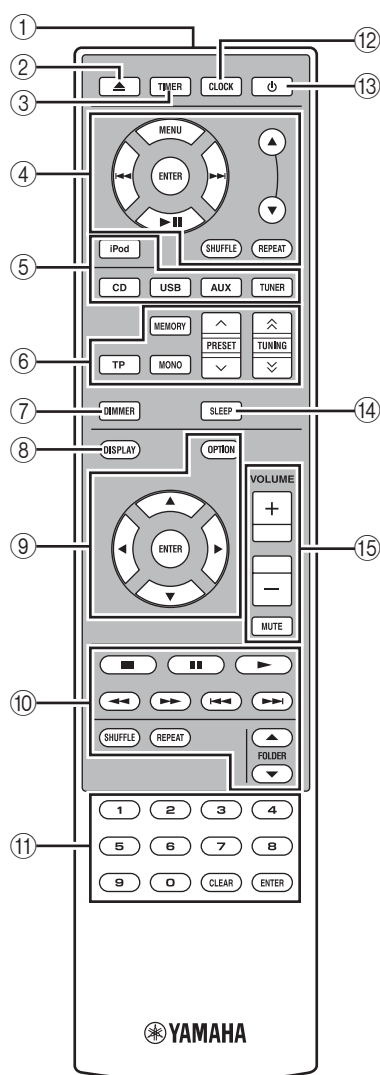

- ① **Infraroodzender** (☞ p. 5)
- ② **▲** : de lade openen en sluiten
- ③ **TIMER** (☞ p. 15)
- ④ **iPod-bedieningstoetsen** (☞ p. 11)
Hiermee kunt u de iPod bedienen.
▲/▼ : scrolltoetsen
MENU: terugkeren naar een hoger niveau in het iPod- menu
ENTER: een groep selecteren/de weergave starten
▶▶ : voorwaarts overslaan/houd deze toets ingedrukt om snel vooruit te spoelen
◀◀ : achterwaarts overslaan/houd deze toets ingedrukt om terug te spoelen
▶|| : de weergave beginnen of pauzeren
SHUFFLE: de willekeurige weergavefunctie selecteren
REPEAT: de herhaalde weergavefunctie selecteren
- ⑤ **Ingangskeuzetoetsen** (☞ p. 10, 13)
Hiermee kunt u een signaalbron selecteren.
- ⑥ **FM-bedieningstoetsen**
TP: de dienst TP (Traffic Program) inschakelen (☞ p. 14).
MEMORY: het voorprogrammeren starten en een voorkeuzezender opslaan (☞ p. 13).
MONO: de FM-ontvangstmodus instellen op monoraal (☞ p. 13).
PRESET ▲ / ▼ : een voorkeuzezender selecteren (☞ p. 13).
TUNING ⤴ / ⤵ : druk hierop om handmatig afstemmen te starten.
Houd deze toets ingedrukt om automatisch afstemmen te starten (☞ p. 13).
- ⑦ **DIMMER**
Hiermee kunt u de helderheid van het voorpaneel wijzigen. U kunt de helderheid instellen op normaal (helder), licht gedimd of gedimd door herhaaldelijk op deze toets te drukken.
- ⑧ **DISPLAY** (☞ p. 13)
Hiermee kunt u de informatie op het voorpaneel wijzigen.
- ⑨ **Optiebedieningstoetsen** (☞ p. 16)
OPTION: het optiemenu openen
▲/▼/◀/▶/ENTER: een item selecteren en bevestigen
- ⑩ **CD/USB-bedieningstoetsen** (☞ p. 11)
Hiermee kunt u de CD/USB-weergave bedienen.
■ : het afspelen stoppen
■| : het afspelen pauzeren
▶ : het afspelen starten
◀◀ / ▶▶ : muziek terugspoelen/snel vooruitspoelen
◀◀ / ▶▶ : naar het begin van de huidige track of de volgende track springen
SHUFFLE: de willekeurige weergavefunctie selecteren
REPEAT: de herhaalde weergavefunctie selecteren
FOLDER ▲/▼ : naar het eerste bestand (MP3 of WMA) gaan van een geselecteerde map opgenomen op een disc/USB-apparaat.
- ⑪ **Cijfertoetsen** (☞ p. 11)
Hiermee kunt u cijfers invoeren.
Druk op **ENTER** om de ingevoerde gegevens te bevestigen.
Druk op **CLEAR** om de ingevoerde gegevens te wissen.
- ⑫ **CLOCK** (☞ p. 15)
- ⑬ **⏻ (aan/stand-by)**
- ⑭ **SLEEP** (☞ p. 15)
- ⑮ **Volumeregelingstoetsen**
Hiermee kunt u het volume regelen.
Druk op **MUTE** om het geluid uit te schakelen. Druk nogmaals op deze toets om het geluid opnieuw in te schakelen.

De batterijen in de afstandsbediening plaatsen

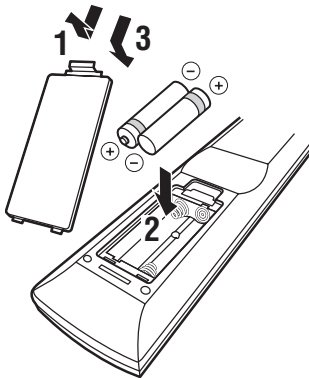

■ Opmerking over batterijen

- Vervang beide batterijen wanneer het bereik van de afstandsbediening kleiner wordt.
- Gebruik hiervoor AAA-, R03-, UM-4-batterijen.
- Houd rekening met de polariteit. Raadpleeg hiervoor de afbeelding in het batterijvak.
- Verwijder de batterijen als u de afstandsbediening langere tijd niet zult gebruiken.
- Combineer geen oude batterijen met nieuwe batterijen.
- Combineer geen verschillende types batterijen (bv. alkalinebatterijen en mangaanbatterijen). Lees de verpakking zorgvuldig; deze verschillende types batterijen kunnen namelijk dezelfde vorm en kleur hebben.
- Als de batterijen lekken, moet u deze onmiddellijk weggooien. Zorg ervoor dat u de gelekte vloeistof niet aanraakt en dat deze niet in contact komt met kledij enz. Reinig het batterijvak zorgvuldig voor u nieuwe batterijen installeert.
- Gooi batterijen niet bij het huishoudelijke afval; verwijder deze correct in overeenstemming met de plaatselijke regelgeving.

De afstandsbediening gebruiken

De afstandsbediening verzendt een gerichte infraroodstraal. Richt de afstandsbediening rechtstreeks op de afstandsbedieningssensor op het voorpaneel van het toestel tijdens de bediening.

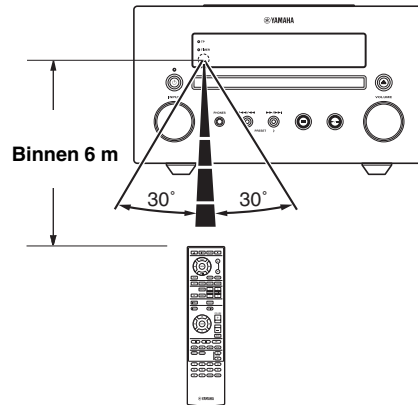

Opmerkingen

- De zone tussen de afstandsbediening en het toestel moet vrij van grote obstakels zijn.
- Mors geen water of andere vloeistoffen op de afstandsbediening.
- Laat de afstandsbediening niet vallen.
- Laat de afstandsbediening niet liggen op plaatsen waar de volgende omstandigheden gelden:
 - hoge luchtvochtigheid, zoals in de buurt van een bad
 - hoge temperatuur, zoals in de buurt van een verwarmingstoestel of kachel
 - extreem lage temperaturen
 - plaatsen met veel stof
- Stel de afstandsbedieningssensor niet bloot aan felle lichtbronnen, in het bijzonder fluorescentielampen met omzetter; doet u dit wel, dan is het mogelijk dat de afstandsbediening niet goed werkt. Plaats indien nodig het toestel uit de buurt van felle lichtbronnen.

UITLEESVENSTER OP HET VOORPANEEL

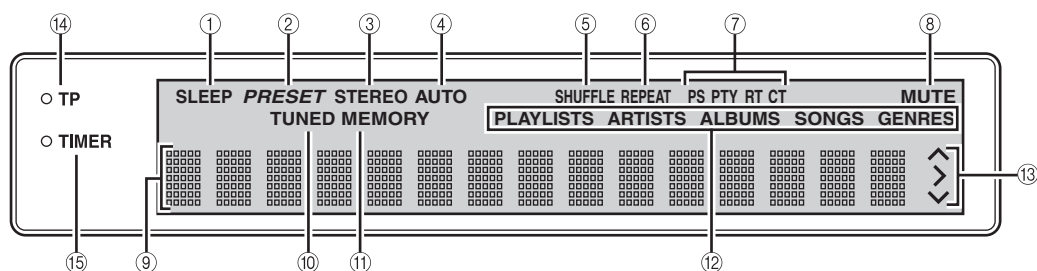

- ① **SLEEP-aanduiding**
Licht op wanneer de slaaptimer is ingeschakeld (☞ p. 15).
- ② **PRESET-aanduiding**
Licht op wanneer u radiozenders voorprogrammeert (☞ p. 13).
- ③ **STEREO-aanduiding**
Licht op wanneer het toestel een sterk FM-stereosignaal ontvangt.
- ④ **AUTO-aanduiding**
Licht op wanneer het toestel in de automatische afstemfunctie staat (☞ p. 13).
- ⑤ **SHUFFLE-aanduiding**
Licht op wanneer u uw iPod/cd/USB instelt op willekeurige weergave (☞ p. 11).
- ⑥ **REPEAT-aanduiding**
Licht op wanneer u uw iPod/cd/USB instelt op herhaalde weergave (☞ p. 11, 12).
- ⑦ **Radio Data System-aanduidingen**
De naam van de Radio Data System-gegevens die worden aangeboden door de ontvangen Radio Data System-zender licht op (☞ p. 13).
- ⑧ **MUTE-aanduiding**
Licht op wanneer het geluid uitgeschakeld wordt.
- ⑨ **Multifunctioneel scherm**
Hier ziet u allerlei informatie, zoals de afstemfrequentie.
- ⑩ **TUNED-aanduiding**
Licht op wanneer het toestel afgestemd is op een zender (☞ p. 13).
- ⑪ **MEMORY-aanduiding**
Knippert tijdens het zoeken naar een radiozender via automatisch voorprogrammeren. Licht op wanneer u automatisch of handmatig radiozenders voorprogrammeert (☞ p. 13).
- ⑫ **Multifunctionele aanduiding**
Geeft de muziekinformatie weer die momenteel wordt weergegeven op het multifunctionele scherm (☞ p. 12).
- ⑬ **Bedieningsaanduidingen**
Toont de bruikbare optiebedieningstoetsen voor het geselecteerde OPTION-item.
- ⑭ **TP-aanduiding**
Licht op wanneer het toestel een Radio Data System-zender ontvangt die beschikt over de dienst TP (Traffic Program) (☞ p. 14).
- ⑮ **TIMER-aanduiding**
Licht op wanneer de timer ingeschakeld is (☞ p. 15).

VOORPANEEL EN BASISBEDIENING



- Dit toestel heeft een automatische stand-byfunctie die automatisch de stand-bystand activeert als het toestel gedurende 1 uur ingeschakeld blijft zonder dat er iets afgespeeld wordt of een andere handeling wordt verricht. Deze functie is niet beschikbaar als de bron op FM/AUX1/AUX2 ingesteld is.

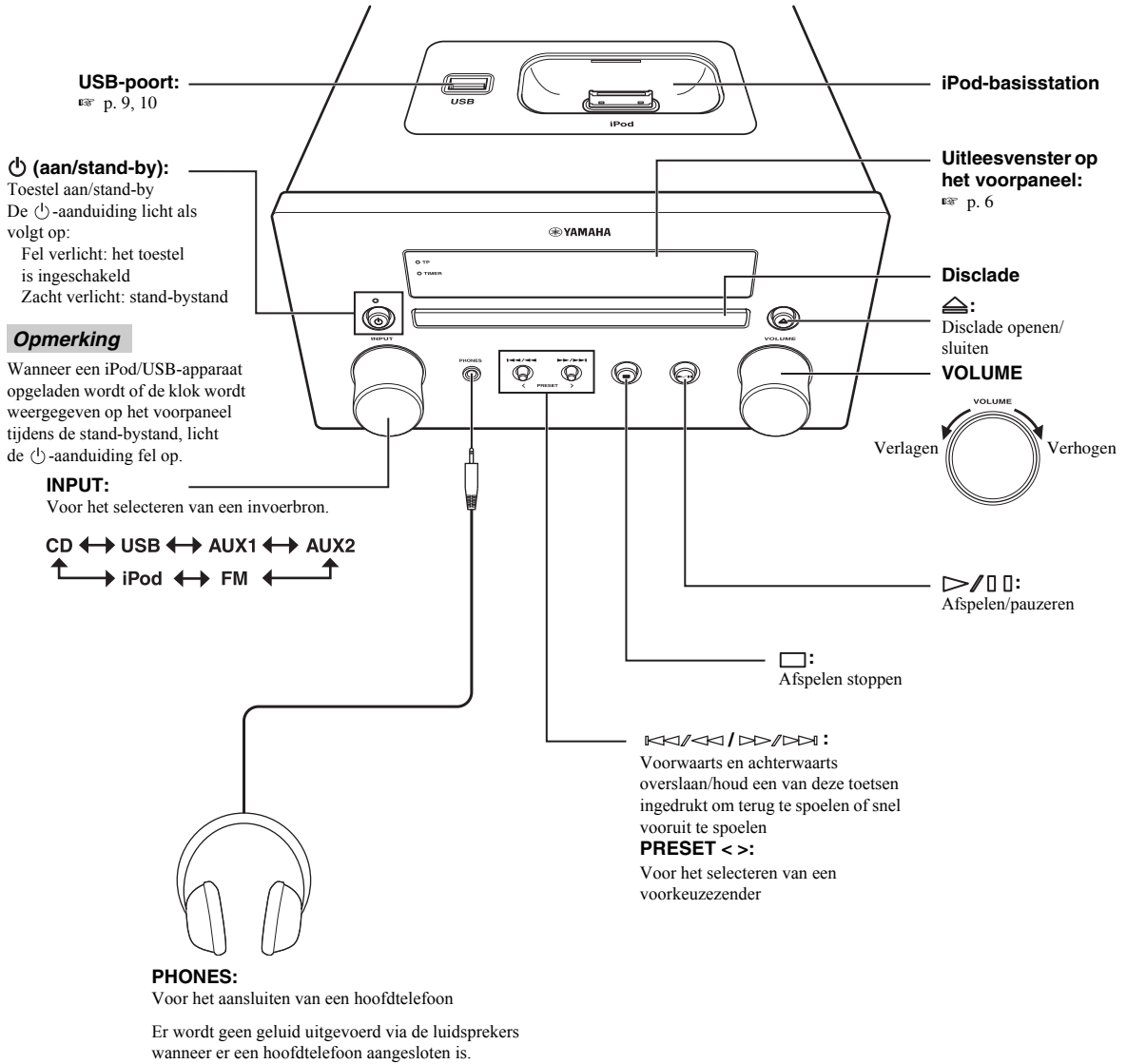

VOORBEREIDINGEN

Luidsprekers/externe componenten/antennes aansluiten

Lees de volgende stappen en opmerkingen zorgvuldig door voor u het toestel aansluit. Meer informatie over de luidsprekers (NS-BP200) vindt u in de bijhorende gebruiksaanwijzing.

Het toestel aansluiten

- 1 Sluit de luidsprekeraansluitingen (L) van het toestel aan op de luidsprekeraansluitingen van de linkerluidspreker en de luidsprekeraansluitingen (R) van het toestel op de luidsprekeraansluitingen van de rechterluidspreker met behulp van de luidsprekerkabels die geleverd zijn bij de luidsprekerkit (NS-BP200).
- 2 Sluit de bijgeleverde FM-antenne aan op de FM-aansluiting.

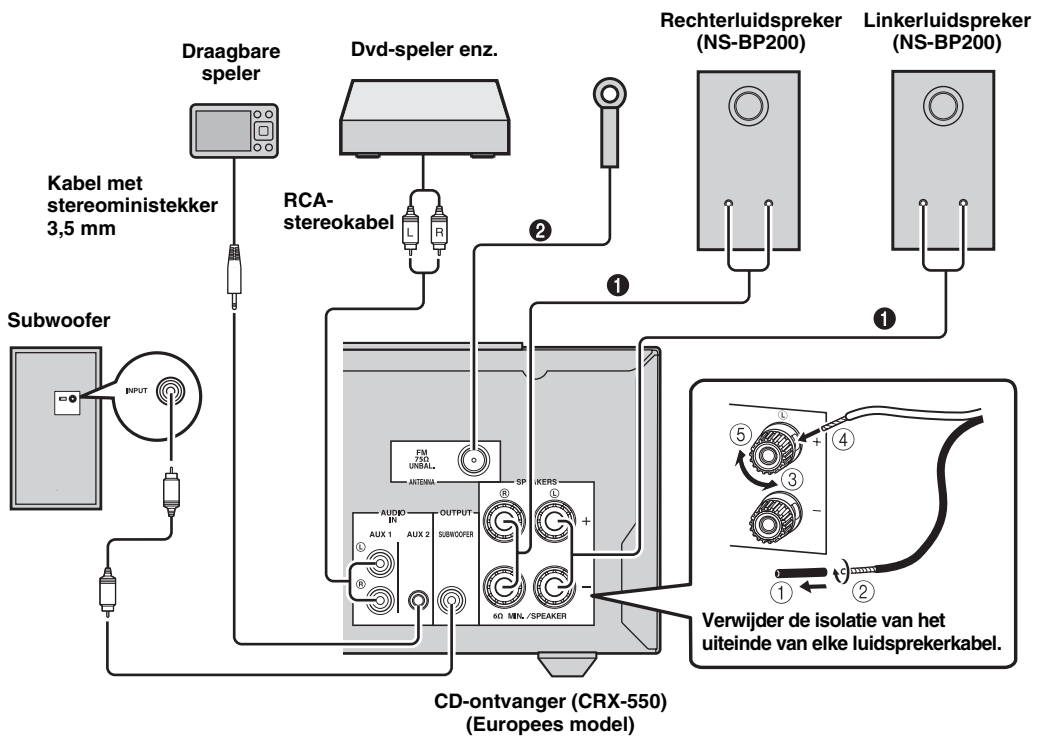

OPGELET

- Sluit dit toestel of andere componenten pas aan op de netstroom als alle verbindingen tussen de componenten doorgevoerd zijn.
- Zorg ervoor dat de ongeïsoleerde luidsprekerkabels elkaar en eventuele metalen onderdelen van het toestel niet kunnen raken. Daardoor zouden het toestel en/of de luidsprekers beschadigd kunnen raken.
- Alle verbindingen moeten correct zijn: L (links) met L, R (rechts) met R, "+" met "+" en "-" met "-". Als de verbindingen niet correct zijn, zal er geen geluid uit de luidsprekers komen, en als de polariteit van de luidsprekeraansluitingen verkeerd is, zal het geluid onnatuurlijk klinken en zullen de lage tonen ontbreken. Raadpleeg eveneens de gebruiksaanwijzing van de componenten.

Opmerkingen

- Wanneer u andere luidsprekers aansluit dan de NS-BP200, dient u luidsprekers te gebruiken met een impedantie van meer dan 6 Ω .
- Als u op uw locatie geen goede radio-ontvangst hebt, of als u de ontvangst wilt verbeteren, raden wij u aan om een in de handel verkrijgbare buitenantenne te gebruiken. Neem voor meer informatie contact op met uw dichtstbijzijnde erkende Yamaha-dealer of servicecentrum.

Andere aansluiting

■ Een iPod in het basisstation plaatsen

U kunt uw iPod in het basisstation plaatsen of deze verwijderen wanneer u dat wilt.



Uw iPod wordt automatisch opgeladen wanneer deze in het iPod-basisstation geplaatst is, zelfs als het toestel in de stand-bystand staat.

Opmerking

Het toestel is compatibel met iPod (5e generatie), iPod classic, iPod nano en iPod touch.

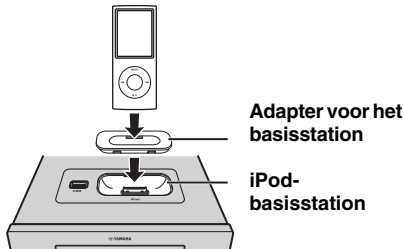

Opmerkingen

- Om de verbinding correct door te voeren, bevestigt u de compatibele adapter voor het basisstation geleverd bij de iPod of een universele iPod-adapter voor het basisstation (apart verkrijgbaar), en verwijdert u de beschermhoes van de iPod.
- Als u geen of een niet-compatibele adapter gebruikt, is het mogelijk dat de verbinding slecht is of wegvalt, wat schade of storingen kan veroorzaken.

■ Een USB-apparaat aansluiten

U kunt een USB-apparaat aansluiten of verwijderen wanneer u dat wilt.

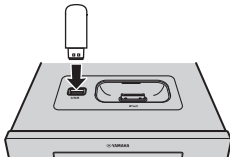

Het USB-apparaat wordt automatisch opgeladen wanneer het aangesloten is op het toestel, zelfs als het toestel in de stand-bystand staat.

Opmerkingen

- Dit toestel ondersteunt USB-apparaten voor massaopslag (zoals flashgeheugens, kaartlezers of draagbare audiospelers) die gebruik maken van de FAT16- of FAT32-bestandsindeling.
- Sluit geen andere apparaten aan dan USB-apparaten voor massaopslag (zoals USB-laders, USB-hubs), pc's, externe harde schijven enz.

Het netsnoer aansluiten



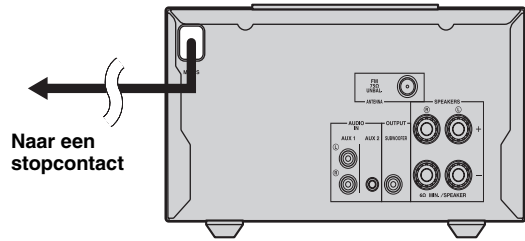





Nadat u alle aansluitingen hebt gemaakt, sluit u dit toestel aan op de netstroom.

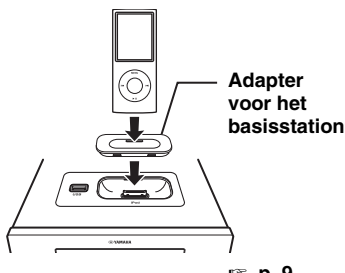

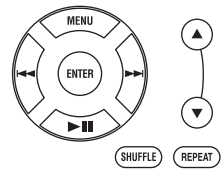
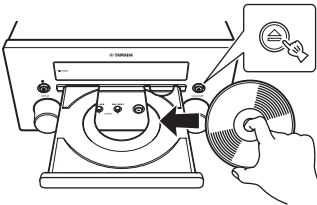
MUZIEK BELUISTEREN

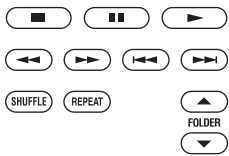
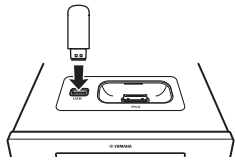
Afspelen

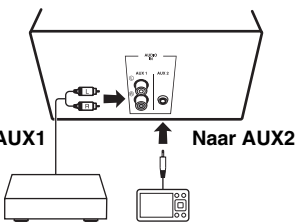
Volg de onderstaande procedure om muziek af te spelen.

	1 Plaats de bron	2 Wijzig de ingang	3 Selecteer muziek en start het afspelen
iPod*1	 <p>Adapter voor het basisstation</p> <p>p. 9</p>		
CD			
USB*2	 <p>p. 9</p>		
AUX1 AUX2	 <p>Naar AUX1</p> <p>Naar AUX2</p>		<p>Voor meer informatie over de bediening raadpleegt u de gebruiksaanwijzing van de externe componenten, zoals een dvd-speler of een draagbare speler.</p>

*1 Afhankelijk van het model of de softwareversie van uw iPod is het mogelijk dat sommige functies niet beschikbaar zijn.

*2 · Het is mogelijk dat sommige apparaten niet goed werken, zelfs als deze aan de vereisten voldoen.

· De afspelbaarheid van en stroomtoevoer naar alle types USB-apparaten wordt niet gegarandeerd.

· De leestijd kan langer dan 30 seconden duren, afhankelijk van het aantal bestanden/mappen.

· Yamaha en zijn leveranciers kunnen niet aansprakelijk worden gesteld voor het verlies van gegevens opgeslagen op USB-apparaten die op dit toestel worden aangesloten.

Als voorzorgsmaatregel wordt het aanbevolen om back-up exemplaren te maken van de bestanden.

Bediening voor iPod

Opmerking

Afhankelijk van het model of de softwareversie van uw iPod is het mogelijk dat sommige functies niet compatibel zijn.

Af speelbediening

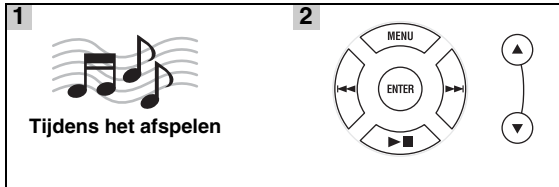

▲/▼: scrolltoetsen

MENU: terugkeren naar een hoger niveau in het iPod-menu

ENTER: een groep selecteren/de weergave starten

▶▶: voorwaarts overslaan/houd deze toets ingedrukt om snel vooruit te spoelen

◀◀: achterwaarts overslaan/houd deze toets ingedrukt om terug te spoelen

▶||: de weergave beginnen of pauzeren

Opmerkingen

- Voor iPod (5e generatie) en iPod nano (1e generatie) kunt u het iPod-menu alleen bedienen via het uitleesvenster op het voorpaneel.

iPod-menu



- Sommige tekens kunnen niet worden weergegeven op het uitleesvenster op het voorpaneel van dit toestel.

Willekeurig afspelen

U kunt muziek in een willekeurige volgorde afspelen.

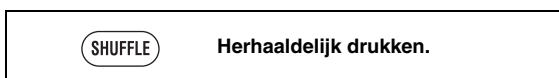

SHUFFLE SONGS → (SHUFFLE ALBUMS)*1 → SHUFFLE OFF

*1 U kunt ALBUMS niet instellen wanneer u een iPod touch gebruikt.

Herhaald afspelen

U kunt muziek herhaald afspelen.



REPEAT ONE → REPEAT ALL → REPEAT OFF

Bediening voor CD/USB

Af speelbediening



■: stoppen

■||: pauzeren

▶: afspelen

◀◀: terugspoelen

▶▶: snel vooruitspoelen

◀◀◀: achterwaarts overslaan

▶▶▶: voorwaarts overslaan

FOLDER ▲/▼: overschakelen naar het eerste bestand in de vorige/volgende map voor MP3 of WMA.*

* Als u op deze toetsen drukt, wordt de mapnaam gedurende een bepaalde tijd weergegeven op het uitleesvenster op het voorpaneel.



U kunt ook de **cijfer-toetsen** gebruiken om het nummer van de song rechtstreeks in te voeren. Druk op **CLEAR** om de ingevoerde gegevens te wissen.

Opmerkingen

- Het afspelen van bestanden op gegevensdiscs gebeurt in alfanumerieke volgorde.
- Het afspelen van USB-gegevens gebeurt in volgorde van datum en tijd van aanmaak.

Willekeurig afspelen

U kunt muziek in een willekeurige volgorde afspelen.



(SHUFFLE FOLDER)*2 → SHUFFLE ALL → SHUFFLE OFF

*2 Als de audio-indeling van de geselecteerde muziekbron MP3/WMA is, kunt u ook FOLDER selecteren.

■ Herhaald afspelen

U kunt muziek herhaald afspelen.

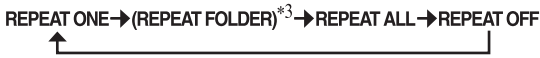

*3 Als de audio-indeling van de geselecteerde muziekbron MP3/WMA is, kunt u ook FOLDER selecteren.

De weergave wijzigen

U kunt de afspeelinformatie die wordt weergegeven op het uitleesvenster op het voorpaneel wijzigen. Het is mogelijk dat bepaalde speciale tekens niet correct worden weergegeven.

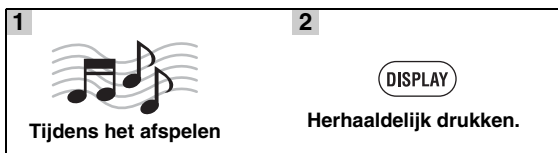

Voor iPod

Nummer van de song en verstreken tijd (standaardinstelling)

↓

Nummer van de song en resterende tijd

↓

Naam van de song

↓

Naam van de artiest

↓

Naam van het album

↓

Terug naar de standaardinstelling

Opmerking

Deze functie is beschikbaar voor iPod (5e generatie), iPod classic, iPod nano en iPod touch. Zelfs bij deze modellen is het echter mogelijk dat deze functie niet beschikbaar is afhankelijk van de softwareversie van uw iPod.

Voor CD/USB

Nummer van de track/het bestand en verstreken tijd van de huidige song (standaardinstelling)

↓

Nummer van de track en resterende tijd van de huidige song*4

↓

Totale tijd van de disc*4

↓

Resterende tijd van de disc*4

↓

Naam van het bestand*5

↓

Naam van de track*6

↓

Naam van de artiest*6

↓

Naam van het album*6

↓

Terug naar de standaardinstelling

*4 Alleen voor audio-CD's

*5 Alleen voor MP3-/WMA-bestanden

*6 Alleen als de geselecteerde track informatie bevat

Geluid weergeven

Het toestel is uitgerust met een ingebouwd geluidsprogramma dat automatisch de geluidsbron aanpast en zorgt voor een aangename geluidskwaliteit.

■ **Uitbreiding van bitgegevens**

Door de bitgegevens uit te breiden, worden 16-bitsgegevens van een cd verhoogd naar 24 bits, waardoor een natuurlijker en gedetailleerder geluid bekomen wordt.

Opmerking

Deze functie is alleen beschikbaar voor audio-cd's.

■ **Music Enhancer**

De functie Music Enhancer verbetert het geluid van gecomprimeerde muziek door muzikale elementen die verloren gegaan zijn tijdens de compressie te regenereren.

Opmerking

Deze functie is niet beschikbaar voor audio-cd's en audio-invoer van een extern apparaat aangesloten op AUX1.

FM-RADIOZENDERS BELUISTEREN

Afstemmen op radiozenders

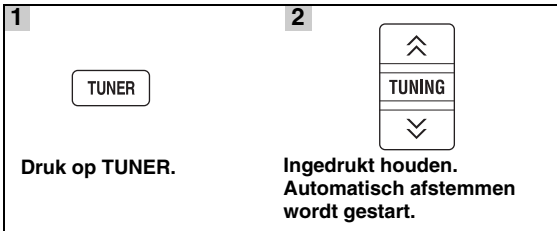

Als het signaal van de zender die u wilt kiezen te zwak is, kunt u ook handmatig op zenders afstemmen door herhaaldelijk op **TUNING** / te drukken.

Opmerking

Wanneer u een stereozender ontvangt, kunt u schakelen tussen stereo en mono door te drukken op **MONO**.

Radiozenders voorprogrammeren

U kunt uw favoriete FM-zenders opslaan met de voorprogrammeerfunctie.

■ Automatisch voorprogrammeren

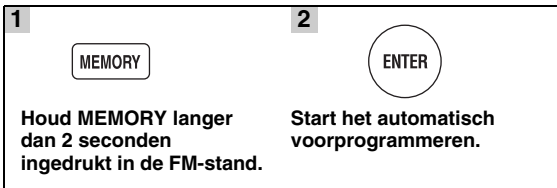

Opmerking

Wanneer u automatisch voorprogrammeren uitvoert, worden alle opgeslagen zenders gewist en worden de nieuwe zenders opgeslagen.

■ Handmatig voorprogrammeren

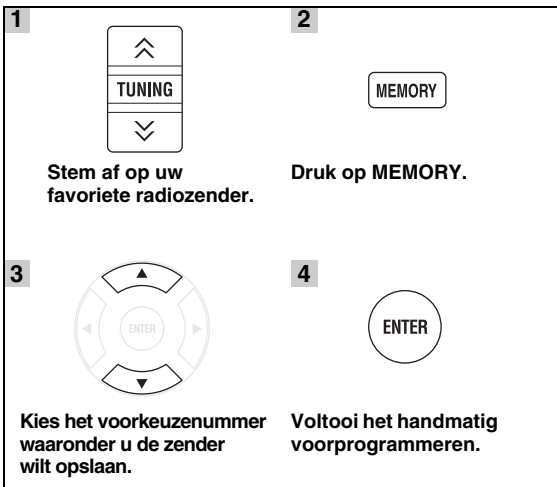

- U kunt maximaal 30 FM-zenders voorprogrammeren.
- Om het handmatig voorprogrammeren te annuleren tijdens het kiezen van een voorkeuzenummer, drukt u nogmaals op **MEMORY**.
- U kunt een voorgeprogrammeerd station wissen door op **OPTION** → / → **ENTER** te drukken om **PRESET DELETE** te selecteren.

Voorgeprogrammeerde radiozenders kiezen (afstemmen op voorkeuzezenders)



Radio Data System-informatie weergeven

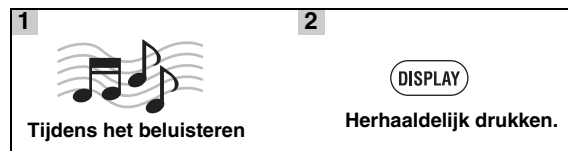

PS (Program Service)



PTY (Program Type)



RT (Radio Text)



CT (Clock Time)



Frequentie



Terug naar PS

Opmerking

Als de ontvangst van de Radio Data System-zender niet goed genoeg is, zal dit toestel mogelijk niet in staat zijn de volledige Radio Data System-informatie te ontvangen. Vooral RT-informatie (Radio Text) heeft veel bandbreedte nodig en kan dus soms minder goed ontvangen worden dan andere informatie.

De dienst TP (Traffic Program) gebruiken

Gebruik deze functie om de dienst TP (Traffic Program) van het Radio Data System-zendernetwerk te ontvangen.



- "TP Search" knippert in het uitleesvenster op het voorpaneel en het zoeken start.
De TP-aanduiding op het toestel knippert tijdens het zoeken.
- Wanneer de verkeersinformatie ontvangen wordt, blijft de TP-aanduiding branden en wordt het zoeken gestopt.
Als u nogmaals op TP drukt, begint het zoeken opnieuw.
- Als het toestel er niet in slaagt om de verkeersinformatie te ontvangen, dooft de TP-aanduiding en wordt "Not Found" weergegeven op het scherm. Het toestel keert terug naar de vorige stand.
- Om het zoeken te annuleren, drukt u op TP tijdens het zoeken.

KLOK EN TIMER

De klok gebruiken

Om de klok in te stellen, houdt u **CLOCK** ingedrukt of drukt u op **OPTION** om CLOCK SET in het optiemenu te openen.

Meer informatie over het instellen vindt u bij "Het optiemenu gebruiken" op pagina 16.

Als u de klok ingesteld hebt, kunt u deze weergeven op het uitleesvenster op het voorpaneel.



Wanneer u op **CLOCK** drukt terwijl het toestel ingeschakeld is, wordt de klok gedurende enkele seconden weergegeven op het uitleesvenster op het voorpaneel.

Wanneer u op **CLOCK** drukt in de stand-bystand, kunt u kiezen of de klok weergegeven wordt op het uitleesvenster op het voorpaneel of niet.

Opmerkingen

- Dit toestel ondersteunt 24-uurstijdweergave.
- De klokinstelling gaat verloren als u het netsnoer gedurende enkele minuten loskoppelt van het stopcontact.

De timer en slaaptimer gebruiken

De timer gebruiken

Door de timer te gebruiken, speelt het toestel muziek af op de ingestelde tijd.

Om de timer in te stellen, houdt u **TIMER** ingedrukt of drukt u op **OPTION** om TIMER SET in het optiemenu te openen.

Meer informatie over het instellen vindt u bij "Het optiemenu gebruiken" op pagina 16.

Om de timer te gebruiken, koppelt u vooraf de juiste invoerbron aan en stelt u de timer in het optiemenu in (p. 17).



TIMER OFF → TIMER ONCE → TIMER EVERY

TIMER OFF: de timer uitschakelen.

TIMER ONCE: de timer eenmalig instellen.

TIMER EVERY: de timer elke dag op hetzelfde tijdstip instellen.

Wanneer u de timer instelt op **TIMER EVERY** of **TIMER ONCE**, licht de **TIMER**-aanduiding op in het uitleesvenster op het voorpaneel.

Opmerkingen

- De klok moet vooraf worden ingesteld.
- Wanneer de timer ingesteld is, licht de **TIMER**-aanduiding op in het uitleesvenster op het voorpaneel. Wanneer het toestel ingeschakeld is, knippert de **TIMER**-aanduiding wanneer het ingestelde tijdstip van de timer nadert.



- De timerinstellingen worden behouden.

De slaaptimer gebruiken

De slaaptimer activeert de stand-bystand op het toestel nadat een bepaalde tijd verlopen is.



120min → 90min → 60min → 30min → Off

De **SLEEP**-aanduiding licht op in het uitleesvenster op het voorpaneel.

HANDIGE FUNCTIES GEBRUIKEN

Het optiemenu gebruiken

Het optiemenu wordt weergegeven op het uitleesvenster op het voorpaneel door te drukken op **OPTION**. U kunt verschillende nuttige functies instellen via het optiemenu.

Optiemenu	Parameter of bedieningsbereik	Referentiepagina
PRESET DELETE	(Wordt alleen weergegeven wanneer de invoerbron ingesteld is op FM.)	13
TREBLE	-10 dB tot +10 dB	hieronder
BASS	-10 dB tot +10 dB	hieronder
BALANCE	L+5 - CENTER - R+5	hieronder
AUTO CLOCK*1	ON/OFF	hieronder
CLOCK SET	Uur, minuut	hieronder
TIMER SET	Tijd (uur, minuut), geluid (bron, track of voorkeuzenummer), volume, timer aan (altijd/eenmalig)/uit	17

*1 Deze functie is alleen beschikbaar voor modellen voor Europa, het VK en Australië.

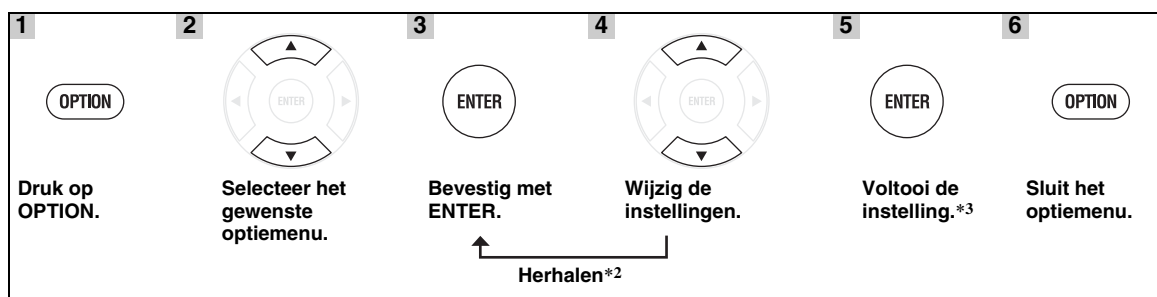

*2 Wanneer er meerdere parameters moeten worden ingesteld, herhaalt u stap 3 en 4. U kunt terugkeren naar een vorige parameter door te drukken op ◀.

*3 Om bijkomende items in te stellen, herhaalt u stap 2 tot 5.



Om tijdens het instellen de handeling te annuleren, drukt u op **OPTION**.

■ De toon/balans instellen

TREBLE*4: hiermee kunt u de weergave van de hoge tonen regelen.

BASS*4: hiermee kunt u de weergave van de lage tonen regelen.

BALANCE: hiermee kunt u de volumenniveaus van het linker- en rechterluidsprekerkanaal op elkaar afstemmen.

*4 Werkt ook wanneer u een hoofdtelefoon gebruikt.

■ De klok instellen

AUTO CLOCK: de functie voor automatisch aanpassen is alleen beschikbaar voor modellen voor Europa, het VK en Australië. Om deze functie in te schakelen, stelt u AUTO CLOCK in op ON.

CLOCK SET: voor het instellen van het uur en de minuten, herhaalt u stap 3 en 4 op pagina 16.



- U kunt CLOCK SET rechtstreeks openen door **CLOCK** ingedrukt te houden wanneer het toestel ingeschakeld is.
- U kunt bij het instellen van de klok ook de **cijfertoetsen** gebruiken om het uur en de minuten in te voeren. Druk op **ENTER** om de ingevoerde gegevens te bevestigen. Druk op **CLEAR** om de ingevoerde gegevens te wissen.
- De huidige tijd wordt gedurende een bepaalde periode weergegeven op het uitleesvenster op het voorpaneel door te drukken op **CLOCK** wanneer het toestel ingeschakeld is.

Opmerking

De tijdsinstelling gaat verloren als u het netsnoer gedurende enkele minuten loskoppelt van het stopcontact.

■ De timer instellen

TIMER SET: voor het selecteren van de volgende instelitems, herhaalt u stap 3 en 4 op pagina 16.



U kunt TIMER SET rechtstreeks openen door **TIMER** ingedrukt te houden.

Tijd (uur en minuten)



U kunt de **cijfertoetsen** gebruiken om het uur/de minuten, het nummer van de track/het bestand, het voorkeuzennummer en het volume in te voeren wanneer u de timer instelt. Druk op **ENTER** om de ingevoerde gegevens te bevestigen. Druk op **CLEAR** om de ingevoerde gegevens te wissen.

Invoerbron en nummer van de track/het bestand of voorkeuzennummer

Opmerking

Als de bron niet correct ingesteld is, wordt het geluid van de timer niet weergegeven. Zorg ervoor dat de bron correct ingesteld is.

CD:

Stel een track-/bestandsnummer in.

Als u een track-/bestandsnummer instelt dat niet bestaat, wordt automatisch de eerste track/het eerste bestand afgespeeld.

USB:

Stel een bestandsnummer in.

Als u een bestandsnummer instelt dat niet bestaat, wordt automatisch het eerste bestand afgespeeld.

iPod:

Wanneer u een iPod selecteert als bron, wordt de muziek afgespeeld die u het laatst beluisterd hebt.

FM:

Stel een voorkeuzennummer in.

Door "----" te selecteren, wordt de laatst ingestelde FM-zender ingesteld.

Volume



Het volumeniveau kan worden ingesteld op "1" - "MAX" (60) en "----"*. Wanneer de timer geactiveerd wordt terwijl de stand-bystand actief is, wordt het ingestelde volume gebruikt. Wanneer de timer geactiveerd wordt terwijl het toestel ingeschakeld is, blijft het volumeniveau gelijk aan het huidige volumeniveau.

* Als u het volume instelt op "___" en de timer geactiveerd wordt terwijl de stand-bystand actief is, wordt het volumeniveau ingesteld op hetzelfde niveau als voor de invoerbron.

Timer aan (TIMER EVERY/TIMER ONCE)/Timer uit (TIMER OFF)

U kunt de timer instellen op TIMER EVERY/TIMER ONCE/TIMER OFF. Wanneer u de timer instelt op TIMER EVERY of TIMER ONCE, licht de TIMER-aanduiding op in het uitleesvenster op het voorpaneel.



Deze instelling is ook beschikbaar met **TIMER** (p. 15).

PROBLEMEN OPLOSSEN

Raadpleeg de tabel hieronder wanneer het toestel niet naar behoren functioneert. Als het probleem niet hieronder vermeld staat, of als de aanwijzingen het probleem niet verhelpen, schakelt u het toestel uit, haalt u de stekker uit het stopcontact en neemt u contact op met uw dichtstbijzijnde Yamaha-dealer of -servicecentrum.

Algemeen

Probleem	Oorzaak	Oplossing	pagina
Het toestel wordt niet ingeschakeld of schakelt over naar de stand-bystand zodra de stroom wordt ingeschakeld.	Het netsnoer of de stekker is niet of niet goed aangesloten.	Sluit het netsnoer op de juiste manier aan.	9
	Het toestel werd blootgesteld aan een sterke, externe elektrische schok (bijvoorbeeld een blikseminslag of een ontlading van statische elektriciteit).	Activeer de stand-bystand, haal de stekker uit het stopcontact, wacht 30 seconden voor u de stekker weer terugplaatst en probeer het toestel vervolgens weer gewoon te gebruiken.	—
Het toestel werkt niet naar behoren.			
Geen geluid.	Er is geen geschikte invoerbron geselecteerd.	Selecteer een geschikte invoerbron met INPUT op het voorpaneel (of met de ingangstoetsen op de afstandsbediening).	—
	De luidsprekers zijn niet goed aangesloten.	Sluit de luidsprekers op de juiste manier aan.	8
	De geluidsdemping is mogelijk ingeschakeld.	Schakel de geluidsdemping uit.	4
	Het volume staat op de laagste stand.	Verhoog het volume.	—
	Er worden signalen van een signaalbron ontvangen die dit toestel niet kan reproduceren, zoals een CD-ROM.	Gebruik een signaalbron waarvan de signalen wel door dit toestel kunnen worden gereproduceerd.	3
Het toestel wordt plots uitgeschakeld.	De slaaptimer is mogelijk ingeschakeld.	Dit wijst niet op een defect. Schakel het toestel in en speel de signaalbron opnieuw af.	—
	Het toestel blijft gedurende 1 uur ingeschakeld zonder dat er iets afgespeeld wordt of een andere handeling wordt verricht.		
De instelling van de klok is gewist.	Het netsnoer werd losgekoppeld.	Sluit het netsnoer aan en stel de klok opnieuw in.	—
Er wordt slechts door één luidspreker geluid uitgevoerd.	De bedrading is niet op de juiste manier aangesloten.	Sluit de bedrading op de juiste manier aan. Als dit het probleem niet verhelpt, is het mogelijk dat er iets mis is met de kabels.	8
U ondervindt storing van digitale of andere apparatuur die radiogolven genereert.	Het toestel staat te dicht bij digitale of hoogfrequente apparatuur.	Zet het toestel verder bij dergelijke apparatuur vandaan.	—

Radio-ontvangst

Probleem	Oorzaak	Oplossing	pagina
FM-stereo-ontvangst bevat ruis.	De antenne is niet goed aangesloten.	Controleer de aansluitingen van de antenne.	8
	Dit probleem is inherent aan FM-stereo-uitzendingen wanneer de zender te ver weg is of het ontvangstsignaal dat binnenkomt via de antenne niet sterk genoeg is.	Probeer een hoogwaardige directionele FM-antenne.	—
		Schakel over op mono.	13
Er kan niet op de gewenste zender worden afgestemd met de automatische afstemmingsmethode.	Het signaal is te zwak.	Gebruik een directionele FM-antenne van hoge kwaliteit.	—
		Gebruik de handmatige afstemmingsmethode.	13
De functie om voorgeprogrammeerde zenders te selecteren werkt niet.	De voorgeprogrammeerde zender (of het geheugen) is mogelijk gewist.	Programmeer de radiozenders opnieuw.	13
Er zijn storingen en een zuivere ontvangst lukt niet, zelfs niet met een goede FM-antenne of een buitenantenne.	Er treedt mogelijk meewegontvangst op of er is andere radiostoring.	Verander de hoogte, richting of plaats van de antenne.	—

iPod

Opmerking

Wanneer er iets mis gaat met de gegevensoverdracht zonder dat er een melding verschijnt op het uitleesvenster op het voorpaneel van dit toestel, controleert u de aansluiting van uw iPod (zie pagina 9).

Statusmelding	Oorzaak	Oplossing	pagina
iPod Connecting iPod Charging	Het toestel is bezig de verbinding met uw iPod te controleren.	Als de melding blijft verschijnen in het uitleesvenster op het voorpaneel en het afspelen niet start, sluit u de iPod opnieuw aan.	—
Unknown iPod	Er is een probleem met het signaal dat het toestel ontvangt van uw iPod.	Sluit de iPod opnieuw aan.	9
	De gebruikte iPod wordt niet ondersteund door dit toestel.	Alleen iPod (5e generatie), iPod classic, iPod nano en iPod touch worden ondersteund.	—
	De iPod-software is achterhaald.	Update de softwareversie van de iPod naar de recentste versie.	—
iPod	Het afspelen van de iPod is voltooid. Dit is bijvoorbeeld het geval als alle nummers in het geselecteerde album afgespeeld werden.		
iPod Unplugged	Uw iPod werd verwijderd uit het iPod-basisstation.	Plaats uw iPod terug in het iPod-basisstation.	9
iPod OverCurrent	De aangesloten iPod kan niet op dit toestel worden afgespeeld. De iPod is schuin geplaatst.	Koppel de iPod los. Wijzig de invoerbron naar een andere bron dan iPod en selecteer vervolgens iPod opnieuw als invoerbron. Sluit vervolgens de afspeelbare iPod opnieuw aan.	9

Probleem	Oorzaak	Oplossing	pagina
Geen geluid.	Het toestel is uitgeschakeld.	Sluit het netsnoer op de juiste manier aan.	—
	De softwareversie van de iPod werd niet geüpdatet.	Download de recentste iTunes-software om de softwareversie van de iPod te updaten.	—
	De iPod wordt aangesloten op het toestel.	Even geduld.	—

Probleem	Oorzaak	Oplossing	pagina
Geen geluid. De iPod maakt geluid, maar u kunt deze niet bedienen via het toestel of via de afstandsbediening.	De iPod is niet goed in het iPod-basisstation geplaatst.	Verwijder de iPod uit het toestel en plaats deze opnieuw in het iPod-basisstation.	9
Het toestel kan niet worden bediend met de afstandsbediening.	De iPod wordt niet ondersteund door dit toestel.	Alleen iPod (5e generatie), iPod classic, iPod nano en iPod touch worden ondersteund.	9
	De iPod is niet correct aangesloten.	Sluit de iPod op de juiste manier aan.	—
	De softwareversie van de iPod is achterhaald.	Update de softwareversie van de iPod naar de recentste versie. Als het probleem niet kan worden opgelost, zelfs niet met de recentste software, reset u de iPod.	—
U kunt het toestel niet bedienen vanaf de iPod.	De iPod is niet goed in het iPod-basisstation geplaatst.	Verwijder de iPod uit het toestel en plaats deze opnieuw in het iPod-basisstation.	9
De afspeelinformatie wordt niet weergegeven in het uitleesvenster op het voorpaneel.	De iPod die u gebruikt, ondersteunt de weergave van informatie niet.	Alleen iPod (5e generatie), iPod classic, iPod nano en iPod touch worden ondersteund.	9
De iPod laadt niet op.	De iPod is niet goed in het iPod-basisstation geplaatst.	Verwijder de iPod uit het toestel en plaats deze opnieuw in het iPod-basisstation.	9
	De iPod wordt niet ondersteund door dit toestel.	Alleen iPod (5e generatie), iPod classic, iPod nano en iPod touch worden ondersteund.	9

USB



Opmerking

Wanneer er iets mis gaat met de gegevensoverdracht zonder dat er een melding verschijnt op het uitleesvenster op het voorpaneel van dit toestel, controleert u de aansluiting van het USB-apparaat (zie pagina 9).

Statusmelding	Oorzaak	Oplossing	pagina
USB Unplugged	Het USB-apparaat is niet goed aangesloten.	Sluit het USB-apparaat opnieuw aan.	9
No Files	Het aangesloten USB-apparaat kan niet op dit toestel worden afgespeeld.	Sluit een afspeelbaar USB-apparaat aan.	9
	Het USB-apparaat bevat geen gegevens.	Sluit een USB-apparaat aan waarop gegevens opgeslagen zijn.	9
USB OverCurrent	Het aangesloten USB-apparaat kan niet op dit toestel worden afgespeeld.	Verbreek de verbinding met het USB-apparaat. Wijzig de invoerbron naar een andere bron dan USB en selecteer vervolgens USB opnieuw als invoerbron. Sluit vervolgens het afspeelbare USB-apparaat opnieuw aan.	9
	Het USB-apparaat is schuin geplaatst.		

Probleem	Oorzaak	Oplossing	pagina
MP3-/WMA-bestanden op het USB-apparaat worden niet afgespeeld.	Het USB-apparaat wordt niet herkend.	Sluit het USB-apparaat opnieuw aan.	9
		Sluit een netspanningsadapter aan als deze bij het apparaat werd geleverd.	—
	Onjuiste aansluiting van het USB-apparaat.	Sluit het USB-apparaat opnieuw aan.	9
	De indelingen MP3 of WMA zijn niet compatibel met dit toestel.	Vervang het bestand door een juist opgenomen bestand dat op dit toestel kan worden afgespeeld.	3
	Als het probleem niet opgelost raakt met de bovenstaande maatregelen, kan het USB-apparaat niet met het toestel worden afgespeeld.	Probeer een ander USB-apparaat.	—

Afspelen van discs

Probleem	Oorzaak	Oplossing	pagina
Geen geluid of vervormd geluid	De bemonsteringsfrequentie van een MP3- of WMA-bestand is mogelijk niet geschikt voor dit toestel.	Controleer of de bemonsteringsfrequentie en de bitsnelheid van het MP3- of WMA-bestand geschikt zijn voor weergave met dit toestel.	3
De weergave van de disc begint niet.	Mogelijk gebruikt u een CD-R/RW die niet gefinaliseerd is.	Finaliseer de CD-R/RW.	—
	De bedrukte zijde van de disc is mogelijk naar onder gericht.	Controleer of de bedrukte zijde van de disc naar boven is gericht.	—
	De disc is mogelijk defect.	Probeer een andere disc af te spelen. Als het probleem zich nu niet voordoet, is de disc die u eerst probeerde af te spelen defect.	—
	Er staan mogelijk onvoldoende muziekbestanden op de MP3/WMA-disc om af te kunnen spelen.	Controleer of uw MP3/WMA-disc tenminste 5 MP3/WMA-muziekbestanden bevat. Als het aantal bestanden te klein is, is het mogelijk dat de disc niet wordt herkend.	—
	De bemonsteringsfrequentie van een MP3- of WMA-bestand is mogelijk niet geschikt voor dit toestel.	Controleer of de bemonsteringsfrequentie en de bitsnelheid van het MP3- of WMA-bestand geschikt zijn voor weergave met dit toestel.	3
Sommige handelingen met de toetsen werken niet.	De geplaatste disc is mogelijk niet compatibel met het toestel.	Verwijder de disc en controleer of deze wordt ondersteund door het toestel.	3
Het afspelen start niet onmiddellijk nadat u op  op het toestel of  op de afstandsbediening drukt.	De disc is mogelijk vuil.	Veeg de disc schoon.	—
	De geplaatste disc is mogelijk niet compatibel met het toestel.	Gebruik een disc die door het toestel wordt ondersteund.	3
	Als het toestel verplaatst werd van een koude naar een warme plaats, heeft er zich mogelijk condens gevormd op de lens die de disc leest.	Wacht één tot twee uur tot het toestel geacclimatiseerd is en probeer opnieuw.	—
"No Disc" wordt weergegeven in het uitleesvenster hoewel er zich een disc in de disclade bevindt.	De geplaatste disc is mogelijk niet compatibel met het toestel.	Gebruik een disc die door het toestel wordt ondersteund.	3
	De disc is mogelijk vuil.	Verwijder de disc en veeg deze schoon.	—
	De disc is ondersteboven in de lade geplaatst.	Verwijder de disc en plaats deze met de bedrukte zijde naar boven gericht.	—

Afstandsbediening

Probleem	Oorzaak	Oplossing	pagina
De afstandsbediening werkt niet of niet naar behoren.	De afstandsbediening wordt mogelijk buiten het werkingsbereik gebruikt.	Voor meer informatie over het bereik van de afstandsbediening raadpleegt u "De afstandsbediening gebruiken".	5
	De afstandsbedieningssensor van dit toestel wordt mogelijk blootgesteld aan direct zonlicht of belichting.	Wijzig de belichting of de oriëntatie van het toestel.	—
	De batterij is mogelijk leeg.	Vervang de batterij door een nieuwe.	5
	Er bevinden zich obstakels tussen de sensor van dit toestel en de afstandsbediening.	Verwijder de obstakels.	—

OMGAAN MET COMPACT DISCS

- Wees altijd voorzichtig als u een disc vastpakt, zodat er geen krassen op het oppervlak komen. Buig discs niet.

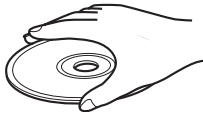

- Om de afspelijde schoon te houden, veegt u deze af met een propere, droge doek. Gebruik geen reinigingsmiddel voor discs, sprays of andere vloeistoffen op basis van chemicaliën.
- Stel discs niet langdurig bloot aan direct zonlicht, hoge temperaturen of een hoge luchtvochtigheid.

- Maak geen cirkelvormige bewegingen bij het wrijven, maar wrijf vanaf het midden recht naar de rand.

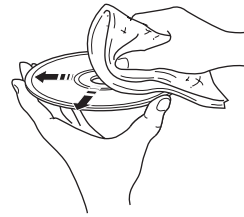

- Gebruik een pen met een zachte punt om te schrijven op de bedrukte zijde van een disc.

SPECIFICATIES

SPELERGEDEELTE

iPod

- Ondersteunde iPodiPod (5e generatie), iPod classic, iPod nano, iPod touch

CD

- MediaCD, CD-R/RW
- Audio-indeling Audio-CD, MP3, WMA

USB

- Audio-indeling MP3, WMA

AUX

- Ingang
AUX1 RCA
AUX2 STEREO L/R: 3,5 mm STEREO-miniaansluiting

VERSTERKERGEDEELTE

- Maximaal uitgangsvermogen 32 W + 32 W
(6 Ω 1 kHz, 10% THV)
- Ingangsgevoeligheid
AUX1 280 mV/47 kΩ
AUX2 140 mV/47 kΩ
- Totale harmonische vervorming
AUX1 1 kHz/10 W 0,05 %

TUNERGEDEELTE

- Afstembereik
[Model voor Canada] 87,5 tot 107,9 MHz
[Andere modellen] 87,50 tot 108,00 MHz

ALGEMEEN

- Stroomvoorziening
[Model voor Europa] AC 230 V, 50 Hz
[Model voor Canada] AC 120 V, 60 Hz
[Model voor Azië] AC 220-240 V, 50/60 Hz
[Model voor Taiwan] AC 110-120 V, 60 Hz
[Model voor Australië] AC 240 V, 50 Hz
[Model voor het VK] AC 230 V, 50 Hz
[Model voor China] AC 220 V, 50 Hz
- Stroomverbruik 80 W

- Stroomverbruik in stand-bystand* 0,5 W of minder
- Afmetingen (B × H × D) 215 × 125 × 309 mm

- Gewicht 4,8 kg

- * Wanneer er geen iPod/USB wordt opgeladen en wanneer de klok niet wordt weergegeven.

Wijzigingen in specificaties voorbehouden zonder voorafgaande kennisgeving.

iPod

iPod is een handelsmerk van Apple Inc., geregistreerd in de V.S. en andere landen.

"Made for iPod" betekent dat een elektronisch accessoire specifiek ontworpen is om op een iPod aan te sluiten en dat de ontwikkelaar officieel verklaart dat het aan de prestatienormen van Apple voldoet.

Apple is niet verantwoordelijk voor de werking van dit apparaat of het voldoen ervan aan veiligheidsnormen en regelgeving.

Beperkte garantie voor de Europese Economische Ruimte en Zwitserland

Hartelijk dank dat u een Yamaha-product hebt gekozen. In het onwaarschijnlijke geval dat uw Yamaha-product tijdens de garantie dient te worden gerepareerd, dient u contact op te nemen met de dealer bij wie u het hebt gekocht. Indien u moeilijkheden ervaart, gelieve dan contact op te nemen met de vertegenwoordiging van Yamaha in uw land. U vindt de gegevens op onze website (<http://www.yamaha-hifi.com/>) of <http://www.yamaha-uk.com/> voor inwoners van het V.K.).

Er wordt gegarandeerd dat het product vrij is van gebreken in fabricage en materialen voor een periode van twee jaren te rekenen vanaf de originele aankoop. Yamaha zorgt ervoor, met inachtneming van onderstaande voorwaarden, dat een product dat gebreken vertoont wordt gerepareerd of dat om het even welke onderdelen worden gerepareerd of vervangen (naar goeddunken van Yamaha) zonder kosten voor de onderdelen of werkuren. Yamaha behoudt zich het recht voor om een product te vervangen door een gelijkaardig met dezelfde eigenschappen en waarde, indien een model niet meer leverbaar is of het onrendabel is dit te repareren.

Voorwaarden

1. De originele factuur of de kassabon (met vermelding van de aankoopdatum, de productcode en de naam van de dealer) MOET worden gevoegd bij het product dat gebreken vertoont, samen met een verklaring waaruit het gebrek blijkt. Ingeval van afwezigheid van dit duidelijk aankoopbewijs, behoudt Yamaha zich het recht voor om gratis service te weigeren en kan het product op kosten van de klant worden teruggezonden.
2. Het product MOET zijn gekocht bij een ERKENDE Yamaha dealer binnen de Europese Economische Ruimte (EEA) of Zwitserland.
3. Het product mag geen wijzigingen of veranderingen hebben ondergaan, tenzij deze schriftelijk door Yamaha werden toegestaan.
4. Het volgende is van garantie uitgesloten:
 - a. Regelmatig onderhoud of reparaties of vervanging van onderdelen vanwege normale slijtage.
 - b. Schade die voortkomt uit:
 - (1) Reparaties uitgevoerd door de klant zelf of een ongemachtigde derde.
 - (2) Een onjuiste verpakking of oneigenlijk gebruik wanneer het product door de klant wordt verstuurd. Het is belangrijk te weten dat het de verantwoordelijkheid is van degene die het product terugstuurt dat het product adequaat is ingepakt wanneer hij of zij het product terugstuurt met het oog op reparatie.
 - (3) Oneigenlijk gebruik, met inbegrip van maar niet beperkt tot (a) verzuim om het product voor normale doeleinden te gebruiken of te gebruiken overeenkomstig de instructies van Yamaha met betrekking tot eigenlijk gebruik, onderhoud en opslag, en (b) installatie of gebruik van het product op een manier die niet overeenkomt met de van toepassing zijnde technische of veiligheidsnormen in de landen van gebruik.
 - (4) Ongevallen, blikseminslag, waterschade, brandschade, een onjuiste ventilatie, lekkende batterijen of een oorzaak die buiten de controle van Yamaha ligt.
 - (5) Gebreken aan het systeem waarin het product wordt ingebouwd en/of onverenigbaarheid met derde producten.
 - (6) Gebruik van een product dat in de Europese Economische Ruimte en/of Zwitserland werd ingevoerd, maar niet door Yamaha, en dat niet voldoet aan de technische of veiligheidsnormen van het land van gebruik en/of de standaardspecificaties van producten die door Yamaha in de Europese Economische Ruimte en/of Zwitserland worden verkocht.
5. Indien de garantie verschilt tussen het land van aankoop en het land van gebruik, zal de garantie van het land van gebruik van toepassing zijn.
6. Yamaha kan niet aansprakelijk worden gesteld voor verlies of beschadiging, hetzij rechtstreeks of onrechtstreeks of anders, behalve voor de reparatie of vervanging van het product.
7. Maak kopieën van douaneformulieren of gegevens omdat Yamaha niet aansprakelijk kan worden gesteld voor om het even welke wijzigingen aan of verlies van dergelijke formulieren en gegevens.
8. Deze garantie heeft noch invloed op de statutaire rechten van klanten die van toepassing zijn binnen het kader van de nationale wetgevingen, noch op de rechten van klanten ten opzichte van de dealer die voortkomen uit hun overeenkomst tot verkoop/aankoop.

Informatie voor gebruikers van inzameling en verwijdering van oude apparaten en gebruikte batterijen



Deze tekens op de producten, verpakkingen en/of bijgaande documenten betekent dat gebruikte elektrische en elektronische producten en batterijen niet mogen worden gemengd met algemeen huishoudelijk afval. Breng alstublieft voor de juiste behandeling, herwinning en hergebruik van oude producten en gebruikte batterijen deze naar daarvoor bestemde verzamelpunten, in overeenstemming met uw nationale wetgeving en de instructies 2002/96/EC en 2006/66/EC.



Door deze producten en batterijen juist te rangschikken, helpt u het redden van waardevolle rijkdommen en voorkomt u mogelijke negatieve effecten op de menselijke gezondheid en de omgeving, welke zich zou kunnen voordoen door onpaste afvalverwerking.



Voor meer informatie over het inzamelen en hergebruik van oude producten en batterijen kunt u contact opnemen met uw plaatselijke gemeente, uw afvalverwerkingsbedrijf of het verkooppunt waar u de artikelen heeft gekocht.



[Informatie over verwijdering in ander landen buiten de Europese Unie]

Deze symbolen zijn alleen geldig in de Europese Unie. Mocht u artikelen weg willen gooien, neem dan alstublieft contact op met uw plaatselijke overheidsinstantie of dealer en vraag naar de juiste manier van verwijderen.

Pb

Opmerking bij het batterij teken (onderkant twee tekens voorbeelden):

Dit teken wordt mogelijk gebruikt in combinatie met een chemisch teken. In dat geval voldoet het aan de eis en de richtlijn, welke is opgesteld voor het betreffende chemisch product.

ПРЕДУПРЕЖДЕНИЕ: ВНИМАТЕЛЬНО ПРОЧИТАЙТЕ ЭТО ПЕРЕД ИСПОЛЬЗОВАНИЕМ АППАРАТА.

- 1 Для обеспечения наилучшего результата, пожалуйста, внимательно прочитайте данную инструкцию. Храните ее в безопасном месте для будущих справок.
- 2 Данную аудиосистему следует устанавливать в хорошо проветриваемом, прохладном, сухом, чистом месте вдали от прямого воздействия солнечных лучей, источников тепла, вибрации, пыли, влаги и/или холода. Для обеспечения надлежащей вентиляции вокруг CRX-550 оставьте свободным.
Сверху: 20 см
Сзади: 10 см
По сторонам: 10 см
- 3 Во избежание шумов и помех, данный аппарат следует размещать на некотором расстоянии от других электрических приборов, двигателей или трансформаторов.
- 4 Во избежание накопления влаги внутри данного аппарата, что может вызвать электрошок, пожар, привести к поломке данного аппарата, и/или представлять телесное повреждение, не следует размещать данный аппарат в среде, подверженной резким изменениям температуры с холодной на жаркую, или в среде с повышенной влажностью (например, в комнате с увлажнителем воздуха).
- 5 Не устанавливайте данный аппарат в местах, где есть риск падения других посторонних объектов на данный аппарат и/или где данный аппарат может подвергнуться попаданию капель брызг жидкостей. На крышке данного аппарата, не следует располагать:
 - Другие компоненты, так как это может привести к поломке и/или обесцвечиванию поверхности данного аппарата.
 - Горящие объекты (например, свечи), так как это может привести к пожару, поломке данного аппарата и/или представлять телесное повреждение.
 - Емкости с жидкостями, так как при их падении жидкости могут вызвать поражение пользователя электрическим током и/или привести к поломке данного аппарата.
- 6 Во избежание прерывания охлаждения данного аппарата, не следует покрывать данный аппарат газетой, скатертью, занавеской и т.д. Повышение температуры внутри данного аппарата может привести к пожару, поломке данного аппарата и/или представлять телесное повреждение.
- 7 Пока все соединения не завершены, не следует подключать данный аппарат к розетке.
- 8 Не используйте данный аппарат, установив его верхней стороной вниз. Это может привести к перегреву и возможной поломке.
- 9 Не применяйте силу по отношению к переключателям, ручкам и/или проводам.
- 10 При отсоединении силового кабеля питания от розетки, вытягивайте его, удерживая за вилку; ни в коем случае не тяните кабель.
- 11 Не применяйте различные химические составы для очистки данного аппарата; это может привести к разрушению покрывающего слоя. Используйте чистую сухую ткань.
- 12 Используйте данный аппарат с соблюдением напряжения, указанного на данном аппарате. Использование данного аппарата при более высоком напряжении, превышающем указанное, является опасным, и может стать причиной пожара, поломки данного аппарата, и/или представлять телесное повреждение. Yamaha не несет ответственности за любую поломку или ущерб вследствие использования данного аппарата при напряжении, не соответствующем указанному напряжению.
- 13 Во избежание поломки от молнии, отключите силовой кабель питания от розетки во время электрической бури.
- 14 Не пробуйте модифицировать или починить данный аппарат. При необходимости свяжитесь с квалифицированным сервисным центром Yamaha. Корпус аппарата не должен открываться ни в коем случае.
- 15 Если вы не собираетесь использовать данный аппарат в течение продолжительного промежутка времени (например, во время отпуска), отключите силовую кабель переменного тока от розетки.
- 16 Перед тем как прийти к заключению о поломке данного аппарата, обязательно изучите раздел “УСТРАНЕНИЕ НЕИСПРАВНОСТЕЙ”, описывающий часто встречающиеся ошибки во время использования.
- 17 Перед перемещением данного аппарата установите его в режим ожидания нажатием кнопки , и отсоедините силовую кабель переменного тока от розетки.
- 18 При внезапном изменении окружающей температуры образовывается конденсация. Отсоедините силовую кабель питания от сети и не пользуйтесь аппаратом.
- 19 Аппарат может нагреваться при его продолжительном использовании. Отключите питание, затем дайте аппарату остыть.
- 20 Данный аппарат следует устанавливать возле розетки переменного тока, куда можно свободно протянуть силовую кабель.
- 21 Батарейки не должны подвергаться нагреву от солнечных лучей, огня или похожих источников.
- 22 Излишнее звуковое давление от внутриушных телефонов и наушников может привести к потере слуха.

Данный аппарат считается не отключенным от источника переменного тока все то время, пока он подключен к розетке, даже если данный аппарат находится в выключенном положении через . Данное положение является режимом ожидания. В этом режиме электропотребление данного аппарата снижается до минимума.

ПРЕДУПРЕЖДЕНИЕ

ВО ИЗБЕЖАНИЕ ПОЖАРА ИЛИ УДАРА ЭЛЕКТРИЧЕСКИМ ТОКОМ НЕ ПОДВЕРГАЙТЕ ДАННЫЙ АППАРАТ ВОЗДЕЙСТВИЯМ ДОЖДЯ ИЛИ ВЛАГИ.

БЕЗОПАСНОЕ ИСПОЛЬЗОВАНИЕ ЛАЗЕРА

Данное устройство содержит лазер. Из-за опасности травмы глаз, снимать крышку или обслуживать данное устройство должен только сертифицированный обслуживающий персонал.

ОПАСНОСТЬ

Данное устройство в открытом состоянии излучает видимые лазерные лучи. Не допускайте непосредственного воздействия лазерных лучей на глаза. Когда данное устройство подключено к розетке, не приближайте глаза к отверстию лотка диска и другим отверстиям, и не смотрите внутрь аппарата.

Лазерный компонент данного изделия может выделять радиацию, превышающую ограниченный уровень радиации для Класса 1.

ЛАЗЕР

Тип	полупроводниковый лазер GaAs/GaAlAs
Длина волны	780 нм
Выходная мощность	10 мВт

ПРЕДУПРЕЖДЕНИЕ

НЕ ДОТРАГИВАЙТЕСЬ ДО ЭТОГО УСТРОЙСТВА, ЕСЛИ ОНО ИСПОЛЬЗОВАЛОСЬ ПРИ ВЫСОКОМ УРОВНЕ ГРОМКОСТИ В ТЕЧЕНИЕ ДЛИТЕЛЬНОГО ВРЕМЕНИ, ТАК КАК В ТАКИХ УСЛОВИЯХ НИЖНЯЯ ПОВЕРХНОСТЬ УСТРОЙСТВА МОЖЕТ СИЛЬНО НАГРЕТЬСЯ. ЭТО МОЖЕТ СТАТЬ ПРИЧИНОЙ ТРАВМ, НАПРИМЕР ОЖОГОВ И Т.Д.

СОДЕРЖАНИЕ

ПОДГОТОВКА

ВОЗМОЖНОСТИ ЭТОГО УСТРОЙСТВА	2
ПРИЛАГАЕМЫЕ ПРИНАДЛЕЖНОСТИ	2
ВОСПРОИЗВОДИМЫЕ ДИСКИ И ФОРМАТЫ ФАЙЛОВ	3
ПУЛЬТ ДУ	4
Установка батареек в пульт ДУ	5
Использование пульта ДУ	5
ДИСПЛЕЙ ПЕРЕДНЕЙ ПАНЕЛИ	6

РАБОТА

ПЕРЕДНЯЯ ПАНЕЛЬ И ОСНОВНОЕ УПРАВЛЕНИЕ	7
ПОДГОТОВКА	8
Подключение динамиков/внешних компонентов/антенн	8
Другие подключения	9
Подключение кабеля питания	9
ПРОСЛУШИВАНИЕ МУЗЫКИ	10
Операции воспроизведения	10
Работа с iPod	11
Работа с CD/USB.....	11
Переключение дисплея	12
Воспроизводимый звук	12
ПРОСЛУШИВАНИЕ FM-РАДИОСТАНЦИЙ	13
Настройка радиостанций	13
Предварительная настройка радиостанций.....	13
Выбор предварительно настроенных радиостанций (настройка на предварительно настроенную радиостанцию).....	13
Отображение информации системы радиоданных	13
Использование службы данных TP (программа для работы с трафиком)	14
ЧАСЫ И ТАЙМЕР	15
Использование часов	15
Использование таймера и таймера сна	15
ИСПОЛЬЗОВАНИЕ ПОЛЕЗНЫХ ФУНКЦИЙ	16
Использование меню параметров	16

ДОПОЛНИТЕЛЬНАЯ ИНФОРМАЦИЯ



УСТРАНЕНИЕ НЕИСПРАВНОСТЕЙ	18
Общая часть.....	18
Радиоприем.....	19
iPod	19
USB	20
Воспроизведение диска	21
Пульт ДУ	21
ОБРАЩЕНИЕ С КОМПАКТ-ДИСКАМИ	22
ТЕХНИЧЕСКИЕ ХАРАКТЕРИСТИКИ	22

ПОДГОТОВКА

РАБОТА

ДОПОЛНИТЕЛЬНАЯ
ИНФОРМАЦИЯ

■ О данной инструкции

- В данной инструкции описаны операции по управлению устройством с помощью пульта дистанционного управления (ДУ), кроме случаев, когда это невозможно. Некоторые из описанных действий можно также выполнять с помощью кнопок на передней панели.
- Символ “” рядом с номером (номерами) страниц обозначает соответствующие страницы для справки.
- Примечания содержат важную информацию о безопасности и инструкции по эксплуатации.  обозначает совет по поводу операции.
- Данная инструкция отпечатана до производства. Конструкция и технические характеристики могут быть частично изменены в результате усовершенствований и т.д. В случае различий между инструкцией и устройством приоритет имеет устройство.

Русский

ВОЗМОЖНОСТИ ЭТОГО УСТРОЙСТВА

Воспроизведение музыки на iPod/дисках/устройствах USB/ внешних устройствах → стр. 10

С помощью этого устройства можно воспроизвести музыку, хранящуюся на iPod, компакт-дисках и устройствах USB. Кроме того, можно подключить внешнее устройство и прослушивать музыку с подключенного устройства.

*Для получения информации о типах дисков и форматах, которые можно воспроизвести см. стр. 3

Прием радиостанций FM и информации системы радиоданных (только модели для Европы) → стр. 13

С помощью этого устройства можно прослушивать радиостанции FM. Кроме того, при приеме сигнала от станции с системой радиоданных на передней панели устройства можно отобразить информацию системы радиоданных (только модели для Европы).

Улучшение звука для дисков Audio CD за счет увеличения битовых данных → стр. 12

Улучшение звучания прослушиваемых дисков Audio CD.

Улучшение звука для сжатых источников благодаря функции Music Enhancer → стр. 12

Улучшение качества звука сжатых музыкальных источников (MP3 и WMA).

Установка часов и таймера → стр. 15

Можно установить часы и выбрать отображение времени на передней панели в режиме ожидания. Кроме того, можно установить таймер на воспроизведение музыки с выбранного входного источника.

Зарядка iPod и устройства USB → стр. 9

С помощью этого устройства можно выполнить зарядку iPod и устройства USB в режиме ожидания.

Подключение сабвуфера для улучшения звучания басов → стр. 8

Подключив сабвуфер, можно улучшить звучание басов.

ПРИЛАГАЕМЫЕ ПРИНАДЛЕЖНОСТИ

Убедитесь в том, что к аппарату прилагаются все представленные ниже детали.

Пульт ДУ

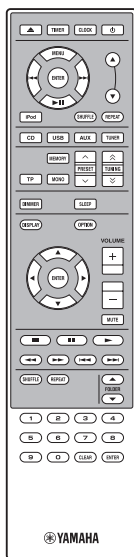

Комнатная FM-антенна

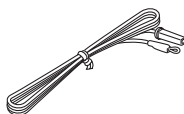

Крышка порта USB*



Крышка док-разъема*



ПРЕДОСТЕРЕЖЕНИЕ

Храните крышку порта USB вне досягаемости детей, чтобы они не могли случайно проглотить ее.

Батарейки (x 2)
(AAA, R03, UM-4)

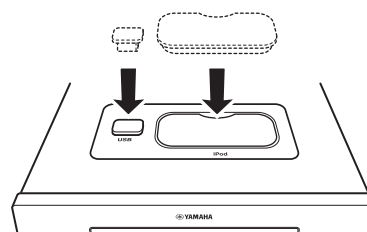
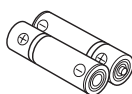

Расположение крышек USB и док-разъема.

* Прилагаемые крышки USB и док-разъема устанавливаются на порты USB и iPod, когда они не используются.

ВОСПРОИЗВОДИМЫЕ ДИСКИ И ФОРМАТЫ ФАЙЛОВ

■ Воспроизводимые диски

Используйте компакт-диски с отметками, указанными далее.



.... Компакт-диски (цифровое аудио)



.... Цифровые аудиодиски CD-R, CD-RW



- Диски CD-R или CD-RW, на упаковке которых или на самом диске имеется одна из следующих надписей.



FOR CONSUMER
FOR CONSUMER USE
FOR MUSIC USE ONLY



- Финализированные диски CD-R или CD-RW

Примечание

На данном проигрывателе компакт-дисков не удастся воспроизвести некоторые диски CD-R/CD-RW или диски с неправильно выполненной записью.



.... Диски CD-TEXT

Воспроизведение 8-см CD-диска

Поместите диск во внутреннюю часть лотка дисководов. Не устанавливайте обычные (12-см) CD-диски поверх 8-см CD-дисков.

Для предотвращения выхода из строя данного устройства:

- Не используйте диски нестандартной формы (в виде сердца и т.п.), так как это может повредить устройство.
- Не используйте диски, на поверхности которых есть пленка, наклейки или краска. Если вставить такой диск в дисковод, он может прилипнуть к нему или повредить считывающее устройство.

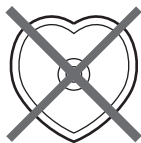

Примечание. Не используйте какие-либо очистители для линз, так как это может привести к неисправной работе.

■ Воспроизводимые файлы MP3 и WMA

Формат	Скорость передачи битов (кбит/с)	Частота дискретизации (кГц)
MPEG 1 Audio Layer-3	32 – 320*1	32/44,1/48
MPEG 2 Audio Layer-3, 2	8 – 160*1	16/22,05/24

*1 Поддерживается переменная скорость передачи данных.

WMA

- Version 8
- Version 9 (поддержка стандартных и переменных скоростей передачи данных; не поддерживается передача без потерь и профессиональная передача)

Профиль	Скорость передачи битов (кбит/с)	Частота дискретизации (кГц)
High Profile	32 – 320*2	32/44,1/48
Mid Profile	16 – 32	22,05

*2 Поддерживается постоянная и переменная скорость передачи данных.

Примечания

- Воспроизведение диска с данными начинается согласно буквенно-цифровому порядку.
- Воспроизведение файлов с USB выполняется в порядке их создания с учетом даты и времени.
- На данном устройстве не удастся воспроизвести файлы WMA (DRM), защищенные авторским правом.
- Диск должен быть совместимым со стандартом ISO 9660.
- Максимальное количество файлов и папок следующее.

	Диск с данными	USB
Максимальное количество файлов и папок*3	512	9999
Максимальное количество папок*3	255	255
Максимальное количество файлов в одной папке	511	255

*3 Путь считается одной из папок.

ПУЛЬТ ДУ

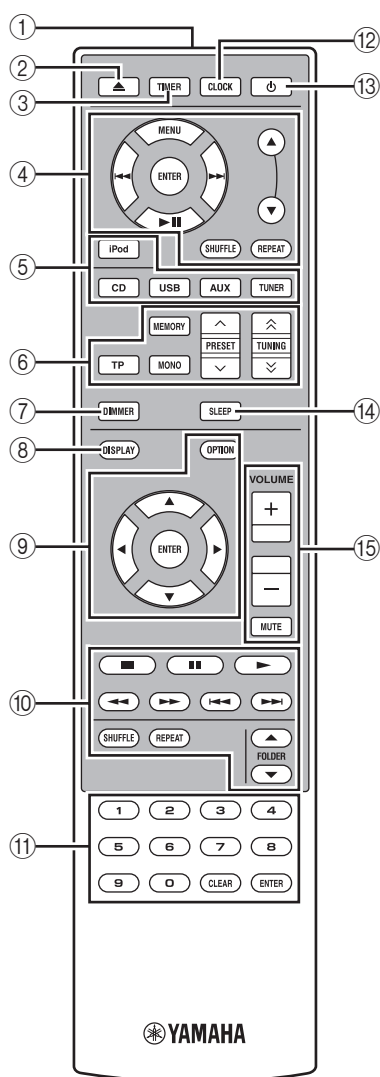

- ① **Передатчик инфракрасного сигнала** (☞ стр. 5)
- ② ▲ : открытие и закрытие лотка диска
- ③ **TIMER** (☞ стр. 15)
- ④ **Кнопки управления iPod** (☞ стр. 11)
Используются для работы с iPod
▲/▼ : кнопки прокрутки
MENU: возврат на верхний уровень меню iPod
ENTER: выбор группы/начало воспроизведения
▶▶ : пропуск вперед/нажмите и удерживайте для быстрой перемотки вперед
◀◀ : пропуск назад/нажмите и удерживайте для быстрой перемотки назад
▶|| : начало или пауза воспроизведения
SHUFFLE: выбор режима воспроизведения в случайном порядке
REPEAT: выбор режима повторного воспроизведения
- ⑤ **Кнопки выбора источника** (☞ стр. 10, 13)
Выбор источника приема.
- ⑥ **Кнопки управления FM**
TP: вход в режим приема службы данных TP (программа для работы с трафиком) (☞ стр. 14).
MEMORY: запуск предустановки и сохранение радиостанций (☞ стр. 13).
MONO: установка для приема трансляций FM монофонического режима (☞ стр. 13).
PRESET ^ / v : выбор предустановленной радиостанции (☞ стр. 13).
TUNING ^ / v : нажмите для начала ручной настройки. Нажмите и удерживайте, чтобы начать автоматическую настройку (☞ стр. 13).
- ⑦ **DIMMER**
Изменяет яркость передней панели. Повторно нажимайте кнопку для выбора яркости: нормальный уровень (ярко), средний уровень или низкий уровень яркости.
- ⑧ **DISPLAY** (☞ стр. 13)
Переключение информации, отображенной на передней панели.
- ⑨ **Кнопки управления параметрами** (☞ стр. 16)
OPTION: открытие меню параметров.
▲/▼/◀/▶/ENTER: выбор элемента и подтверждение выбора.
- ⑩ **Кнопки управления CD/USB** (☞ стр. 11)
Управление воспроизведением CD/USB
■ : остановка воспроизведения
■| : пауза в воспроизведении
▶ : начало воспроизведения
◀◀ / ▶▶ : перемотка музыки назад/вперед
◀◀ / ▶▶ : переход на начало текущей или следующей звуковой дорожки
SHUFFLE: выбор режима воспроизведения в случайном порядке
REPEAT: выбор режима повторного воспроизведения
FOLDER ▲/▼ : переход на первый файл выбранной папки файлов MP3 или WMA, записанных на диск/устройство USB.
- ⑪ **Цифровые кнопки** (☞ стр. 11)
Цифры ввода.
Нажмите кнопку **ENTER** для подтверждения выбора.
Нажмите кнопку **CLEAR** для удаления выбора.
- ⑫ **CLOCK** (☞ стр. 15)
- ⑬ **⏻ (включение/режим ожидания)**
- ⑭ **SLEEP** (☞ стр. 15)
- ⑮ **Кнопки управления громкостью**
Регулировка уровня громкости.
Нажмите кнопку **MUTE** для отключения звука. Для включения звука нажмите кнопку еще раз.

Установка батареек в пульт ДУ

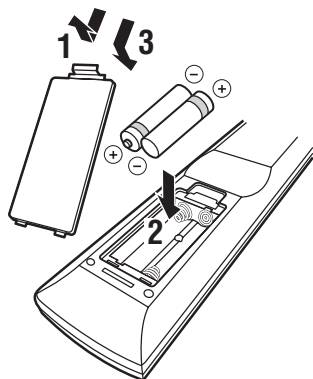

■ Примечания о батарейках

- При уменьшении рабочего диапазона пульта ДУ замените обе батарейки.
- Используйте батарейки AAA, R03, UM-4.
- Убедитесь в соблюдении полярности. См. рисунок на внутренней части отсека для батареек.
- Если пульт ДУ не будет использоваться в течение длительного времени, извлеките батарейки.
- Не используйте старые батарейки вместе с новыми.
- Не используйте различные типы батареек одновременно (например, щелочные и марганцево-цинковые). Внимательно ознакомьтесь с информацией на упаковке, поскольку эти разные типы батареек могут иметь одинаковую форму и цвет.
- Если батарейки протекли, немедленно утилизируйте их. Не прикасайтесь к протекшему веществу и не допускайте его контакта с одеждой и т.д. Перед установкой новых батареек тщательно очистите отсек для батареек.
- Не выбрасывайте батарейки вместе с бытовыми отходами; утилизируйте их в соответствии с постановлениями местных органов управления.

Использование пульта ДУ

Пульт ДУ передает направленные инфракрасные лучи. При управлении с помощью пульта ДУ обязательно направляйте его на датчик ДУ, расположенный на передней панели данного устройства.

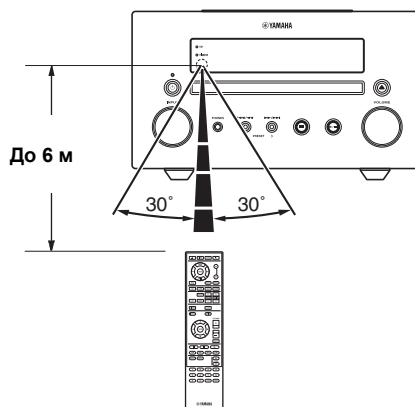

Примечания

- Между пультом ДУ и данным устройством не должно быть препятствий.
- Избегайте попадания воды или других жидкостей на пульт ДУ.
- Не роняйте пульт ДУ.
- Не храните и не оставляйте пульт ДУ в следующих местах.
 - Местах с высокой влажностью, например, рядом с ванной.
 - Местах с высокой температурой, например, рядом с обогревателем или печью.
 - В очень холодных местах.
 - В запыленных местах.
- Не подвергайте датчик ДУ воздействию яркого света, в частности, воздействию света флуоресцентных ламп инверторного типа. Это может привести к неправильной работе пульта ДУ. При необходимости расположите устройство так, чтобы на него не падал прямой свет.

ДИСПЛЕЙ ПЕРЕДНЕЙ ПАНЕЛИ

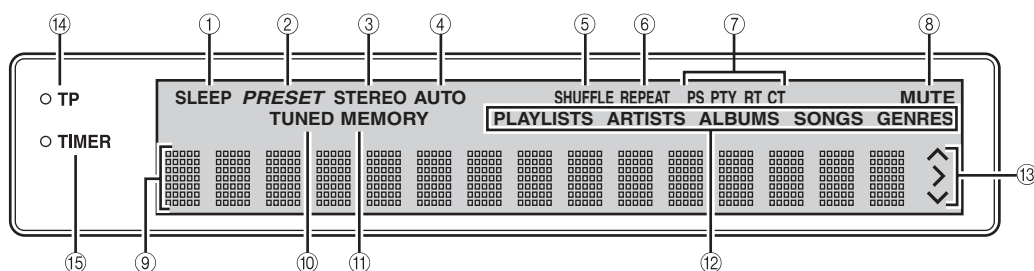

- ① **Индикатор SLEEP**
Загорается при включении таймера сна (☞ стр. 15).
- ② **Индикатор PRESET**
Загорается при предустановке радиостанций (☞ стр. 13).
- ③ **Индикатор STEREO**
Загорается при приеме устройством сильного сигнала от стереофонической FM-трансляции.
- ④ **Индикатор AUTO**
Загорается при установке устройства в режим автоматической настройки (☞ стр. 13).
- ⑤ **Индикатор SHUFFLE**
Загорается при выборе случайного воспроизведения iPod/CD/USB (☞ стр. 11).
- ⑥ **Индикатор REPEAT**
Загорается при выборе повторного воспроизведения iPod/CD/USB (☞ стр. 11, 12).
- ⑦ **Индикаторы системы радиоданных**
Высвечивается название информации системы радиоданных, транслируемой принимаемой радиостанцией системы радиоданных (☞ стр. 13).
- ⑧ **Индикатор MUTE**
Загорается при выключении звука.
- ⑨ **Многофункциональный информационный дисплей**
Отображение различной информации, например, частоты настройки.
- ⑩ **Индикатор TUNED**
Загорается при настройке устройства на радиостанцию (☞ стр. 13).
- ⑪ **Индикатор MEMORY**
Мигает при поиске радиостанции во время автоматической предустановки. Загорается при автоматической или ручной предустановке радиостанций (☞ стр. 13).
- ⑫ **Многофункциональный информационный индикатор**
Отображается информация о воспроизводимой музыке на многофункциональном информационном дисплее (☞ стр. 12).
- ⑬ **Индикаторы работы**
Отображаются рабочие кнопки управления параметрами для выбранного элемента OPTION.
- ⑭ **Индикатор TP**
Загорается при приеме устройством сигнала радиостанции системы радиоданных со службой данных TP (программа для работы с трафиком) (☞ стр. 14).
- ⑮ **Индикатор TIMER**
Загорается при включении таймера (☞ стр. 15).

ПЕРЕДНЯЯ ПАНЕЛЬ И ОСНОВНОЕ УПРАВЛЕНИЕ



- Это устройство имеет функцию автоматического перехода в режим ожидания, которая позволяет автоматически переходить в режим ожидания, если устройство остается включенным в течение 1 часа без воспроизведения или выполнения каких-либо других операций. Данная функция недоступна, если в качестве источника установлено FM/AUX1/AUX2.

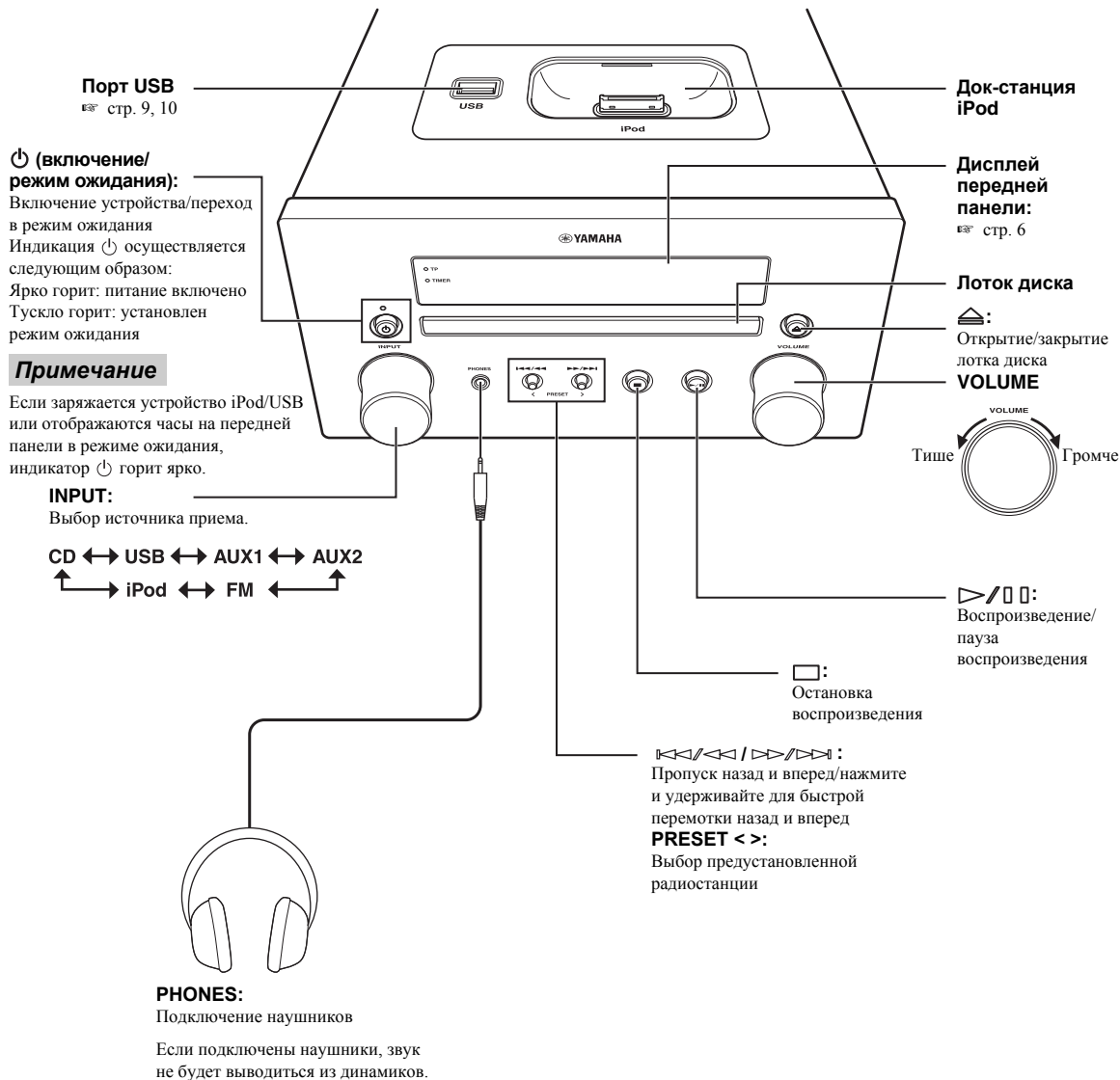

РАБОТА

Русский

ПОДГОТОВКА

Подключение динамиков/внешних компонентов/антенн

Обязательно прочтите описание следующей процедуры перед подключением системы. Для получения дополнительной информации о динамиках (NS-BP200) см. прилагаемую инструкцию по эксплуатации динамиков.

Подключение системы

- 1 Подсоедините разъемы динамиков (L) устройства к разъемам левого динамика и разъемы динамика (R) устройства к разъемам правого динамика с помощью кабелей, поставляемых с комплектом динамиков (NS-BP200).
- 2 Подсоедините прилагаемую FM-антенну к гнезду FM.

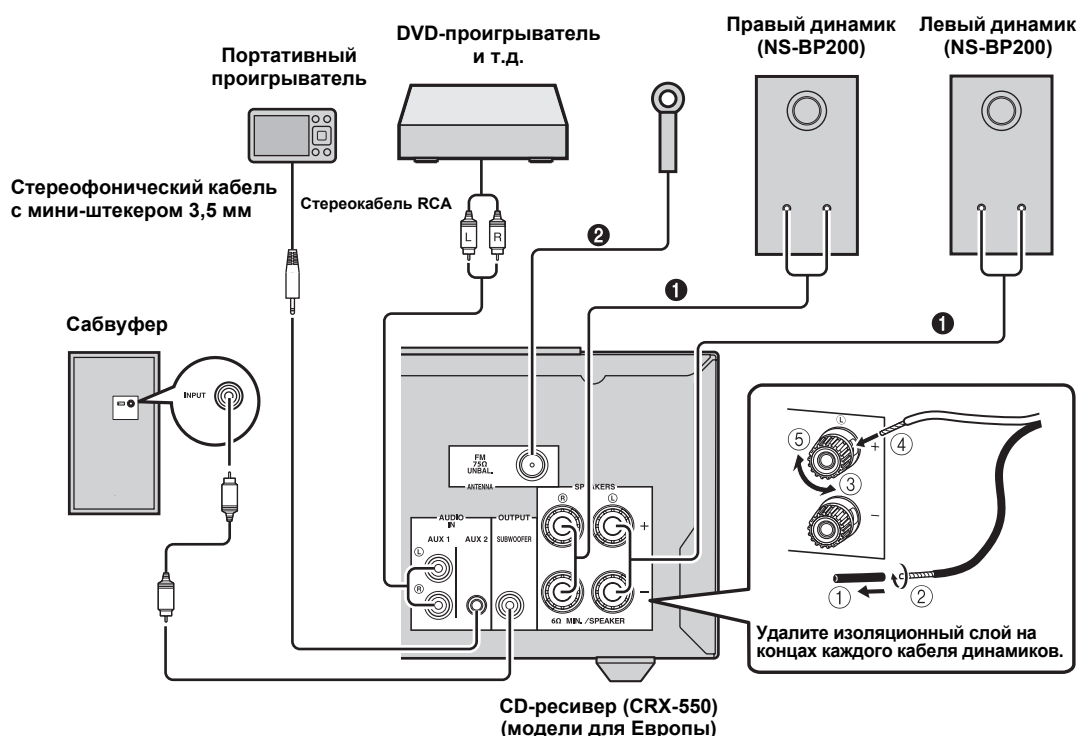

ПРЕДОСТЕРЕЖЕНИЕ

- Не подсоединяйте это устройство или другие компоненты к источнику главного питания, пока не будут завершены все соединения компонентов.
- Избегайте соприкосновения оголенных частей кабеля друг с другом или с металлическими компонентами устройства. Это может привести к поломке устройства и/или динамиков.
- Все соединения должны быть правильными: L (левый) к L, R (правый) к R, “+” к “+” и “-” к “-”. Если соединения выполнены ненадлежащим образом, из динамиков не будет выводиться звук, а если не соблюдена полярность динамиков, звук будет неестественным с пониженным уровнем нижних частот. Кроме того, см. руководство пользователя каждого из компонентов.

Примечания

- При подсоединении динамиков, отличных от NS-BP200, используйте динамики с сопротивлением более 6 Ω .
- При слабом приеме радиоволн в вашем регионе или если вы хотите улучшить радиоприем, рекомендуется использовать имеющиеся в продаже внешние антенны. Для получения дополнительной информации обратитесь к ближайшему авторизованному дилеру или в сервис-центр Yamaha.

Другие подключения

■ Установка iPod

Можно установить или отсоединить iPod в любое время.



При установке в док-станцию iPod будет автоматически заряжаться, даже если устройство находится в режиме ожидания.

Примечание

Это устройство совместимо с iPod (5-го поколения), iPod classic, iPod nano и iPod touch.

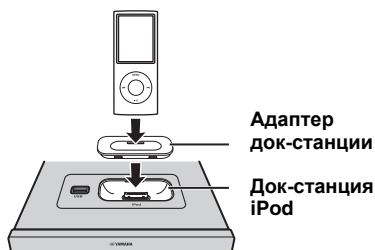

Примечания

- Для обеспечения надежного соединения подключите совместимый адаптер док-станции, входящий в комплект поставки, iPod или универсальный адаптер док-станции iPod (приобретается дополнительно) и снимите защитный футляр iPod.
- Если адаптер не используется или адаптер не является совместимым, соединение может быть ослабленным или ненадежным, что может привести к повреждению или неисправностям.

■ Подключение USB

Можно подключить или извлечь устройство USB в любое время.

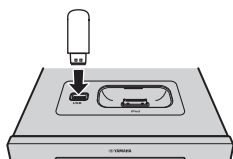

Устройство USB автоматически подзаряжается, когда оно подключено к устройству, даже если устройство находится в режиме ожидания.

Примечания

- Это устройство поддерживает запоминающие устройства USB большой емкости (например, устройства флэш-памяти или портативные аудиопроигрыватели), в которых используется формат FAT16 или FAT32.
- Не подключайте другие устройства, отличные от запоминающих устройств USB большой емкости (например, зарядные устройства USB или концентраторы USB), персональные компьютеры, устройства для считывания с карт памяти, внешние жесткие диски и т. д.

Подключение кабеля питания



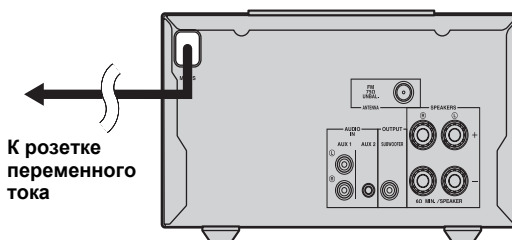





После того как будут выполнены все подключения, подсоедините кабели питания устройства.

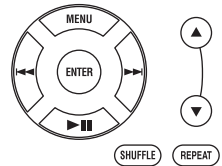
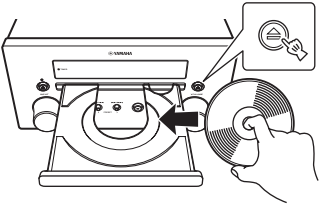

ПРОСЛУШИВАНИЕ МУЗЫКИ

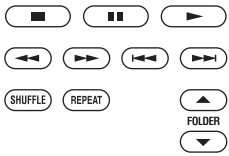
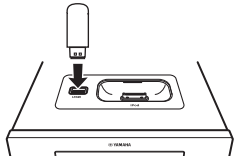
Операции воспроизведения

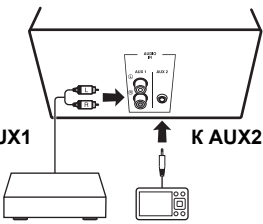
Для воспроизведения музыки выполните следующие действия.

	1 Выберите источник	2 Переключите вход	3 Выберите музыку и начните воспроизведение
iPod*1	 <p>Адаптер док-станции</p> <p>стр. 9</p>	 <p>iPod</p>	
CD		 <p>CD</p>	
USB*2	 <p>стр. 9</p>	 <p>USB</p>	
AUX1 AUX2	 <p>К AUX1</p> <p>К AUX2</p>	 <p>AUX</p>	<p>Для получения информации о выполнении операции см. инструкции по эксплуатации, прилагаемые к внешним компонентам, например DVD-проигрывателю и портативному проигрывателю.</p>

*1 Для некоторых моделей или версий программного обеспечения iPod могут быть недоступны определенные функции.

*2 • Некоторые устройства могут не работать должным образом, даже если они удовлетворяют всем требованиям.

• Воспроизведение и подача питания на устройства USB всех типов не гарантируется.

• Время считывания может превышать 30 секунд в зависимости от количества файлов/папок.

• Компания Yamaha и фирмы-поставщики не несут ответственности за потери данных, хранящихся на устройствах USB, подключаемых к данному устройству.

Из предосторожности рекомендуется делать резервные копии файлов.

Работа с iPod

Примечание

Некоторые функции могут не поддерживаться в зависимости от модели или версии программного обеспечения iPod.

■ Управление воспроизведением

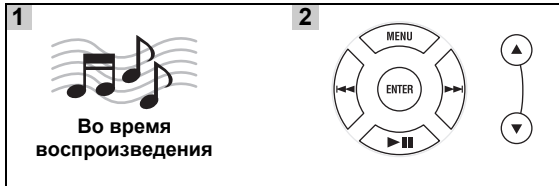

- ▲/▼ : кнопки прокрутки
- MENU**: возврат на верхний уровень меню iPod
- ENTER**: выбор группы/начало воспроизведения
- ▶▶ : пропуск вперед/нажмите и удерживайте для быстрой перемотки вперед
- ◀◀ : пропуск назад/нажмите и удерживайте для быстрой перемотки назад
- ▶ || : начало или приостановка воспроизведения

Примечания

- При использовании iPod (5-го поколения) и iPod nano (1-го поколения) можно управлять меню iPod с помощью дисплея передней панели.

Меню iPod



- Есть некоторые знаки, которые не могут отображаться на дисплее передней панели устройства.

■ Случайное воспроизведение

Можно выполнить воспроизведение в случайном порядке.

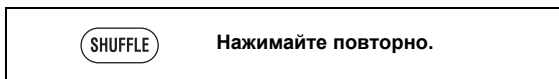

SHUFFLE SONGS → (SHUFFLE ALBUMS)*1 → SHUFFLE OFF

*1 Не удастся задать ALBUMS, если используется iPod touch.

■ Повторное воспроизведение

Можно выполнить повторное воспроизведение.



REPEAT ONE → REPEAT ALL → REPEAT OFF

Работа с CD/USB

■ Управление воспроизведением



- : остановка
- ■ : пауза
- ▶ : воспроизведение
- ◀◀ : перемотка назад
- ▶▶ : перемотка вперед
- ◀◀ : пропуск назад
- ▶▶ : пропуск вперед
- FOLDER ▲/▼** : переход на первый файл в предыдущей/следующей папке файлов MP3 или WMA.*

- * При нажатии этих кнопок в течение некоторого времени на дисплее передней панели будет отображаться имя папки.



Для прямого ввода номера композиции можно также использовать **цифровые кнопки**. Для удаления выбора нажмите кнопку **CLEAR**.

Примечания

- Воспроизведение диска с данными начинается согласно буквенно-цифровому порядку.
- Воспроизведение файлов с USB выполняется в порядке их создания с учетом даты и времени.

■ Случайное воспроизведение

Можно выполнить воспроизведение в случайном порядке.



(SHUFFLE FOLDER)*2 → SHUFFLE ALL → SHUFFLE OFF

*2 Если аудиоформат выбранного источника музыки является MP3/WMA, можно также выбрать параметр FOLDER.

■ Повторное воспроизведение

Можно выполнить повторное воспроизведение.



REPEAT ONE → (REPEAT FOLDER)^{*3} → REPEAT ALL → REPEAT OFF

*3 Если аудиоформатом выбранного источника музыки является MP3/WMA, можно также выбрать параметр FOLDER.

Переключение дисплея

Информацию о воспроизведении, отображаемую на дисплее передней панели, можно переключать. Некоторые особые знаки могут отображаться неправильно.

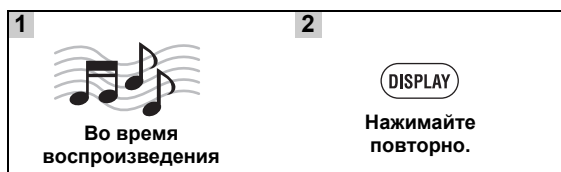

Для iPod

Номер композиции и прошедшее время воспроизведения (настройка по умолчанию)

↓

Номер композиции и оставшееся время воспроизведения

↓

Название композиции

↓

Имя исполнителя

↓

Название альбома

↓

Возврат к настройке по умолчанию

Примечание

Эта функция доступна для iPod (5-го поколения), iPod classic, iPod nano и iPod touch. Однако даже при использовании перечисленных моделей эта функция может быть недоступна в зависимости от версии программного обеспечения iPod.

Для CD/USB

Номер звуковой дорожки/файла и прошедшее время воспроизведения текущей композиции (настройка по умолчанию)

↓

Номер звуковой дорожки и оставшееся время воспроизведения текущей композиции^{*4}

↓

Общее время воспроизведения диска^{*4}

↓

Оставшееся время воспроизведения диска^{*4}

↓

Имя файла^{*5}

↓

Название звуковой дорожки^{*6}

↓

Имя исполнителя^{*6}

↓

Название альбома^{*6}

↓

Возврат к настройке по умолчанию

*4 Только для дисков Audio CD

*5 Только для файлов MP3/WMA

*6 Только если на выбранной звуковой дорожке содержится информация

Воспроизводимый звук

Это устройство оборудовано встроенной звуковой программой, которая автоматически регулирует музыкальные источники для обеспечения приятного качества звука.

■ Увеличение битовых данных

Функция увеличения битовых данных расширяет 16-битовые данные компакт-диска до 24 бит, что обеспечивает более естественное и детализированное звучание.

Примечание

Данная функция доступна только для дисков Audio CD.

■ Music Enhancer

Функция Music Enhancer обеспечивает улучшение звука для сжатой музыки за счет восстановления музыкальных элементов, которые были потеряны при сжатии.

Примечание

Эта функция недоступна для дисков Audio CD и внешних аудиисточников, подключенных к аудиовходу AUX1.

ПРОСЛУШИВАНИЕ FM-РАДИОСТАНЦИЙ

Настройка радиостанций

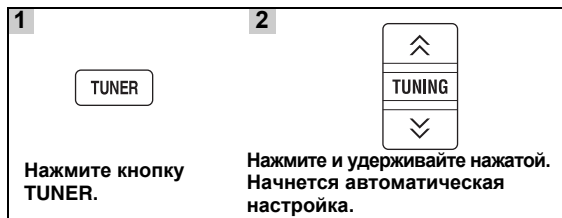

Если сигнал станции, которую требуется выбрать, слишком слабый, можно также настроиться на радиостанцию вручную, повторно нажимая кнопки TUNING \uparrow/\downarrow .

Примечание

При приеме сигнала стереофонической трансляции радиостанции можно переключаться между стереофоническим или монофоническим режимами, нажав кнопку MONO.

Предварительная настройка радиостанций

С помощью функции предварительной настройки можно сохранить любимые FM-станции.

■ Автоматическая предустановка

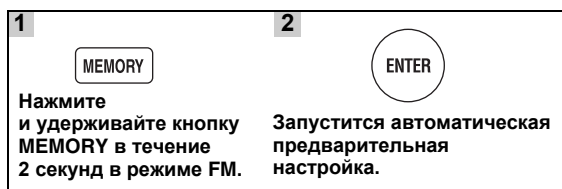

Примечание

При выполнении автоматической предустановки все сохраненные радиостанции будут сброшены и будут сохранены новые.

■ Ручная предустановка

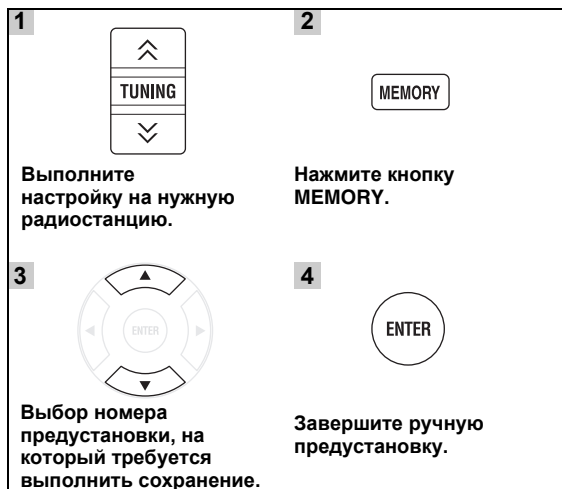

- Можно выполнить предустановку до 30 станций FM.
- Чтобы отменить ручную предустановку при выборе номера предустановки, снова нажмите кнопку MEMORY.
- Для удаления предустановленных радиостанций нажмите OPTION \rightarrow $\blacktriangle/\blacktriangledown$ \rightarrow ENTER и выберите PRESET DELETE.

Выбор предустановленных радиостанций (настройка на предустановленную радиостанцию)

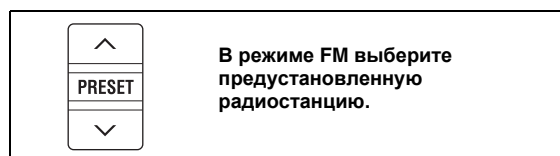

Отображение информации системы радиоданных

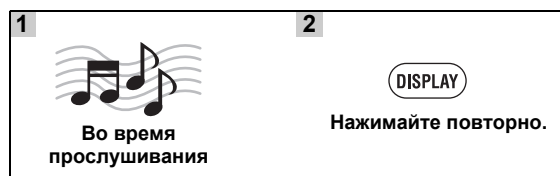

PS (название радиостанции)



PTY (тип программы)



RT (радиотекст)



CT (текущее время)



Частота



Возврат к режиму PS

Примечание

Если сигнал радиостанции с сигналом системы радиоданных слишком слабый, данное устройство, возможно, не сможет принимать информацию системы радиоданных в полной мере. В частности, для информации RT (радиотекст) требуется большая полоса пропускания, поэтому она может быть доступна в меньшей степени по сравнению с другими типами информации.

Использование службы данных TP (программа для работы с трафиком)

Эта функция используется для приема службы данных TP (программа для работы с трафиком) сетевых радиостанций с системой радиоданных.

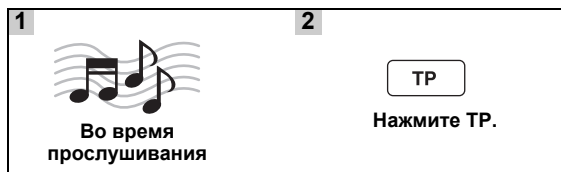

- На дисплее передней панели отобразится “TP Search”, и начнется поиск.
Во время поиска на устройстве будет мигать индикатор TP.
- При получении программы для работы с трафиком индикатор TP будет гореть и прекратится выполнение поиска.
При повторном нажатии TP поиск начнется снова.
- Если устройству не удастся получить программу для работы с трафиком, индикатор TP перестанет гореть и на дисплее отобразится сообщение “Not Found”.
Устройство вернется к предыдущему состоянию.
- Для отмены поиска нажмите TP во время выполнения поиска.

ЧАСЫ И ТАЙМЕР

Использование часов

Для установки часов нажмите и удерживайте **CLOCK** или нажмите **OPTION** для открытия меню пункта **CLOCK SET** меню параметров.

Для получения информации о настройке см. раздел “Использование меню параметров” на стр. 16.

После установки часов можно отобразить время на дисплее передней панели.



При нажатии **CLOCK** при включенном питании на дисплее передней панели на несколько секунд будет отображаться время.

При нажатии кнопки **CLOCK** в режиме ожидания можно выбрать, будет ли отображаться время на дисплее передней панели.

Примечания

- Устройство поддерживает 24-часовой формат отображения времени.
- При отсоединении кабеля питания от розетки переменного тока на несколько минут настройка часов будет сброшена.

Использование таймера и таймера сна

Использование таймера

При использовании таймера устройство начнет воспроизведение музыки в указанное время.

Для установки таймера нажмите и удерживайте **TIMER** или нажмите **OPTION** для открытия меню пункта **TIMER SET** меню параметров.

Для получения информации о настройке см. раздел “Использование меню параметров” на стр. 16.

Для использования таймера надежно установите надлежащий входной источник и заранее установите таймер в меню параметров (стр. 17).

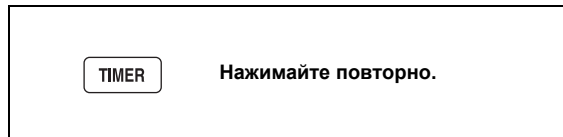

TIMER OFF → TIMER ONCE → TIMER EVERY

TIMER OFF: отключение таймера.

TIMER ONCE: единичная установка таймера.

TIMER EVERY: установка срабатывания таймера каждый день в одно и то же время.

При установке для таймера значений **TIMER EVERY** или **TIMER ONCE**, на дисплее передней панели загорится индикатор **TIMER**.

Примечания

- Необходимо заранее установить часы.
- Если таймер установлен, на дисплее передней панели горит индикатор **TIMER**. Если включено питание, по мере приближения к установленному времени таймера будет мигать индикатор **TIMER**.



- Настройки параметров таймера сохраняются.

Использование таймера сна

По истечении заданного времени таймер сна переводит устройство в режим ожидания.



120min → 90min → 60min → 30min → Off

На дисплее передней панели загорается индикатор **SLEEP**.

ИСПОЛЬЗОВАНИЕ ПОЛЕЗНЫХ ФУНКЦИЙ

Использование меню настройки

При нажатии кнопки **OPTION** на дисплее передней панели отобразится меню настройки. С помощью меню настройки можно задать различные полезные функции.

Меню параметров	Параметр или диапазон управления	Страница для справки
PRESET DELETE	(Отображается, только если в качестве источника входа выбрано FM.)	13
TREBLE	-10 dB до +10 dB	ниже
BASS	-10 dB до +10 dB	ниже
BALANCE	L+5 - CENTER - R+5	ниже
AUTO CLOCK*1	ON/OFF	ниже
CLOCK SET	Часы, минуты	ниже
TIMER SET	Время (часы, минуты), звук (источник, звуковая дорожка или номер предустановки), громкость, включение (каждый день/один раз)/выключение таймера	17

*1 Эта функция доступна только для моделей в странах Европы, Великобритании и Австралии.

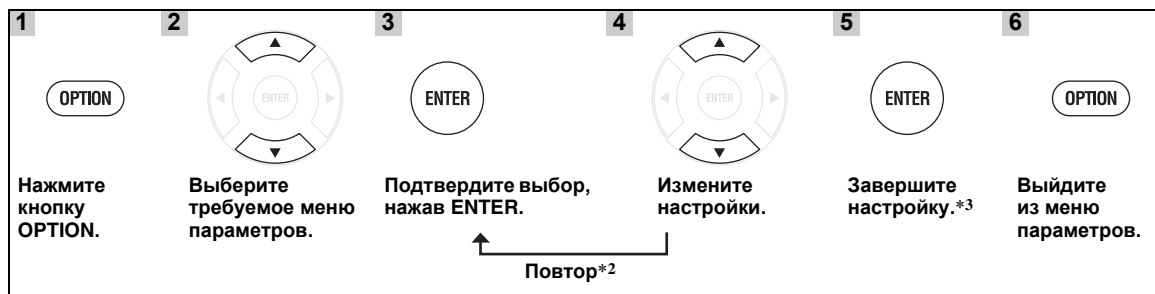

*2 Если необходимо настроить несколько параметров, повторите шаги 3 и 4. Для перехода к предыдущему параметру нажмите кнопку ◀.

*3 Чтобы настроить дополнительные элементы, повторите шаги с 2 по 5.



Для отмены настройки во время выполнения операции нажмите кнопку **OPTION**.

■ Настройка тональности/баланса

TREBLE*4: настройка высокочастотной характеристики.

BASS*4: настройка низкочастотной характеристики.

BALANCE: настройка уровня громкости отдельно левого и правого канала динамиков.

*4 Доступно и при использовании наушников.

■ Настройка часов

AUTO CLOCK: функция автоматической настройки доступна только для моделей в странах Европы, Великобритании и Австралии. Для включения этой функции установите для параметра AUTO CLOCK значение ON.

CLOCK SET: для установки значения часов и минут повторите шаги 3 и 4 на странице 16.



- Для прямого перехода в пункт CLOCK SET нажмите и удерживайте кнопку **CLOCK**, если устройство включено.
- При настройке часов для ввода часов и минут можно использовать **цифровые кнопки**. Для подтверждения выбора нажмите кнопку **ENTER**. Для удаления выбора нажмите кнопку **CLEAR**.
- Если устройство включено, нажмите и удерживайте кнопку **CLOCK**, на дисплее передней панели на некоторое время отобразится текущее время.

Примечание

При отсоединении кабеля питания от розетки переменного тока на несколько минут настройка часов будет сброшена.

■ Установка таймера

TIMER SET: для выбора следующих элементов настройки повторите шаги 3 и 4 на странице 16.



Можно ввести TIMER SET напрямую, нажав и удерживая нажатой кнопку **TIMER**.

Время (часы и минуты)



Можно использовать **цифровые кнопки** для ввода часов/минут, номера дорожки/файла, номера предварительной настройки и громкости при настройке таймера. Для подтверждения выбора нажмите кнопку **ENTER**. Для удаления выбора нажмите кнопку **CLEAR**.

Входной источник и номер звуковой дорожки/файла или номер предустановки

Примечание

Если источник выбран ненадлежащим образом, не будет слышен звук таймера. Убедитесь, что источник выбран правильно.

CD:

Выберите номер звуковой дорожки/файла.

При выборе несуществующего номера звуковой дорожки/файла, будет автоматически выполнено воспроизведение первой звуковой дорожки/файла.

USB:

Выберите номер файла.

При выборе несуществующего номера файла, будет автоматически выполнено воспроизведение первого файла.

iPod:

При выборе в качестве источника iPod, устройство продолжит воспроизведение с того места, на котором было прекращено воспроизведение последний раз.

FM:

Выберите номер предустановки.

Указав параметр “---”, будет установлена последняя выбранная FM-станция.

Громкость



Уровень громкости можно установить в диапазоне “1” – “MAX” (60) и “---”*. Если таймер устанавливается, когда устройство находится в режиме ожидания, используется установленная в это время громкость. Если таймер используется при включенном устройстве, громкость останется на текущем уровне.

* При выборе уровня громкости “___”, если таймер устанавливается, когда устройство находится в режиме ожидания, будет установлен уровень громкости, соответствующий уровню входного источника.

Включение таймера (TIMER EVERY/TIMER ONCE)/выключение таймера (TIMER OFF)

Установка для таймера режимов TIMER EVERY/TIMER ONCE/TIMER OFF. При установке для таймера значений TIMER EVERY или TIMER ONCE, на дисплее передней панели загорается индикатор TIMER.



Эта настройка также доступна для **TIMER** (стр. 15).

УСТРАНЕНИЕ НЕИСПРАВНОСТЕЙ

Если устройство функционирует неправильно, обратитесь к приведенной ниже таблице. В случае если неисправность не указана в таблице или вы не смогли исправить ее, следуя инструкциям таблицы, отключите данную систему, отсоедините кабель питания и обратитесь к ближайшему официальному дилеру или в сервисный центр Yamaha.

Общая часть

Неисправность	Причина	Способ устранения	стр.
Устройство не включается или переходит в режим ожидания после включения питания.	Не был подключен кабель питания, или вилка не полностью вставлена в розетку.	Подключите кабель питания соответствующим образом.	9
	Устройство подверглось воздействию высокого электрического напряжения от внешнего источника (например, молния или сильное статическое электричество).	Установите устройство в режим ожидания, отключите кабель питания, подключите его к розетке через 30 секунд, и пользуйтесь как обычно.	—
Устройство работает ненадлежащим образом.			
Отсутствует звук.	Не был выбран соответствующий источник.	Выберите соответствующий источник приема с помощью селектора INPUT на передней панели (или кнопок поиска на пульте ДУ).	—
	Динамики подключены ненадежно.	Надежно подключите динамики.	8
	Включена функция отключения звука.	Отмените функцию отключения звука.	4
	Низкий уровень громкости.	Увеличьте уровень громкости.	—
	Сигналы, не воспроизводимые устройством, приходят от компонента источника, такого как диск CD-ROM.	Воспроизведите источник, сигналы которого можно воспроизвести на устройстве.	3
Произошло внезапное отключение питания.	Установлен таймер сна.	Это не является неисправностью. Включите устройство снова и воспроизведите источник.	—
	В течение 1 часа на устройстве не выполнялись операции воспроизведения или любые другие операции.		
Сброшены настройки часов.	Отключен кабель питания.	Подключите кабель питания и снова установите часы.	—
Слышится звучание от динамика только на одной стороне.	Кабели подключены неправильно.	Подключите кабели соответствующим образом. Если неисправность не была устранена, это означает, что используемые кабели могут быть неисправны.	8
Слышатся шумовые помехи от цифрового или радиочастотного оборудования.	Данное устройство слишком близко расположено к цифровому или высокочастотному оборудованию.	Передвиньте устройство подальше от такого оборудования.	—

Радиоприем

Неисправность	Причина	Способ устранения	стр.
Помехи при стереофоническом приеме FM-радиостанций.	Неправильно подключена антенна.	Проверьте подключения антенны.	8
	Это может быть вызвано характеристиками самих стереофонических FM-трансляций, когда передающая антенна находится очень далеко или при слабом сигнале, поступающем на антенну.	Попробуйте воспользоваться направленной FM-антенной высокого качества.	—
		Переключитесь в монофонический режим.	13
Невозможно настроиться на желаемую радиостанцию в режиме автоматической настройки.	Очень слабый сигнал передающей радиостанции.	Воспользуйтесь направленной FM-антенной высокого качества.	—
		Попробуйте настроиться вручную.	13
Не работает функция выбора предустановки станций.	Предустановленные станции удалены из памяти.	Заново выполните предустановку радиостанций.	13
Звук искажается, и не удается получить чистый прием даже при использовании исправной FM-антенны или наружной антенны.	Имеют место многолучевое отражение или другие радиопомехи.	Измените высоту, направление или расположение антенны.	—

iPod

Примечание

В случае ошибки передачи без сообщения о рабочем состоянии на передней панели устройства проверьте соединение с iPod (см. стр. 9).

Сообщение о состоянии	Причина	Способ устранения	стр.
iPod Connecting iPod Charging	Устройство устанавливает связь с iPod.	Если данное сообщение продолжает отображаться на дисплее передней панели и воспроизведение не начинается, снова подключите iPod.	—
Unknown iPod	Возникла проблема во время передачи сигнала от iPod на устройство.	Заново подключите iPod.	9
	Используемый iPod не поддерживается данным устройством.	Поддерживаются только iPod (5-го поколения), iPod classic, iPod nano и iPod touch.	—
	Программное обеспечение iPod не было обновлено.	Обновите версию программного обеспечения iPod до последней.	—
iPod	Воспроизведение на iPod завершено. Например, завершено воспроизведение всех композиций выбранного альбома.		
iPod Unplugged	iPod извлечен из док-станции iPod.	Установите iPod в док-станцию iPod.	9
iPod OverCurrent	Подключенное устройство iPod нельзя воспроизвести на данном устройстве. iPod-устройство подключено под углом.	Отключите iPod-устройство. Измените источник приема на отличный от iPod, а затем заново выберите iPod. Заново подключите воспроизводимое iPod-устройство.	9

Неисправность	Причина	Способ устранения	стр.
Отсутствует звук.	Выключено питание устройства.	Подключите кабель питания соответствующим образом.	—
	Версия программного обеспечения устройства iPod не была обновлена.	Загрузите последнюю версию программного обеспечения iTunes, чтобы обновить версию микропрограммы iPod.	—
	Выполняется подключение iPod к данному устройству.	Подождите немного.	—

Неисправность	Причина	Способ устранения	стр.
Отсутствует звук. iPod воспроизводит звук, но не удается управлять им с помощью устройства или пульта ДУ.	iPod неправильно установлен в док-станцию iPod.	Извлеките iPod из устройства, а затем заново установите в док-станцию iPod.	9
Данным устройством не удается управлять с помощью пульта ДУ.	Используемый iPod не поддерживается данным устройством.	Поддерживаются только iPod (5-го поколения), iPod classic, iPod nano и iPod touch.	9
	iPod подключен ненадлежащим образом.	Подключите iPod до конца.	—
	Версия программного обеспечения iPod не была обновлена.	Обновите версию программного обеспечения iPod до последней. Если проблему не удастся решить даже при обновлении программного обеспечения до последней версии, выполните сброс iPod.	—
Не удается выполнять управление с iPod.	iPod неправильно установлен в док-станцию iPod.	Извлеките iPod из устройства, а затем заново установите в док-станцию iPod.	9
Информация о воспроизведении не отображается на дисплее передней панели.	Установленный iPod не совместим с дисплеем информации о воспроизведении.	Поддерживаются только iPod (5-го поколения), iPod classic, iPod nano и iPod touch.	9
iPod не заряжается.	iPod неправильно установлен в док-станцию iPod.	Извлеките iPod из устройства, а затем заново установите в док-станцию iPod.	9
	Используемый iPod не поддерживается данным устройством.	Поддерживаются только iPod (5-го поколения), iPod classic, iPod nano и iPod touch.	9

USB



Примечание

В случае ошибки передачи без сообщения о рабочем состоянии на передней панели устройства проверьте соединение с USB (см. стр. 9).

Сообщение о состоянии	Причина	Способ устранения	стр.
USB Unplugged	USB-устройство подключено не до конца.	Заново подключите USB-устройство.	9
No Files	Подключенное USB-устройство нельзя воспроизвести на данном устройстве.	Подключите совместимое USB-устройство.	9
	На устройстве USB отсутствуют данные.	Подсоедините устройство USB с данными.	9
USB OverCurrent	Подключенное USB-устройство нельзя воспроизвести на данном устройстве.	Отключите USB-устройство. Измените источник приема на отличный от USB, а затем заново выберите USB. Заново подключите воспроизводимое USB-устройство.	9
	USB-устройство подключено под углом.		

Неисправность	Причина	Способ устранения	стр.
Файл MP3/WMA, содержащийся на USB-устройстве, не воспроизводится.	USB-устройство не распознано.	Заново подключите USB-устройство.	9
	Неправильно подключено USB-устройство.	Подсоедините блок питания переменного тока, если он поставляется вместе с устройством.	—
	Данное устройство не поддерживает воспроизведение файлов в формате MP3 или WMA.	Заново подключите USB-устройство.	9
	Если с помощью описанных выше способов решения устранить проблему не удастся, значит USB-устройство не воспроизводится на данном устройстве.	Замените нечитаемый файл на правильно записанный файл, воспроизводимый данным устройством.	3
		Попробуйте использовать другое USB-устройство.	—

Воспроизведение диска

Неисправность	Причина	Способ устранения	стр.
Отсутствует звучание, или искажение звучания	Частота выборки файла MP3 или WMA может не поддерживаться данным устройством.	Убедитесь в том, что частота выборки и битовая скорость файла MP3 или WMA поддерживаются устройством.	3
Диск не воспроизводится.	Возможно, используется нефинализованный CD-R/RW-диск.	Завершите CD-R/RW-диск.	—
	Возможно, диск установлен не той стороной.	Убедитесь в том, что диск установлен этикеточной стороной вверх.	—
	Диск может быть неисправен.	Попробуйте воспроизвести другой диск. Если проблема не повторилась, это значит, что диск, который вы пытались воспроизвести, неисправен.	—
	MP3/WMA-диск может не содержать достаточно музыкальных файлов для воспроизведения.	Убедитесь в том, что на MP3/WMA-диске имеется минимум 5 музыкальных файлов MP3/WMA. Из-за малого числа файлов диск может быть не распознан.	—
	Частота выборки файла MP3 или WMA может не поддерживаться данным устройством.	Убедитесь в том, что частота выборки и битовая скорость файла MP3 или WMA поддерживаются устройством.	3
Операции, выполняемые некоторыми кнопками, не работают.	В устройство загружен несовместимый диск.	Извлеките диск и проверьте, поддерживаются ли такие диски устройством.	3
После нажатия кнопки  на устройстве или кнопки  на пульте ДУ воспроизведение начинается с задержкой.	Диск загрязнен.	Протрите диск.	—
	В устройство загружен несовместимый диск.	Используйте диск, поддерживаемый устройством.	3
	Если устройство было перенесено из холодного места в теплое, возможно, на линзе чтения диска образовался конденсат.	Подождите один или два часа, пока устройство не достигнет комнатной температуры, а затем повторите попытку.	—
На дисплее отображается индикация “No Disc”, даже если в лотке диска находится диск.	В устройство загружен несовместимый диск.	Используйте диск, поддерживаемый устройством.	3
	Диск загрязнен.	Извлеките диск и очистите его.	—
	Диск загружен верхней стороной вниз.	Извлеките диск, а затем загрузите его стороной с этикеткой вверх.	—

Пульт ДУ

Неисправность	Причина	Способ устранения	стр.
Пульт ДУ не работает надлежащим образом.	Возможно, пульт ДУ используется за пределами зоны действия.	Подробно о зоне действия пульта ДУ см. в “Инструкциях по эксплуатации пульта ДУ”.	5
	На датчик пульта ДУ попадают прямые солнечные лучи или свет.	Измените освещение или ориентацию данного устройства.	—
	Возможно, села батарейка.	Замените батарейку на новую.	5
	Между датчиком данного устройства и пультом ДУ находятся помехи.	Устраните помехи.	—

ОБРАЩЕНИЕ С КОМПАКТ-ДИСКАМИ

- Обращайтесь с дисками бережно, чтобы не поцарапать их зеркальную поверхность. Не сгибайте диски.

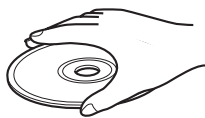

- Чтобы сохранить зеркальную поверхность воспроизведения чистой, протирайте ее чистой, сухой тканью. Не пытайтесь чистить диск какими-либо очистителями дисков, спреями и другими химическими средствами.
- Не подвергайте диски воздействию прямого солнечного света, высокой температуры или высокой влажности в течение длительного времени.

- Не протирайте круговыми движениями; протирайте по направлению от центра.

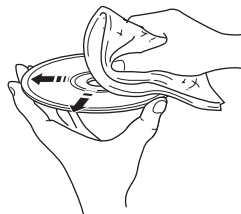

- Для подписывания дисков со стороны этикетки используйте ручку с мягким фетровым наконечником.

ТЕХНИЧЕСКИЕ ХАРАКТЕРИСТИКИ

РАЗДЕЛ ПРОИГРЫВАТЕЛЯ

iPod

- Поддерживаются iPod..... iPod (5-го поколения), iPod classic, iPod nano, iPod touch

CD

- Носитель.....CD, CD-R/RW
- Формат аудио.....Audio CD, MP3, WMA

USB

- Формат аудио..... MP3, WMA

AUX

- Входной разъем
AUX1 RCA
AUX2STEREO L/R: мини-разъем 3,5 мм STEREO

РАЗДЕЛ УСИЛИТЕЛЯ

- Максимальная выходная мощность 32 Вт + 32 Вт
(6 Ω 1 кГц, 10% ОНИ)
- Чувствительность на входе
AUX1 280 мВ/47 кΩ
AUX2 140 мВ/47 кΩ
- Общий коэффициент нелинейных искажений
AUX1 1 кГц/10 Вт 0,05 %

РАЗДЕЛ ТЮНЕРА

- Диапазон настройки
[Модель для Канады] от 87,5 до 107,9 МГц
[другие модели] от 87,50 до 108,00 МГц

ОБЩИЙ РАЗДЕЛ

- Напряжение
[Модели для Европы] 230 В переменного тока, 50 Гц
[Модель для Канады] 120 В переменного тока, 60 Гц
[Модель для Азии] ... 220-240 В переменного тока, 50/60 Гц
[Модели для Тайваня].... 110-120 В переменного тока, 60 Гц
[модель для Австралии]..... 240 В переменного тока, 50 Гц
[Модель для Великобритании]
..... 230 В переменного тока, 50 Гц
[Модель для Китая]..... 220 В переменного тока, 50 Гц
- Энергопотребление 80 Вт

- Энергопотребление в режиме ожидания* 0,5 Вт или менее
 - Размеры (Ш × В × Г) 215 × 125 × 309 мм
 - Вес 4,8 кг
- * Если не заряжается iPod/USB и не отображаются часы.

Технические характеристики могут изменяться без уведомления.

iPod

iPod является товарным знаком корпорации Apple Inc., зарегистрированным в США и других странах. Знак “Made for iPod” указывает, что электронные принадлежности, на которых имеется этот знак, предназначены для подключения к устройству iPod, а также что они сертифицированы разработчиком в соответствии с эксплуатационными стандартами Apple. Корпорация Apple не несет ответственности за работу данного устройства или его соответствие стандартам безопасности и регулятивным нормам.

Информация для пользователей по сбору и утилизации старой аппаратуры и использованных батареек



Эти знаки на аппаратуре, упаковках и в сопроводительных документах указывают на то, что подержанные электрические и электронные приборы и батарейки не должны выбрасываться вместе с обычным домашним мусором.

Для правильной обработки, хранения и утилизации старой аппаратуры и использованных батареек, пожалуйста сдавайте их в соответствующие сборные пункты, согласно вашему национальному законодательству и директив 2002/96/ЕС и 2006/66/ЕС.



При надлежащей утилизации этих товаров и батареек, вы помогаете сохранять ценные ресурсы и предотвращать вредное влияние на здоровье людей и окружающую среду, которое может возникнуть из-за несоответствующего обращения с отходами.

За более подробной информацией о сборе и утилизации старых товаров и батареек, пожалуйста обращайтесь в вашу локальную администрацию, в ваш приёмный пункт или в магазин где вы приобрели эти товары.



[Информация по утилизации в других странах за пределами Европейского Союза]

Эти знаки действительны только на территории Европейского Союза. Если вы хотите избавиться от этих предметов, пожалуйста обратитесь в вашу локальную администрацию или продавцу и спросите о правильном способе утилизации.

Pb

Обратите внимание на знак для батареек (два знака на задней стороне):

Этот знак может использоваться в комбинации со знаком указывающим о содержании химикалий. В этом случае это удовлетворяет требованиям установленными Директивой по использованию химикалий.

