

DVD PLAYER  
LECTEUR DVD

# DVD-S663

*OWNER'S MANUAL  
MODE D'EMPLOI  
BEDIENUNGSANLEITUNG  
BRUKSANVISNING  
MANUALE DI ISTRUZIONI  
MANUAL DE INSTRUCCIONES  
GEBRUIKSAANWIJZING  
PODRĘCZNIK UŻYTKOWNIKA*

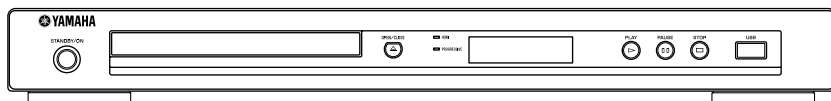

## Important notes for users in the U.K.

### Mains plug

This apparatus is fitted with an approved 13 Amp plug. To change a fuse in this type of plug proceed as follows:

- 1 Remove fuse cover and fuse.
- 2 Fix new fuse which should be a BS1362 5 Amp, A.S.T.
- 3 Refit the fuse cover.

If the fitted plug is not suitable for your jack outlets, it should be cut off and an appropriate plug fitted in its place. If the mains plug contains a fuse, this should have a value of 5 Amp. If a plug without a fuse is used, the fuse at the distribution board should not be greater than 5 Amp.

Note: The severed plug must be disposed to avoid a possible shock hazard should it be inserted into a 13 Amp jack elsewhere.

### How to connect a plug

The wires in the mains lead are coloured with the following code:

blue = neutral (N), brown = live (L).

- As these colours may not correspond with the colour markings identifying the terminals in your plug, proceed as follows:
  - Connect the blue wire to the terminal marked N or coloured black.
  - Connect the brown wire to the terminal marked L or coloured red.
  - Do not connect either wire to the earth terminal in the plug, marked E (or e) or coloured green (or green and yellow).

Before replacing the plug cover, make certain that the cord grip is clamped over the sheath of the lead - not simply over the two wires.

### Copyright in the U.K.

Recording and playback of material may require consent. See Copyright Act 1956 and The Performer's Protection Acts 1958 to 1972.

## VAROITUS

Muiden kuin tässä esitettyjen toimintojen säädön tai asetusten muutto saattaa altistaa vaaralliselle säteilylle tai muille vaarallisille toiminnoille.

### DK

Advarsel: Usynlig laserstråling ved åbning når sikkerhedsafbrydere er ude af funktion. Undgå udsættelse for stråling.

Bemærk: Netafbryderen STANDBY/ON er sekundært indkoblet og ofbryder ikke strømmen fra nettet. Den indbyggede netdel er derfor tilsluttet til lysnettet så længe netstikket sidder i stikkontakten.

### N

Observer: Nettbryteren STANDBY/ON er sekundært innkoblet. Den innebygdenetdelen er derfor ikke frakoplet nettet så lenge apparatet er tilsluttet nettkontakten.

### S

Klass 1 laseraparat

Varning! Om apparaten används på annat sätt än i denna bruksanvisning specificerats, kan användaren utsättas för osynlig laserstrålning, som överskrider gränsen för laserklass 1.

Observera! Strömbrytaren STANDBY/ON är sekundärt kopplad och inte bryter inte strömmen från nätet. Den inbyggda nätdelen är därför ansluten till elnätet så länge stickproppen sitter i vägguttaget.

### SF

Luokan 1 laserlaite

Varoitus! Laitteen käyttäminen muulla kuin tässä käyttöohjeessa mainitulla tavalla saattaa altistaa käyttäjän turvallisuusluokan 1 ylittävälle näkymättömälle lasersäteilylle.

Oikeus muutoksiin varataan. Laite ei saa olla alttiina tippu- ja roiskevedelle.

Toiminnanvalitsin STANDBY/ON on kytketty toisiopuolelle, eikä se kytke laitetta irti sähköverkosta. Sisäänrakennettu verkko-osa on kytketty nä sähköverkkoon aina silloin, kun pistoke on pistorasiassa.

### VARO!

AVATTAESSA JA SUOJALUKITUS OHITETTAESSA OLET ALTTIINA NÄKYMÄTTÖMÄLLE LASERSÄTEILYLLE. ÄLÄ KATSO SÄ TEESEEN.

### VARNING!

OSYNLIG LASERSTRÅLNING NÄR DENNA DEL ÄR ÖPPNAD OCH SPÄRREN ÄR URKOPPLAD. BETRAKTA EJ STRÅLEN.

**CAUTION**

Use of controls or adjustments or performance of procedures other than those specified herein may result in hazardous radiation exposure.

**AVERTISSEMENT**

L'utilisation de commandes et l'emploi de réglages ou de méthodes autres que ceux décrits dans le présent document, peuvent entraîner une exposition à un rayonnement dangereux.

**VORSICHT**

Die Verwendung von Bedienelementen oder die Einstellung bzw. die Ausführung von anderen als in dieser Anleitung beschriebenen Vorgängen kann zu Gefährdung durch gefährliche Strahlung führen.

**OBSERVERA**

Användning av reglage eller justeringar eller utförande av åtgärder på annat sätt än så som beskrivs häri kan resultera i farlig strålning.

**ATTENZIONE**

L'uso di controlli, regolazioni, operazioni o procedure non specificati in questo manuale possono risultare in esposizione a radiazioni pericolose.

**PRECAUCIÓN**

El uso de los controles, los ajustes o los procedimientos que no se especifican en este manual pueden causar una exposición peligrosa a la radiación.

**LET OP**

Gebruik van bedieningsorganen, instellingen of procedures anders dan beschreven in dit document kan leiden tot blootstelling aan gevaarlijke stralen.

**OSTRZEŻENIE**

Używanie regulatorów i nastawień w inny sposób lub wykonywanie procedur innych niż tutaj podane może być przyczyną niebezpiecznego promieniowania.

**CAUTION**

VISIBLE AND INVISIBLE LASER RADIATION WHEN OPEN. AVOID EXPOSURE TO BEAM.

**ADVARSEL**

SYNLIG OG USYNLIG LASERSTRÅLING VED ÅBNING. UNDGÅ UDSÆTTELSE FOR STRÅLING.

**ADVARSEL**

SYNLIG OG USYNLIG LASERSTRÅLING NÅR DEKSEL ÅPNES. UNNGÅ EKSPONERING FOR STRÅLEN.

**WARNING**

SYNLIG OCH OSYNLIG LASERSTRÅLNING NÅR DENNA DEL ÄR ÖPPNAD. BETRakta EJ STRÅLEN.

**VARO!**

AVATTAESSA OLET ALTTIINA NÄKYVÄLLE JA NÄKYMÄTTÖMÄLLE LASER SÄ TEILYLLE. ÄLÄ KATSO SÄTTEeseen.

**VORSICHT**

SICHTBARE UND UNSICHTBARE LASERSTRAHLUNG WENN ABDECKUNG GEÖFFNET. NICHT DEM STRAHL AUSSETZEN.

**DANGER**

VISIBLE AND INVISIBLE LASER RADIATION WHEN OPEN. AVOID DIRECT EXPOSURE TO BEAM.

**ATTENTION**

RAYONNEMENT LASER VISIBLE ET INVISIBLE EN CAS D'OUVERTURE. EXPOSITION DANGEREUSE AU FAISCEAU.

**OSTRZEŻENIE**

WIDZIALNE I NIEWIDZIALNE PROMIENIOWANIE LASEROWE PO OTWARCIU. UNIKAĆ NARAŻENIA NA WIĄZKĘ LASEROWĄ.

CLASS 1 LASER PRODUCT  
LASER KLASSE 1 PRODUKT  
LUOKAN 1 LASERLÄITE  
KLASS 1 LASER APPARAT  
PRODUIT LASER DE CLASSE 1

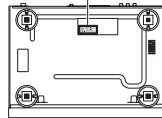

**DANGER:** AVOID DIRECT EXPOSURE TO THE BEAM  
INVISIBLE LASER RADIATION WHEN OPEN  
**DO NOT STARE INTO BEAM**  
**CAUTION:** INVISIBLE LASER RADIATION WHEN OPEN

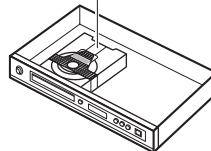

## CAUTION: READ THIS BEFORE OPERATING THIS UNIT.

- 1 To assure the finest performance, please read this manual carefully. Keep it in a safe place for future reference.
- 2 Install this unit in a well ventilated, cool, dry, clean place — away from direct sunlight, heat sources, vibration, dust, moisture, or cold. In a cabinet, allow about 2.5 cm (1 inch) of free space all around this unit for adequate ventilation.
- 3 Locate this unit away from other electrical appliances, motors, or transformers to avoid humming sounds.
- 4 Do not expose this unit to sudden temperature changes from cold to hot, nor locate this unit in an environment with high humidity (i.e., a room with a humidifier) to prevent condensation inside this unit, which may cause an electrical shock, fire, damage to this unit, and/or personal injury.
- 5 Avoid installing this unit in a location where foreign objects may fall onto this unit or where this unit may be exposed to liquid dripping or splashing. On the top of this unit, do not place:
  - Other components, as they may cause damage and/or discoloration on the surface of this unit.
  - Burning objects (i.e., candles), as they may cause fire, damage to this unit, and/or personal injury.
  - Containers with liquid in them, as they may fall, spilling the liquid and causing an electrical shock to the user and/or damage to this unit.
- 6 Do not cover this unit with a newspaper, tablecloth, curtain, etc. in order not to obstruct heat radiation. If the temperature inside this unit rises, it may cause fire, damage to this unit, and/or personal injury.
- 7 Do not plug in this unit to a wall outlet until all connections are complete.
- 8 Do not operate this unit upside-down. It may overheat, possibly causing damage.
- 9 Do not use excessive force on switches, knobs and/or cords.
- 10 When disconnecting the power cord from the wall outlet, grasp the plug; do not pull the cord.
- 11 Do not clean this unit with chemical solvents; this might damage the finish. Use a clean, dry cloth.
- 12 Use only the voltage specified on this unit. Using this unit with a higher voltage than specified is dangerous and may cause fire, damage to this unit, and/or personal injury. Yamaha will not be held responsible for any damage resulting from use of this unit with a voltage other than as specified.
- 13 Do not attempt to modify or fix this unit. Contact qualified Yamaha service personnel when any service is needed. The cabinet should never be opened for any reason.
- 14 When not planning to use this unit for long periods of time (i.e., vacation), disconnect the AC power plug from the wall outlet.
- 15 Be sure to read the “Troubleshooting” section on common operating errors before concluding that this unit is faulty.
- 16 Before moving this unit, press STANDBY/ON to set the unit in standby mode, then disconnect the AC power plug from the wall outlet.
- 17 Install this unit near the AC outlet and where the AC power plug can be reached easily.
- 18 The batteries shall not be exposed to excessive heat such as sunshine, fire or the like.

The unit is not disconnected from the AC power source as long as it is connected to the wall outlet, even if this unit itself is turned off. This state is called the standby mode. In this state, this unit is designed to consume a very small quantity of power.

### WARNING

**TO REDUCE THE RISK OF FIRE OR ELECTRIC SHOCK, DO NOT EXPOSE THIS UNIT TO RAIN OR MOISTURE.**

### LASER SAFETY

This unit employs a laser. Due to possible eye injury, only a qualified service person should remove the cover or attempt to service this device.

### DANGER

This unit emits visible laser radiation when open. Avoid direct eye exposure to beam.

When this unit is plugged into a wall outlet, do not place your eyes close to the opening of the disc tray and other openings or look inside.

<b>Introduction</b> .....	<b>3</b>
About this manual .....	3
Supplied accessories .....	3
Region codes .....	3
Playable disc formats .....	4
Cleaning discs.....	4
Patent information .....	5

<b>Functional Overview</b> .....	<b>6</b>
Front panel .....	6
Rear panel.....	7
Remote control.....	8

<b>Connections</b> .....	<b>9</b>
General notes on connections .....	9
<b>Audio connections</b> .....	<b>9</b>
Digital connection .....	9
Analog connection.....	9
<b>Video connections</b> .....	<b>10</b>
Component video jacks <A>.....	10
S-video jack <B>.....	10
Composite video jack <C>.....	10
SCART terminal <D> (Europe and Russia models only).....	10
<b>HDMI connection</b> .....	<b>11</b>
HDMI jack.....	11
<b>Other connections</b> .....	<b>12</b>
USB port.....	12
Remote control jacks.....	12

<b>Getting Started</b> .....	<b>13</b>
<b>Step 1: Inserting batteries into the remote control</b> .....	<b>13</b>
Using the remote control .....	13
<b>Step 2: Turning on the power</b> .....	<b>13</b>
<b>Step 3: Setting a TV type/display and language</b> .....	<b>14</b>
Setting a color system for your TV .....	14
Setting an aspect ratio for your TV .....	15
Setting the OSD Language.....	15
Setting the audio, subtitle, and disc menu languages (DVD-Video only) .....	16

<b>Playback Operation</b> .....	<b>17</b>
<b>Basic operation</b> .....	<b>17</b>
Selecting a track/chapter .....	17
Searching backward/forward .....	17
<b>Repeat/Shuffle functions</b> .....	<b>17</b>
Repeat/Shuffle playback .....	17
Repeating a section within a chapter/track .....	18
<b>Operations for video playback (DVD/VCD/SVCD)</b> .....	<b>18</b>
Using the disc menu.....	18
Playback in slow motion .....	18
Zooming pictures in/out .....	18
Resuming playback from the last stopped point .....	18
Using the on-screen display (OSD) .....	19
<b>Special DVD features</b> .....	<b>20</b>
Playing by title .....	20
Selecting an audio language/format and subtitle language .....	20
<b>Special VCD/SVCD features</b> .....	<b>20</b>
Using the playback control (PBC) menu .....	20
<b>Playing data discs (MP3/WMA/WMV/JPEG/DivX®)</b> .....	<b>21</b>
Selecting a folder and track/file .....	21
<b>Special picture disc features</b> .....	<b>21</b>
Using the preview function.....	21
Zooming pictures in/out .....	22
Playback with multi-angles.....	22
Playing MP3 music and JPEG pictures simultaneously .....	22
<b>Special DivX® features</b> .....	<b>22</b>
Using the interactive menu .....	22
Selecting an audio/subtitle language.....	22
<b>Using a USB device</b> .....	<b>23</b>
Supported USB devices .....	23
Playing data files.....	23

# Contents

<b>Setup Menu</b> .....	<b>25</b>
<b>Menu overview</b> .....	<b>25</b>
<b>Setup menu operation</b> .....	<b>27</b>
<b>General setup menu</b> .....	<b>28</b>
Locking/Unlocking the disc for viewing .....	28
Recording CD tracks onto your USB device .....	28
Programming disc tracks (except MP3/WMA/WMV/JPEG/DivX®) .....	30
Dimming the front panel display .....	30
OSD language .....	30
Setting the screen saver .....	31
Setting the sleep timer .....	31
Displaying the DivX® VOD registration code .....	31
<b>Audio setup menu</b> .....	<b>31</b>
Setting the analog output .....	31
Setting the digital output .....	32
Turning the HDMI audio on/off .....	32
Turning the night mode on/off .....	33
<b>Video setup menu</b> .....	<b>33</b>
TV type .....	33
Setting the TV display .....	33
Turning the progressive scan function on/off .....	34
Adjusting picture settings .....	34
Turning the black level on/off .....	35
Turning the closed caption on/off .....	35
Switching YUV/RGB (Europe and Russia models only) .....	36
Setting the HDMI video .....	36
<b>Preference setup menu</b> .....	<b>37</b>
Audio, subtitle and disc menu .....	37
Restricting playback with parental control .....	37
Selecting playback of VR format .....	38
Selecting the data disc menu .....	38
Selecting DivX® external subtitle group (except Korea model) .....	38
Selecting the PBC (playback control) function .....	39
Setting the auto standby function .....	39
Changing the password .....	40
Resetting the system .....	40

<b>Language Codes</b> .....	<b>41</b>
<b>Troubleshooting</b> .....	<b>42</b>
<b>Glossary</b> .....	<b>46</b>
<b>Specifications</b> .....	<b>48</b>

## Europe model

### Information for Users on Collection and Disposal of Old Equipment and used Batteries



These symbols on the products, packaging, and/or accompanying documents mean that used electrical and electronic products and batteries should not be mixed with general household waste. For proper treatment, recovery and recycling of old products and used batteries, please take them to applicable collection points, in accordance with your national legislation and the Directives 2002/96/EC and 2006/66/EC.



By disposing of these products and batteries correctly, you will help to save valuable resources and prevent any potential negative effects on human health and the environment which could otherwise arise from inappropriate waste handling.

For more information about collection and recycling of old products and batteries, please contact your local municipality, your waste disposal service or the point of sale where you purchased the items.



**Pb**

### [Information on Disposal in other Countries outside the European Union]

These symbols are only valid in the European Union. If you wish to discard these items, please contact your local authorities or dealer and ask for the correct method of disposal.

### **Note for the battery symbol (bottom two symbol examples):**

This symbol might be used in combination with a chemical symbol. In this case it complies with the requirement set by the Directive for the chemical involved.

## About this manual

Thank you for purchasing this unit. This owner's manual explains the basic operation of this unit.

- Illustrations in this manual are based on the Europe model unless otherwise specified.
- Notes contain important information about safety and operating instructions.
-  indicates a tip for your operation.
- This manual is printed prior to production. Design and specifications are subject to change in part as a result of improvements, etc. In case of differences between the manual and the product, the product has priority.

## Supplied accessories

### For Europe and Russia models















- Remote control
- Two batteries (AAA, R03, UM-4) for the remote control
- RCA stereo cable
- Composite video cable

### For U.S.A., Canada, Central and South America, Australia, Asia, and Korea models

- Remote control
- Two batteries (AAA, R03, UM-4) for the remote control
- Audio/video cable

## Region codes

This unit is designed to support the region management system. Check the regional code number on the DVD disc package. If the number does not match the region code of this unit (see the table below or the back of this unit), this unit may be unable to play the disc.

Destination	Region code of this unit	Playable discs
U.S.A., Canada		 
Europe		 
Asia, Korea		 
Australia, Central and South America		 
Russia		 

# Introduction

## Playable disc formats

This unit is designed for use with discs having the logos shown below. Do not attempt to load any other type of disc into this unit.



This unit can play:

- DVD-R/RW/R DL and DVD+R/RW/R DL discs recorded in DVD-Video compatible format
- DVD-R/RW discs recorded in VR format (compatible with CPRM)
- MP3, WMA, WMV, and JPEG files recorded on CD-R/RW, DVD-R/RW, DVD+R/RW, and USB device
- KODAK picture CDs, FUJICOLOR CDs
- ISO 9660 Level1/Level2 for CD-R/RW
- Up to 298 folders per disc/USB device and up to 648 files per folder with up to 8 hierarchies
- DivX® files recorded on CD-R/RW, DVD-R/RW, DVD+R/RW, and USB device
  - Official DivX® Ultra Certified product
  - Plays all versions of DivX® video (including DivX® 6) with enhanced playback of DivX® media files and the DivX Media Format

## Notes

- CD-R/RW, DVD-R/RW/R DL, and DVD+R/RW/R DL cannot be played unless finalized.
- Progressive JPEG, copyright-protected WMA and WMV files cannot be played with this unit.
- This unit is not compatible with WMV Advanced profile.
- Only the first session of DVD-R/RW/R DL and DVD+R/R DL can be played.
- Discs without logos shown left are not guaranteed to function.
- Some discs cannot be played depending on disc characteristics or recording conditions even if they have the logos shown left.
- Do not use any non-standard shaped discs (heart-shaped, etc.).
- Do not use discs with tape, seals, paste or many scratches on their surface.



For details about playable formats, see “Specifications” on page 48.

## Cleaning discs

- When a disc becomes dirty, clean it with a cleaning cloth. Wipe the disc from the center out. Do not wipe in a circular motion.
- Do not use solvents such as benzine, thinner, commercially available cleaners, or antistatic spray intended for analog records.

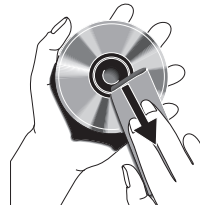



## Patent information



Manufactured under license from Dolby Laboratories. Dolby and the double-D symbol are trademarks of Dolby Laboratories.



Manufactured under license under U.S. Patent No's : 5,451,942 and other U.S. and worldwide patents issued and pending. DTS and DTS Digital Out are registered trademarks and the DTS logos and Symbol are trademarks of DTS, Inc. Copyright 1996-2007 DTS, Inc. All Rights Reserved.



DivX, DivX Ultra Certified, and associated logos are trademarks of DivX, Inc. and are used under license.



HDMI, the HDMI logo and High-Definition Multimedia Interface are trademarks or registered trademarks of HDMI Licensing LLC.

This product incorporates copyright protection technology that is protected by U.S. patents and other intellectual property rights. Use of this copyright protection technology must be authorized by Macrovision, and is intended for home and other limited viewing uses only unless otherwise authorized by Macrovision. Reverse engineering or disassembly is prohibited.

# Functional Overview

## Front panel

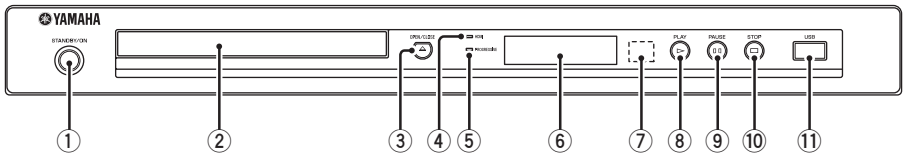

### ① **STANDBY/ON**

Turns on this unit or sets it to the standby mode (see page 13). In the standby mode, this unit consumes a small amount of power in order to receive infrared signals from the remote control.

### ② **Disc tray**

Loads a disc in the disc tray (see page 17).

### ③ **OPEN/CLOSE (△)**

Opens or closes the disc tray (see page 17).

### ④ **HDMI indicator**

Lights up when an HDMI component is connected and signals output via the HDMI jack of this unit.

### ⑤ **PROGRESSIVE indicator**

Lights up when this unit is in the progressive mode (see page 34).

### ⑥ **Front panel display**

Shows the current status of this unit.

### ⑦ **Remote control sensor**

Receives infrared signals from the remote control (see page 13).

### ⑧ **PLAY (▶)**

Starts playback.

### ⑨ **PAUSE (▢▢)**

Pauses playback.

Frame-by-frame playback (see page 17).

### ⑩ **STOP (□)**

Stops playback.

### ⑪ **USB port**

Connect the USB connector of your USB device (see page 12).

## Rear panel

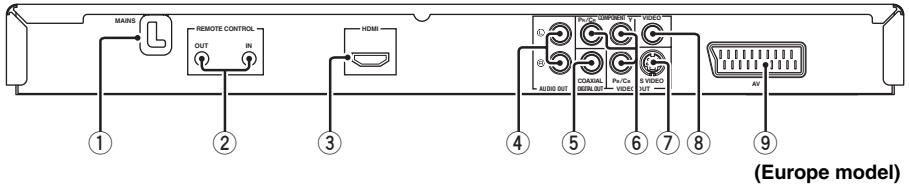

- ① **AC power cable**  
Plug the power cable into the AC wall outlet.
- ② **REMOTE CONTROL (IN, OUT) jacks**  
Connect the REMOTE CONTROL (IN) jack of this unit to the remote control output jack of your Yamaha AV receiver (see page 12).  
Connect the REMOTE CONTROL (OUT) jack of this unit to the remote control input jack of your Yamaha component.
- ③ **HDMI jack**  
Connect to the HDMI input jack of your HDMI component (see page 11).
- ④ **AUDIO OUT (L, R) jacks**  
Connect to the audio input jacks of your AV receiver or stereo system (see page 9).
- ⑤ **DIGITAL OUT - COAXIAL jack**  
Connect to the coaxial input jack of your AV receiver (see page 9).
- ⑥ **VIDEO OUT - COMPONENT (Y, PB/CB, PR/Cr) jacks**  
Connect to the component input jacks of your AV receiver (see page 10).
- ⑦ **VIDEO OUT - S VIDEO jack**  
Connect to the S-video input jack of your AV receiver (see page 10).
- ⑧ **VIDEO OUT - VIDEO jack**  
Connect to the composite video input jack of your AV receiver (see page 10).
- ⑨ **AV terminal**  
**(Europe and Russia models only)**  
Connect to the SCART input terminal of your TV (see page 10).

**Caution: Do not touch the inner pins of the jacks on the rear panel of this unit.**  
Electrostatic discharge may cause permanent damage to this unit.

# Functional Overview

## Remote control

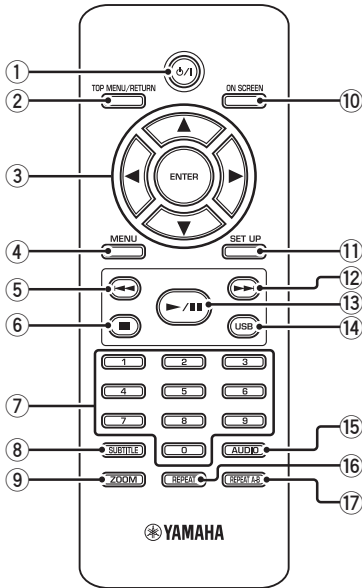

### ① ⏻/⏻

Turns on this unit or sets it to the standby mode (see page 13). In the standby mode, this unit consumes a small amount of power in order to receive infrared signals from the remote control.

### ② TOP MENU/RETURN

Displays the top-level disc menu (DVD). Moves back to the previous menu (DVD\*/VCD) (see page 20).

### ③ ◀/▶/▲/▼

Selects an item in the currently displayed menu. Search or slow playback (see page 27).

### ENTER

Confirms the menu selection (see page 27).

### ④ MENU

Displays the menu of a disc (DVD/JPEG) (see pages 18, 20, 21 and 22). Switches PBC on or off (VCD) (see page 20).

### ⑤ ◀◀

Moves to the previous chapter or track (see page 17). Searches backward (see page 17).\*

### ⑥ ■

Stops playback (see page 17). Opens the disc tray.\*

### ⑦ Numeric buttons (0-9)

Selects numbered items in the currently displayed menu.

### ⑧ SUBTITLE

Selects the subtitle language (see pages 20 and 22).

### ⑨ ZOOM

Enlarges or shrinks the video image (see pages 18 and 22).

### ⑩ ON SCREEN

Accesses or exits from the on-screen display (OSD) menu of this unit (see page 19).

### ⑪ SET UP

Accesses or exits from the setup menu of this unit (see pages 14 and 27).

### ⑫ ▶▶

Moves to the next chapter or track (see page 17). Searches forward (see page 17).\*

### ⑬ ▶/⏸

Starts or pauses playback (see page 17).

### ⑭ USB

Accesses the contents of the connected USB device or exits from the USB mode (see page 23).

### ⑮ AUDIO

Selects the audio language or format (see pages 20 and 22).

### ⑯ REPEAT

Accesses or exits from the repeat/shuffle mode (see page 17).

### ⑰ REPEAT A-B

Repeats a specified segment (see page 18).

\* Press and hold the button for about two seconds.

## General notes on connections

Be sure to turn off this unit and unplug the power cable before you make or change connections.

- Depending on the component you want to connect, there are various ways to make connections. Possible connections are described below.
- Refer to the manuals supplied with your other components as necessary to make the best connections.
- Do not connect this unit via your VCR. The video quality could be distorted by the copy protection system.
- Do not connect the audio out jack of this unit to the phono in jack of your audio system.

## Audio connections

### Digital connection

This unit has a digital coaxial output jack. Connect the DIGITAL OUT - COAXIAL jack of this unit to your AV receiver equipped with a Dolby Digital or DTS decoder using a commercially available coaxial digital audio cable.

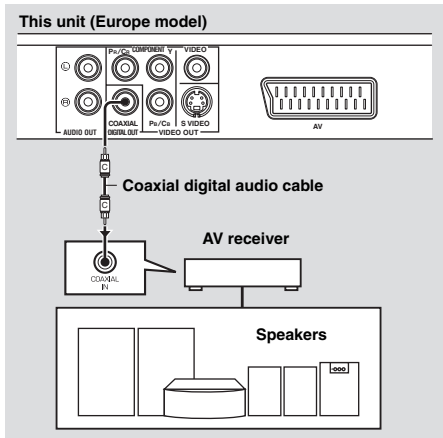

### Notes

- You need to set [DIGITAL OUTPUT] to [ALL] (see “DIGITAL OUTPUT” on page 32).
- If the audio format of the digital output does not match the capabilities of your receiver, the receiver produces a distorted sound or no sound at all. Make sure to select the appropriate audio format from the menu screen on the disc. Pressing **AUDIO** on the remote control once or more may change not only the audio languages but also the audio format. The selected format appears on the TV screen for several seconds.
- If you want to enjoy Dolby Digital and DTS formats, you must connect this unit to an AV receiver that supports these formats.

### Analog connection

This unit has 2-ch analog output jacks. Connect the AUDIO OUT (L, R) jacks of this unit to the corresponding input jacks of your audio component (such as a stereo amplifier) using the supplied RCA stereo cable (Europe and Russia models) or audio/video cable (other models).

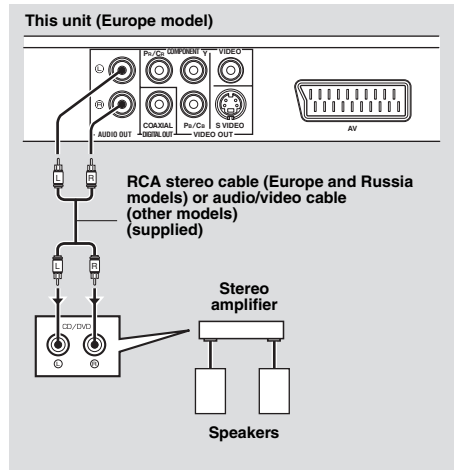

# Connections

## Video connections

Make video connections to your receiver and TV so that you can use one TV for several different video sources (LD, VCR, etc.) by simply switching the input source selector of your receiver.

This unit has several types of video output jacks. Use the one that corresponds to the input jacks of the component to be connected.

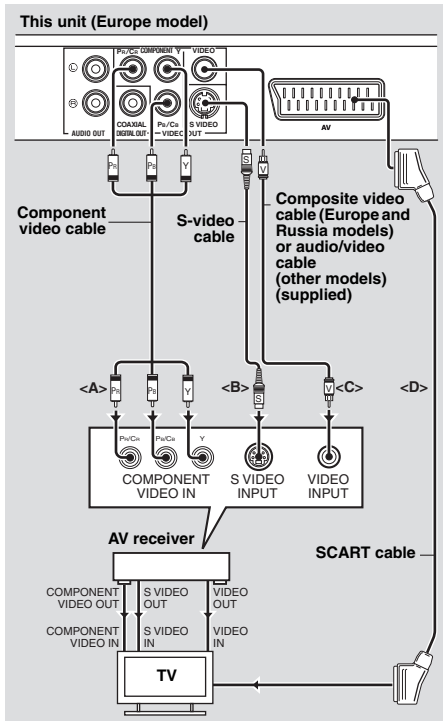

### Component video jacks <A>

Component video connections achieve higher fidelity color reproduction than S-video connections by transmitting video signals on separate wires for luminance (Y: green) and chrominance (PB: blue, PR: red).

Connect the VIDEO OUT - COMPONENT (Y, P<sub>B</sub>/C<sub>B</sub>, P<sub>R</sub>/C<sub>R</sub>) jacks of this unit to component input jacks of your AV receiver and then to those of your TV using a

commercially available component video cable. Observe the color of each jack when you make connections.

If your receiver does not have component output jacks, you can achieve a better video image by connecting the component output jacks of this unit directly to the component input jacks of your TV.

### S-video jack <B>

S-video connections achieve a clearer picture than composite video connections by transmitting video signals on separate wires for luminance (Y) and chrominance (C). Connect the VIDEO OUT - S VIDEO jack of this unit to an S-video input jack of your AV receiver and then to that of your TV using a commercially available S-video cable.

### Composite video jack <C>

Connect the VIDEO OUT - VIDEO jack of this unit to a video input jack of your AV receiver and then to that of your TV using the supplied composite video cable (Europe and Russia models) or audio/video cable (other models).

### SCART terminal <D> (Europe and Russia models only)

You may connect the TV directly to this unit. Connect the AV terminal of this unit to the SCART input terminal of your TV using a commercially available SCART cable.

The AV terminal outputs composite and RGB video signals together with 2-ch audio signal. Set the output of the video signal in “Switching YUV/RGB (Europe and Russia models only)” on page 36.

## HDMI connection

### HDMI jack

HDMI (High-Definition Multimedia Interface) provides high quality digital audio and video on a single connection.

Connect the HDMI jack of this unit to an HDMI input jack of your AV receiver, and then to that of your TV using a commercially available HDMI cable.

If your receiver does not have an HDMI input jack, you can achieve a better video image by connecting the HDMI jack of this unit directly to the HDMI input jack of your TV.

This unit can display High-Definition JPEG images (720p, 1080i, or 1080p) when you connect this unit to an HDTV via the HDMI jack. For details, see “HD JPEG” on page 37.

### Notes

- You need to set [HDMI AUDIO] (see page 32) and [HDMI VIDEO] (see page 36) properly.
- You need to make appropriate audio connections if the connected component does not output audio signals (see “Audio connections” on page 9).
- This unit is not compatible with HDCP-incompatible HDMI or DVI components.
- You need a commercially available HDMI/DVI conversion cable when you connect this unit to other DVI components. In this case, the HDMI jack of this unit does not output any audio signals.
- Depending on the connected DVI component, black and white in the image may not be distinct. In that case, adjust the picture setting of the connected DVI component.
- Do not disconnect or turn off the power of the HDMI/DVI component connected to the HDMI jack of this unit during playback. Doing so may disrupt playback or cause noise.



When connecting an HDMI component, refer to the manual supplied with your component.

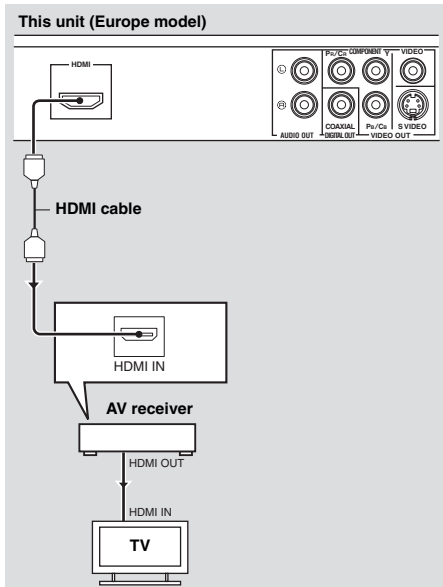

# Connections

## Other connections

### USB port

This unit has a USB port and can access MP3, WMA, WMV, JPEG, and DivX® files saved on your USB device.

Connect a USB connector of your USB device to the USB port on the front panel of this unit. When your USB device is connected to the USB port of this unit, you can record tracks on a CD onto your USB device in MP3 format. For details, see “Recording CD tracks onto your USB device” on page 28.

To disconnect the USB device, press **■** to stop playback, press **USB** to return to the disc mode, and then disconnect the device from this unit.

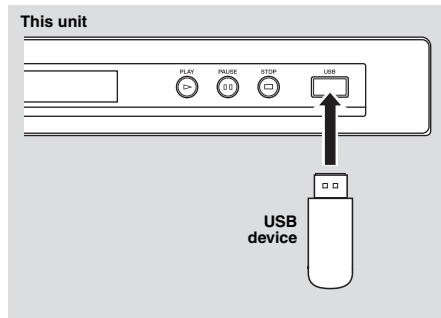

### Note

This unit may not recognize some USB devices.



For details about the USB features, see “Using a USB device” on page 23.

### Remote control jacks

This unit has remote control input/output jacks. If your AV receiver is a Yamaha product and has the capability to transmit SCENE control signals, you can use the SCENE function.

Connect the REMOTE CONTROL (IN) jack of this unit to a remote control output jack of your receiver using a commercially available monaural 3.5 mm mini plug cable so that this unit starts playback automatically by simply pressing a SCENE button of your receiver.

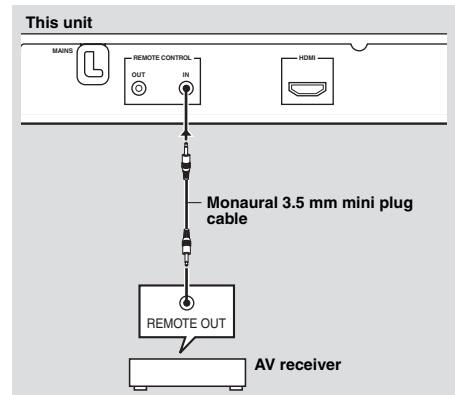

- For details about the SCENE function, refer to the owner's manual supplied with your Yamaha AV receiver.
- You can connect a Yamaha component (such as DVD player and CD player) corresponds with the SCENE function to the REMOTE CONTROL (OUT) jack of this unit.



## Step 1: Inserting batteries into the remote control

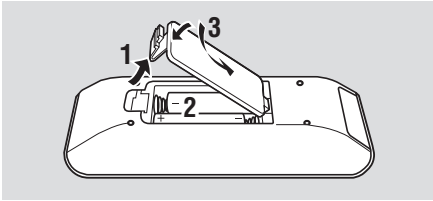

- 1 Open the battery compartment.
- 2 Insert the two supplied batteries (AAA, R03, UM-4) following the indications (+/-) inside the compartment.
- 3 Close the cover.

### Notes

- Insert batteries correctly according to the polarity markings (+/-). Batteries inserted in the opposite orientation may leak.
- Replace the exhausted batteries immediately with new ones to prevent leakage.
- Remove the batteries from the compartment if the remote control is not used for more than a month.
- If the batteries have leaked, dispose of them immediately. Avoid touching the leaked material or letting it come into contact with clothing, etc. Clean the battery compartment thoroughly before installing new batteries.
- Do not use old batteries together with new ones.
- Do not use different types of batteries (such as alkaline and manganese batteries) together. Read the packaging carefully as these different types of batteries may have the same shape and color.
- Dispose of the batteries correctly in accordance with your local regulations.

## Using the remote control

Use the remote control within 6 m (approximately 20 ft) of this unit and point it toward the remote control sensor.

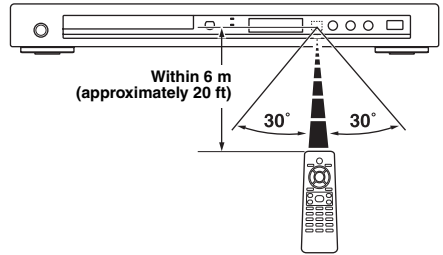

### Notes

- Do not spill water or other liquids on the remote control.
- Do not drop the remote control.
- Do not leave or store the remote control in the following types of conditions:
  - places of high humidity, such as near a bath
  - places of high temperature, such as near a heater or stove
  - places of extremely low temperature
  - dusty places
- When the remote control works unstably, point it at an angle upward to the sensor.

## Step 2: Turning on the power

- 1 Plug the power cable into the AC outlet.
- 2 Turn on your TV and AV receiver.
- 3 Select the appropriate input source of the AV receiver (refer to the manual supplied with your AV receiver).
- 4 Press **STANDBY/ON** on the front panel or **⏻/I** on the remote control to turn on this unit.
  - The front panel display lights up.
- 5 Set the TV to the correct video input (refer to the manual supplied with your TV).
  - The default screen appears on the TV.

# Getting Started

## Step 3: Setting a TV type/display and language

You can customize this unit using the setup menu displayed on the TV screen.

### Note

Unless stated otherwise, all operations described here are carried out using the supplied remote control.



- To return to the previous menu, press ◀.
- If the setting you have selected are not appropriate, you can reset all settings to the initial factory settings (see “Resetting the system” on page 40).

## Setting a color system for your TV

This unit is compatible with both NTSC and PAL video formats. Select the color system that matches your TV.

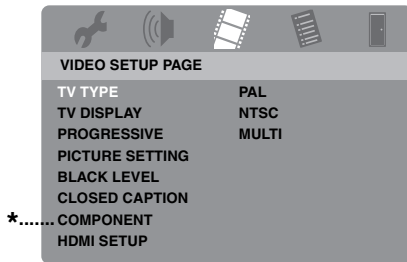

\*: [COMPONENT] is only for Europe and Russia models.

- 1 Press **SET UP**.
- 2 Press ▶ repeatedly to select “VIDEO SETUP PAGE”.
- 3 Press ▲/▼ to highlight [TV TYPE], and then press ▶.
- 4 Press ▲/▼ to highlight one of the following options.

### PAL

Select this if the connected TV is a PAL system TV. It will change the video signals of NTSC discs and output them in PAL format.

### NTSC

Select this if the connected TV is an NTSC system TV. It will change the video signals of PAL discs and output them in NTSC format.

### MULTI

Select this if the connected TV is compatible with both NTSC and PAL formats (such as a multi-system TV).

The output format will be in accordance with the video signals of the disc.

**5** Select an item, and then press **ENTER**.

**6** Press **SET UP** to exit from the menu.

### Notes

- Before changing the current TV standard setting, ensure that your TV supports the selected TV type.
- When making HDMI connections, you cannot change or select [TV TYPE].



If the picture is not displayed properly on your TV, wait for 15 seconds for this unit to activate automatic recovery.

## Setting an aspect ratio for your TV

You can set the aspect ratio of this unit to match your TV. If the aspect ratio of your TV is 16:9, you do not need to change this setting. For details, see “Setting the TV display” on page 33.

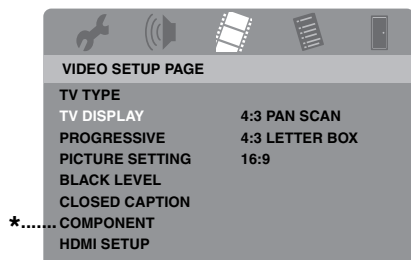

\*: [COMPONENT] is only for Europe and Russia models.

- 1 Press **SET UP**.
- 2 Press **▶** repeatedly to select “VIDEO SETUP PAGE”.
- 3 Press **▲/▼** to highlight [TV DISPLAY], and then press **▶**.
- 4 Press **▲/▼** to highlight the desired setting, and then press **ENTER**.
- 5 Press **SET UP** to exit from the menu.

## Setting the OSD Language

You can select your own preferred language for the setup menu. This setting remains once selected.

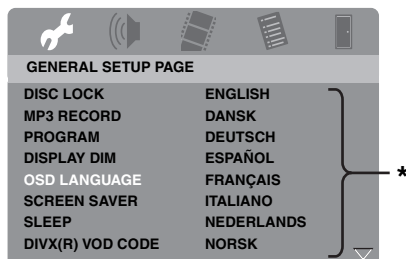

\*: The menu items may change depending on the models.

- 1 Press **SET UP**.
- 2 Press **◀/▶** to select “GENERAL SETUP PAGE”.
- 3 Press **▲/▼** to highlight [OSD LANGUAGE], and then press **▶**.
- 4 Press **▲/▼** to select a language, and then press **ENTER**.
- 5 Press **SET UP** to exit from the menu.

# Getting Started

## Setting the audio, subtitle, and disc menu languages (DVD-Video only)

You can select your own preferred language for the audio, subtitle, and disc menu. This unit automatically switches to the selected language whenever you load a disc. If the selected language is not available on the disc, the default language of the disc will be used instead.

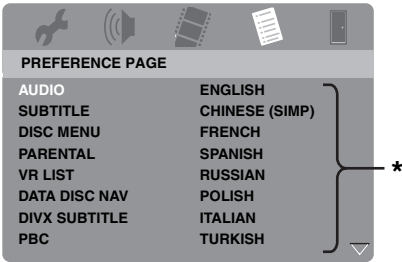

\*: The menu items may change depending on the models.

### ■ To select a language not in the list

- 1 Select [OTHERS] in [AUDIO], [SUBTITLE], or [DISC MENU], and then press **ENTER**.
- 2 Use the **numeric buttons (0-9)** to enter the 4-digit language code (see “Language Codes” on page 41), and then press **ENTER**.
- 3 Press **SET UP** to exit from the menu.

- 1 Press **■** twice to stop playback (if necessary), and then press **SET UP**.
- 2 Press **▶** repeatedly to select “PREFERENCE PAGE”.
- 3 Press **▲/▼** to highlight one of the options below, and then press **▶**.
  - AUDIO (audio language)
  - SUBTITLE (subtitle language)
  - DISC MENU (disc menu language)
- 4 Press **▲/▼** to select a language, and then press **ENTER**.
- 5 Repeat steps 3-4 for other language settings.
- 6 Press **SET UP** to exit from the menu.

## Notes

- If the prohibited icon (⊘) appears on the TV screen when a button is pressed, the function for that button is not available on the current disc or at the current time.
- Depending on the disc, some operations may operate differently or be restricted. Refer to the instruction supplied with the disc.
- Do not push on the disc tray or put any objects other than discs on the disc tray. Doing so may cause this unit to malfunction.

## Basic operation

- 1 Make sure this unit is turned on.
- 2 Press **OPEN/CLOSE** (△) on the front panel to open the disc tray.
- 3 Place the disc in the disc tray with the printed side up.
- 4 Press **OPEN/CLOSE** (△) again to close the disc tray.
  - After recognizing the disc, this unit starts playback automatically.
  - If you press ►/|| when the disc tray is open, the disc tray closes and playback starts automatically.
- 5 To pause playback, press ►/|| during playback.
  - Playback is paused and the sound is muted.
  - Frame-by-frame playback can be done by pressing **PAUSE** (⏸) on the front panel repeatedly.
- 6 To resume normal playback, press ►/|| again.
- 7 To stop playback, press ■.

## Selecting a track/chapter

- 1 Press ◀◀/▶▶ or use the **numeric buttons (0-9)** to select a track/chapter number.
- 2 During repeated playback, press ◀◀/▶▶ to replay the same track/chapter.

## Searching backward/forward

- 1 Press and hold ◀◀/▶▶ or press ◀/▶.
- 2 While searching, press ◀◀/▶▶ or ◀/▶ repeatedly to select the desired speed.
- 3 To resume normal playback, press ►/||.

### Note

The ◀/▶ key may not be available with some discs.



For MP3, WMA, WMV, and DivX®, the search function allows you to search the track currently being played.

## Repeat/Shuffle functions

### Repeat/Shuffle playback

Each time you press **REPEAT** during playback, the front panel display changes as follows:

#### DVD-Video

- RPT ONE (repeat chapter)
- RPT TT (repeat title)
- RPT ALL (repeat all)
- SHUFFLE (shuffle)
- RPT SHF (shuffle repeat)
- RPT OFF (repeat off)

#### DVD VR format

- RPT ONE (repeat chapter)
- RPT TT (repeat title)
- RPT ALL (repeat all)
- RPT OFF (repeat off)

# Playback Operation

---

## VCD/SVCD/CD

- RPT ONE (repeat track)
- RPT ALL (repeat all)
- SHUFFLE (shuffle)
- RPT SHF (shuffle repeat)
- RPT OFF (repeat off)

## MP3/WMA/WMV/DivX®

- RPT ONE (repeat file)
- RPT FLD (repeat folder)
- SHUFFLE (shuffle)
- RPT OFF (repeat off)

### Note

For VCD/SVCD, repeat playback is not available when the PBC mode (see “Special VCD/SVCD features” on page 20) is on.

---

## Repeating a section within a chapter/track

- 1 While playing a disc, press **REPEAT A-B** at the desired starting point.
  - “SET A” appears in the front panel display.
- 2 Press **REPEAT A-B** again at the desired end point.
  - A and B can only be set within the same chapter/track.
  - “RPT AB” appears in the front panel display and the selected section repeats continuously.
- 3 To exit from the sequence, press **REPEAT A-B**.

## Operations for video playback (DVD/VCD/SVCD)

### Using the disc menu

Depending on the disc, a menu may appear on the TV screen once you load the disc.

### ■ To select a playback feature or item

Use ◀/▶/▲/▼ or the **numeric buttons (0-9)**, and then press **ENTER** to start playback.

### ■ To access or exit from the menu

Press **MENU**.

---

## Playback in slow motion

You can play back video in slow motion.

- 1 During playback, press ▲ for reverse slow motion or ▼ for forward slow motion.
- 2 During slow motion, press ▲/▼ repeatedly to select the desired speed.
- 3 To resume normal playback, press ▶/II.

### Note

For VCD and SVCD, reverse slow motion is not available.

---

## Zooming pictures in/out

You can enlarge or shrink the picture on the TV screen and pan through the enlarged picture.

- 1 During playback, press **ZOOM** repeatedly to display the picture at different scales.
  - Use ◀/▶/▲/▼ to pan through the enlarged picture.
  - Playback continues.
- 2 Press **ZOOM** repeatedly to return to the original size.

---

## Resuming playback from the last stopped point

You can resume playback of the last ten discs, even if the discs were ejected or this unit was set to the standby mode.

- 1 Load one of the last ten discs.  
→ “LOADING” appears on the TV screen.
- 2 Press ►/|| while “LOADING” is displayed on the TV screen.  
→ “RESUME PLAY” appears on the TV screen and the disc is played back from the last point.

### ■ To cancel the resume mode

When playback is stopped, press ■ again.

#### Note

For DVD VR format, resume playback is not available.

## Using the on-screen display (OSD)

The OSD menu shows disc playback information (e.g., the title or chapter number, elapsed playing time or audio/subtitle language). A number of operations are possible without interrupting disc playback.

- 1 During playback, press **ON SCREEN**.  
→ A list of available disc information appears on the TV screen.

### DVD

MENU		▶
TITLE	02/14	
CHAPTER	02/14	
AUDIO	5.1CH	
SUBTITLE	ENG	▼
BITRATE 16 III		TITLE ELAPSED 0:02:25

### VCD/SVCD

MENU		▶
TRACK	02/14	
DISC TIME	0:49:17	
TRACK TIME	0:03:43	
REPEAT	OFF	
BITRATE 16 III		TOTAL ELAPSED 0:02:25

- 2 Press ▲/▼ to scroll the information, and then press **ENTER** to access the selected item.
- 3 Use the **numeric buttons (0-9)** to input the number/time or press ▲/▼ to make a selection, and then press **ENTER**.  
→ Playback changes to the selected time/title/chapter/track.

### ■ Changing the Title/Chapter/Track (DVD/VCD)

- 1 Press ▲/▼ to select [TITLE], [CHAPTER] (DVD), or [TRACK] (VCD).
- 2 Press **ENTER**.
- 3 Select a title, chapter, or track number using the **numeric buttons (0-9)**.

### ■ Time search (DVD/VCD)

- 1 Press ▲/▼ to select [TT TIME] / [CH TIME] (DVD) or [DISC TIME] / [TRACK TIME] (VCD).
  - [TT TIME] refers to the total time of the current title, and [CH TIME] refers to the total time of the current chapter.
- 2 Press **ENTER**.
- 3 Enter hours, minutes and seconds from left to right using the **numeric buttons (0-9)** (e.g. 0:34:27).

### ■ Changing the Audio/Subtitle/Angle (DVD)

You can change [AUDIO], [SUBTITLE], or [ANGLE] if these functions are available on the disc you are playing.

- 1 Press ▲/▼ to select [AUDIO], [SUBTITLE], or [ANGLE].
- 2 Press **ENTER**.

# Playback Operation

## 3 For Audio and Subtitle:

Press ▲/▼ to highlight your selection, and then press **ENTER**.

For Angle:

Select an angle using the **numeric buttons (0-9)**.

## ■ Repeat/Time Display (DVD/VCD)

1 Press ▲/▼ to select [REPEAT] or [TIME DISP.].

2 Press **ENTER**.

3 Press ▲/▼ to highlight your selection, and then press **ENTER**.

## ■ Time display (CD)

Each time you press **ON SCREEN**, the time display changes as follows:

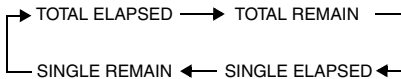

### Note

Depending on the disc, the OSD menu may not be displayed even if you press **ON SCREEN**.

## Special DVD features

### Playing by title

1 Press **MENU**.

→ The disc title menu appears on the TV screen.

2 Use ◀/▶/▲/▼ or the **numeric buttons (0-9)** to select a playback option.

3 Press **ENTER**.

## Selecting an audio language/format and subtitle language

### ■ To select an audio language/format

Press **AUDIO** repeatedly to select an audio language and/or format.

### ■ To select a subtitle language

Press **SUBTITLE** repeatedly to select a subtitle language.

## Special VCD/SVCD features

### Using the playback control (PBC) menu

#### For a VCD with a playback control (PBC) feature (version 2.0 only)

1 Press **MENU** to toggle between “PBC ON” and “PBC OFF”.

→ If you select “PBC ON”, the disc menu appears (if available) on the TV screen.

2 Use the **numeric buttons (0-9)** to select a playback option.

• Press ◀◀/▶▶ to move to the previous/next page (if available).

3 During playback, press **TOP MENU/RETURN** to return to the menu screen.

### ■ To skip the index menu and play back a disc from the beginning

Press **MENU** to turn off the PBC function.



## Playing data discs (MP3/WMA/WMV/JPEG/DivX®)

- 1 Load a data disc.
  - The disc reading time may exceed 30 seconds due to the complexity of the directory/file configuration.
  - The data disc menu appears on the TV screen.

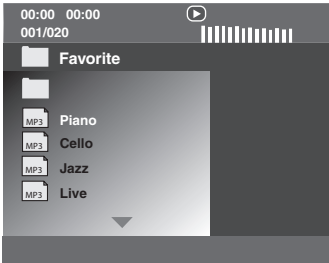

- 2 Playback starts automatically. If not, press **▶/II**.
- 3 Press **◀◀/▶▶** to select another track/file in the current folder.

### Notes

- For JPEG, some files may not be displayed correctly depending on the aspect ratio of the image.
- It may not be possible to play certain MP3/WMA/WMV/JPEG/DivX® discs due to the configuration and characteristics of the discs or the recording conditions.
- HD JPEG images may not be displayed correctly when the first image is displayed or the disc is ejected. For details about HD JPEG, see “HD JPEG” on page 37.
- Depending on the picture size, HD JPEG images may appear smaller in size.

## Selecting a folder and track/file

- 1 Press **▲/▼** to select a folder, and then press **ENTER** to open the folder.
- 2 Press **▲/▼** to select a track/file.
- 3 Press **ENTER**.
  - Playback starts from the selected file to the end of the folder.

## Special picture disc features

- 1 Load a picture disc (JPEG, KODAK Picture CD, or FUJICOLOR CD).
  - For JPEG, the picture menu appears on the TV screen.
  - For KODAK Picture CD and FUJICOLOR CD, the slideshow begins.

### ■ For JPEG

- 2 Press **▶/II** to start the slideshow.

## Using the preview function

This function displays the content of the current folder or the entire disc.

- 1 Press **■** during playback.
  - 12 thumbnails appear on the TV screen.

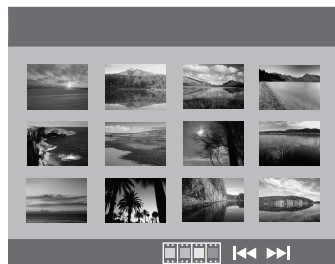

- 2 Press **◀◀/▶▶** to display the other thumbnails on the previous/next page.

# Playback Operation

---

- 3 Use ◀/▶/▲/▼ to highlight one of the thumbnails, and then press **ENTER** to start playback.

OR

Move the cursor to highlight  on the bottom of the page and then press **ENTER** to start playback from the first thumbnail on the current page.

## ■ For JPEG

- 4 Press **MENU** to return to the data disc menu.

---

## Zooming pictures in/out

- 1 During playback, press **ZOOM** repeatedly to display the picture at different scales.
- 2 Use ◀/▶/▲/▼ to pan through the enlarged picture.

---

## Playback with multi-angles

During playback, press ◀/▶/▲/▼ to rotate the picture on the TV screen.

- ◀: rotates the picture counter-clockwise
- ▶: rotates the picture clockwise
- ▲: flips the picture vertically
- ▼: flips the picture horizontally

---

## Playing MP3 music and JPEG pictures simultaneously

- 1 Load a disc that contains both MP3 music and JPEG picture data.
  - The disc menu appears on the TV screen.
- 2 Select an MP3 music track.

- 3 During MP3 music playback, select a JPEG picture file from the TV screen, and then press **ENTER**.
  - The picture files are played back one after another until the end of the folder.
- 4 To quit simultaneous playback, press **MENU**, and then press ■.

## Notes

- Some files cannot be played correctly depending on disc characteristics or recording conditions.
- This function is not available when [HD JPEG] is set to [ON] (see page 37).

## Special DivX® features

### For DivX® files including DMF (DivX® Media Format) features only

---

## Using the interactive menu

- 1 Load a disc and then select a file.
  - The interactive menu appears on the TV screen.
- 2 Use ◀/▶/▲/▼ to select a chapter.
- 3 Press **ENTER** or ▶/|| to start playback of the selected chapter.

## ■ To access the interactive menu

During playback, press **MENU**.

## ■ To return to the data disc menu screen

When the interactive menu is displayed, press ■.

---

## Selecting an audio/subtitle language

## ■ To select an audio language

During playback, press **AUDIO** to switch the audio language recorded on the contents.

## ■ To select a subtitle language

During playback, press **SUBTITLE** to switch or turn on/off the subtitle language recorded on the contents.



- For information about external subtitle files, see “Selecting DivX® external subtitle group (except Korea model)” on page 38.
- For external subtitle files, the following subtitle format filename extensions are supported (note that these files are not shown within the disc menu): .srt, .sub, .ssa, .smi
- The filename of the movie file has to be repeated at the beginning of the filename for the external subtitle file.
- For Korean model, Korean and English external subtitle files are available.

### Notes

- Some external subtitle files may be displayed incorrectly or not at all.
- Some discs cannot be played depending on disc characteristics or recording conditions.
- The number of external subtitle files that can be switched for the same movie file is limited to a maximum of ten.

## Using a USB device

You can play back MP3, WMA, WMV, JPEG, and DivX® files saved on your supported USB device.

### Supported USB devices

This unit supports USB mass storage class devices using FAT16 or FAT32 format. The supported devices are flash memories, card readers, and portable audio players.

### Notes

- Some devices may not work properly.
- If “Device not supported” appears on the TV screen when you connect the USB device, follow the procedure below.
  - Set this unit to the standby mode, and then turn it on again.
  - Disconnect the device when this unit is in the standby mode, then connect it again and turn on this unit.
  - Connect the AC adapter if the adapter is supplied with the device.
- If “Device not supported” appears even after you perform this procedure, the device is not usable with this unit.
- If “USB current protection active. Device not supported” appears on the TV screen, the device is not usable with this unit because the power consumption of the device is too high.
- This unit cannot read more than two card reader slots at once, though it can recognize up to six slots. The first slot has priority.
- Do not connect devices other than USB mass storage class devices: USB chargers, USB hubs, PCs, etc.
- This unit is not compatible with HDDs.

## Playing data files

- 1 Connect your USB device to the USB port of this unit (see “USB port” on page 12).
  - ➔ “Press USB key to switch device” appears on the TV screen.
- 2 Press **USB**.
  - The reading time may exceed 30 seconds due to the number of files/folders.
  - ➔ The file menu appears on the TV screen.
- 3 Follow the procedure in “Playing data discs (MP3/WMA/WMV/JPEG/DivX®)” on page 21.

# Playback Operation

---

## ■ To exit from the USB mode

Press **■** to stop playback, and then press **USB**.

→ This unit is set to the disc mode.

## ■ To disconnect the USB device

After exiting from the USB mode, disconnect the USB device from this unit.

### **Notes**

- Yamaha and suppliers accepts no liability for the loss of data saved on the USB devices connected to this unit. As a precaution, it is recommended that the files are made backup copies.
- You cannot access the USB mode while “LOADING” is displayed on the TV screen.
- If you disconnect the USB device or open the disc tray of this unit, the playback mode is automatically switched to the disc mode.
- This unit can display up to 648 files. However, less than 648 files may be displayed if some files are not playable with this unit.
- If the USB device is partitioned, only the first partition is displayed.
- This unit can play back files of 4 GB in size or less.

## Menu overview

The bold items/parameters listed below are the default settings. The menu items, setting items, and default settings may change depending on the models.

Setup page	Menu item	Setting Item/Submenu	Setting item/Parameter	Page	
GENERAL SETUP PAGE	DISC LOCK	LOCK, <b>UNLOCK</b>		28	
	MP3 RECORD	(SETUP is displayed)		28	
	PROGRAM	(INPUT MENU is displayed)		30	
	DISPLAY DIM	<b>100%</b> , 70%, 40%		30	
	OSD LANGUAGE	(See "OSD LANGUAGE setting items" on page 26)		30	
	SCREEN SAVER	<b>ON</b> , OFF		31	
	SLEEP	30, 60, 90, 120, 150 MINS, <b>OFF</b>		31	
	DIVX(R) VOD CODE	(DivX® registration code is displayed)		31	
AUDIO SETUP PAGE	ANALOG OUTPUT	<b>STEREO</b> , LT/RT		31	
	DIGITAL AUDIO	DIGITAL OUTPUT	OFF, <b>ALL</b> , PCM ONLY	32	
		LPCM OUTPUT	<b>48KHz</b> , 96KHz	32	
	HDMI AUDIO	<b>ON</b> , OFF		32	
	NIGHT MODE	ON, <b>OFF</b>		33	
VIDEO SETUP PAGE	TV TYPE	<b>PAL</b> (Europe, Russia, Australia, and Asia models), <b>NTSC</b> (U.S.A., Canada, Central and South America, and Korea models), MULTI		33	
	TV DISPLAY	4:3 PAN SCAN, 4:3 LETTER BOX, <b>16:9</b>		33	
	PROGRESSIVE	<b>OFF</b> , ON		34	
	PICTURE SETTING	<b>STANDARD</b> , BRIGHT, SOFT			34
		PERSONAL (BRIGHTNESS)	-20 to +20 ( <b>0</b> )		34
		(CONTRAST)	-16 to +16 ( <b>0</b> )		
		(TINT)	-9 to +9 ( <b>0</b> )		
	(COLOR)	-9 to +9 ( <b>0</b> )			
	BLACK LEVEL	<b>ON</b> , OFF			35
	CLOSED CAPTION	<b>ON</b> (U.S.A. and Canada models), <b>OFF</b> (Other models)			35
	COMPONENT (Europe and Russia models only)	YUV, <b>RGB</b>			36
HDMI SETUP	WIDE SCREEN FORMAT	<b>SUPERWIDE</b> , 4:3 PILLAR BOX, <b>OFF</b>		36	
	HDMI VIDEO	480P, 576P, 720P, 1080I, 1080P, <b>AUTO</b>		36	
	HD JPEG	ON, <b>OFF</b>		37	

# Setup Menu

Setup page	Menu item	Setting Item/Submenu	Setting item/Parameter	Page
PREFERENCE PAGE	AUDIO	<b>ENGLISH</b> (Europe, U.S.A., Canada, Central and South America, Australia, and Asia models), <b>RUSSIAN</b> (Russia model), <b>KOREAN</b> (Korea model), etc.		37
	SUBTITLE	<b>OFF</b> (Europe, U.S.A., Canada, Central and South America, Australia, and Asia models), <b>RUSSIAN</b> (Russia model), <b>KOREAN</b> (Korea model), etc.		37
	DISC MENU	<b>ENGLISH</b> (Europe, U.S.A., Canada, Central and South America, Australia, and Asia models), <b>RUSSIAN</b> (Russia model), <b>KOREAN</b> (Korea model), etc.		37
	PARENTAL	1 KID SAFE, 2 G, 3 PG, 4 PG 13, 5 PGR, 6 R, 7 NC17, <b>8 ADULT</b>		37
	VR LIST	<b>ORIGINAL LIST</b> , PLAY LIST		38
	DATA DISC NAV	WITHOUT MENU, <b>WITH MENU</b>		38
	DIVX SUBTITLE (except Korea model)	<b>GROUP1</b> , GROUP2, GROUP3, GROUP4, GROUP5		38
	PBC	<b>ON</b> , OFF		39
	AUTO STANDBY	<b>ON</b> , OFF		39
	PASSWORD	CHANGE		40
DEFAULT	RESET		40	

## ■ OSD LANGUAGE setting items

Model	Setting item
Europe	<b>ENGLISH</b> , DANSK, DEUTSCH, ESPAÑOL, FRANÇAIS, ITALIANO, NEDERLANDS, NORSK, POLSKI, PORTUGUÉS, РУССКИЙ, SVENSKA, TÜRKÇE
Russia	ENGLISH, DANSK, DEUTSCH, ESPAÑOL, FRANÇAIS, ITALIANO, NEDERLANDS, NORSK, POLSKI, PORTUGUÉS, <b>РУССКИЙ</b> , SVENSKA, TÜRKÇE
U.S.A., Canada	<b>ENGLISH</b> , FRANÇAIS, ESPAÑOL
Australia	<b>ENGLISH</b> , FRANÇAIS, ESPAÑOL
Central and South America	<b>ENGLISH</b> , ESPAÑOL, PORTUGUÉS
Asia	<b>ENGLISH</b> , 中文
Korea	한국어, <b>ENGLISH</b>

## Setup menu operation

Setup is carried out on the TV, enabling you to customize this unit to suit your own particular requirements. Follow the procedures below to start the setup menu operations.



- To return to the previous menu, press **◀**.
- The OSDs shown in this section are the examples of Europe model. The menu items, setting items, and default setting may change depending on the models.
- If the settings you have selected are not appropriate, you can reset all settings to the initial factory settings (see “Resetting the system” on page 40).
- Refer to the following pages for details of the menu that requires a particular operation.

### 1 Press **SET UP**.

→ The setup page and menu items appear on your TV.

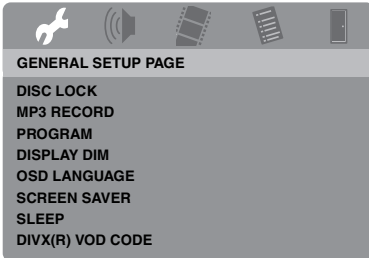

### 2 Press **◀/▶** to select the desired setup page.

- 3 Press **▲/▼** to highlight the desired menu item.  
→ Menu items and setting items appear.

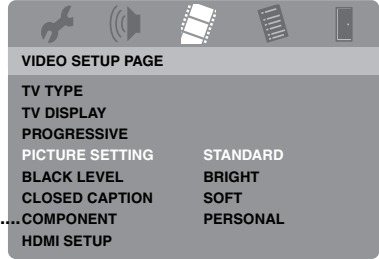

- \*: [COMPONENT] is only for Europe and Russia models.

→ If setting items do not appear, the selected menu item has submenus. In this case, press **ENTER**, and then repeat step 3.

### 4 Press **▶**.

### 5 Press **▲/▼** to select the desired setting item, and then press **ENTER**.

→ If the parameter appears, press **◀/▶** to adjust the setting, and then press **ENTER**.

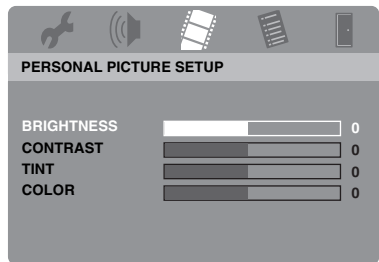

### 6 Press **SET UP** to exit from the menu.

# Setup Menu

## General setup menu

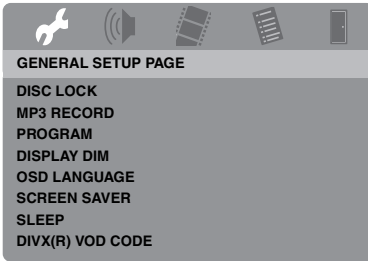

### Locking/Unlocking the disc for viewing

Not all discs are rated or coded by the manufacturer of the disc. You can prevent playback of a specific disc by locking the disc. You can lock up to 40 discs on this unit.

- Select [DISC LOCK] in “GENERAL SETUP PAGE”.

#### **LOCK**

Select this to lock playback of the current disc. Subsequent access to a locked disc requires a six-digit password.

The default password is “000 000” (see “Changing the password” on page 40).

#### **UNLOCK**

Select this to unlock the disc and allow future playback.

### Recording CD tracks onto your USB device

You can record CD tracks onto your USB device connected to this unit.

The tracks are recorded in MP3 format.

#### Notes

- MP3 files created by this unit are restricted to your private enjoyment only. Unauthorized use of copyrighted recordings can be copyright infringement.
- Yamaha and suppliers accepts no liability for the loss of data saved on the USB devices connected to this unit. As a precaution, it is recommended that the files are made backup copies.
- Discs incompatible with CDDA standard are not guaranteed to function.
- Copy protected music discs incompatible with CDDA standard are not recordable.
- Tracks protected by SCMS (Serial Copy Management System) are not recordable.
- If “USB current protection active. Device not supported” appears on the TV screen, the device is not usable with this unit because the power consumption of the device is too high.
- “Device not supported” or “USB current protection active. Device not supported” appears on the TV screen when you connect the USB device, this unit does not support the USB device. In this case, use a different USB device.
- During recording, do not disconnect your USB device or set this unit to the standby mode.



About the USB devices supported by this unit, refer to “Supported USB devices” on page 23.

- 1 Connect your USB device to the USB port of this unit (see “USB port” on page 12).
- 2 Load a music CD (see “Basic operation” on page 17).
- 3 In “GENERAL SETUP PAGE”, press ▲/▼ to highlight [MP3 RECORD], and then press ► to select [SETUP].
- 4 Press **ENTER**.



- 5 In “MP3 RECORD”, press ▲/▼ to highlight [SPEED], and then press **ENTER** repeatedly to select the desired setting.

MP3 RECORD			
OPTION		TRACK	
SPEED	Normal	Track 01	03:34
Bitrate	128 kbps	Track 02	06:42
		Track 03	03:42
		Track 04	03:09
		Track 05	02:50
		Track 06	00:34
		Track 07	05:15
			▼
SUMMARY			
Selected	0		
Total Time	00:00		
Start	Exit	Select All	Deselect All

## Normal

Select this to record at normal speed.

## Fast

Select this to record at about 2x speed.



When you select [Normal], you can enjoy playback while the recording.

- 6 Press ▲/▼ to highlight [Bitrate], and then press **ENTER** repeatedly to select the desired bit rate.

## 96 kbps, 128 kbps, 192 kbps, 256 kbps, 320 kbps

Select a bit rate for the music data.



Generally, the higher the bit rate, the better the sound quality. However, higher bit rates use more space on a device.

- 7 Press ►.

- 8 Press ▲/▼ to highlight the desired track in “TRACK”, and then press **ENTER**. Repeat this step as necessary to select the other tracks.

→ The number of selected tracks and total time are shown in “SUMMARY”.

- The tracks may be displayed on more than one page in “TRACK”. In this case, press ▲/▼ to select ▼ or ▲, and then press **ENTER** to scroll through pages.
- You can also select or deselect all the tracks by selecting [Select All] or [Deselect All].

- 9 Press ◀ to return to [SPEED].

- 10 Press ▲/▼ to highlight [Start], and then press **ENTER**.

- To cancel the recording, highlight [CANCEL], and then press **ENTER**.

## Notes

- Recording cannot be started in the following conditions:
    - the connected USB device is not supported
    - no USB device is connected
    - when “USB current protection active. Device not supported” is shown on the TV screen
  - During recording, do not press any keys other than **ENTER**.
- 11 When the recording is completed, press ◀ / ▶ / ▲ / ▼ to highlight [Exit] and then press **ENTER** to exit from “MP3 RECORD” menu.



The created file is named as “TRACKxxx”. In “xxx”, numbers from 001 to 999 are inserted in order.

# Setup Menu

## Note

You cannot edit the files on your USB device connected to this unit by using this unit (for example, deleting or renaming the files).

## Programming disc tracks (except MP3/WMA/WMV/JPEG/ DivX®)

You can play back the contents of a disc in the desired order by programming the tracks to be played. You can store up to 20 tracks per disc with a maximum of ten discs.

- 1 In “GENERAL SETUP PAGE”, press ▲/▼ to highlight [PROGRAM], and then press ► to select [INPUT MENU].
- 2 Press **ENTER**.  
→ The input menu appears on the TV screen.

PROGRAM: TRACK (01-17)

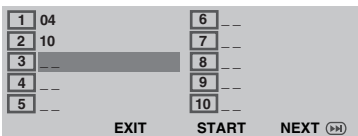

## ■ To input your favorite tracks/ chapters

- 3 Use the **numeric buttons (0-9)** to enter a valid track/chapter number.
- 4 Use ◀/▶/▲/▼ to move the cursor to the next position.
  - If the track/chapter number is more than ten, press ►► to move to the next page, and then proceed with programming.

OR

- Use ◀/▶/▲/▼ to highlight [NEXT] on the program menu, and then press **ENTER**.

- 5 Repeat steps **3-4** to input another track/chapter number.

## ■ To remove a track

- 6 Use ◀/▶/▲/▼ to select the track you want to remove.
- 7 Press **ENTER** to remove this track from the program menu.

## ■ To start program playback

- 8 Use ◀/▶/▲/▼ to highlight [START] on the program menu, and then press **ENTER**.  
→ Playback starts for the selected tracks in the programmed sequence.

## ■ To exit from program playback

- 9 Use ◀/▶/▲/▼ to highlight [EXIT] on the program menu, and then press **ENTER**.

## Dimming the front panel display

You can select different levels of brightness for the front panel display.

- Select [DISPLAY DIM] in “GENERAL SETUP PAGE”.

### 100%

Select this for full brightness.

### 70%

Select this for medium brightness.

### 40%

Select this for dimming display.

## OSD language

This menu contains various options for the on-screen display (OSD) language. For details, see “Setting the OSD Language” on page 15.

## Setting the screen saver

This function is used to turn on or off the screen saver.

- Select [SCREEN SAVER] in “GENERAL SETUP PAGE”.

### ON

Select this to turn off the TV screen when disc playback is stopped or paused for more than 15 minutes.

### OFF

Select this to disable the screen saver function.

## Setting the sleep timer

This feature automatically sets this unit to the standby mode after a certain elapsed period.

- Select [SLEEP] in “GENERAL SETUP PAGE”.

### 30 MINS, 60 MINS, 90 MINS, 120 MINS, 150 MINS

Select one of them to set the sleep timer function.

### OFF

Select this to cancel the sleep timer function.



The sleep timer setting can also be deactivated if this unit is set to the standby mode.

## Displaying the DivX® VOD registration code

Yamaha provides you with a DivX® VOD (Video On Demand) registration code that allows you to rent and purchase videos using the DivX® VOD service.

For more information, visit  
<https://vod.divx.com/>.

- 1 In “GENERAL SETUP PAGE”, press ▲/▼ to highlight [DIVX(R) VOD CODE], and then press ►.  
→ The registration code appears.

- 2 Press **ENTER** to exit.



To purchase or rent the videos from DivX® VOD service at <https://vod.divx.com/>, use the registration code and download the video onto a CD-R for playback on this unit.

### Notes

- All of the downloaded videos from DivX® VOD can only be played back on this unit.
- For DivX®, the time search feature is not available.

## Audio setup menu

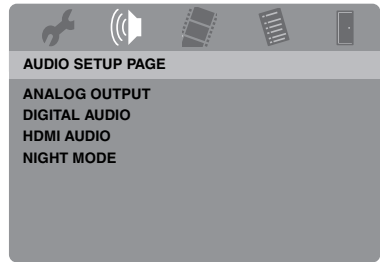

## Setting the analog output

Set the analog output to match the playback capability of this unit.

- Select [ANALOG OUTPUT] in “AUDIO SETUP PAGE”.

### STEREO

Select this to change channel output to stereo, which only delivers sound from the two front speakers.

### LT/RT

Select this if this unit is connected to a Dolby Pro Logic decoder.

# Setup Menu

---

## Setting the digital output

The [DIGITAL AUDIO] options are: [DIGITAL OUTPUT] and [LPCM OUTPUT].

- 1 In “AUDIO SETUP PAGE”, press ▲/▼ to highlight [DIGITAL AUDIO], and then press ►.
- 2 Press ▲/▼ to highlight an option.
- 3 Press ►.

### DIGITAL OUTPUT

Set the digital output according to your optional audio component connections.

#### **OFF**

Select this to turn off the digital output.

#### **ALL**

Select this if you have connected the digital audio output jack to a multi-channel decoder/receiver.

#### **PCM ONLY**

Select this only if your receiver is not capable of decoding multi-channel audio signals.



- Even if “ALL” is selected, this unit converts MPEG audio into 2 channel PCM and then outputs to the connected component.
- When “PCM ONLY” is selected, DTS digital signal is muted.

### LPCM OUTPUT

Select this if you have connected this unit to a PCM-compatible receiver via a digital jack, such as the coaxial jack. In this case, you may need to adjust [LPCM OUTPUT].

Discs are recorded at a certain sampling rate. The higher the sampling rate, the better the sound quality.

#### **48KHz**

Select this to play back discs recorded at the sampling rate of 48 kHz. All 96 kHz PCM data streams (if available) are converted to the sampling rate of 48 kHz.

#### **96KHz**

Select this to play back discs recorded at the sampling rate of 96 kHz. If the 96 kHz disc is copy protected, the digital output is automatically converted to the sampling rate of 48 kHz. 48 kHz PCM data streams are output at 48 kHz.

- 4 Press ▲/▼ to select a setting, and then press **ENTER**.

---

## Turning the HDMI audio on/off

When you connect this unit to an HDMI compatible component via the HDMI jack, select to turn on or off the HDMI audio output.

- Select [HDMI AUDIO] in “AUDIO SETUP PAGE”.

#### **ON**

Select this to turn on the HDMI audio output.

#### **OFF**

Select this to turn off the HDMI audio output.

#### **Notes**

- If you are not using the HDMI audio output, set this to [OFF].
- If the monitor/receiver connected to this unit using HDMI does not support HDMI audio signal input, set this to [OFF].
- When audio signals are being output by HDMI-compatible components, digital signals output at the coaxial jack of this unit are muted.
- When [DIGITAL OUTPUT] is set to [OFF] on this unit, HDMI audio signal is not output even if [HDMI AUDIO] is set to [ON] and an HDMI connection is established between the monitor and receiver.
- When [DIGITAL OUTPUT] is set to [ALL] on this unit, PCM signals are still output if the monitor and receiver only support the PCM format. However, the HDMI audio signal is muted when audio format plays back the DTS source.



This unit can output the following audio signals using HDMI: 32/44.1/48 kHz, 2ch linear PCM signals and bitstream signals (Dolby Digital and DTS).

## Turning the night mode on/off

In the night mode, high volume output is softened and low volume output is brought upward to an audible level. It is useful when you want to watch your favorite action movie without disturbing others at night.

- Select [NIGHT MODE] in “AUDIO SETUP PAGE”.

### ON

Select this to level out the volume. This feature is only available for movies with the Dolby Digital mode.

When you select this setting, invalidate the dynamic range compression (DRC) of the connected component.

### OFF

Select this when you want to enjoy the full dynamic range of surround sound.

## Video setup menu

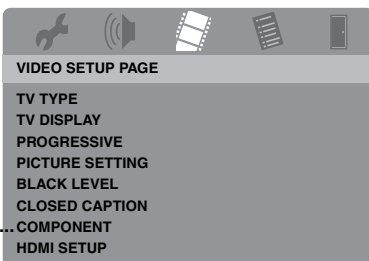

\*: [COMPONENT] is only for Europe and Russia models.

## TV type

This menu contains the options for selecting the color system that matches your TV. For details, see “Setting a color system for your TV” on page 14.

## Setting the TV display

Set the aspect ratio of this unit to match your TV. The format you select must be available on the disc. Otherwise, the TV display setting will not affect the picture during playback.

- Select [TV DISPLAY] in “VIDEO SETUP PAGE”.

### 4:3 PAN SCAN

Select this if the aspect ratio of your TV is 4:3 and you want both sides of the picture to be trimmed or formatted to fit your TV screen.

### 4:3 LETTER BOX

Select this if the aspect ratio of your TV is 4:3. In this case, a wide picture with black bands on the upper and lower portions of the TV screen are displayed.

### 16:9

Select this if you have a widescreen TV.



## ■ The relationship between the setting of this unit and the TV display

When the aspect ratio of your TV is 4:3:

Setting	Playback disc	TV display	
4:3 PAN SCAN	16:9		*1
	4:3		
4:3 LETTER BOX	16:9		
	4:3		

# Setup Menu

When the aspect ratio of your TV is 16:9 (widescreen):

Setting	Playback disc	TV display	
16:9	16:9		
	4:3		*2

\*1: If the disc is not assigned to playback in panscan, it is played in letterbox.

\*2: The side of the picture may be stretched depending on the TV. In this case, check the screen size and aspect ratio of your TV.

## Turning the progressive scan function on/off

This feature is only available if you have connected this unit to a progressive scan TV through the component video jacks (see “Component video jacks <A>” on page 10).

- Select [PROGRESSIVE] in “VIDEO SETUP PAGE”.

### OFF

Select this to disable the progressive scan function.

### ON

Select this to enable the progressive scan function.

## Notes on activating progressive scan:

- Ensure that your TV is equipped with progressive scan.
- Connect using a component video cable.
- When making HDMI connections, you cannot select [PROGRESSIVE].
- (Europe and Russia models only) When [COMPONENT] is set to [RGB] (see page 36), you cannot select [PROGRESSIVE].
- You can turn off the progressive scan without using the setup mode if no picture is displayed. See “No picture is displayed when you do not use progressive scan connections (using the component video jacks)” in “Troubleshooting” on page 43.

## Adjusting picture settings

This unit comes with three predefined sets of picture color settings and one personal setting that you can define yourself.

- 1 In “VIDEO SETUP PAGE”, press ▲/▼ to highlight [PICTURE SETTING], and then press ►.

### STANDARD

Select this for the standard picture setting.

### BRIGHT

Select this to make the TV picture brighter.

### SOFT

Select this to make the TV picture softer.

### PERSONAL

Select this to personalize your picture color by adjusting the brightness, contrast, tint and color (saturation).

- 2 Press ▲/▼ to select a setting, and then press **ENTER**.

- 3 If you select [PERSONAL] in step 1, proceed to steps 4-7.

- The “PERSONAL PICTURE SETUP” menu appears.

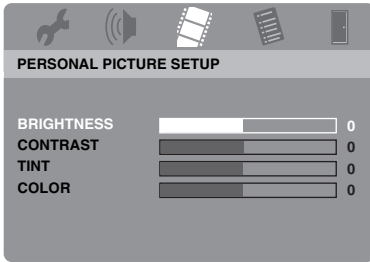

- 4 Press ▲/▼ to select one of the following options.

#### **BRIGHTNESS**

Adjust the brightness of the picture. Zero (0) is the average brightness setting value.

#### **CONTRAST**

Adjust the contrast of the picture. Zero (0) is the average contrast setting value.

#### **TINT**

Adjust the balance of red and green of the picture. Zero (0) is the average tint setting value.

#### **COLOR**

Adjust the color level of the picture. Zero (0) is the average color setting value.

- 5 Press ◀/▶ to adjust the setting that best suits your personal preference.
- 6 Repeat steps 4-5 to adjust other color features.
- 7 Press **ENTER**.

### **Turning the black level on/off**

When [TV TYPE] is set to [NTSC] (see page 14), this menu is effective for improving the visibility of the black color in the dark area on the screen. The black level setting has no effect if [TV TYPE] is set to [PAL].

- Select [BLACK LEVEL] in “VIDEO SETUP PAGE”.

#### **ON**

Select this to improve the visibility of the black color.

#### **OFF**

Select this for the standard black level setting.

#### **Note**

This function is only available for composite video / S-video output.

### **Turning the closed caption on/off**

Closed captions are data hidden in the video signals of specific discs and are invisible without the use of a special decoder. The difference between subtitles and captions is that subtitles are intended for hearing persons and captions are for the hearing impaired. Subtitles rarely show all of the audio. For example, captions show sound effects (e.g., “phone ringing”, “footsteps”), while subtitles do not.

Before you select this function, ensure that the disc contains closed caption information and your TV also supports this function.

- Select [CLOSED CAPTION] in “VIDEO SETUP PAGE”.

#### **ON**

Select this to enable the closed caption function.

#### **OFF**

Select this to disable the closed caption function.

# Setup Menu

---

## Note

This function is only available for NTSC video format and composite video / S-video output.

---

## Switching YUV/RGB (Europe and Russia models only)

This setting allows you to toggle the output of the video signal between YUV (on VIDEO OUT - COMPONENT) and RGB (on SCART).

- Select [COMPONENT] in “VIDEO SETUP PAGE”.

## YUV

Select this for the component video connection.

## RGB

Select this for SCART connection.

---

## Setting the HDMI video

When you connect this unit to an HDMI compatible component via the HDMI jack, select the following video output settings depending on the connected component.

- 1 In “VIDEO SETUP PAGE”, press ▲/▼ to highlight [HDMI SETUP], and then press ►.
- 2 Press ▲/▼ to highlight an option.
- 3 Press ► to enter a submenu.

## WIDE SCREEN FORMAT

Set the aspect ratio of the projected images on the screen. This feature is only available when making HDMI connections and [TV DISPLAY] is set to [16:9] (see page 33) when playing back 4:3 image.

## SUPERWIDE

Select to display a 4:3 image on the 16:9 screen with non-linear stretching (center position of screen is stretched less than the sides).

## 4:3 PILLAR BOX

Select to display a 4:3 image on the 16:9 screen without stretching. When playing a disc recorded in the 16:9 image, the image is displayed in its original aspect ratio (16:9) without pillar boxes.

## OFF

No aspect ratio adjustment is made when this option is selected.

## Note

When the video signal is 480p or 576p, you cannot select [WIDE SCREEN FORMAT], and no aspect ratio adjustment is made even if [SUPERWIDE] or [4:3 PILLAR BOX] is selected.

## HDMI VIDEO

Set the resolution depending on the monitor you are using. This unit is compatible with the following video formats:

480p/60Hz, 576p/50Hz, 720p/50Hz, 60Hz, 1080i/50Hz, 60Hz, and 1080p/50Hz, 60Hz

### 480P

480 progressive-scan video

### 576P

576 progressive-scan video

### 720P

720 progressive-scan video

### 1080I

1080 interlaced video

### 1080P

1080 progressive-scan video

### AUTO

The resolution is automatically selected to match the monitor you are using.



## Notes

- For the settings other than [AUTO], images may not be displayed properly if a resolution output setting is not supported by the HDMI component you are using. In that case, follow the steps below to return to [AUTO].
  - Press **OPEN/CLOSE (△)** on the front panel to open the disc tray.
  - Press **◀**.
  - Press **SUBTITLE**.
- You cannot set [TV TYPE], [PROGRESSIVE], and [COMPONENT] (Europe and Russia models) when making HDMI connections.
- When disconnecting the HDMI cable, the setting of [TV TYPE] may be changed. If the component video, S-video, or composite video signal is not output correctly, see “Completely distorted picture, black/white picture, or no picture” in “Troubleshooting” on page 43 to set the correct TV type again.

## HD JPEG

This unit can display High-Definition JPEG images when connecting to an HDMI component using HDMI cable.

### ON

Displays JPEG pictures with high quality.

### OFF

Displays JPEG pictures with standard quality.

## Notes

- You can select [HD JPEG] when the HDMI video signals with 720p, 1080i, and 1080p are output.
- You cannot select [HDMI SETUP] when JPEG (including HD JPEG) pictures are displayed.

## Preference setup menu

Press **■** twice to stop playback (if necessary) before pressing **SET UP**.

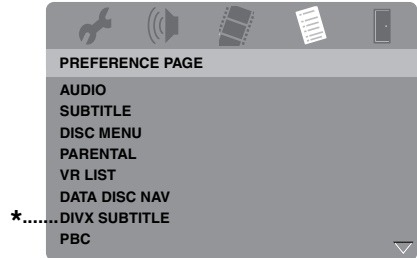

\*: [DIVX SUBTITLE] is available for the models other than Korea model.

## Audio, subtitle and disc menu

These menus contain various language options for the audio, subtitles, and disc menus recorded on the DVD-Video. For details, see “Setting the audio, subtitle, and disc menu languages (DVD-Video only)” on page 16.

## Restricting playback with parental control

Some DVDs may have a parental level assigned to the complete disc or to certain scenes on the disc. This feature lets you set a playback limitation level. The rating levels are from 1 to 8 and are country dependent. You can prohibit playback of certain discs that are not suitable for your children or play certain discs in alternative scenes.

# Setup Menu

- 1 In “PREFERENCE PAGE”, press ▲/▼ to highlight [PARENTAL], and then press ►.

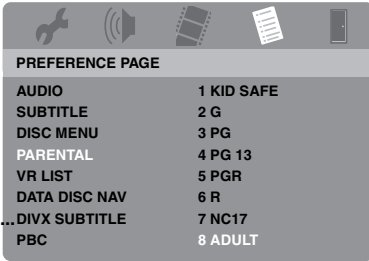

\*: [DIVX SUBTITLE] is available for the models other than Korea model.

- 2 Press ▲/▼ to highlight a rating level for the inserted disc, and then press **ENTER**.
  - To disable parental controls and have all discs play, select [8 ADULT].
- 3 Use the **numeric buttons (0-9)** to enter the six-digit password (see “Changing the password” on page 40).
  - DVD discs that are rated above the level you selected do not play unless you enter your six-digit password.

## Note

Some DVD discs are not encoded with a rating though the movie rating may be printed on the disc cover. The rating level feature does not work for such discs.

## Selecting playback of VR format

There are two ways to play back a disc in VR (Video Recording) format: ORIGINAL and PLAY LIST.

- 1 In “PREFERENCE PAGE”, press ▲/▼ to highlight [VR LIST], and then press ►.

## ORIGINAL LIST

Select this to play the originally recorded titles on the disc.

## PLAY LIST

Select this to play the edited version of the disc. This feature is only available when a play list has been created.

- 2 Press ▲/▼ to highlight a setting, and then press **ENTER**.

## ■ To play back a disc in VR format

- 3 Press **SET UP** to close the setup menu.
- 4 Press ►/|| to begin to play back the disc with the setting you selected.

## Selecting the data disc menu

Data disc navigator can be set only if the disc was recorded with a menu. It allows you to display folder menus when playing back a disc with folder structure.

- Select [DATA DISC NAV] in “PREFERENCE PAGE”.

## WITHOUT MENU

Select this to display all the files contained in the data disc.

## WITH MENU

Select this to display only the folder menu of the data disc.

## Selecting DivX® external subtitle group (except Korea model)

The font sets listed below are available for DivX® external subtitle files. This setting allows you to see the proper font set on-screen to match the subtitle file.

- Select [DIVX SUBTITLE] in “PREFERENCE PAGE”.

## **GROUP1:**

Albanian (sq), Basque (eu), Catalan (ca), Danish (da), Dutch (nl), English (en), Faroese (fo), Finnish (fi), French (fr), German (de), Icelandic (is), Irish (ga), Italian (it), Norwegian (no), Portuguese (pt), Rhaeto-Romanic (rm), Scottish (gd), Spanish (es), Swedish (sv)

## **GROUP2:**

Albanian (sq), Croatian (hr), Czech (cs), Hungarian (hu), Polish (pl), Romanian (ro), Slovak (sk), Slovenian (sl)

## **GROUP3:**

Bulgarian (bg), Byelorussian (be), Macedonian (mk), Russian (ru), Serbian (sr), Ukrainian (uk)

## **GROUP4:**

Hebrew (iw), Yiddish (ji)

## **GROUP5:**

Turkish (tr)

### **Notes**

- Some external subtitle files may be displayed incorrectly or not at all.
- Some discs cannot be played depending on disc characteristics or recording conditions.
- The number of external subtitle files that can be switched for the same movie file is limited to a maximum of ten.



- For external subtitle files, the following subtitle format filename extensions are supported (note that these files are not shown within the disc menu): .srt, .sub, .ssa, .smi
- The filename of the movie file has to be repeated at the beginning of the filename for the external subtitle file.

## **Selecting the PBC (playback control) function**

You can set playback control (PBC) to on or off. This function is available only on Video CD 2.0 with the playback control (PBC) feature.

- Select [PBC] in “PREFERENCE PAGE”.

### **ON**

Select this to display a disc menu.

### **OFF**

Select this not to display a disc menu.

Playback starts from the beginning of a disc.



You can also use the **MENU** button on the remote control to turn on or off the playback control (PBC) function (see “Using the playback control (PBC) menu” on page 20).

## **Setting the auto standby function**

You can set auto standby function to on or off.

- Select [AUTO STANDBY] in “PREFERENCE PAGE”.

### **ON**

Select this to set this unit to the standby mode automatically when disc playback is stopped or paused for more than 30 minutes.

### **OFF**

Select this to disable the auto standby function.

# Setup Menu

## Changing the password

The same password is used for both parental control and disc lock. Enter your six-digit password when prompted on the screen. The default password is 000 000.

- 1 In “PREFERENCE PAGE”, press ▲/▼ to highlight [PASSWORD], and then press ► to select [CHANGE].

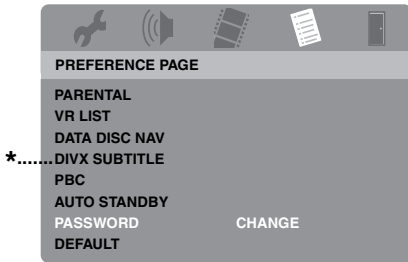

\*: [DIVX SUBTITLE] is available for the models other than Korea model.

- 2 Press **ENTER** to enter the “Password Change Page”.

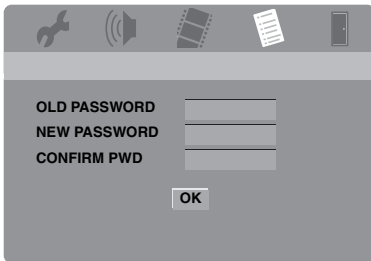

- 3 Use the **numeric buttons (0-9)** to enter your old six-digit password.
  - When doing this for the first time, enter “000 000”.
  - If you forget your old six-digit password, enter “000 000”.

- 4 Enter the new six-digit password.
- 5 Enter the new six-digit password again to confirm the password.
- 6 Press **ENTER** to confirm your new password.
  - The new six-digit password is now valid.

## Resetting the system

You can reset all options and your personal settings to the initial factory settings, excluding [PASSWORD], [PARENTAL], and [DISC LOCK].



- 1 In “PREFERENCE PAGE”, press ▲/▼ to highlight [DEFAULT], and then press ► to select [RESET].
- 2 Press **ENTER**.
  - All settings are reset to the initial factory settings.







These codes can be used to select other languages. This does not affect the options in “AUDIO”, “SUBTITLE”, or “DISC MENU”.

Abkhazian	6566	Gaelic	7168	Macedonian	7775	Sardinian	8367
Afar	6565	Gallegan	7176	Malagasy	7771	Scottish Gaelic	7168
Afrikaans	6570	Georgian	7565	Malay	7783	Serbian	8382
Albanian	8381	German	6869	Malayalam	7776	Shona	8378
Amharic	6577	Gikuyu	7573	Maltese	7784	Sindhi	8368
Arabic	6582	Greek	6976	Manx	7186	Sinhalese	8373
Armenian	7289	Guarani	7178	Maori	7773	Slovak	8375
Assamese	6583	Gujarati	7185	Marathi	7782	Slovenian	8376
Avestan	6569	Hausa	7265	Marshallese	7772	Somali	8379
Aymara	6589	Hebrew	7269	Moldavian	7779	Sotho, Southern	8384
Azerbaijani	6590	Herero	7290	Mongolian	7778	South Ndebele	7882
Bashkir	6665	Hindi	7273	Nauru	7865	Spanish	6983
Basque	6985	Hiri Motu	7279	Navaho	7886	Sundanese	8385
Belarusian	6669	Hungarian	7285	Navajo	7886	Swahili	8387
Bengali	6678	Icelandic	7383	Ndebele, North	7868	Swati	8383
Bihari	6672	Ido	7379	Ndebele, South	7882	Swedish	8386
Bislama	6673	Indonesian	7368	Ndonga	7871	Tagalog	8476
Bokmål, Norwegian	7866	Interlingua (International)	7365	Nepali	7869	Tahitian	8489
Bosnian	6683	Interlingue	7369	Northern Sami	8369	Tajik	8471
Breton	6682	Inuktitut	7385	North Ndebele	7868	Tamil	8465
Bulgarian	6671	Inupiaq	7375	Norwegian	7879	Tatar	8484
Burmese	7789	Irish	7165	Norwegian Bokmål	7866	Telugu	8469
Castilian	6983	Italian	7384	Norwegian Nynorsk	7878	Thai	8472
Catalan	6765	Japanese	7465	Nyanja	7889	Tibetan	6679
Chamorro	6772	Javanese	7486	Nynorsk, Norwegian	7878	Tigrinya	8473
Chechen	6769	Kalaallisut	7576	Occitan (post 1500)	7967	Tonga (Tonga Islands)	8479
Chewa	7889	Kannada	7578	Old Bulgarian	6785	Tsong	8483
Chichewa	7889	Kashmiri	7583	Old Church Slavonic	6785	Tswana	8478
Chinese	9072	Kazakh	7575	Old Slavonic	6785	Turkish	8482
Chuang	9065	Khmer	7577	Oriya	7982	Turkmen	8475
Church Slavic	6785	Kikuyu	7573	Oromo	7977	Twi	8487
Church Slavonic	6785	Kinyarwanda	8287	Ossetian	7983	Uighur	8571
Chuvash	6786	Kirghiz	7589	Ossetic	7983	Ukrainian	8575
Cornish	7587	Komi	7586	Pali	8073	Urdu	8582
Corsican	6779	Korean	7579	Panjabi	8065	Uzbek	8590
Croatian	7282	Kuanyama	7574	Persian	7065	Vietnamese	8673
Czech	6783	Kurdish	7585	Polish	8076	Volapük	8679
Danish	6865	Kwanyama	7574	Portuguese	8084	Walloon	8765
Dutch	7876	Lao	7679	Provençal	7967	Welsh	6789
Dzongkha	6890	Latin	7665	Pushto	8083	Wolof	8779
English	6978	Latvian	7686	Quechua	8185	Xhosa	8872
Esperanto	6979	Letzeburgesch	7666	Raeto-Romance	8277	Yiddish	8973
Estonian	6984	Limburgan	7673	Romanian	8279	Yoruba	8979
Faroese	7079	Limburger	7673	Rundi	8278	Zhuang	9065
Fijian	7074	Limburgish	7673	Russian	8285	Zulu	9085
Finnish	7073	Lingala	7678	Samoan	8377		
French	7082	Lithuanian	7684	Sango	8371		
Frisian	7089	Luxembourgish	7666	Sanskrit	8365		

# Troubleshooting

Refer to the chart below when this unit does not function properly. If the problem you are experiencing is not listed below or if the instruction below does not help, set this unit to the standby mode, disconnect the power cable, and contact the nearest authorized Yamaha dealer or service center.

Problem	Solution
<b>No power</b>	Connect the AC power cable properly.
	Press <b>STANDBY/ON</b> on the front panel to turn on the power.
<b>This unit cannot read CD or DVD</b>	Use a commonly available CD/DVD lens cleaner to clean the lens before sending this unit for repair.
<b>“NO DISC” appears in the front panel display</b>	Check that the disc is placed in the disc tray correctly.
<b>“UN DISC” appears in the front panel display</b>	The disc being loaded is not supported by this unit. Check the disc type (see “Playable disc formats” on page 4).
<b>Disc or file does not play</b>	The CD-R/RW, DVD+R/RW/R DL, and DVD-R/RW/R DL must be finalized.
	Check that the disc label is facing up.
	Check whether the disc is defective by trying another disc.
	If you have recorded a JPEG, MP3, or WMA disc yourself, check that your disc contains at least ten JPEG picture files or five MP3/WMA music tracks.
	Check the region code (see “Region codes” on page 3).
	For MP3/WMA, check that the sampling rate and bit rate are compatible.
	For JPEG, check that the resolution is compatible (see “Specifications” on page 48).
	For WMA/WMV, check that the file is not protected by DRM (Digital Rights Management).
	For WMV, check that the file has been encoded by WMV9.
	For WMV, check that the file is not Advanced Profile.
For WMV, check that the resolution of the file is 720 x 480/720 x 576 pixels or less.	
<b>No picture</b>	Refer to the manual supplied with your TV to select the video input channel correctly. Change the TV channel until you see the DVD screen.
	Turn on your TV.
	Check the video connection.
<b>No picture is displayed when you make HDMI connections (using the HDMI jacks)</b>	Follow the steps below to change the [HDMI VIDEO] to [AUTO]. <ol style="list-style-type: none"> <li>1. Press <b>OPEN/CLOSE</b> (  ) on the front panel or press and hold  on the remote control to open the disc tray.</li> <li>2. Press  on the remote control.</li> <li>3. Press <b>SUBTITLE</b> on the remote control.</li> </ol>

Problem	Solution
<b>No picture is displayed when you do not use progressive scan connections (using the component video jacks)</b>	<p>Follow the steps below to turn off the progressive scan.</p> <ol style="list-style-type: none"> <li>1. Press <b>OPEN/CLOSE</b> (  ) on the front panel or press and hold  on the remote control to open the disc tray.</li> <li>2. Press  on the remote control.</li> <li>3. Press <b>ZOOM</b> on the remote control to deactivate the progressive scan.</li> </ol>
<b>Completely distorted picture, black/white picture, or no picture</b>	<p>Check that the disc is compatible with this unit (see “Playable disc formats” on page 4).</p> <p>Check that the TV type of this unit is set to match that of the disc and your TV (see “Setting a color system for your TV” on page 14). Follow the steps below to change the setting of [TV TYPE].</p> <ol style="list-style-type: none"> <li>1. Press <b>OPEN/CLOSE</b> (  ) on the front panel or press and hold  on the remote control to open the disc tray.</li> <li>2. Press  on the remote control.</li> <li>3. Press <b>AUDIO</b> on the remote control.</li> </ol>
<b>Distorted picture</b>	<p>Occasionally, a small amount of picture distortion may appear depending on the disc being played back. This is not a malfunction.</p> <p>Check the video connection.</p>
<b>Picture freezes momentarily during playback</b>	<p>Check the disc for fingerprints/scratches and clean it with a soft cloth wiping from center to edge.</p> <p>For WMV/DivX®, lowering the bit rate may improve the problem.</p>
<b>HD JPEG pictures cannot be displayed</b>	<p>Check that [HD JPEG] is set to [ON] (see page 37).</p> <p>The disc reading time may exceed 30 seconds.</p> <p>MP3 music and HD JPEG pictures cannot be played simultaneously.</p>
<b>The screen size looks unnatural, or the caption is displayed only partially on the TV monitor or is not displayed at all</b>	<p>Check that the TV setting of this unit matches the screen size of your TV (see “Setting the TV display” on page 33).</p> <p>Change the screen size and the aspect ratio of your TV.</p>
<b>No sound or distorted sound</b>	<p>Adjust the volume.</p> <p>Check that the speakers are connected correctly.</p> <p>Check the audio connection.</p> <p>For MP3/WMA, check that the sampling rate and bit rate are compatible with this unit (see “Specifications” on page 48).</p> <p>For WMV/DivX®, record the file onto your USB device at a lower bit rate.</p>
<b>No audio at digital output</b>	<p>Check the digital connections.</p> <p>If you are playing a DTS source, check that your receiver can decode DTS, and that [DIGITAL OUTPUT] is set to [ALL] (see page 32).</p> <p>Check that the audio format of the selected audio language matches your receiver capabilities.</p>
<b>No sound during DivX® movie playback</b>	<p>The audio code may not be supported by this unit.</p>
<b>This unit does not respond to the remote control</b>	<p>Aim the remote control directly at the remote control sensor on the front panel.</p> <p>Reduce the distance of the remote control from this unit.</p> <p>Replace the batteries in the remote control.</p> <p>Reinsert the batteries with their polarities (+/- signs) as indicated.</p>

# Troubleshooting

Problem	Solution
<b>Buttons do not work</b>	To completely reset this unit, unplug the AC cord from the AC outlet for 5-10 seconds, plug the AC cord to the AC outlet again, and then turn on this unit.
<b>This unit does not respond to some operating commands during playback</b>	Some operations may not be permitted by the disc. Refer to the instructions of the disc jacket.
<b>Menu items cannot be selected</b>	Press <b>■</b> twice on the remote control before selecting the setup menu.
	Depending on the disc availability, some menu items cannot be selected.
<b>Your USB device cannot be recognized</b>	Check that your USB device is connected correctly.
	Some devices may not be used even if they are USB mass storage class devices.
	Set this unit to the standby mode, and then turn it on again.
	Disconnect your USB device when this unit is in the standby mode, then connect it again and turn on this unit.
	Connect the AC adapter if the adapter is supplied with your USB device.
	If “Device not supported” appears on the TV screen, check whether your USB device is supported by this unit (see “Supported USB devices” on page 23).
	If “USB current protection active. Device not supported” appears on the TV screen, your USB device is not usable with this unit (see “Supported USB devices” on page 23).
<b>This unit does not record CD tracks onto your USB device</b>	Check that your USB device is connected correctly.
	Check that your USB device is compatible with this unit.
	Tracks protected by SCMS (Serial Copy Management System) are not recordable.
	Copy protected music discs incompatible with CDDA standard are not recordable.



Problem	Solution
<p><b>This unit stops recording CD tracks onto your USB device</b></p>	<p>If “Max files reached” appears on the TV screen, delete any files you do not need or create a new folder and then move some files to the created folder so that the number of files on a root directory in your USB device is reduced. This unit can record up to 648 files on each root directory. In case the above message appears, press <b>ENTER</b> to cancel the recording.</p>
	<p>If “USB full” appears on the TV screen, delete any files you do not need so that there is enough space in your USB device. In case the above message appears, press <b>ENTER</b> to cancel the recording.</p>
	<p>If “Max tracks reached” appears on the TV screen, rename “TRACK999” by using PC, etc. or create a new folder and then move the file to the created folder. In case the above message appears, press <b>ENTER</b> to cancel the recording.</p>
	<p>If “USB device error” appears on the TV screen, check the connection between this unit and the USB device. In case the above message appears, press <b>ENTER</b> to cancel the recording.</p>
	<p>If “Disc error” appears on the TV screen, check the disc for fingerprints/scratches and clean it with a soft cloth wiping from center to edge. In case the above message appears, press <b>ENTER</b> to cancel the recording.</p>
	<p>If “Copy protected” appears on the TV screen, check that the track is not protected by SCMS (Serial Copy Management System). Tracks protected by SCMS are not recordable. In case the above message appears, press <b>ENTER</b> to cancel the recording.</p>
<p><b>The MP3 file recorded on your USB device by using “MP3 RECORD” does not play or stops during playback</b></p>	<p>If the recording has been canceled, playback stops at the canceled point. Try recording again.</p>
	<p>If “USB full”, “USB device error”, or “Disc error” has appeared on the TV screen during the recording, created files cannot be played. Refer to “This unit stops recording CD tracks onto your USB device” to solve the problem and then try recording again.</p>
<p><b>The sound of recorded music on your USB device is low-quality, skips, or contains unexpected noise</b></p>	<p>Check the CD (e.g., sound quality, noise, or fingerprints/scratches).</p>

# Glossary

---

## ■ Analog

Sound that has not been converted into numerical values. Analog sound varies, while digital sound has specific numerical values. These jacks send audio through two channels, the left and right.

## ■ Aspect ratio

The ratio of vertical and horizontal sizes of a displayed image. The horizontal vs. vertical ratio of conventional TVs is 4:3, and that of wide-screens is 16:9.

## ■ Audio output jacks

Jacks on the back of the DVD player that send audio to another system (TV, Stereo, etc.).

## ■ Bit rate

The amount of data used to hold a given length of music, measured in kilobits per seconds, or kbps. Or, the speed at which you record. Generally, the higher the bit rate, or the higher the recording speed, the better the sound quality. However, higher bit rates use more space on a disc.

## ■ Chapter

Sections of a picture or a music piece on a DVD that are smaller than titles. A title is composed of several chapters. Each chapter is assigned a chapter number enabling you to locate the chapter you want.

## ■ Component video output jacks

Jacks on the back of the DVD player that send high-quality video to a TV that has component video input jacks (R/G/B, Y/Pb/Pr, etc.).

## ■ Disc menu

A screen display prepared for allowing selection of images, sounds, subtitles, multi-angles, etc. recorded on a DVD.

## ■ Digital

Sound that has been converted into numerical values. Digital sound is available when you use the digital audio output jacks. These jacks send audio through multiple channels, instead of just two channels as analog does.

## ■ DivX®

DivX® is a popular media technology created by DivX, Inc. DivX® media files contain highly compressed video with high visual quality that maintains a relatively small file size. DivX® files can also include advanced media features like menus, subtitles, and alternate audio tracks. Many DivX® media files are available for download online, and you can create your own using your personal content and easy-to-use tools from DivX.com.

## ■ DivX® Ultra

DivX® Ultra Certified products provide enhanced playback of advanced media features supported by the DivX® Media Format. Key features include interactive video menus, subtitles, alternate audio tracks, video tags, and chapter points.

## ■ DMF (DivX® Media Format)

The DivX® Media Format supports advanced media features, adding controls for an interactive media experience: interactive video menus, chapter points, multi-language subtitles, and alternate audio tracks.

## ■ Dolby Digital

A surround sound system developed by Dolby Laboratories containing up to six channels of digital audio (front left and right, surround left and right, center and subwoofer).

## ■ DTS

Digital Theatre Systems. This is a surround sound system, but it is different from Dolby Digital. The formats were developed by different companies.

## ■ HDCP

HDCP (High-bandwidth Digital Content Protection) developed by Intel corporation, is a method to encrypt digital video and audio data for purpose of content protection. For further information on HDCP, visit the HDCP website at "[www.digital-cp.com](http://www.digital-cp.com)".

## ■ HD JPEG

HD (High-Definition) JPEG provides images in their enhanced resolution via HDMI connection.

## ■ HDMI

HDMI (High-Definition Multimedia Interface) is the first industry-supported, uncompressed, all-digital A/V (audio/video) interface. Providing an interface between any A/V source (such as a set-top box or A/V receiver) and an audio/video monitor (such as a digital television-DTV), HDMI supports standard, enhanced or high-definition video as well as multi-channel digital audio using a single cable. HDMI transmits all ATSC (Advanced Television Systems Committee) HDTV standards and supports 8-channel digital audio, with bandwidth extra to accommodate future enhancements and requirements.

When used in combination with HDCP (High-bandwidth Digital Content Protection), HDMI provides a secure audio/video interface that meets the security requirements of content providers and system operations. For further information on HDMI, visit the HDMI website at "[www.hdmi.org/](http://www.hdmi.org/)".

**■ Interactive menu**

Interactive video menus offer unprecedented convenience and control so you can quickly navigate between various scenes or bonus features, and select from audio track and subtitle options.

**■ JPEG**

A very common digital still picture format. A still-picture data compression system proposed by the Joint Photographic Expert Group, which features small decrease in image quality in spite of its high compression ratio.

**■ MP3**

A file format with a sound data compression system. "MP3" is the abbreviation of Motion Picture Experts Group 1 (or MPEG-1) Audio Layer 3. By using MP3 format, one CD-R or CD-RW can contain about ten times as much data as a regular CD can.

**■ Parental control**

A function of the DVD to limit playback of the disc by the age of the users according to the limitation level in each country. The limitation varies from disc to disc; when it is activated, playback will be prohibited if the software's level is higher than the user-set level.

**■ PCM (Pulse Code Modulation)**

A system for converting analog sound signals to digital signals for later processing, with no data compression used in conversion.

**■ Playback control (PBC)**

Refers to the signal recorded on video CDs or SVCDs for controlling reproduction. By using menu screens recorded on a Video CD or SVCD that supports PBC, you can enjoy interactive-type software as well as software having a search function.

**■ Play list**

A list of selected titles to be played back in a specific order. This option is only available with VR format and must be created beforehand.

**■ Progressive scan**

It displays all the horizontal lines of a picture at one time, as a signal frame. This system can convert the interlaced video from DVD into progressive format for connection to a progressive display. It dramatically increases the vertical resolution.

**■ Region code**

A system for allowing discs to be played back only in the region designated beforehand. This unit will only play discs that have compatible region codes. You can find the region code of your unit by looking on the product label. Some discs are compatible with more than one region (or ALL regions).

**■ S-video**

Produces a clear picture by sending separate signals for the luminance and the color. You can use S-video only if your TV has S-video input jack.

**■ Surround**

A system for creating realistic three dimensional sound fields full of realism by arranging multiple speakers around the listener.

**■ Title**

The longest section of a picture or music feature on DVD, music, etc., in video software, or the entire album in audio software. Each title is assigned a title number enabling you to locate the title you want.

**■ Video output jack**

Jack on the back of the DVD player that sends video to a TV.

**■ VR (Video Recording) format**

A format which enables you to create a DVD disc that can be extensively re-edited.

# Specifications

## PLAYABLE DISC FORMATS

- DVD-Video
- DVD-R, DVD-RW, DVD-R DL
- DVD+R, DVD+RW, DVD+R DL
- Video CD, SVCD
- CD
- PICTURE CD
- CD-R, CD-RW
- MP3 (ISO 9660)
  - fs 32, 44.1, 48 kHz..... 96-320 kbps
- WMA
  - fs 44.1 kHz..... 64-192 kbps
  - fs 48 kHz..... 128-192 kbps
- WMV ..... 720 x 480/720 x 576 pixels or less
- DivX®
- JPEG..... 3072 x 2048 pixels or less

## VIDEO PERFORMANCE

- Video (CVBS) output..... 1 Vpp into 75 ohm
- S-Video output ..... Y: 1 Vpp into 75 ohm  
C: 0.3 Vpp into 75 ohm
- Component video output..... Y: 1 Vpp into 75 ohm  
PB/CB (PB), PR/CR (PR): 0.7 Vpp into 75 ohm
- RGB (Scart) output (Europe and Russia models only)  
..... Y: 0.7 Vpp into 75 ohm

## AUDIO FORMAT

- Digital
  - Dolby Digital, DTS..... Compressed digital
  - PCM..... fs 44.1, 48, 96 kHz/16, 20, 24 bits
- Analog sound ..... Stereo

## AUDIO PERFORMANCE

- DA Converter ..... 24 bit
- Signal-Noise (1 kHz) ..... 105 dB
- Dynamic range (1 kHz) ..... 97 dB
- DVD ..... fs 96 kHz, 2 Hz-44 kHz/fs 48 kHz, 2 Hz-22 kHz
- SVCD ..... fs 48 kHz, 2 Hz-22 kHz/  
fs 44.1 kHz, 2 Hz-20 kHz
- CD, VCD..... fs 44.1 kHz, 2 Hz-20 kHz
- Distortion and Noise (1 kHz) ..... 0.0035%

## MULTIMEDIA APPLICATIONS

- Connections ..... USB mass storage class device
- Playback formats (USB device)
  - MP3..... fs 32, 44.1, 48 kHz/96-320 kbps
  - WMA..... fs 44.1 kHz/64-192 kbps,  
fs 48 kHz/128-192 kbps
  - WMV ..... 720 x 480/720 x 576 pixels or less
  - DivX®
  - JPEG ..... 3072 x 2048 pixels or less

## TV STANDARD

- Number of lines ..... PAL: 625, NTSC: 525
- Vertical frequency..... PAL: 50 Hz, NTSC: 60 Hz
- Playback..... Multi-standard (PAL/NTSC)

## CONNECTIONS

- Video output ..... RCA/Phono x 1 (yellow)
- S-video output..... Mini DIN, 4 pins x 1
- Component video output
  - Y output ..... RCA/Phono x 1 (green)
  - PB/CB (PB) output..... RCA/Phono x 1 (blue)
  - PR/CR (PR) output..... RCA/Phono x 1 (red)
- SCART (Europe and Russia models only)  
Euroconnector x 1
- Audio output (L+R) ..... RCA/Phono x 1 pair (white/red)
- Digital output
  - Coaxial..... RCA/Phono x 1  
(IEC60958 for CDDA, LPCM /  
IEC61937 for Dolby Digital, DTS)
  - HDMI..... Type A x 1
- USB ..... Type A x 1
- Remote Control
  - Input.....  $\phi$  3.5 mm mini jack x 1
  - Output.....  $\phi$  3.5 mm mini jack x 1

## CABINET

- Dimensions (W x D x H) ..... 435 x 310 x 51 mm  
(17-1/8 x 12-3/16 x 2 in)
- Weight..... Approx. 2.6 kg (5 lbs 12 oz)

## POWER SUPPLY

- Power inlet
  - U.S.A. and Canada models..... AC 120 V, 60 Hz
  - Europe and Russia models..... AC 230 V, 50 Hz
  - Asia, and Central and South America models  
..... AC 110-240 V, 50 Hz/60 Hz
  - Australia model..... AC 230-240 V, 50 Hz
  - Korea model ..... AC 110-240 V, 60 Hz
- Power consumption..... Approx. 16 W
- Standby power consumption..... Less than 1 W

## LASER

Type	Semiconductor laser GaAs/GaAlAs
Wave length	650 nm (DVD) 780 nm (VCD/CD)
Output Power	7 mW (DVD) 10 mW (VCD/CD)
Beam divergence	60 degrees

Specifications are subject to change without prior notice.

## Limited Guarantee for European Economic Area (EEA) and Switzerland

Thank you for having chosen a Yamaha product. In the unlikely event that your Yamaha product needs guarantee service, please contact the dealer from whom it was purchased. If you experience any difficulty, please contact Yamaha representative office in your country. You can find full details on our website (<http://www.yamaha-hifi.com/> or <http://www.yamaha-uk.com/> for U.K. resident).

The product is guaranteed to be free from defects in workmanship or materials for a period of two years from the date of the original purchase. Yamaha undertakes, subject to the conditions listed below, to have the faulty product or any part(s) repaired, or replaced at Yamaha's discretion, without any charge for parts or labour. Yamaha reserves the right to replace a product with that of a similar kind and/or value and condition, where a model has been discontinued or is considered uneconomic to repair.

### Conditions

1. The original invoice or sales receipt (showing date of purchase, product code and dealer's name) MUST accompany the defective product, along with a statement detailing the fault. In the absence of this clear proof of purchase, Yamaha reserves the right to refuse to provide free of charge service and the product may be returned at the customer's expense.
2. The product MUST have been purchased from an AUTHORISED Yamaha dealer within the European Economic Area (EEA) or Switzerland.
3. The product must not have been the subject of any modifications or alterations, unless authorised in writing by Yamaha.
4. The following are excluded from this guarantee:
  - a. Periodic maintenance and repair or replacement of parts due to normal wear and tear.
  - b. Damage resulting from:
    - (1) Repairs performed by the customer himself or by an unauthorised third party.
    - (2) Inadequate packaging or mishandling, when the product is in transit from the customer. Please note that it is the customer's responsibility to ensure the product is adequately packaged when returning the product for repair.
    - (3) Misuse, including but not limited to (a) failure to use the product for its normal purpose or in accordance with Yamaha's instructions on the proper use, maintenance and storage, and (b) installation or use of the product in a manner inconsistent with the technical or safety standards in force in the country where it is used.
    - (4) Accidents, lightning, water, fire, improper ventilation, battery leakage or any cause beyond Yamaha's control.
    - (5) Defects of the system into which this product is incorporated and/or incompatibility with third party products.
    - (6) Use of a product imported into the EEA and/or Switzerland, not by Yamaha, where that product does not conform to the technical or safety standards of the country of use and/or to the standard specification of a product sold by Yamaha in the EEA and/or Switzerland.
    - (7) Non AV (Audio Visual) related products.  
(Products subject to "Yamaha AV Guarantee Statement" are defined in our website at <http://www.yamaha-hifi.com/> or <http://www.yamaha-uk.com/> for U.K. resident.)
5. Where the guarantee differs between the country of purchase and the country of use of the product, the guarantee of the country of use shall apply.
6. Yamaha may not be held responsible for any losses or damages, whether direct, consequential or otherwise, save for the repair or replacement of the product.
7. Please backup any custom settings or data, as Yamaha may not be held responsible for any alteration or loss to such settings or data.
8. This guarantee does not affect the consumer's statutory rights under applicable national laws in force or the consumer's rights against the dealer arising from their sales/purchase contract.

## ATTENTION: VEUILLEZ LIRE CE QUI SUIT AVANT D'UTILISER L'APPAREIL.

- 1 Pour utiliser l'appareil au mieux de ses possibilités, lisez attentivement ce mode d'emploi. Conservez-le soigneusement pour référence.
- 2 Veillez à installer cette unité à un endroit bien ventilé, frais, sec et propre. Evitez de le placer en plein soleil, à proximité d'une source de chaleur, de l'exposer à des vibrations, à de la poussière, à l'humidité ou au froid. Si vous le logez dans une armoire, veillez à laisser un espace d'environ 2,5 cm tout autour de l'appareil pour assurer une bonne ventilation.
- 3 Placez l'appareil loin des équipements, moteurs et transformateurs électriques, pour éviter les ronflements parasites.
- 4 N'exposez pas l'appareil à des variations brutales de température, ne le placez pas dans un environnement très humide (par exemple dans une pièce contenant un humidificateur) car cela peut entraîner la condensation d'humidité à l'intérieur de l'appareil qui elle-même peut être responsable de secousse électrique, d'incendie, de dommage à l'appareil ou de blessure corporelle.
- 5 Evitez d'installer l'appareil dans un endroit où des objets peuvent tomber, ainsi que là où l'appareil pourrait être exposé à des éclaboussures ou des gouttes d'eau. Sur le dessus de l'appareil, ne placez pas:
  - D'autres appareils qui peuvent endommager la surface de l'appareil ou provoquer sa décoloration.
  - Des objets se consumant (par exemple, une bougie) qui peuvent être responsables d'incendie, de dommage à l'appareil ou de blessure corporelle.
  - Des récipients contenant des liquides qui peuvent être à l'origine de secousse électrique ou de dommage à l'appareil.
- 6 Ne couvrez pas l'appareil d'un journal, d'une nappe, d'un rideau, etc. car cela empêcherait l'évacuation de la chaleur. Toute augmentation de la température intérieure de l'appareil peut être responsable d'incendie, de dommage à l'appareil ou de blessure corporelle.
- 7 Ne branchez la fiche du cordon d'alimentation de l'appareil sur une prise secteur que lorsque tous les raccordements ont été effectués.
- 8 Ne pas faire fonctionner l'appareil à l'envers. Il risquerait de chauffer et d'être endommagé.
- 9 N'exercez aucune force excessive sur les commutateurs, les boutons et les cordons.
- 10 Pour débrancher la fiche du cordon d'alimentation au niveau de la prise secteur, saisissez la fiche et ne tirez pas sur le cordon.
- 11 Ne nettoyez pas l'appareil au moyen d'un solvant chimique, ce qui pourrait endommager la finition. Utilisez un chiffon sec et propre.
- 12 N'alimentez l'appareil qu'à partir de la tension prescrite. Alimenter l'appareil sous une tension plus élevée est dangereux et peut être responsable d'incendie, de dommage à l'appareil ou de blessure corporelle. Yamaha ne saurait être tenue responsable des dommages résultant de l'alimentation de l'appareil sous une tension autre que celle prescrite.
- 13 Ne tentez pas de modifier ni de réparer l'appareil. Consultez le service Yamaha compétent pour toute réparation qui serait requise. Le coffret de l'appareil ne doit jamais être ouvert, quelle que soit la raison.
- 14 Si vous envisagez de ne pas vous servir de l'appareil pendant une longue période (par exemple, pendant les vacances), débranchez la fiche du cordon d'alimentation au niveau de la prise secteur.
- 15 Lisez la section intitulée "Guide de dépannage" où figure une liste d'erreurs de manipulation communes avant de conclure que l'appareil présente une anomalie de fonctionnement.
- 16 Avant de déplacer l'appareil, appuyez sur STANDBY/ON pour placer l'appareil en veille puis débranchez la fiche du cordon d'alimentation au niveau de la prise secteur.
- 17 Installez l'appareil près de la prise secteur et à un endroit tel que la fiche secteur soit facilement accessible.
- 18 Les piles ne doivent pas être exposées à une chaleur extrême, par exemple au soleil, à une flamme, etc.

Cet appareil n'est pas déconnecté du secteur tant qu'il reste branché à la prise de courant. Il se trouve alors "en veille". En mode veille, l'appareil consomme une très faible quantité de courant.

### AVERTISSEMENT

POUR RÉDUIRE LES RISQUES D'INCENDIE OU DE SECOUSSE ÉLECTRIQUE, N'EXPOSEZ PAS CET APPAREIL À LA PLUIE OU À L'HUMIDITÉ.

### SÉCURITÉ LASER

L'appareil utilise un laser. En raison des risques de blessure des yeux, le retrait du couvercle ou les réparations de l'appareil devront être confiés exclusivement à un technicien d'entretien qualifié.

### DANGER

Risque d'exposition au laser en cas d'ouverture. Eviter toute exposition au faisceau.

Lorsque cet appareil est branché à la prise de courant, ne pas approcher les yeux de l'ouverture du plateau changeur et des autres ouvertures pour regarder à l'intérieur.

<b>Introduction</b> .....	<b>3</b>
À propos de ce manuel .....	3
Accessoires fournis .....	3
Codes régionaux .....	3
Formats de disques lisibles .....	4
Nettoyage des disques .....	4
Informations concernant les brevets .....	5

<b>Description des éléments</b> .....	<b>6</b>
Panneau avant .....	6
Panneau arrière .....	7
Télécommande .....	8

## **Raccordements** .....

<b>Remarques générales sur les liaisons</b> .....	<b>9</b>
<b>Liaisons audio</b> .....	<b>9</b>
Liaison numérique .....	9
Liaison analogique .....	9
<b>Liaisons vidéo</b> .....	<b>10</b>
Prises vidéo composante <A> .....	10
Prise S-vidéo <B> .....	10
Prise vidéo composite <C> .....	10
Borne SCART <D> (Modèles pour l'Europe et la Russie seulement) .....	10
<b>Liaison HDMI</b> .....	<b>11</b>
Prise HDMI .....	11
<b>Autres liaisons</b> .....	<b>12</b>
Port USB .....	12
Prises de télécommande .....	12

## **Pour commencer** .....

<b>Étape 1 : Mise en place des piles dans la télécommande</b> .....	<b>13</b>
Utilisation de la télécommande .....	13
<b>Étape 2 : Mise en service</b> .....	<b>13</b>
<b>Étape 3 : Spécification du type de téléviseur, de l'affichage et de la langue</b> .....	<b>14</b>
Réglage du système couleur de votre téléviseur ...	14
Réglage du format de l'image en fonction du téléviseur .....	15
Réglage de la langue du menu OSD .....	15
Réglage des langues des dialogues, des sous-titres et du menu du disque (DVD-Vidéo seulement) ....	16

<b>Lecture</b> .....	<b>17</b>
<b>Fonctionnement de base</b> .....	<b>17</b>
Sélection d'une plage ou d'un chapitre .....	17
Localisation d'un passage vers l'arrière ou l'avant .....	17
<b>Fonctions de lecture répétée/aléatoire</b> ....	<b>17</b>
Lecture répétée/aléatoire .....	17
Répétition d'un passage d'un chapitre ou d'une plage .....	18
<b>Fonctions pour la lecture vidéo (DVD/VCD/SVCD)</b> .....	<b>18</b>
Utilisation du menu du disque .....	18
Lecture au ralenti .....	18
Zooming avant ou arrière sur une image .....	18
Reprise de la lecture au point d'arrêt .....	18
Utilisation de l'affichage sur l'écran (OSD) ....	19
<b>Fonctions spéciales aux DVD</b> .....	<b>20</b>
Lecture d'après le titre .....	20
Sélection d'une langue ou d'un format pour le son et de la langue des sous-titres ....	20
<b>Fonctions spéciales aux VCD et SVCD</b> ....	<b>20</b>
Utilisation du menu de commande de la lecture (PBC) .....	20
<b>Lecture de disques de données (MP3/WMA/WMV/JPEG/DivX®)</b> .....	<b>21</b>
Sélection d'un dossier et d'une plage ou d'un fichier .....	21
<b>Fonctions spéciales aux disques d'images</b> .....	<b>21</b>
Utilisation du prévisionnage .....	21
Zooming avant ou arrière sur une image .....	22
Lecture multi-angles .....	22
Lecture simultanée de morceaux de musique MP3 et d'images JPEG .....	22
<b>Fonctions spéciales DivX®</b> .....	<b>22</b>
Utilisation du menu interactif .....	22
Sélection d'une langue pour le son et les sous-titres .....	22
<b>Utilisation d'un dispositif USB</b> .....	<b>23</b>
Dispositifs USB pris en charge .....	23
Lecture de fichiers de données .....	23

Voir page suivante

# Table des matières

<b>Menu de réglage</b> .....	<b>25</b>
<b>Aperçu des menus</b> .....	<b>25</b>
<b>Fonctionnement du menu de réglage</b> .....	<b>27</b>
<b>Menu de réglage général</b> .....	<b>28</b>
Verrouillage/Déverrouillage de disques .....	28
Enregistrement des plages d'un CD sur un dispositif USB .....	28
Programmation des plages de disques (sauf MP3/WMA/WMV/JPEG/DivX®) .....	30
Assombrissement de l'afficheur du panneau avant .....	30
Langue de l'affichage OSD .....	30
Réglage de l'économiseur d'écran .....	31
Réglage de la minuterie d'arrêt .....	31
Affichage du code d'enregistrement DivX® VOD .....	31
<b>Menu de réglage audio</b> .....	<b>31</b>
Réglage de la sortie analogique .....	31
Réglage de la sortie numérique .....	32
Mise en et hors service du son HDMI .....	32
Mise en et hors service du mode d'écoute tardive .....	33
<b>Menu de réglage vidéo</b> .....	<b>33</b>
Type de téléviseur .....	33
Réglage de l'écran de télévision .....	33
Mise en et hors service du balayage progressif .....	34
Paramétrage de l'image .....	34
Mise en et hors service du niveau de noir .....	35
Mise en et hors service des légendes pour malentendants .....	35
Commutation entre YUV et RGB (Modèles pour l'Europe et la Russie seulement) .....	36
Réglage de l'image HDMI .....	36
<b>Menu de réglage des préférences</b> .....	<b>37</b>
Menu audio, sous-titres et disque .....	37
Restriction de la lecture par le contrôle parental .....	37
Sélection de lecture dans le format VR .....	38
Sélection du menu d'un disque de données .....	38
Sélection d'un groupe de sous-titres externes DivX® (sauf modèle pour la Corée) .....	38
Sélection de la fonction PBC (commande de la lecture) .....	39
Réglage de la veille automatique .....	39
Modification du mot de passe .....	40
Réinitialisation du système .....	40

<b>Codes de langues</b> .....	<b>41</b>
-------------------------------	-----------

<b>Guide de dépannage</b> .....	<b>42</b>
---------------------------------	-----------

<b>Glossaire</b> .....	<b>46</b>
------------------------	-----------

<b>Caractéristiques techniques</b> .....	<b>48</b>
--	-----------

## Modèle pour l'Europe

### Information concernant la Collecte et le Traitement des piles usagées et des déchets d'équipements électriques et électroniques



Les symboles sur les produits, l'emballage et/ou les documents joints signifient que les produits électriques ou électroniques usagés ainsi que les piles ne doivent pas être mélangés avec les déchets domestiques habituels.



Pour un traitement, une récupération et un recyclage appropriés des déchets d'équipements électriques et électroniques et des piles usagées, veuillez les déposer aux points de collecte prévus à cet effet, conformément à la réglementation nationale et aux Directives 2002/96/EC et 2006/66/EC.



En vous débarrassant correctement des déchets d'équipements électriques et électroniques et des piles usagées, vous contribuerez à la sauvegarde de précieuses ressources et à la prévention de potentiels effets négatifs sur la santé humaine qui pourraient advenir lors d'un traitement inapproprié des déchets.



Pour plus d'informations à propos de la collecte et du recyclage des déchets d'équipements électriques et électroniques et des piles usagées, veuillez contacter votre municipalité, votre service de traitement des déchets ou le point de vente où vous avez acheté les produits.

**Pb**

### [Information sur le traitement dans d'autres pays en dehors de l'Union Européenne]

Ces symboles sont seulement valables dans l'Union Européenne. Si vous souhaitez vous débarrasser de déchets d'équipements électriques et électroniques ou de piles usagées, veuillez contacter les autorités locales ou votre fournisseur et demander la méthode de traitement appropriée.

### Note pour le symbole "pile" (deux exemples de symbole ci-dessous):

Ce symbole peut être utilisé en combinaison avec un symbole chimique. Dans ce cas il respecte les exigences établies par la Directive pour le produit chimique en question.



## À propos de ce manuel

Merci pour l'achat de cet appareil. Ce mode d'emploi décrit les fonctions de base de l'appareil.

- Les illustrations dans ce manuel représentent le modèle commercialisé en Europe, sauf mention contraire.
- Les remarques contiennent des informations importantes relatives à la sécurité et à l'utilisation de l'ensemble.
- Le symbole  appelle votre attention sur un conseil d'utilisation.
- Ce mode d'emploi a été imprimé avant la fabrication de l'appareil. Les caractéristiques et la présentation ont pu être modifiés en vue d'une amélioration, etc. En cas de divergence entre le mode d'emploi et l'appareil, ce dernier prime.

## Accessoires fournis

### Modèles pour l'Europe et la Russie















- Télécommande
- Deux piles (AAA, R03, UM-4) pour la télécommande
- Câble stéréo RCA
- Câble vidéo composite

### Modèles pour les États-Unis, le Canada, l'Amérique centrale et du sud, l'Australie, l'Asie et la Corée

- Télécommande
- Deux piles (AAA, R03, UM-4) pour la télécommande
- Câble audio/vidéo

## Codes régionaux

Cet appareil est conforme au Système de Gestion Régional. Vérifiez le numéro de code régional sur l'emballage des DVD. Si le numéro ne correspond pas au code régional de cet appareil (voir le tableau ci-dessous ou à l'arrière de l'appareil), le disque ne pourra pas être lu.

Zone commerciale	Code régional de cet appareil	Disques compatibles
États-Unis, Canada		 
Europe		 
Asie, Corée		 
Australie, Amérique centrale et du sud		 
Russie		 

# Introduction

## Formats de disques lisibles

Cet appareil peut lire les disques portant les logos suivants. N'essayez pas d'insérer un autre type de disque dans cet appareil.



Cet appareil peut lire:

- Les disques DVD-R/RW/R DL et DVD+R/RW/R DL enregistrés dans un format compatible avec le format DVD-Vidéo
- Les disques DVD-R/RW enregistrés dans le format VR (compatible avec le système CPRM)
- Les fichiers MP3, WMA, WMV et JPEG enregistrés sur CD-R/RW, DVD-R/RW, DVD+R/RW et dispositif USB
- Les CD images KODAK, les CD FUJICOLOR
- ISO 9660 Niveau 1/Niveau 2 pour CD-R/RW
- Un maximum de 298 dossiers par disque/ dispositif USB et 648 fichiers par dossier avec un maximum de 8 hiérarchies
- Les fichiers DivX® enregistrés sur CD-R/RW, DVD-R/RW, DVD+R/RW et dispositif USB
  - Produit officiel DivX® Ultra Certified
  - Prend en charge la lecture de toutes les versions de vidéo DivX® (y compris DivX® 6), des fichiers DivX® standard et de DivX Media Format

## Remarques

- Les CD-R/RW, DVD-R/RW/R DL et DVD+R/RW/R DL ne peuvent être lus que s'ils ont été clôturés.
- Les fichiers JPEG progressifs, WMA protégés contre la copie et WMV ne peuvent pas être lus sur cet appareil.
- Cet appareil n'est pas compatible avec le profil WMV Advanced.
- Seule la première session des DVD-R/RW/R DL et DVD+R/R DL peut être lue.
- Le fonctionnement des disques ne portant pas les logos indiqués à gauche n'est pas garanti.
- À cause de leurs caractéristiques ou des conditions d'enregistrement, certains disques ne pourront pas être lus bien qu'ils portent les logos de gauche.
- Ne pas utiliser des disques qui ne sont pas ronds (en forme de coeur, etc.).
- Ne pas utiliser des disques ayant des étiquettes, du ruban adhésif, de la colle ou des rayures sur leur surface.



Pour de plus amples détails sur les formats pouvant être lus, voir "Caractéristiques techniques", page 48.

## Nettoyage des disques

- Lorsqu'un disque est sale, nettoyez-le avec un chiffon. Essayez le disque du centre vers la périphérie. Ne pas essuyer dans le sens circulaire.
- Ne pas utiliser de solvants comme la benzine, le diluant ni de produits de nettoyage en vente dans le commerce, et ne pas vaporiser de produit antistatique pour disques analogiques.

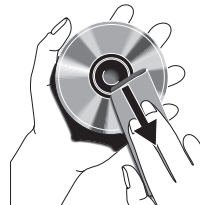

## Informations concernant les brevets



Fabriqué sous licence de Dolby Laboratories. Le terme Dolby et le sigle double D sont des marques commerciales de Dolby Laboratories.



Fabriqué sous licence et sous les numéros de brevets suivants: 5.451.942 et autres brevets U.S. et internationaux émis et en attente. DTS et DTS Digital Out sont des marques déposées et les logos et symbole DTS sont des marques commerciales de DTS, Inc. Copyright 1996-2007 DTS, Inc. Tous droits réservés.



DivX, la certification DivX Ultra et les logos associés sont des marques de DivX, Inc. et sont utilisés sous licence.



HDMI, le logo HDMI et High-Definition Multimedia Interface sont des marques commerciales ou des marques déposées de HDMI Licensing LLC.

Ce produit utilise une technologie de protection des droits d'auteur couverte par des brevets américains et d'autres droits de propriété intellectuelle. L'utilisation de cette technologie de protection des droits d'auteur doit être autorisée par Macrovision. Elle n'est destinée qu'à une utilisation domestique ou à d'autres visualisations limitées sauf autorisation contraire de Macrovision. L'analyse par rétrotechnique et le désossage sont interdits.

# Description des éléments

## Panneau avant

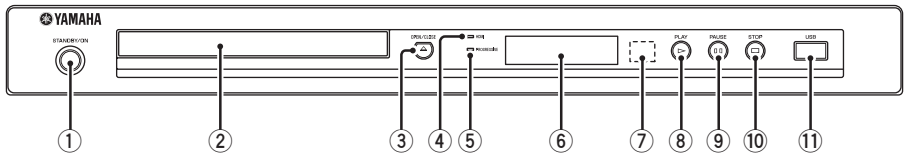

- ① **STANDBY/ON**  
Cette touche met en service ou en veille l'appareil (voir page 13). En veille, cet appareil consomme une petite quantité d'électricité de manière à pouvoir recevoir les signaux infrarouges de la télécommande.
- ② **Tiroir de disques**  
Posez un disque sur le tiroir de disques (voir page 17).
- ③ **OPEN/CLOSE (△)**  
Cette touche ouvre ou ferme le tiroir de disques (voir page 17).
- ④ **Témoin HDMI**  
S'éclaire lorsqu'un appareil HDMI est raccordé et des signaux sortent par la prise HDMI de cet appareil.
- ⑤ **Témoin PROGRESSIVE**  
S'éclaire lorsque l'appareil est en mode progressif (voir page 34).
- ⑥ **Afficheur du panneau avant**  
Montre l'état actuel de l'appareil.
- ⑦ **Capteur de télécommande**  
Reçoit les signaux infrarouges envoyés par la télécommande (voir page 13).
- ⑧ **PLAY (▶)**  
Cette touche sert à démarrer la lecture.
- ⑨ **PAUSE (▢)**  
Cette touche met la lecture en pause. Sert aussi pour la lecture image par image (voir page 17).
- ⑩ **STOP (□)**  
Cette touche sert à arrêter la lecture.
- ⑪ **Port USB**  
Branchez sur ce port le connecteur USB de votre dispositif USB (voir page 12).

## Panneau arrière

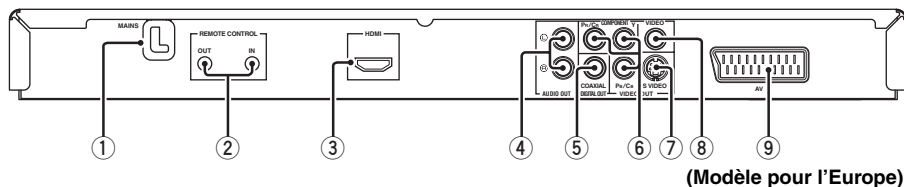

- ① **Cordon d'alimentation secteur**  
Branchez le cordon d'alimentation secteur sur une prise secteur.
- ② **Prises REMOTE CONTROL (IN, OUT)**  
Raccordez la prise REMOTE CONTROL (IN) de cet appareil à la prise de sortie de télécommande de votre ampli-tuner audio/vidéo Yamaha (voir page 12). Raccordez la prise REMOTE CONTROL (OUT) de cet appareil à la prise d'entrée de télécommande de votre appareil Yamaha.
- ③ **Prise HDMI**  
Raccordez cette prise à la prise d'entrée HDMI de votre appareil HDMI (voir page 11).
- ④ **Prises AUDIO OUT (L, R)**  
Raccordez ces prises aux prises d'entrée audio de votre ampli-tuner audio/vidéo ou à votre chaîne stéréo (voir page 9).
- ⑤ **Prise DIGITAL OUT - COAXIAL**  
Raccordez cette prise à la prise d'entrée coaxiale de votre ampli-tuner audio/vidéo (voir page 9).
- ⑥ **Prises VIDEO OUT - COMPONENT (Y, Pb/Cb, Pr/Cr)**  
Raccordez cette prise aux prises d'entrée composite de votre ampli-tuner audio/vidéo (voir page 10).
- ⑦ **Prise VIDEO OUT - S VIDEO**  
Raccordez cette prise à la prise d'entrée S-vidéo de votre ampli-tuner audio/vidéo (voir page 10).
- ⑧ **Prise VIDEO OUT - VIDEO**  
Raccordez cette prise à la prise d'entrée vidéo composite de votre ampli-tuner audio/vidéo (voir page 10).
- ⑨ **Prise AV (Modèles pour l'Europe et la Russie seulement)**  
Raccordez cette prise à la borne d'entrée SCART de votre téléviseur (voir page 10).

**Avvertissement: Ne touchez pas les broches internes des prises sur le panneau arrière de cet appareil. Une décharge électrostatique peut endommager définitivement l'appareil.**

# Description des éléments

## Télécommande

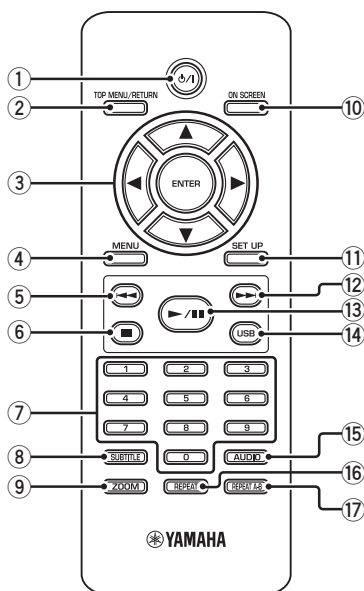

### ① ⏻/⏻

Cette touche met en service ou en veille l'appareil (voir page 13). En veille, cet appareil consomme une petite quantité d'électricité de manière à pouvoir recevoir les signaux infrarouges de la télécommande.

### ② TOP MENU/RETURN

Cette touche sert à afficher la première page du menu (DVD).  
Cette touche permet de revenir à la page précédente du menu (DVD\*/VCD) (voir page 20).

### ③ ◀/▶/▲/▼

Ces touches servent à sélectionner un élément sur le menu affiché. Elles servent aussi pour la recherche et la lecture au ralenti (voir page 27).

### ENTER

Cette touche sert à valider votre sélection sur le menu (voir page 27).

### ④ MENU

Cette touche sert à accéder au menu du disque (DVD/JPEG) (voir pages 18, 20, 21 et 22).  
Mettre en et hors service la lecture PBC (VCD) (voir page 20).

### ⑤ ◀◀

Cette touche sert à localiser le chapitre ou la plage précédente (voir page 17).  
Cette touche sert à localiser un passage vers l'arrière (voir page 17).\*

### ⑥ ■

Cette touche sert à arrêter la lecture (voir page 17). Elle ouvre aussi le plateau de disques.\*

### ⑦ Pavé numérique (0-9)

Ces touches servent à sélectionner les éléments numérotés sur le menu affiché.

### ⑧ SUBTITLE

Cette touche sert à sélectionner la langue des sous-titres (voir pages 20 et 22).

### ⑨ ZOOM

Cette touche sert à agrandir ou réduire l'image vidéo (voir pages 18 et 22).

### ⑩ ON SCREEN

Cette touche sert à afficher ou masquer le menu OSD de cet appareil (voir page 19).

### ⑪ SET UP

Cette touche sert à afficher ou masquer le menu de réglage de cet appareil (voir pages 14 et 27).

### ⑫ ▶▶

Cette touche sert à localiser le chapitre ou la plage suivante (voir page 17).

Cette touche sert à localiser un passage vers l'avant (voir page 17).\*

### ⑬ ▶/||

Cette touche sert à démarrer ou à interrompre la lecture (voir page 17).

### ⑭ USB

Cette touche sert à accéder au contenu du dispositif USB raccordé ou à sortir du mode USB (voir page 23).

### ⑮ AUDIO

Cette touche sert à sélectionner la langue des dialogues ou le format d'écran (voir pages 20 et 22).

### ⑯ REPEAT

Cette touche sert à accéder au mode de lecture répétée/aléatoire, ou à en sortir (voir page 17).

### ⑰ REPEAT A-B

Cette touche sert à répéter le passage spécifié (voir page 18).

\* Appuyez environ deux secondes sur cette touche.

## Remarques générales sur les liaisons

Avant d'effectuer ou de changer les liaisons, veuillez à éteindre cet appareil et à débrancher le cordon d'alimentation secteur.

- Différents branchements sont possibles selon l'appareil qui doit être raccordé. Les branchements possibles sont indiqués ci-dessous.
- Reportez-vous aux modes d'emploi de vos autres appareils, si nécessaire, pour effectuer les branchements les mieux adaptés.
- Ne raccordez pas cet appareil via votre magnétoscope. L'image pourrait être déformée par le système antipiratage du magnétoscope.
- Ne raccordez pas la prise audio de cet appareil à la prise d'entrée de la platine tourne-disque de votre chaîne stéréo.

## Remarques

- Il faut régler [SORTIE NUMÉR] sur [TOUT] (voir "SORTIE NUMÉR", page 32).
- Si le format audio de la sortie numérique ne correspond pas aux formats de votre ampli-tuner, le son de l'ampli-tuner sera déformé, ou bien il n'y aura aucun son. Veuillez à sélectionner le format audio approprié sur le menu du disque. En appuyant une fois ou plus sur **AUDIO** de la télécommande vous risquez de changer non seulement les langues mais aussi le format audio. Le format sélectionné est indiqué sur l'écran du téléviseur pendant quelques secondes.
- Si vous voulez bénéficier des formats Dolby Digital et DTS, vous devrez raccorder cet appareil à un ampli-tuner audio/vidéo prenant en charge ces formats.

## Liaisons audio

### Liaison numérique

Cet appareil est muni d'une prise de sortie numérique coaxiale. Raccordez la prise DIGITAL OUT - COAXIAL de cet appareil à un ampli-tuner audio/vidéo intégrant un décodeur Dolby Digital ou DTS à l'aide d'un câble audio numérique coaxial du commerce.

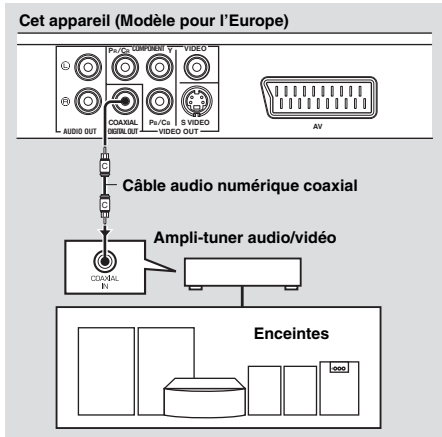

### Liaison analogique

Cet appareil est muni de prises de sortie analogique à 2 voies.

Raccordez les prises AUDIO OUT (L, R) de cet appareil aux prises d'entrée correspondantes de votre appareil audio (par exemple un amplificateur stéréo) avec le câble stéréo RCA (modèles pour l'Europe et la Russie) ou le câble audio/vidéo (autres modèles) fourni.

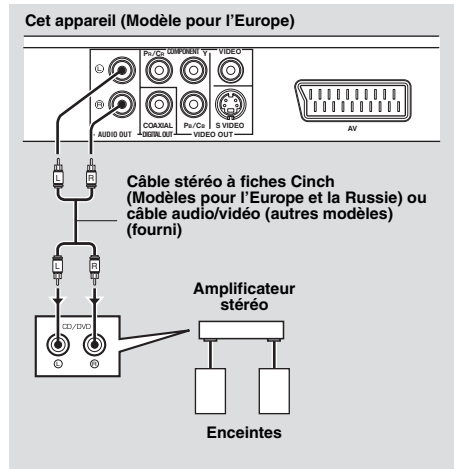

# Raccordements

## Liaisons vidéo

Effectuez les liaisons vidéo entre votre ampli-tuner et votre téléviseur de manière à pouvoir voir différentes sources vidéo (LD, vidéocassettes, etc.) sur le téléviseur en appuyant simplement sur le sélecteur de source de l'ampli-tuner.

Cet appareil présente plusieurs types de prises de sortie vidéo. Utilisez celle qui correspond aux prises d'entrée de l'appareil devant être raccordé.

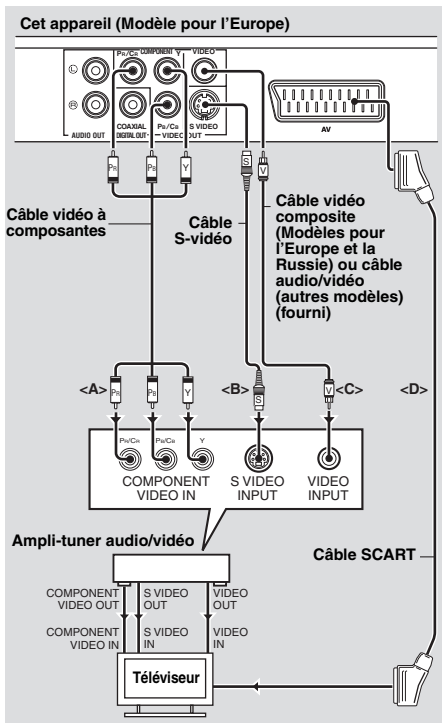

## Prises vidéo composante <A>

Les liaisons vidéo composante permettent d'obtenir une reproduction des couleurs plus fidèle que les liaisons S-vidéo car les signaux vidéo sont transmis par des conducteurs séparés pour la luminance (Y: vert) et la chrominance (Pb: bleu, Pr: rouge).

Raccordez les prises VIDEO OUT - COMPONENT (Y, Pb/Cb, Pr/Cr) de cet appareil aux prises d'entrée à composantes de votre ampli-tuner audio/vidéo et à celles de votre téléviseur à l'aide d'un câble à composantes en vente dans le commerce. Tenez compte de la couleur de chaque prise lorsque vous effectuez les branchements.

Si votre ampli-tuner n'a pas de prises de sortie à composantes, vous obtiendrez une meilleure image vidéo en reliant les prises de sortie à composantes de cet appareil directement aux prises d'entrée à composantes de votre téléviseur.

## Prise S-vidéo <B>

Les liaisons S-vidéo permettent d'obtenir une image plus nette que les liaisons vidéo composite car les signaux vidéo de luminance (Y) et de chrominance (C) sont transmis par des conducteurs séparés.

Reliez la prise VIDEO OUT - S VIDEO de cet appareil à une prise d'entrée S-vidéo de votre ampli-tuner audio/vidéo et à celle de votre téléviseur à l'aide d'un câble S-vidéo du commerce.

## Prise vidéo composite <C>

Reliez la prise VIDEO OUT - VIDEO de cet appareil à une prise d'entrée vidéo de votre ampli-tuner audio/vidéo et à celle de votre téléviseur à l'aide du câble vidéo composite (Modèles pour l'Europe et la Russie) ou du câble audio/vidéo (autres modèles) fourni.

## Borne SCART <D> (Modèles pour l'Europe et la Russie seulement)

Le téléviseur peut être relié directement à cet appareil.

Reliez la borne AV de cet appareil à la borne d'entrée SCART de votre téléviseur à l'aide d'un câble SCART en vente dans le commerce. La borne AV transmet des signaux vidéo composite et RVB en même temps que le signal audio à 2 voies. Réglez la sortie du signal vidéo dans "Commutation entre YUV et RGB (Modèles pour l'Europe et la Russie seulement)" à la page 36.



## Liaison HDMI

### Prise HDMI

L'interface HDMI (Interface Multimédia Haute Définition) fournit un son et une image numériques de haute qualité via un seul câble. Reliez la prise HDMI de cet appareil à une prise d'entrée HDMI de votre ampli-tuner audio/vidéo puis à celle de votre téléviseur à l'aide d'un câble HDMI du commerce.

Si votre ampli-tuner n'a pas de prises d'entrée HDMI, vous obtiendrez une meilleure image vidéo en reliant la prise HDMI de cet appareil directement à la prise d'entrée HDMI de votre téléviseur.

Avec cet appareil vous pouvez afficher des images JPEG de haute définition (720p, 1080i ou 1080p) si vous reliez cet appareil à un téléviseur haute définition par la prise HDMI. Pour le détail, voir "JPEG HD", page 37.

### Remarques

- Il faut régler correctement [AUDIO HDMI] (voir page 32) et [VIDÉO HDMI] (voir page 36).
- Il faut faire les liaisons audio appropriées sans quoi l'appareil raccordé ne pourra pas transmettre les signaux audio (voir "Liaisons audio", page 9).
- Cet appareil n'est pas compatible avec les appareils HDMI ou DVI qui ne sont pas compatibles avec le HDCP.
- Vous avez besoin d'un câble de conversion HDMI/DVI, en vente dans le commerce, pour relier cet appareil à d'autres appareils DVI. Dans ce cas, la prise HDMI de cet appareil ne fournit aucun signal audio.
- Selon l'appareil DVI raccordé, le blanc et le noir dans l'image peuvent ne pas être distincts. Dans ce cas, réglez l'image de l'appareil DVI raccordé.
- Ne débranchez pas ou n'éteignez pas l'appareil HDMI/DVI raccordé à la prise HDMI de cet appareil pendant la lecture. La lecture pourrait être interrompue et du bruit apparaître.



Pour raccorder un appareil HDMI, reportez-vous au mode d'emploi fourni avec l'appareil.

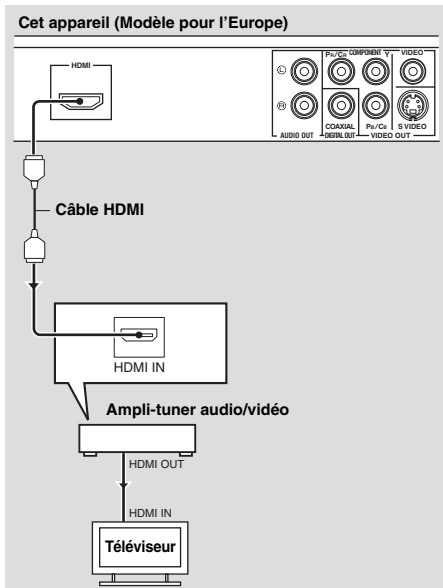

# Raccordements

## Autres liaisons

### Port USB

Cet appareil est pourvu d'un port USB par lequel vous pouvez accéder aux fichiers MP3, WMA, WMV, JPEG et DivX® sauvegardés sur votre dispositif USB.

Reliez un connecteur USB de votre dispositif USB au port USB sur le panneau avant de cet appareil.

Lorsque votre dispositif USB est raccordé au port USB de cet appareil, vous pouvez enregistrer les plages d'un CD sur votre dispositif USB dans le format MP3. Pour le détail, voir "Enregistrement des plages d'un CD sur un dispositif USB" à la page 28.

Pour débrancher le dispositif USB, appuyez sur **■** pour arrêter la lecture, appuyez sur **USB** pour revenir en mode disque, puis débranchez le dispositif de cet appareil.

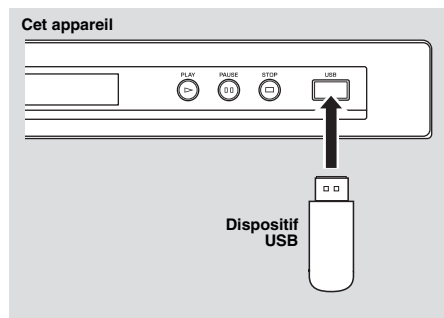

### Remarque

Certains dispositifs USB risquent de ne pas pouvoir être reconnus par cet appareil.



Pour le détail sur les fonctions USB, voir "Utilisation d'un dispositif USB" à la page 23.

## Prises de télécommande

Cet appareil est pourvu des prises d'entrée/sortie de télécommande. Si votre ampli-tuner audio/vidéo est de marque Yamaha et peut transmettre les signaux de commande SCENE, vous pourrez utiliser la fonction SCENE. Reliez la prise REMOTE CONTROL (IN) de cet appareil à la prise de sortie de télécommande de votre ampli-tuner à l'aide d'un câble mono à minijack du commerce et il suffira d'appuyer sur une touche SCENE de votre ampli-tuner pour que la lecture commence sur cet appareil.

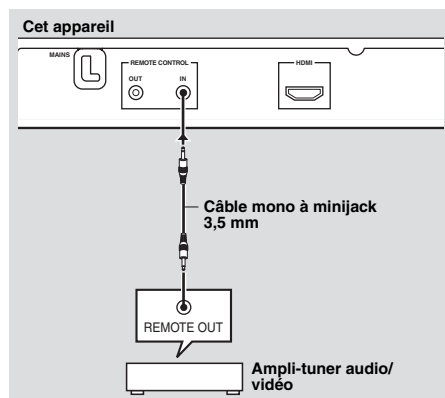

- Pour le détail sur la fonction SCENE, reportez-vous au mode d'emploi fourni avec votre ampli-tuner audio/vidéo Yamaha.
- Vous pouvez relier un appareil Yamaha (par exemple un lecteur de DVD ou de CD) compatible avec la fonction SCENE à la prise REMOTE CONTROL (OUT) de cet appareil.

## Étape 1 : Mise en place des piles dans la télécommande

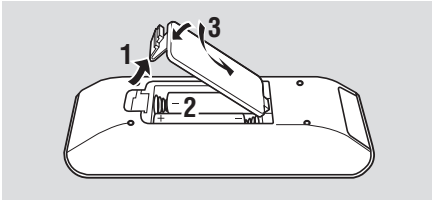

- 1 Ouvrez le logement des piles.
- 2 Insérez les deux piles (AAA, R03, UM-4) fournies en tenant compte des indications (+/-) à l'intérieur du logement.
- 3 Fermez le couvercle.

### Remarques

- Insérez les piles correctement en respectant la polarité (+/-). Les piles peuvent fuir si elles sont insérées à l'envers.
- Remplacez les piles usées immédiatement par des neuves pour éviter toute fuite.
- Retirez les piles du logement si la télécommande ne doit pas être utilisée pendant plus d'un mois.
- Si les piles fuient, mettez-les immédiatement au rebut. Évitez de toucher le liquide des piles ou de mettre des vêtements, etc. au contact du liquide. Nettoyez bien le logement des piles avant d'installer de nouvelles piles.
- N'utilisez pas en même temps une pile neuve et une pile usagée.
- N'utilisez pas, en même temps, des piles de type différent (par exemple, une pile alcaline et une pile au manganèse). Lisez avec attention l'emballage comme ces différents types de piles ont la même forme et la même couleur.
- Mettez les piles au rebut comme spécifié par la réglementation locale.

## Utilisation de la télécommande

Utilisez la télécommande à moins de 6 m de cet appareil et dirigez-la vers le capteur de télécommande.

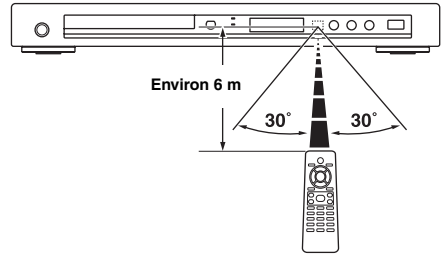

### Remarques

- Ne pas verser d'eau ni de liquide sur la télécommande.
- Ne pas laisser tomber la télécommande.
- Ne pas exposer ni ranger la télécommande aux endroits suivants:
  - très humides, comme dans une salle de bains
  - très chauds, comme près d'un appareil de chauffage ou un poêle
  - exposés à une très basse température
  - poussiéreux
- Si le boîtier de télécommande ne fonctionne pas instantanément, dirigez-le un peu au-dessus du capteur.

## Étape 2 : Mise en service

- 1 Branchez le cordon d'alimentation secteur sur une prise secteur.
- 2 Allumez votre téléviseur et l'ampli-tuner audio/vidéo.
- 3 Sélectionnez la source appropriée sur l'ampli-tuner audio/vidéo (reportez-vous au mode d'emploi fourni avec votre ampli-tuner audio/vidéo).
- 4 Appuyez sur **STANDBY/ON** sur le panneau avant ou sur **⏻/I** sur la télécommande pour mettre cet appareil en service.
  - L'afficheur du panneau avant s'allume.
- 5 Réglez le téléviseur sur l'entrée vidéo correcte (reportez-vous au mode d'emploi fourni avec votre téléviseur).
  - Le menu original apparaît sur l'écran du téléviseur.

# Pour commencer

## Étape 3 : Spécification du type de téléviseur, de l'affichage et de la langue

Le menu de réglage s'affichant sur l'écran de télévision permet de personnaliser cet appareil.

### Remarque

Toutes les opérations mentionnées ici s'effectuent à l'aide de la télécommande fournie, sauf mention contraire.



- Pour revenir au niveau précédent du menu, appuyez sur ◀.
- Si le réglage effectué ne convient pas, vous pouvez rétablir tous les réglages usine des paramètres (voir "Réinitialisation du système", page 40).

## Réglage du système couleur de votre téléviseur

Cet appareil est compatible avec les systèmes vidéo NTSC et PAL. Sélectionnez le système couleur correspondant à votre téléviseur.

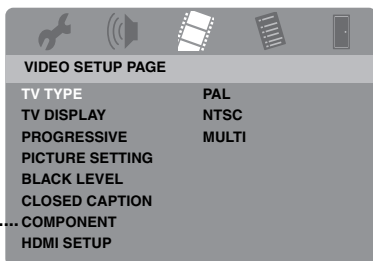

\*: [COMPONENT] n'apparaît que pour les modèles commercialisés en Europe et en Russie.

- 1 Appuyez sur **SET UP**.
- 2 Appuyez plusieurs fois de suite sur ► pour sélectionner "VIDEO SETUP PAGE".
- 3 Appuyez sur ▲/▼ pour surligner [TV TYPE], puis appuyez sur ►.
- 4 Appuyez sur ▲/▼ pour surligner une des options suivantes.

### PAL

Sélectionnez cette option si le téléviseur raccordé fonctionne dans le système PAL. Le signal vidéo d'un disque NTSC sera transmis dans le format PAL.

### NTSC

Sélectionnez cette option si le téléviseur raccordé fonctionne dans le système NTSC. Le signal vidéo d'un disque PAL sera transmis dans le format NTSC.

### MULTI

Sélectionnez cette option si le téléviseur raccordé est compatible avec les systèmes NTSC et PAL (ex. téléviseur multistandards). Le format de sortie s'accordera sur le signal vidéo du disque.

5 Sélectionnez un élément puis appuyez **ENTER**.

6 Appuyez sur **SET UP** pour quitter le menu.

### Remarques

- Avant de changer le réglage du système de télévision, assurez-vous que votre téléviseur prend bien en charge le système sélectionné.
- En présence de liaisons HDMI, il n'est pas possible de changer ni de sélectionner [TV TYPE].



Si l'image n'est pas affichée correctement sur votre téléviseur, attendez 15 secondes pour que l'appareil est le temps de réajuster le standard.

## Réglage du format de l'image en fonction du téléviseur

Vous pouvez régler le format de l'image selon l'écran de votre téléviseur. Si votre téléviseur a un écran de format 16:9, ne changez pas ce réglage. Pour le détail, voir "Réglage de l'écran de télévision", page 33.

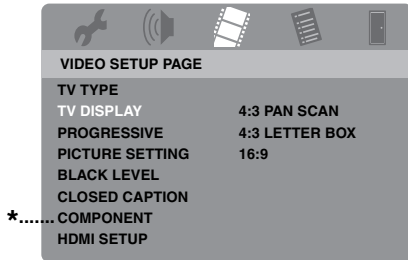

\*: [COMPONENT] n'apparaît que pour les modèles commercialisés en Europe et en Russie.

- 1 Appuyez sur **SET UP**.
- 2 Appuyez plusieurs fois de suite sur ► pour sélectionner "VIDEO SETUP PAGE".
- 3 Appuyez sur ▲/▼ pour surligner [TV DISPLAY], puis appuyez sur ►.
- 4 Appuyez sur ▲/▼ pour surligner le réglage souhaité, puis appuyez sur **ENTER**.
- 5 Appuyez sur **SET UP** pour quitter le menu.

## Réglage de la langue du menu OSD

Vous pouvez sélectionner votre langue préférée pour le menu de réglage. La langue sélectionnée reste valide.

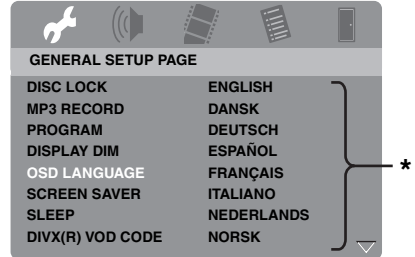

\*: Les éléments du menu peuvent varier selon les modèles.

- 1 Appuyez sur **SET UP**.
- 2 Appuyez sur ◀ / ▶ pour sélectionner "GENERAL SETUP PAGE".
- 3 Appuyez sur ▲/▼ pour surligner [OSD LANGUAGE], puis appuyez sur ►.
- 4 Appuyez sur ▲/▼ pour sélectionner une langue puis appuyez sur **ENTER**.
- 5 Appuyez sur **SET UP** pour quitter le menu.

# Pour commencer

## Réglage des langues des dialogues, des sous-titres et du menu du disque (DVD-Vidéo seulement)

Vous pouvez sélectionner votre langue préférée pour le son, les sous-titres et le menu du disque. Ainsi votre langue préférée sera automatiquement sélectionnée lorsque vous insérez un disque. Si la langue sélectionnée n'est pas disponible sur le disque, le réglage par défaut du disque sera utilisé.

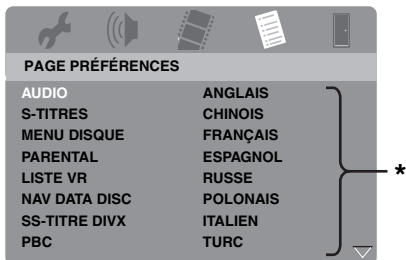

\*: Les éléments du menu peuvent varier selon les modèles.

### ■ Pour sélectionner une langue ne figurant pas dans la liste

- 1 Sélectionnez [AUTRES] dans [AUDIO], [S-TITRES] ou [MENU DISQUE], puis appuyez sur **ENTER**.
- 2 Utilisez le **pavé numérique (0-9)** pour spécifier le mot de passe à 4 chiffres (voir “Codes de langues”, page 41), puis appuyez sur **ENTER**.
- 3 Appuyez sur **SET UP** pour quitter le menu.

- 1 Appuyez deux fois sur **■** pour arrêter la lecture (le cas échéant), puis appuyez sur **SET UP**.
- 2 Appuyez plusieurs fois de suite sur **▶** pour sélectionner “PAGE PRÉFÉRENCES”.
- 3 Appuyez sur **▲/▼** pour surligner une des options suivantes, puis appuyez sur **▶**.
  - AUDIO (langue audio)
  - S-TITRES (langue des sous-titres)
  - MENU DISQUE (langue du menu du disque)
- 4 Appuyez sur **▲/▼** pour sélectionner une langue puis appuyez sur **ENTER**.
- 5 Répétez les opérations 3-4 pour effectuer d'autres réglages de langue.
- 6 Appuyez sur **SET UP** pour quitter le menu.

**Remarques**

- Si le symbole d'interdiction (⊘) apparaît sur l'écran du téléviseur lorsque vous appuyez sur une touche, c'est que la fonction n'est pas disponible pour le type de disque utilisé, ou bien à ce moment précis.
- Selon le disque, certaines manipulations peuvent être différentes ou certaines opérations impossibles. Reportez-vous à la notice fournie avec le disque.
- N'appuyez pas sur le tiroir de disques et ne posez pas d'autres objets que les disques sur le tiroir de disques. L'appareil pourrait tomber en panne.

**Fonctionnement de base**

- 1 Assurez-vous que cet appareil est allumé.
- 2 Appuyez sur **OPEN/CLOSE (△)** sur le panneau avant pour ouvrir le tiroir de disques.
- 3 Posez le disque sur le tiroir de disques avec la face imprimée orientée vers le haut.
- 4 Appuyez une nouvelle fois sur **OPEN/CLOSE (△)** pour fermer le tiroir de disques.
  - Lorsque le disque a été reconnu, la lecture commence automatiquement.
  - Si vous appuyez sur **▶/||** lorsque le tiroir de disques est ouvert, celui-ci se ferme et la lecture commence automatiquement.
- 5 Pour interrompre la lecture, appuyez sur **▶/||** pendant la lecture.
  - La lecture se met en pause et le son est coupé.
  - Vous pouvez voir les images une à une en appuyant plusieurs fois de suite sur **PAUSE (□□)** sur le panneau avant.
- 6 Pour poursuivre la lecture normale, appuyez une nouvelle fois sur **▶/||**.
- 7 Pour arrêter la lecture, appuyez sur **■**.

**Sélection d'une plage ou d'un chapitre**

- 1 Appuyez sur **◀◀/▶▶** ou utilisez le **pavé numérique (0-9)** pour sélectionner le numéro de plage ou de chapitre.
- 2 Pendant la lecture répétée, appuyez sur **◀◀/▶▶** pour répéter la même plage ou le même chapitre.

**Localisation d'un passage vers l'arrière ou l'avant**

- 1 Appuyez sur **◀◀/▶▶** et maintenez la pression, ou bien appuyez sur **◀/▶**.
- 2 Pendant la recherche, appuyez plusieurs fois de suite sur **◀◀/▶▶** ou **◀/▶** pour sélectionner la vitesse souhaitée.
- 3 Pour poursuivre la lecture normale, appuyez sur **▶/||**.

**Remarque**

La touche **◀/▶** peut ne pas être disponible pour certains disques.



Pour les gravures MP3, WMA, WMV et DivX®, la fonction de recherche permet de localiser un passage de la plage en cours de lecture.

**Fonctions de lecture répétée/aléatoire****Lecture répétée/aléatoire**

Chaque fois que vous appuyez sur **REPEAT** pendant la lecture, l'indication sur l'afficheur du panneau avant change de la façon suivante:

**DVD-Vidéo**

- RPT ONE (répétition de chapitre)
- RPT TT (répétition de titre)
- RPT ALL (répétition complète)
- SHUFFLE (lecture aléatoire)
- RPT SHF (lecture aléatoire répétée)
- RPT OFF (répétition hors service)

**DVD de format VR**

- RPT ONE (répétition de chapitre)
- RPT TT (répétition de titre)
- RPT ALL (répétition complète)
- RPT OFF (répétition hors service)

# Lecture

## VCD/SVCD/CD

- RPT ONE (répétition de plage)
- RPT ALL (répétition complète)
- SHUFFLE (lecture aléatoire)
- RPT SHF (lecture aléatoire répétée)
- RPT OFF (répétition hors service)

## MP3/WMA/WMV/DivX®

- RPT ONE (répétition de fichier)
- RPT FLD (répétition de dossier)
- SHUFFLE (lecture aléatoire)
- RPT OFF (répétition hors service)

### Remarque

La lecture répétée n'est pas disponible pour les VCD/SVCD lorsque le mode PBC (voir "Fonctions spéciales aux VCD et SVCD", page 20) est en service.

## Répétition d'un passage d'un chapitre ou d'une plage

- 1 Pendant la lecture d'un disque, appuyez sur **REPEAT A-B** au début du passage souhaité.
  - "SET A" apparaît sur l'afficheur du panneau avant.
- 2 Appuyez une nouvelle fois sur **REPEAT A-B** à la fin du passage souhaité.
  - A et B doivent se trouver dans le même chapitre ou sur la même plage.
  - "RPT AB" apparaît sur l'afficheur du panneau avant et le passage sélectionné est répété.
- 3 Pour arrêter la répétition, appuyez sur **REPEAT A-B**.

## Fonctions pour la lecture vidéo (DVD/VCD/SVCD)

### Utilisation du menu du disque

Selon le disque, un menu peut apparaître sur l'écran du téléviseur dès que vous insérez le disque.

### ■ Pour sélectionner une fonction ou une option de lecture

Utilisez ◀/▶/▲/▼ ou le pavé numérique (0-9), puis appuyez sur **ENTER** pour commencer la lecture.

### ■ Pour afficher ou masquer le menu

Appuyez sur **MENU**.

## Lecture au ralenti

La lecture vidéo peut s'effectuer au ralenti.

- 1 Pendant la lecture, appuyez sur ▲ pour la lecture au ralenti arrière ou sur ▼ pour la lecture au ralenti avant.
- 2 Pendant la lecture au ralenti, appuyez plusieurs fois de suite sur ▲/▼ pour sélectionner la vitesse souhaitée.
- 3 Pour poursuivre la lecture normale, appuyez sur ▶/II.

### Remarque

La lecture au ralenti arrière n'est pas disponible dans le cas de VCD et SVCD.

## Zooming avant ou arrière sur une image

Vous pouvez agrandir ou réduire l'image affichée sur l'écran du téléviseur et déplacer l'image agrandie pour voir ses différentes parties.

- 1 Pendant la lecture, appuyez plusieurs fois de suite sur **ZOOM** pour afficher l'image en différentes tailles.
  - Utilisez ◀/▶/▲/▼ pour voir toutes les parties de l'image agrandie.
  - La lecture continue.
- 2 Appuyez plusieurs fois de suite sur **ZOOM** pour revenir à la taille originale de l'image.

## Reprise de la lecture au point d'arrêt

Vous pouvez poursuivre la lecture des dix derniers disques, même après avoir éjecté ces disques ou mis l'appareil en veille.



- 1 Insérez un des dix derniers disques lus.  
→ “INSÉRER” apparaît sur l’écran de télévision.
- 2 Appuyez sur ►/|| pendant que “INSÉRER” est affiché sur l’écran du téléviseur.  
→ “REPR LECTURE” apparaît sur l’écran du téléviseur et le disque est lu à partir du point d’arrêt.

### ■ Pour annuler le mode de reprise

Lorsque la lecture est arrêtée, appuyez une seconde fois sur ■.

#### Remarque

Avec les DVD enregistré dans le format VR, la reprise de la lecture n’est pas possible.

## Utilisation de l’affichage sur l’écran (OSD)

Le menu OSD contient des informations concernant la lecture (ex. le numéro de titre ou de chapitre, le temps de lecture écoulé ou la langue des dialogues ou des sous-titres). Un certain nombre d’opérations peuvent être effectuées sans interruption de la lecture.

- 1 Pendant la lecture, appuyez sur **ON SCREEN**.  
→ La liste des informations disponibles apparaît sur l’écran du téléviseur.

### DVD

MENU	
TITRE	02/14
CHAPITRE	02/14
AUDIO	5.1 CANAL
S-TITRES	ENG
DÉBIT 16 III TITRE ÉCOULÉ 0:02:25	

### VCD/SVCD

MENU	
PLAGE	02/14
TPS DISQUE	0:49:17
TPS PLAGE	0:03:43
RÉPÉTER	NON
DÉBIT 16 III TOTAL ÉCOULÉ 0:02:25	

- 2 Appuyez sur ▲/▼ pour voir ces informations et appuyez sur **ENTER** pour accéder à l’élément sélectionné.
- 3 Utilisez le **pavé numérique (0-9)** pour spécifier le nombre ou le temps, ou appuyez sur ▲/▼ pour sélectionner un élément, puis appuyez sur **ENTER**.  
→ Le temps, le titre, le chapitre ou la plage sélectionné est localisé et la lecture commence.

### ■ Changement du titre, du chapitre ou de la plage (DVD/VCD)

- 1 Appuyez sur ▲/▼ pour sélectionner [TITRE], [CHAPITRE] (DVD) ou [PLAGE] (VCD).
- 2 Appuyez sur **ENTER**.
- 3 Sélectionnez un numéro de titre, de chapitre ou de plage avec le **pavé numérique (0-9)**.

### ■ Recherche d’après le temps (DVD/VCD)

- 1 Appuyez sur ▲/▼ pour sélectionner [DURÉE TI] / [DURÉE CH] (DVD) ou [TPS DISQUE] / [TPS PLAGE] (VCD).
  - [DURÉE TI] désigne le temps total du titre actuel et [DURÉE CH] désigne le temps total du chapitre actuel.

- 2 Appuyez sur **ENTER**.
- 3 Spécifiez les heures, minutes et secondes de gauche à droite à l’aide du **pavé numérique (0-9)** (ex. 0:34:27).

### ■ Changement du son, des sous-titres ou de l’angle (DVD)

Vous pouvez changer [AUDIO], [S-TITRES] ou [ANGLE] si ces fonctions sont disponibles sur le disque que vous regardez.

- 1 Appuyez sur ▲/▼ pour sélectionner [AUDIO], [S-TITRES] ou [ANGLE].
- 2 Appuyez sur **ENTER**.

# Lecture

## 3 Audio et Sous-titres:

Appuyez sur ▲/▼ pour surligner votre sélection, puis appuyez sur **ENTER**.

Angle:

Sélectionnez un angle avec le **pavé numérique (0-9)**.

## ■ Répétition/Indication du temps (DVD/VCD)

1 Appuyez sur ▲/▼ pour sélectionner [RÉPÉTER] ou [AFF DURÉE].

2 Appuyez sur **ENTER**.

3 Appuyez sur ▲/▼ pour surligner votre sélection, puis appuyez sur **ENTER**.

## ■ Indication du temps (CD)

Chaque fois que vous appuyez sur **ON SCREEN**, l'indication du temps change de la façon suivante:

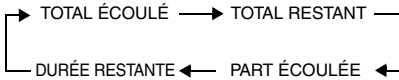

### Remarque

Selon le disque, le menu OSD peut ne pas apparaître même si vous appuyez sur **ON SCREEN**.

## Fonctions spéciales aux DVD

### Lecture d'après le titre

1 Appuyez sur **MENU**.

→ Le menu de titres du disque apparaît sur l'écran du téléviseur.

2 Utilisez ◀/▶/▲/▼ ou le **pavé numérique (0-9)** pour sélectionner une option de lecture.

3 Appuyez sur **ENTER**.

### Sélection d'une langue ou d'un format pour le son et de la langue des sous-titres

#### ■ Pour sélectionner une langue ou un format pour le son

Appuyez plusieurs fois de suite sur **AUDIO** pour sélectionner la langue et/ou le format du son.

#### ■ Pour sélectionner une langue pour les sous-titres

Appuyez plusieurs fois de suite sur **SUBTITLE** pour sélectionner la langue des sous-titres.

## Fonctions spéciales aux VCD et SVCD

### Utilisation du menu de commande de la lecture (PBC)

#### Pour les VCD avec commande de la lecture (PBC) (version 2.0 seulement)

1 Appuyez sur **MENU** pour passer de "PBC ACTIVÉ" à "PBC DÉSACTIVÉ", et inversement.

→ Si vous sélectionnez "PBC ACTIVÉ", le menu du disque apparaît (si disponible) sur le téléviseur.

2 Utilisez le **pavé numérique (0-9)** pour sélectionner une option de lecture.

- Appuyez sur ◀◀/▶▶ pour revenir à la page précédente ou passer à la page suivante (si disponible).

3 Pendant la lecture, appuyez sur **TOP MENU/RETURN** pour revenir à l'écran de menu.

#### ■ Si vous voulez sauter le menu d'index et lire le disque depuis le début

Appuyez sur **MENU** pour mettre la fonction PBC hors service.

## Lecture de disques de données (MP3/WMA/WMV/JPEG/DivX®)

- 1 Insérez un disque de données.
  - Selon la complexité de l'arborescence des dossiers et des fichiers, il faut parfois attendre plus de 30 secondes avant que la lecture du disque commence.

→ Le menu du disque de données s'affiche sur l'écran du téléviseur.

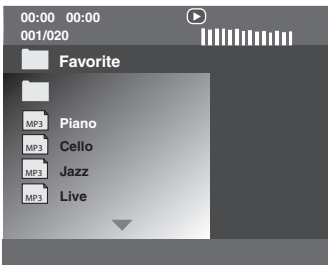

- 2 La lecture commence automatiquement. Si ce n'est pas le cas, appuyez sur ►/||.
- 3 Appuyez sur ◀◀/▶▶ pour sélectionner une autre plage ou un autre fichier dans le dossier actuel.

### Remarques

- Certains fichiers JPEG ne s'afficheront peut-être pas correctement à cause du format de l'image.
- Il peut être impossible de lire certains disques MP3/WMA/WMV/JPEG/DivX® à cause de leur configuration et de leurs caractéristiques, ou bien encore à cause des conditions d'enregistrement.
- Les images JPEG de haute définition risquent de ne pas s'afficher correctement s'il s'agit de la première image ou si le disque est éjecté. Pour de plus amples détails sur le format JPEG haute définition, voir "JPEG HD", page 37.
- Selon la taille de l'image, les images JPEG de haute définition peuvent paraître plus petites.

## Sélection d'un dossier et d'une plage ou d'un fichier

- 1 Appuyez sur ▲/▼ pour sélectionner le dossier souhaité, puis sur **ENTER** pour ouvrir le dossier.
- 2 Appuyez sur ▲/▼ pour sélectionner une plage ou un fichier.
- 3 Appuyez sur **ENTER**.
  - La lecture commence à partir du fichier sélectionné et se poursuit jusqu'à la fin du dossier.

## Fonctions spéciales aux disques d'images

- 1 Insérez un disque contenant des images (JPEG, CD d'images KODAK ou CD FUJICOLOR).
  - Pour les gravures JPEG, le menu d'images s'affiche sur l'écran du téléviseur.
  - Pour les CD d'images KODAK et les CD FUJICOLOR, le diaporama commence.

### ■ Pour les gravures JPEG

- 2 Appuyez sur ►/|| pour commencer le diaporama.

## Utilisation du prévisionnage

Cette fonction permet de voir le contenu du dossier actuel ou de tout le disque.

- 1 Appuyez sur ■ pendant la lecture.
  - 12 vignettes apparaissent sur l'écran du téléviseur.

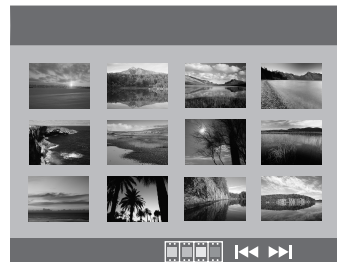

- 2 Appuyez sur ◀◀/▶▶ pour voir les vignettes de la page précédente ou suivante.

# Lecture

- 3 Utilisez ◀/▶/▲/▼ pour surligner une des vignettes, puis appuyez sur **ENTER** pour commencer la lecture.

OU

Bougez le curseur pour surligner  au bas de la page, puis appuyez sur **ENTER** pour commencer la lecture par la première vignette de la page actuelle.

## ■ Pour les gravures JPEG

- 4 Appuyez sur **MENU** pour revenir au menu du CD contenant des images.

## Zooming avant ou arrière sur une image

- 1 Pendant la lecture, appuyez plusieurs fois de suite sur **ZOOM** pour afficher l'image en différentes tailles.
- 2 Utilisez ◀/▶/▲/▼ pour voir toutes les parties de l'image agrandie.

## Lecture multi-angles

Pendant la lecture, appuyez sur ◀/▶/▲/▼ pour orienter l'image sur l'écran du téléviseur.

◀: réoriente l'image dans le sens anti-horaire

▶: réoriente l'image dans le sens horaire

▲: inverse l'image verticalement

▼: inverse l'image horizontalement

## Lecture simultanée de morceaux de musique MP3 et d'images JPEG

- 1 Posez un disque contenant à la fois de la musique MP3 et des images JPEG.  
→ Le menu du disque s'affiche sur l'écran du téléviseur.
- 2 Sélectionnez une page MP3.

- 3 Pendant la lecture de morceaux de musique MP3, sélectionnez une image JPEG sur l'écran du téléviseur et appuyez sur **ENTER**.

→ Les fichiers d'images sont lus un à un jusqu'au dernier du dossier.

- 4 Pour arrêter la lecture simultanée, appuyez sur **MENU** puis sur ■.

## Remarques

- Certains fichiers ne peuvent pas être lus à cause de leurs caractéristiques ou de leurs conditions d'enregistrement.
- Cette fonction n'est pas disponible lorsque [JPEG HD] est réglé sur [OUI] (voir page 37).

## Fonctions spéciales DivX®

Pour les fichiers DivX® présentant des fonctions DMF (DivX® Media Format) seulement

### Utilisation du menu interactif

- 1 Insérez un disque puis sélectionnez un fichier.  
→ Le menu interactif s'affiche sur l'écran du téléviseur.
- 2 Utilisez ◀/▶/▲/▼ pour sélectionner un chapitre.
- 3 Appuyez sur **ENTER** ou ▶/|| pour commencer la lecture du chapitre sélectionné.

## ■ Pour accéder au menu interactif

Pendant la lecture, appuyez sur **MENU**.

## ■ Pour revenir au menu du disque de données

Lorsque le menu interactif est affiché, appuyez sur ■.

## Sélection d'une langue pour le son et les sous-titres

### ■ Pour sélectionner une langue pour le son

Pendant la lecture, appuyez sur **AUDIO** pour sélectionner une autre langue enregistrée sur le disque.

## ■ Pour sélectionner une langue pour les sous-titres

Pendant la lecture, appuyez sur **SUBTITLE** pour afficher ou masquer la langue des sous-titres enregistrée sur le disque.



- Pour le détail sur les fichiers de sous-titres externes, voir “Sélection d’un groupe de sous-titres externes DivX® (sauf modèle pour la Corée)”, page 38
- Les extensions de noms de fichiers de sous-titres suivants sont pris en charge pour les fichiers de sous-titres externes (notez que ces fichiers n’apparaissent pas dans le menu du disque): .srt, .sub, .ssa, .smi
- Le nom de fichier du film doit être répété au début du nom de fichier dans le cas de fichier de sous-titres externes.
- Pour le modèle coréen, des fichiers de sous-titres externes sont disponibles en coréen et anglais.

### Remarques

- Certains fichiers de sous-titres externes peuvent ne pas s’afficher correctement ou ne pas s’afficher du tout.
- Certains disques ne peuvent pas être lus à cause de leurs caractéristiques ou de leurs conditions d’enregistrement.
- Le nombre de fichiers de sous-titres externes pouvant être utilisés pour le même fichier de film est limité à dix.

## Utilisation d’un dispositif USB

Vous pouvez lire les fichiers MP3, WMA, WMV, JPEG et DivX® sauvegardés sur un dispositif USB compatible.

### Dispositifs USB pris en charge

Cet appareil prend en charge les dispositifs de stockage en masse USB utilisant le format FAT16 ou FAT32. Les dispositifs pris en charge sont les mémoires flash, les lecteurs de cartes et les lecteurs audio portables.

### Remarques

- Certains dispositifs peuvent ne pas fonctionner correctement.
- Si “Périph. non pris en charge.” apparaît sur l’écran du téléviseur lorsque vous raccordez un dispositif USB, effectuez les opérations suivantes.
  - Mettez cet appareil en veille puis rallumez-le.
  - Débranchez le dispositif lorsque cet appareil est en veille, puis raccordez-le de nouveau et allumez cet appareil.
  - Si un adaptateur secteur est fourni avec le dispositif, raccordez-le.
- Si “Périph. non pris en charge.” apparaît malgré tout, cela signifie que le dispositif ne peut pas être utilisé avec cet appareil.
- Si “Protection USB actuelle active. Périph. non pris en charge.” apparaît sur l’écran du téléviseur, cela signifie que le dispositif ne peut pas être utilisé avec cet appareil parce que sa consommation électrique est trop élevée.
- Cet appareil ne peut pas lire depuis plus de deux logements de lecteurs de carte à la fois, bien qu’il puisse reconnaître jusqu’à six logements. Le premier logement a la priorité.
- Ne raccordez que des dispositifs de stockage en masse USB à cet appareil. Ne raccordez pas de chargeurs USB, concentrateurs USB, ordinateurs, etc.
- Cet appareil n’est pas compatible avec les disques durs.

### Lecture de fichiers de données

- 1 Raccordez votre dispositif USB au port USB de cet appareil (voir “Port USB”, page 12).
  - “App. sur USB pr changer d'appareil” apparaît sur l’écran de télévision.
- 2 Appuyez sur **USB**.
  - Le temps de démarrage peut être supérieur à 30 secondes selon le nombre de fichiers ou de dossiers.
  - Le menu de fichiers s’affiche sur l’écran du téléviseur.
- 3 Procédez comme indiqué dans “Lecture de disques de données (MP3/WMA/WMV/ JPEG/DivX®)” à la page 21.

## ■ Pour sortir du mode USB

Appuyez sur ■ pour arrêter la lecture, puis appuyez sur **USB**.

→ Cet appareil est réglé sur le mode disque.

## ■ Pour déconnecter le dispositif USB

Après être sorti du mode USB, débranchez le dispositif USB de cet appareil.

### **Remarques**

- Yamaha et ses fournisseurs déclinent toute responsabilité quant aux pertes des données sauvegardées sur les dispositifs USB raccordés à cet appareil. Par mesure de précaution, il est conseillé de faire des copies des fichiers.
- Vous ne pourrez pas accéder au mode USB si “INSÉRER” est affiché sur l’écran du téléviseur.
- Si vous débranchez le dispositif USB ou ouvrez le tiroir de disques de cet appareil, le mode de lecture se règle automatiquement sur le mode de lecture de disque.
- Cet appareil peut afficher jusqu’à 648 fichiers. Toutefois, tous les 648 fichiers ne s’afficheront pas si certains ne peuvent pas être lus par cet appareil.
- Si le dispositif USB est partitionné, seule la première partition s’affichera.
- Cet appareil peut lire les fichiers de 4 Go au maximum.

## Aperçu des menus

Les éléments/paramètres suivants en caractères gras sont des réglages par défaut. Les éléments du menu, les réglages et les réglages par défaut peuvent varier selon les modèles.

Page de réglage	Élément du menu	Réglage/Menu secondaire	Réglage/Paramètre	Page	
PAGE RÉGLAGES GÉNÉRAUX	VERR DISQUE	VERROUILLER, DÉVERROUILLER		28	
	ENREGISTREMENT MP3	(CONFIGURER est affiché)		28	
	PROGRAMME	(MENU ENTRÉE est affiché)		30	
	LUM AFFICHAGE	<b>100%</b> , 70%, 40%		30	
	LANGUE OSD	(Voir "Réglages de LANGUE OSD" à la page 26)		30	
	ÉCONOM ÉCRAN	<b>OUI</b> , NON		31	
	VEILLE	30, 60, 90, 120, 150 MIN, <b>NON</b>		31	
	CODE VÂD DIVX(R)	(Le code d'enregistrement DivX® est enregistré)		31	
PAGE RÉGLAGES AUDIO	SORTIE ANALOG	<b>STÉRÉO</b> , G/D		31	
	SON NUMÉRIQUE	SORTIE NUMÉR	NON, <b>TOUT</b> , PCM SEULEMENT	32	
		SORTIE LPCM	<b>48KHz</b> , 96KHz	32	
	AUDIO HDMI	<b>OUI</b> , NON		32	
	MODE NUIT	<b>OUI</b> , <b>NON</b>		33	
PAGE RÉGLAGES VIDÉO	TYPE TV	<b>PAL</b> (Modèles pour l'Europe, la Russie, l'Australie et l'Asie), <b>NTSC</b> (Modèles pour les États-Unis, le Canada, L'Amérique centrale et du sud et la Corée), MULTI		33	
	AFFICHAGE TV	4:3 PAN SCAN, 4:3 LETTER BOX, <b>16:9</b>		33	
	PROGRESSIF	<b>NON</b> , OUI		34	
	PARAM COUL	<b>STANDARD</b> , LUMINEUX, DOUX			34
		PERSONNEL (LUMINOSITÉ)	-20 à +20 ( <b>0</b> )		34
		(CONTRASTE)	-16 à +16 ( <b>0</b> )		
		(TEINTE)	-9 à +9 ( <b>0</b> )		
	(COULEUR)	-9 à +9 ( <b>0</b> )			
	NIVEAU NOIR	<b>OUI</b> , NON		35	
	SOUS-TITRES	<b>OUI</b> (modèles pour les États-Unis et le Canada), <b>NON</b> (Autres modèles)		35	
	COMPOSANTES (Modèles pour l'Europe et la Russie seulement)	YUV, <b>RGB</b>		36	
CONFIG. HDMI	ÉCRAN LARGE	SUPERWIDE, 4:3 PILLAR BOX, <b>NON</b>		36	
	VIDÉO HDMI	480P, 576P, 720P, 1080I, 1080P, <b>AUTO</b>		36	
	JPEG HD	<b>OUI</b> , <b>NON</b>		37	

# Menu de réglage

Page de réglage	Élément du menu	Réglage/Menu secondaire	Réglage/Paramètre	Page
PAGE PRÉFÉRENCES	AUDIO	<b>ANGLAIS</b> (Modèles pour l'Europe, les États-Unis, le Canada, l'Amérique centrale et du sud, l'Australie et l'Asie), <b>RUSSE</b> (Modèle pour la Russie), <b>CORÉEN</b> (Modèle pour la Corée), etc.		37
	S-TITRES	<b>NON</b> (Modèles pour l'Europe, les États-Unis, le Canada, l'Amérique centrale et du sud, l'Australie et l'Asie), <b>RUSSE</b> (Modèle pour la Russie), <b>CORÉEN</b> (Modèle pour la Corée), etc.		37
	MENU DISQUE	<b>ANGLAIS</b> (Modèles pour l'Europe, les États-Unis, le Canada, l'Amérique centrale et du sud, l'Australie et l'Asie), <b>RUSSE</b> (Modèle pour la Russie), <b>CORÉEN</b> (Modèle pour la Corée), etc.		37
	PARENTAL	1 ENFANT, 2 G, 3 PG, 4 PG 13, 5 PGR, 6 R, 7 NC17, <b>8 ADULTE</b>		37
	LISTE VR	<b>LISTE D'ORIGINE</b> , LISTE DE LECT.		38
	NAV DATA DISC	SANS MENU, <b>AVEC MENU</b>		38
	SS-TITRE DIVX (sauf modèle pour la Corée)	<b>GROUPE 1</b> , GROUPE 2, GROUPE 3, GROUPE 4, GROUPE 5		38
	PBC	<b>OUI</b> , NON		39
	VEILLE AUTO	<b>OUI</b> , NON		39
	MOT DE PASSE	CHANGER		40
PAR DÉFAUT	RÉINITIALISER		40	

## ■ Réglages de LANGUE OSD

Modèle	Réglage
Europe	<b>ENGLISH</b> , DANSK, DEUTSCH, ESPAÑOL, FRANÇAIS, ITALIANO, NEDERLANDS, NORSK, POLSKI, PORTUGUÉS, РУССКИЙ, SVENSKA, TÜRKÇE
Russie	ENGLISH, DANSK, DEUTSCH, ESPAÑOL, FRANÇAIS, ITALIANO, NEDERLANDS, NORSK, POLSKI, PORTUGUÉS, <b>РУССКИЙ</b> , SVENSKA, TÜRKÇE
États-Unis, Canada	<b>ENGLISH</b> , FRANÇAIS, ESPAÑOL
Australie	<b>ENGLISH</b> , FRANÇAIS, ESPAÑOL
Amérique centrale et du sud	<b>ENGLISH</b> , ESPAÑOL, PORTUGUÉS
Asie	<b>ENGLISH</b> , 中文
Corée	한국어, ENGLISH



## Fonctionnement du menu de réglage

Le menu s'affiche sur l'écran du téléviseur et permet de personnaliser cet appareil pour des besoins particuliers. Effectuez les opérations suivantes pour opérer dans le menu de réglage.



- Pour revenir au niveau précédent du menu, appuyez sur ◀.
- Le menu OSD illustré dans cette section est celui du modèle européen. Les éléments du menu, les réglages et les réglages par défaut peuvent varier selon les modèles.
- Si les réglages effectués ne conviennent pas, vous pouvez rétablir tous les réglages usine des paramètres (voir "Réinitialisation du système", page 40).
- Reportez-vous aux pages suivantes pour le détail sur les menus fonctionnant différemment.

### 1 Appuyez sur **SET UP**.

→ La page de réglage et les éléments du menu apparaissent sur l'écran du téléviseur.

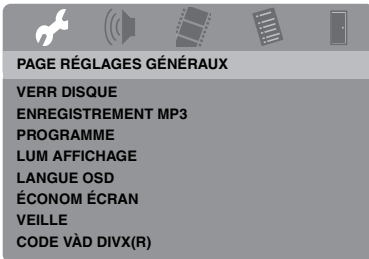

### 2 Appuyez sur ◀/▶ pour sélectionner la page de réglage souhaitée.

### 3 Appuyez sur ▲/▼ pour surligner l'élément souhaité.

→ Les éléments des menus et les réglages apparaissent.



\*: [COMPOSANTES] n'apparaît que pour les modèles commercialisés en Europe et en Russie.

→ Les réglages n'apparaissent pas quand ils contiennent des menus secondaires. Dans ce cas, appuyez sur **ENTER** et répétez l'étape 3.

### 4 Appuyez sur ▶.

### 5 Appuyez sur ▲/▼ pour sélectionner le réglage souhaité, puis appuyez sur **ENTER**.

→ Si le paramètre apparaît, appuyez sur ◀/▶ pour ajuster le réglage, puis appuyez sur **ENTER**.

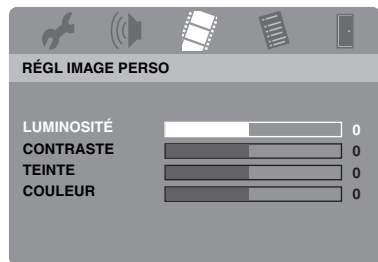

### 6 Appuyez sur **SET UP** pour quitter le menu.

## Menu de réglage général



### Verrouillage/Déverrouillage de disques

Tous les disques ne sont pas classés ou codés par les fabricants de disques. Vous pouvez empêcher la lecture d'un disque particulier en verrouillant le disque. Ainsi, 40 disques au maximum peuvent être interdits de lecture sur cet appareil.

- Sélectionnez [VERR DISQUE] dans "PAGE RÉGLAGES GÉNÉRAUX".

#### VERROUILLER

Sélectionnez cette option pour verrouiller la lecture du disque actuel. Il faut introduire un mot de passe à six chiffres pour pouvoir accéder ensuite à un disque verrouillé. Le mot de passe par défaut est "000 000" (voir "Modification du mot de passe", page 40).

#### DÉVERROUILLER

Sélectionnez cette option pour déverrouiller le disque et permettre à nouveau la lecture.

### Enregistrement des plages d'un CD sur un dispositif USB

Vous pouvez enregistrer les plages d'un CD sur votre dispositif USB raccordé à cet appareil.

Les plages sont enregistrées dans le format MP3.

### Remarques

- Les fichiers MP3 créés par cet appareil sont réservés à un usage privé. L'usage non autorisé d'enregistrements protégés par des droits d'auteur peut constituer une infraction.
- Yamaha et ses fournisseurs déclinent toute responsabilité quant aux pertes des données sauvegardées sur les dispositifs USB raccordés à cet appareil. Par mesure de précaution, il est conseillé de faire des copies des fichiers.
- Le fonctionnement des disques non conformes au standard CDDA n'est pas garanti.
- Les disques de musique protégés contre la copie incompatibles avec le standard CDDA ne peuvent pas être enregistrés.
- Les plages protégées par le SCMS (Système de gestion de séries de copies) ne peuvent pas être enregistrées.
- Si "Protection USB actuelle active. Périph. non pris en charge." apparaît sur l'écran du téléviseur, cela signifie que le dispositif ne peut pas être utilisé avec cet appareil parce que sa consommation électrique est trop élevée.
- "Périph. non pris en charge." ou "Protection USB actuelle active. Périph. non pris en charge." apparaît sur l'écran de télévision lorsque vous raccordez un dispositif USB, si celui-ci n'est pas pris en charge par cet appareil. Dans ce cas, utilisez un autre dispositif USB.
- Pendant l'enregistrement ne débranchez pas votre dispositif USB ou ne mettez pas cet appareil en veille.



Pour les dispositifs USB pris en charge par cet appareil, reportez-vous à "Dispositifs USB pris en charge" à la page 23.

- 1 Raccordez votre dispositif USB au port USB de cet appareil (voir "Port USB", page 12).
- 2 Insérez un CD de musique (voir "Fonctionnement de base", page 17).
- 3 Sur la "PAGE RÉGLAGES GÉNÉRAUX", appuyez sur ▲/▼ pour surligner [ENREGISTREMENT MP3], puis appuyez sur ► pour sélectionner [CONFIGURER].
- 4 Appuyez sur **ENTER**.

- 5 Dans “ENREGISTREMENT MP3”, appuyez sur ▲/▼ pour surligner [Vitesse], puis appuyez plusieurs fois de suite sur **ENTER** pour sélectionner le réglage souhaité.

ENREGISTREMENT MP3			
OPTION		PISTE	
Vitesse	Normal	Track 01	03:34
Débit	128 kbps	Track 02	06:42
		Track 03	03:42
		Track 04	03:09
		Track 05	02:50
		Track 06	00:34
		Track 07	05:15
RÉCAPITULATIF			
Sélectionné	0		
Durée totale	00:00		
Démarrer	Quitter	Sélectionner tout	Tout désélect.

### Normal

Sélectionnez cette option pour enregistrer à la vitesse normale.

### Rapide

Sélectionnez cette option pour enregistrer 2x plus rapidement.



Lorsque vous sélectionnez [Normal], vous pouvez profiter de la lecture pendant l'enregistrement.

- 6 Appuyez sur ▲/▼ pour éclairer [Débit], puis appuyez plusieurs fois de suite sur **ENTER** pour sélectionner le débit binaire souhaité.

### 96 kbps, 128 kbps, 192 kbps, 256 kbps, 320 kbps

Sélectionnez le débit binaire des données musicales.



En principe, la qualité du son est d'autant plus élevée que le débit binaire est élevé. Toutefois, des débits binaires élevés utilisent plus d'espace d'un disque.

- 7 Appuyez sur ►.

- 8 Appuyez sur ▲/▼ pour surligner la plage souhaitée dans “PISTE”, puis appuyez sur **ENTER**. Répétez cette étape, si nécessaire, pour sélectionner d'autres plages.

→ Le nombre de plages sélectionnées et le temps total sont indiqués dans “RÉCAPITULATIF”.

- Les plages dans “PISTE” peuvent se répartir sur plusieurs pages. Dans ce cas, appuyez sur ▲/▼ pour sélectionner ▼ ou ▲, puis appuyez sur **ENTER** pour faire défiler les pages.
- Vous pouvez aussi sélectionner ou désélectionner toutes les plages en sélectionnant [Sélectionner tout] ou [Tout désélect.].

- 9 Appuyez sur ◀ pour revenir à [Vitesse].

- 10 Appuyez sur ▲/▼ pour surligner [Démarrer], puis appuyez sur **ENTER**.

- Pour annuler l'enregistrement, surlignez [SUPPR], puis appuyez sur **ENTER**.

### Remarques

- L'enregistrement ne peut pas être effectué dans les situations suivantes :
    - le dispositif USB raccordé n'est pas pris en charge
    - aucun dispositif USB n'est raccordé
    - lorsque “Protection USB actuelle active. Périph. non pris en charge.” apparaît sur l'écran de télévision.
  - Pendant l'enregistrement, n'appuyez pas sur aucune touche à l'exception de **ENTER**.
- 11 Lorsque l'enregistrement est terminé, appuyez sur ◀/▶/▲/▼ pour surligner [Quitter], puis appuyez sur **ENTER** pour sortir du menu de réglage “ENREGISTREMENT MP3”.



Le fichier créé est appelé “TRACKxxx”. Des numéros de 001 à 999 sont insérés dans “xxx” dans l'ordre séquentiel.

# Menu de réglage

## Remarque

Vous ne pouvez pas éditer les fichiers enregistrés sur le dispositif USB raccordé à cet appareil par l'intermédiaire de cet appareil (par exemple, supprimer des fichiers ou changer leurs noms).

## Programmation des plages de disques (sauf MP3/WMA/WMV/JPEG/DivX®)

Vous pouvez lire le contenu d'un disque dans l'ordre souhaité en programmant au préalable les plages. Vous pouvez programmer jusqu'à 20 plages par disque avec un maximum de dix disques.

- 1 Sur la "PAGE RÉGLAGES GÉNÉRAUX", appuyez sur ▲/▼ pour surligner [PROGRAMME], puis appuyez sur ► pour sélectionner [MENU ENTRÉE].
- 2 Appuyez sur **ENTER**.  
→ Le menu interactif s'affiche sur l'écran du téléviseur.

PROGR.: PLAGE (01-17)

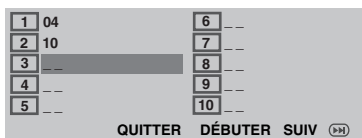

### ■ Pour programmer vos plages/chapitres préférés

- 3 Utilisez le **pavé numérique (0-9)** pour spécifier un numéro de plage/chapitre.
- 4 Utilisez ◀/▶/▲/▼ pour faire avancer le curseur à la position suivante.
  - Si le numéro de plage/chapitre a plus de dix chiffres, appuyez sur ►► pour passer à la page suivante, puis continuez la programmation.

OU

- Utilisez ◀/▶/▲/▼ pour surligner [SUIV] sur le menu de programmation, puis appuyez sur **ENTER**.

- 5 Répétez les opérations 3-4 pour spécifier un autre numéro de plage/chapitre.

### ■ Pour retirer une plage

- 6 Utilisez ◀/▶/▲/▼ pour sélectionner la plage que vous voulez retirer.
- 7 Appuyez sur **ENTER** pour retirer cette plage du menu de programmation.

### ■ Pour lire le programme

- 8 Utilisez ◀/▶/▲/▼ pour surligner [DÉBUTER] sur le menu de programmation, puis appuyez sur **ENTER**.  
→ La lecture des plages sélectionnées commence et se poursuit dans l'ordre programmé.

### ■ Pour désactiver la lecture de programme

- 9 Utilisez ◀/▶/▲/▼ pour surligner [QUITTER] sur le menu de programmation, puis appuyez sur **ENTER**.

## Assombrissement de l'afficheur du panneau avant

Vous pouvez sélectionner différents niveaux de luminosité pour l'afficheur du panneau avant.

- Sélectionnez [LUM AFFICHAGE] dans "PAGE RÉGLAGES GÉNÉRAUX".

### 100%

Sélectionnez cette option pour une luminosité optimale.

### 70%

Sélectionnez cette option pour une luminosité moyenne.

### 40%

Sélectionnez cette option pour une luminosité minimale.

## Langue de l'affichage OSD

Ce menu contient différentes options pour la langue du menu OSD. Pour le détail, voir "Réglage de la langue du menu OSD", page 15.

## Réglage de l'économiseur d'écran

Utilisez cette fonction pour activer ou désactiver l'économiseur d'écran.

- Sélectionnez [ÉCONOM ÉCRAN] dans "PAGE RÉGLAGES GÉNÉRAUX".

### OUI

Sélectionnez cette option pour éteindre l'écran du téléviseur pendant un arrêt ou une pause de la lecture de plus de 15 minutes.

### NON

Sélectionnez cette option pour désactiver l'économiseur d'écran.

## Réglage de la minuterie d'arrêt

Cette fonction met l'appareil en veille automatiquement après l'écoulement d'un certain temps.

- Sélectionnez [VEILLE] dans "PAGE RÉGLAGES GÉNÉRAUX".

### 30 MIN, 60 MIN, 90 MIN, 120 MIN, 150 MIN

Sélectionnez un de ces temps pour régler la minuterie d'arrêt.

### NON

Sélectionnez cette option pour désactiver la minuterie d'arrêt.



La minuterie d'arrêt peut aussi être désactivée en mettant cet appareil en veille.

## Affichage du code d'enregistrement DivX® VOD

Yamaha met à votre disposition un code d'enregistrement DivX® VOD (vidéo sur demande) qui vous permet de louer et d'acheter des vidéos auprès du service DivX® VOD. Pour de plus amples informations, consultez le site <https://vod.divx.com/>.

- 1 Sur la "PAGE RÉGLAGES GÉNÉRAUX", appuyez sur ▲/▼ pour surligner [CODE VAD DIVX(R)], puis appuyez sur ►.

→ Le code d'enregistrement apparaît.

- 2 Appuyez sur **ENTER** pour terminer.



Pour acheter ou louer des vidéos auprès du service DivX® VOD à <https://vod.divx.com/>, utilisez le code d'enregistrement et téléchargez votre vidéo sur un CD-R pour la lire sur cet appareil.

### Remarques

- Sachez toutefois que toutes les vidéos téléchargées de DivX® VOD ne peuvent être lues que sur cet appareil.
- La recherche en fonction du temps n'est pas disponible pour les gravures DivX®.

## Menu de réglage audio



## Réglage de la sortie analogique

Réglez la sortie analogique pour la lecture analogique avec cet appareil.

- Sélectionnez [SORTIE ANALOG] dans "PAGE RÉGLAGES AUDIO".

## STÉRÉO

Sélectionnez cette option pour régler la sortie sur stéréo, et obtenir un son sur deux enceintes seulement.

## G/D

Sélectionnez cette option si cet appareil est raccordé à un décodeur Dolby Pro Logic.

# Menu de réglage

## Réglage de la sortie numérique

Les options [SON NUMÉRIQUE] sont les suivantes: [SORTIE NUMÉR] et [SORTIE LPCM].

- 1 Sur la "PAGE RÉGLAGES AUDIO", appuyez sur ▲/▼ pour surligner [SON NUMÉRIQUE], puis appuyez sur ►.
- 2 Appuyez sur ▲/▼ pour surligner une option.
- 3 Appuyez sur ►.

### SORTIE NUMÉR

Réglez la sortie numérique en fonction des appareils audio qui ont été raccordés en option.

#### **NON**

Sélectionnez cette option pour couper la sortie numérique.

#### **TOUT**

Sélectionnez cette option si vous avez raccordé une prise de sortie audionumérique à un décodeur/ampli-tuner multivoies.

#### **PCM SEULEMENT**

Sélectionnez cette option si votre ampli-tuner ne peut pas décoder les signaux audio multivoies.



- Même si "TOUT" est sélectionné, cet appareil convertit le son MPEG dans le format PCM à 2 voies et le transmet à l'appareil raccordé.
- Lorsque "PCM SEULEMENT" est sélectionné, le signal numérique DTS est coupé.

### SORTIE LPCM

Sélectionnez cette option si vous avez raccordé cet appareil à un ampli-tuner compatible avec le format PCM par une prise numérique, par exemple la prise coaxiale. Dans ce cas, vous devrez peut-être ajuster [SORTIE LPCM].

Les disques sont enregistrés à un certain taux d'échantillonnage. La qualité du son est d'autant plus élevée que le taux d'échantillonnage est élevé.

#### **48KHz**

Sélectionnez cette option pour lire des disques enregistrés à une fréquence d'échantillonnage de 48 kHz. Tous les signaux PCM de 96 kHz (le cas échéant) seront convertis à une fréquence d'échantillonnage de 48 kHz.

#### **96KHz**

Sélectionnez cette option pour lire des disques enregistrés à une fréquence d'échantillonnage de 96 kHz. Si un disque enregistré à 96 kHz contient des signaux antipiratage, la sortie numérique sera automatiquement convertie à une fréquence d'échantillonnage de 48 kHz. Les flux de données PCM de 48 kHz conservent en sortie leur fréquence de 48 kHz.

- 4 Appuyez sur ▲/▼ pour sélectionner un réglage, puis appuyez sur **ENTER**.

## Mise en et hors service du son HDMI

Lorsque vous raccordez cet appareil à un appareil compatible HDMI par la prise HDMI, la sortie audio HDMI peut être activée ou désactivée.

- Sélectionnez [AUDIO HDMI] dans "PAGE RÉGLAGES AUDIO".

### OUI

Sélectionnez cette option pour activer la sortie audio HDMI.

### NON

Sélectionnez cette option pour désactiver la sortie audio HDMI.

### **Remarques**

- Si vous n'utilisez pas la sortie audio HDMI, vous devriez la régler sur [NON].
- Si le moniteur/ampli-tuner raccordé à cet appareil par la prise HDMI ne prend pas en charge les signaux audio HDMI, réglez la sortie sur [NON].
- Lorsque des signaux audio sont fournis par des appareils compatibles HDMI, les signaux numériques sortant par la prise coaxiale de cet appareil sont coupés.
- Lorsque [SORTIE NUMÉR] est réglé sur [NON] sur cet appareil, le signal audio HDMI n'est pas fourni même si [AUDIO HDMI] est réglé sur [OUI] et si le moniteur et l'ampli-tuner sont reliés par une liaison HDMI.
- Lorsque [SORTIE NUMÉR] est réglé sur [TOUT] sur cet appareil, les signaux PCM continuent d'être fournis si le moniteur et l'ampli-tuner acceptent le format PCM. Toutefois, le signal audio HDMI est coupé quand le format audio reproduit la source DTS.



Cet appareil peut transmettre les signaux audio suivants par la prise HDMI : signaux bitstream et signaux PCM linéaires à 2 voies de 32/44,1/48 kHz (Dolby Digital et DTS).

## Mise en et hors service du mode d'écoute tardive

En mode d'écoute tardive, le volume des aigus est adouci et celui des graves est relevé à un niveau audible. Cette fonction est utile lorsque l'on veut regarder les films d'action le soir sans déranger les voisins.

- Sélectionnez [MODE NUIT] dans "PAGE RÉGLAGES AUDIO".

## OUI

Sélectionnez cette option pour aplanir le niveau du volume. Cette fonction n'est disponible que pour les films disposant du mode Dolby Digital.

Lorsque vous sélectionnez ce réglage, désactivez la compression de la plage dynamique (DRC) de l'appareil raccordé.

## NON

Sélectionnez cette option pour bénéficier de toute la plage dynamique du son d'ambiance.

## Menu de réglage vidéo

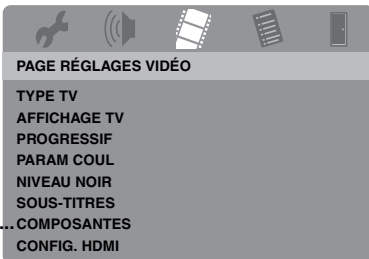

\*: [COMPOSANTES] n'apparaît que pour les modèles commercialisés en Europe et en Russie.

## Type de téléviseur

Ce menu contient des options permettant de sélectionner le système couleur de votre téléviseur. Pour le détail, voir "Réglage du système couleur de votre téléviseur", page 14.

## Réglage de l'écran de télévision

Réglez le format de l'image de cet appareil selon l'écran de votre téléviseur. Le format sélectionné doit être disponible sur le disque. Si ce n'est pas le cas, l'image ne sera pas affectée par le réglage d'écran du téléviseur lors de la lecture.

- Sélectionnez [AFFICHAGE TV] dans "PAGE RÉGLAGES VIDÉO".

### 4:3 PAN SCAN

Sélectionnez cette option si votre téléviseur est de format 4:3 et si vous voulez que les deux côtés de l'image soient coupés ou adaptés à l'écran du téléviseur.

### 4:3 LETTER BOX

Sélectionnez cette option si votre téléviseur est de format 4:3. Dans ce cas, l'image est large et apparaît avec des bandes noires au haut et au bas de l'écran du téléviseur.

### 16:9

Sélectionnez cette option si vous possédez un téléviseur grand écran.

## ■ Relation entre le réglage de cet appareil et l'affichage sur le téléviseur

Si votre téléviseur est de format 4:3:

Paramètre	Disque utilisé	Ecran du téléviseur	
4:3 PAN SCAN	16:9		*1
	4:3		
4:3 LETTER BOX	16:9		
	4:3		

# Menu de réglage

Si votre téléviseur est de format 16:9 (grand écran):

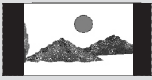
Paramètre	Disque utilisé	Ecran du téléviseur	
16:9	16:9		
	4:3		*2

\*1: S'il n'est pas spécifié que le disque doit être lu dans le format panorama, il sera lu dans le format boîte aux lettres.

\*2: Selon le téléviseur, l'image peut être étirée horizontalement. Dans ce cas, vérifiez la taille de l'écran et le format du téléviseur.

## Mise en et hors service du balayage progressif

Cette fonction n'est disponible que si vous avez raccordé cet appareil à un téléviseur à balayage progressif par les prises vidéo composante (voir "Prises vidéo composante <A>", page 10).

- Sélectionnez [PROGRESSIF] dans "PAGE RÉGLAGES VIDÉO".

### NON

Sélectionnez cette option pour désactiver le balayage progressif.

### OUI

Sélectionnez cette option pour activer le balayage progressif.

## Remarques sur l'utilisation du balayage progressif:

- Le téléviseur doit prendre en charge le balayage progressif.
- Raccordez l'appareil avec un câble vidéo composante.
- En présence de liaisons HDMI, il n'est pas possible de sélectionner [PROGRESSIF].
- (Modèles pour l'Europe et la Russie seulement) Lorsque [COMPOSANTES] est réglé sur [RGB] (voir page 36), il n'est pas possible de sélectionner [PROGRESSIF].
- Vous pouvez mettre le balayage progressif hors service sans utiliser le mode de réglage si aucune image n'est affichée. Voir "Si vous n'utilisez pas les liaisons pour le balayage progressif (par les prises vidéo composante) aucune image n'apparaîtra" dans le "Guide de dépannage" à la page 43.

## Paramétrage de l'image

Cet appareil dispose de trois types de réglages couleur et d'une configuration personnalisable que vous pouvez définir vous-même.

- 1 Sur la "PAGE RÉGLAGES VIDÉO", appuyez sur ▲/▼ pour surligner [PARAM COUL], puis appuyez sur ►.

### STANDARD

Sélectionnez cette option pour le réglage d'image ordinaire.

### LUMINEUX

Sélectionnez cette option pour rendre l'image de télévision plus lumineuse.

### DOUX

Sélectionnez cette option pour rendre l'image de télévision plus douce.

### PERSONNEL

Sélectionnez cette option pour personnaliser la couleur de l'image en réglant la luminosité, le contraste, la teinte et la couleur (saturation).

- 2 Appuyez sur ▲/▼ pour sélectionner un réglage, puis appuyez sur **ENTER**.
- 3 Si vous sélectionnez [PERSONNEL] à l'étape 1, passez aux étapes 4-7.



- Le menu “RÉGL IMAGE PERSO” apparaît.

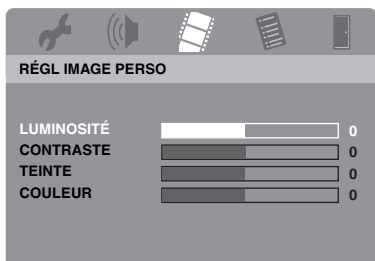

- 4 Appuyez sur ▲/▼ pour surligner une des options suivantes.

### LUMINOSITÉ

Sert à ajuster la luminosité de l'image. Zéro (0) est un réglage de luminosité moyen.

### CONTRASTE

Sert à ajuster le contraste de l'image. Zéro (0) est un réglage de contraste moyen.

### TEINTE

Sert à ajuster la balance du rouge et du vert de l'image. Zéro (0) est un réglage de teinte moyen.

### COULEUR

Sert à ajuster le niveau de couleur de l'image. Zéro (0) est un réglage de couleur moyen.

- 5 Appuyez sur ◀/▶ pour régler l'image en fonction de vos préférences personnelles.
- 6 Répétez les étapes 4-5 pour effectuer d'autres réglages de couleur, si nécessaire.
- 7 Appuyez sur **ENTER**.

## Mise en et hors service du niveau de noir

Lorsque le paramètre [TYPE TV] est réglé sur [NTSC] (voir page 14), ce menu permet d'améliorer la visibilité de la couleur noire dans la partie sombre de l'écran. Le réglage du niveau de noir n'agit pas si [TYPE TV] est réglé sur [PAL].

- Sélectionnez [NIVEAU NOIR] dans “PAGE RÉGLAGES VIDÉO”.

### OUI

Sélectionnez cette option pour améliorer la visibilité de la couleur noire.

### NON

Sélectionnez cette option pour le réglage de niveau du noir.

### Remarque

Cette fonction n'est disponible que dans le cas de signaux vidéo composite et S-vidéo.

## Mise en et hors service des légendes pour malentendants

Les légendes masquées sont des données cachées dans le signal vidéo de certains disques qui n'apparaissent que si un décodeur spécial est utilisé. Les légendes masquées, à la différence des sous-titres ordinaires, sont destinées aux malentendants. Les légendes contiennent rarement la totalité des dialogues. Par exemple, les légendes montrent des effets sonores (un “coup de téléphone”, et le “bruit de pas”), ce que ne font jamais les sous-titres ordinaires. Avant de sélectionner cette fonction, assurez-vous que le disque contient des légendes pour malentendants et que le téléviseur est compatible avec cette fonction.

- Sélectionnez [SOUS-TITRES] dans “PAGE RÉGLAGES VIDÉO”.

### OUI

Sélectionnez cette option pour afficher les sous-titres codés.

### NON

Sélectionnez cette option pour ne pas afficher les sous-titres codés.

# Menu de réglage

## Remarque

Cette fonction n'est disponible que dans le cas de signaux vidéo de format NTSC et vidéo composite ou S-vidéo.

## Commutation entre YUV et RGB (Modèles pour l'Europe et la Russie seulement)

Ce réglage permet de commuter la sortie du signal vidéo entre la sortie YUV (prise VIDEO OUT - COMPONENT) et la sortie RGB (prise SCART).

- Sélectionnez [COMPOSANTES] dans "PAGE RÉGLAGES VIDÉO".

### YUV

Sélectionnez cette option pour une liaison vidéo composante.

### RGB

Sélectionnez cette option pour une liaison SCART.

## Réglage de l'image HDMI

Si vous avez raccordé cet appareil à un appareil compatible HDMI par la prise HDMI, sélectionnez les réglages de sortie vidéo suivants selon l'appareil raccordé.

- 1 Sur la "PAGE RÉGLAGES VIDÉO", appuyez sur ▲/▼ pour surligner [CONFIG. HDMI], puis appuyez sur ►.
- 2 Appuyez sur ▲/▼ pour surligner une option.
- 3 Appuyez sur ► pour accéder au menu secondaire.

### ÉCRAN LARGE

Réglez le format des images projetées sur l'écran. Cette fonction n'est disponible que lorsque des liaisons HDMI ont été effectuées et [AFFICHAGE TV] a été réglé sur [16:9] (voir page 33) pour des images de format 4:3.

### SUPERWIDE

Sélectionnez cette option pour afficher une image de format 4:3 sur un écran 16:9 avec un étirement non-linéaire (le centre de l'image est moins étiré que les côtés).

### 4:3 PILLAR BOX

Sélectionnez cette option pour afficher une image de format 4:3 sur un écran 16:9, sans l'étirer. Lors de la lecture d'un disque enregistré dans le format 16:9, l'image apparaît dans son format original (16:9) sans bandes.

### NON

Aucun réglage de format n'est effectué lorsque cette option est sélectionnée.

## Remarque

Lorsque le signal vidéo a une résolution de 480p ou 576p, vous ne pouvez pas sélectionner [ÉCRAN LARGE] et aucun réglage de format n'est effectué même si [SUPERWIDE] ou [4:3 PILLAR BOX] est sélectionné.

### VIDÉO HDMI

Réglez la résolution de l'image selon l'écran que vous utilisez. Cet appareil est compatible avec les formats vidéo suivants:

480p/60Hz, 576p/50Hz, 720p/50Hz, 60Hz, 1080i/50Hz, 60Hz et 1080p/50Hz, 60Hz

#### 480P

signal vidéo à balayage progressif 480

#### 576P

signal vidéo à balayage progressif 576

#### 720P

signal vidéo à balayage progressif 720

#### 1080I

signal vidéo entrelacé 1080

#### 1080P

signal vidéo à balayage progressif 1080

#### AUTO

La résolution est automatiquement sélectionnée en fonction du moniteur utilisé.

## Remarques

- Si un autre réglage que [AUTO] est sélectionné, les images risquent de ne pas s'afficher correctement si la résolution spécifiée pour cette sortie n'est pas supportée par l'appareil HDMI utilisé. Dans ce cas, effectuez les étapes suivantes pour revenir au réglage [AUTO].
  - 1 Appuyez sur **OPEN/CLOSE** (  ) sur le panneau avant pour ouvrir le tiroir de disques.
  - 2 Appuyez sur **◀**.
  - 3 Appuyez sur **SUBTITLE**.
- Vous ne pouvez pas spécifier [TYPE TV], [PROGRESSIF] et [COMPOSANTES] (modèles pour l'Europe et la Russie) lorsque des liaisons HDMI ont été effectuées.
- Lorsque vous débranchez le câble HDMI, le réglage de [TYPE TV] peut changer. Si le signal vidéo composantes, S-vidéo ou composite ne s'affiche pas correctement, voir "Distorsion complète de l'image, image en noir et blanc ou pas d'image", page 43 pour spécifier de nouveau le type de téléviseur.

## JPEG HD

Cet appareil peut afficher des images JPEG de haute définition si un appareil HDMI lui est raccordé par un câble HDMI.

### OUI

Affiche des images JPEG de grande qualité.

### NON

Affiche des images JPEG de qualité normale.

## Remarques

- Vous pouvez sélectionner [JPEG HD] lorsque des signaux vidéo HDMI de 720p, 1080i ou 1080p sont transmis aux sorties.
- [CONFIG. HDMI] ne peuvent pas être sélectionnés lorsque des images JPEG (y compris JPEG HD) sont affichées.

## Menu de réglage des préférences

Appuyez deux fois sur  pour arrêter la lecture (si nécessaire), puis appuyez sur **SET UP**.

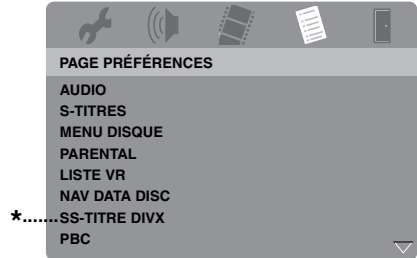

\*: [SS-TITRE DIVX] est disponible pour tous les modèles sauf pour celui de la Corée.

## Menu audio, sous-titres et disque

Ces menus contiennent différentes options de langue pour les dialogues, les sous-titres et les menus enregistrés sur le DVD-Vidéo. Pour le détail, voir "Réglage des langues des dialogues, des sous-titres et du menu du disque (DVD-Vidéo seulement)", page 16.

## Restriction de la lecture par le contrôle parental

Certains DVD peuvent avoir un niveau de restriction complet ou partiel. Cette fonction permet de spécifier le niveau d'interdiction de la lecture.

Selon les pays, il y a de 1 à 8 niveaux de restriction. Vous pouvez interdire la lecture de certains disques non adaptés aux jeunes enfants, ou bien choisir la lecture de scènes de rechange avec certains disques.

# Menu de réglage

- 1 Sur la “PAGE PRÉFÉRENCES”, appuyez sur ▲/▼ pour surligner [PARENTAL], puis appuyez sur ►.

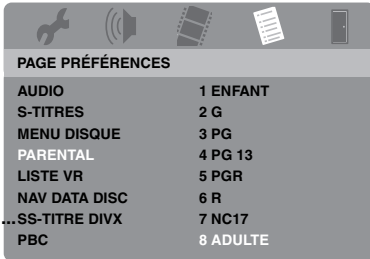

\*: [SS-TITRE DIVX] est disponible pour tous les modèles sauf pour celui de la Corée.

- 2 Appuyez sur ▲/▼ pour surligner un niveau de restriction pour le disque inséré, puis appuyez sur **ENTER**.
  - Pour désactiver le contrôle parental et lire tous les disques, sélectionnez [8 ADULTE].
- 3 Utilisez le **pavé numérique (0-9)** pour spécifier le mot de passe à six chiffres (voir “Modification du mot de passe”, page 40).
  - Les disques DVD ayant un niveau de restriction supérieur au niveau sélectionné ne pourront pas être lus si le mot de passe à six chiffres n’a pas été spécifié.

## Remarque

Certains DVD n’ont pas de codage de niveaux bien que cela soit indiqué sur la couverture. Le niveau de restriction ne peut pas être spécifié pour ces types de disques.

## Sélection de lecture dans le format VR

Les disques enregistrés dans le format VR (enregistrement vidéo) peuvent être lus de deux façons: Dans l’ordre LISTE D’ORIGINE ou dans celui d’une LISTE DE LECT.

- 1 Sur la “PAGE PRÉFÉRENCES”, appuyez sur ▲/▼ pour surligner [LISTE VR], puis appuyez sur ►.

## LISTE D’ORIGINE

Sélectionnez cette option pour lire les titres du disque dans l’ordre original.

## LISTE DE LECT.

Sélectionnez cette option pour lire la version éditée du disque. Cette fonction n’est disponible que si une liste de lecture a été créée au préalable.

- 2 Appuyez sur ▲/▼ pour surligner un réglage, puis appuyez sur **ENTER**.

## ■ Pour lire un disque enregistré dans le format VR

- 3 Appuyez sur **SET UP** pour fermer le menu de réglage.
- 4 Appuyez sur ►/|| pour procéder à la lecture du disque selon l’option sélectionnée.

## Sélection du menu d’un disque de données

Le navigateur d’un disque de données ne peut être utilisé que si un menu a été enregistré sur le disque. Ceci vous permet d’afficher les menus de dossiers pendant la lecture d’un disque contenant une arborescence de dossiers.

- Sélectionnez [NAV DATA DISC] dans “PAGE PRÉFÉRENCES”.

## SANS MENU

Sélectionnez cette option pour afficher tous les fichiers du disque de données.

## AVEC MENU

Sélectionnez cette option pour afficher le menu de dossiers du disque de données.

## Sélection d’un groupe de sous-titres externes DivX® (sauf modèle pour la Corée)

Les polices indiquées ci-dessous peuvent être utilisées pour les fichiers de sous-titres externes DivX®. Ceci vous permet de voir les bons caractères sur l’écran.

- Sélectionnez [SS-TITRE DIVX] dans “PAGE PRÉFÉRENCES”.

## **GROUPE 1:**

Albanais (sq), Basque (eu), Catalan (ca), Danois (da), Hollandais (nl), Anglais (en), Féroïen (fo), Finnois (fi), Français (fr), Allemand (de), Islandais (is), Irlandais (ga), Italien (it), Norvégien (no), Portugais (pt), Rhéto-Roman (rm), Écossais (gd), Espagnol (es), Suédois (sv)

## **GROUPE 2:**

Albanais (sq), Croatie (hr), Tchèque (cs), Hongrois (hu), Polonais (pl), Roumain (ro), Slovaque (sk), Slovène (sl)

## **GROUPE 3:**

Bulgare (bg), Biélorusse (be), Macédonien (mk), Russe (ru), Serbe (sr), Ukrainien (uk)

## **GROUPE 4:**

Hébreu (iw), Yiddish (ji)

## **GROUPE 5:**

Turc (tr)

### **Remarques**

- Certains fichiers de sous-titres externes peuvent ne pas s'afficher correctement ou ne pas s'afficher du tout.
- Certains disques ne peuvent pas être lus à cause de leurs caractéristiques ou de leurs conditions d'enregistrement.
- Le nombre de fichiers de sous-titres externes pouvant être utilisés pour le même fichier de film est limité à dix.



- Les extensions de noms de fichiers de sous-titres suivants sont pris en charge pour les fichiers de sous-titres externes (notez que ces fichiers n'apparaissent pas dans le menu du disque): .srt, .sub, .ssa, .smi
- Le nom de fichier du film doit être répété au début du nom de fichier dans le cas de fichier de sous-titres externes.

## **Sélection de la fonction PBC (commande de la lecture)**

Vous pouvez activer ou désactiver la commande de la lecture (PBC). Cette fonction est disponible seulement pour les Vidéo CD 2.0 disposant de la fonction PBC (commande de la lecture).

- Sélectionnez [PBC] dans "PAGE PRÉFÉRENCES".

### **OUI**

Sélectionnez cette option pour afficher le menu d'un disque.

### **NON**

Sélectionnez cette option pour ne pas afficher le menu d'un disque. La lecture commence au début du disque.



Vous pouvez aussi utiliser la touche **MENU** de la télécommande pour mettre la fonction PBC (commande de la lecture) en et hors service (voir "Utilisation du menu de commande de la lecture (PBC)", page 20).

## **Réglage de la veille automatique**

Vous pouvez activer ou désactiver la mise en veille automatique.

- Sélectionnez [VEILLE AUTO] dans "PAGE PRÉFÉRENCES".

### **OUI**

Sélectionnez cette option pour que l'appareil se mette en veille après 30 minutes d'arrêt ou de pause de la lecture.

### **NON**

Sélectionnez cette option pour désactiver la veille automatique.

# Menu de réglage

## Modification du mot de passe

Le même mot de passe sert pour le contrôle parental et le verrouillage des disques. Spécifiez un mot de passe à six chiffres lorsqu'on vous le demande sur l'écran. Le mot de passe par défaut est 000 000.

- 1 Sur la "PAGE PRÉFÉRENCES", appuyez sur ▲/▼ pour surligner [MOT DE PASSE], puis appuyez sur ► pour sélectionner [CHANGER].

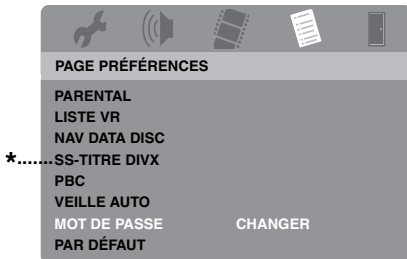

\*: [SS-TITRE DIVX] est disponible pour tous les modèles sauf pour celui de la Corée.

- 2 Appuyez sur **ENTER** pour spécifier la "Page de changement du mot de passe".

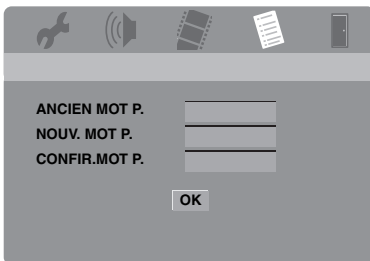

- 3 Utilisez le **pavé numérique (0-9)** pour spécifier le mot de passe à six chiffres.
  - La première fois que vous le faites, spécifiez "000 000".
  - Si vous avez oublié votre mot de passe, spécifiez "000 000".

- 4 Saisissez le nouveau mot de passe à six chiffres.
- 5 Spécifiez une nouvelle fois le mot de passe à six chiffres pour le confirmer.
- 6 Appuyez sur **ENTER** pour confirmer votre nouveau mot de passe.
  - Le nouveau mot de passe à six chiffres est maintenant valide.

## Réinitialisation du système

Vous pouvez rétablir les réglages usine de toutes les options et des paramètres personnalisés, à l'exception de [MOT DE PASSE], [PARENTAL] et [VERR DISQUE].



- 1 Sur la "PAGE PRÉFÉRENCES", appuyez sur ▲/▼ pour surligner [PAR DÉFAUT], puis appuyez sur ► pour sélectionner [RÉINITIALISER].
- 2 Appuyez sur **ENTER**.
  - Tous les réglages par défaut sont rétablis.

Ces codes permettent de choisir d'autres langues. Le réglage sélectionné ne modifie pas les options choisies dans "AUDIO", "S-TITRES" ou "MENU DISQUE".







Abkhase	6566	Gaélique	7168	Macédonien	7775	Sindhi	8368
Afar	6565	Gaélique écossais	7168	Malgache	7771	Sinhalais	8373
Afrikaans	6570	Gallegan	7176	Malais	7783	Slave ecclésiastique	6785
Albanais	8381	Gallois	6789	Malayalam	7776	Slavon ecclésiastique	6785
Allemand	6869	Géorgien	7565	Maltais	7784	Slovaque	8375
Amharique	6577	Gikuyu	7573	Manx	7186	Swati	8376
Anglais	6978	Grec	6976	Maori	7773	Somali	8379
Arabe	6582	Guarani	7178	Marathe	7782	Sotho du Sud	8384
Arménien	7289	Gourjati	7185	Marshallais	7772	Soudanais	8385
Assamais	6583	Haoussa	7265	Moldave	7779	Souahili	8387
Avestan	6569	Hébreu	7269	Mongol	7778	Suédois	8386
Aymara	6589	Herero	7290	Nauruan	7865	Swati	8383
Azérite	6590	Hindi	7273	Navaho	7886	Tadjik	8471
Bashkir	6665	Hiri Motu	7279	Navajo	7886	Tagalog	8476
Basque	6985	Hongrois	7285	Ndébélé du Nord	7868	Tahitien	8489
Bengali	6678	Hollandais	7876	Ndébélé du Sud	7882	Tamoul	8465
Bêche-de-mer	6673	Islandais	7383	Ndonga	7871	Tatar	8484
Biélorusse	6669	Ido	7379	Népalais	7869	Tchéchène	6769
Bihari	6672	Indonésien	7368	Norvégien	7879	Tchi	8487
Birman	7789	Interlingua (International)	7365	Nynorsk norvégien	7878	Tchouvache	6786
Bokmal, Norvégien	7866	Interlingue	7369	Nyanja	7889	Tchèque	6783
Bosnien	6683	Inuktitut	7385	Nynorsk norvégien	7878	Telougou	8469
Breton	6682	Inupiaq	7375	Occitan (postérieur à 1500)	7967	Thaï	8472
Bulgare	6671	Irlandais	7165	Oriya	7982	Tibétain	6679
Cachemiri	7583	Italien	7384	Oromo	7977	Tigréen	8473
Castillan	6983	Japonais	7465	Ossète	7983	Tongan (Iles Tonga)	8479
Catalan	6765	Javanais	7486	Ossétique	7983	Tsonga	8483
Chamorro	6772	Kalaallisut	7576	Ourdou	8582	Tswana	8478
Chewa	7889	Kannara	7578	Ouzbek	8590	Turc	8482
Chichewa	7889	Kazakh	7575	Ouolof	8779	Turkmène	8475
Chinois	9072	Khmer	7577	Pachto	8083	Ughur	8571
Chona	8378	Kikuyu	7573	Pâli	8073	Ukrainien	8575
Chuang	9065	Kinyarwanda	8287	Pendjabi	8065	Vietnamien	8673
Coréen	7579	Kirghiz	7589	Perse	7065	Vieux bulgare	6785
Cornouaillais	7587	Komi	7586	Polonais	8076	Vieux slavon ecclésiastique	6785
Corse	6779	Kuanyama	7574	Portugais	8084	Vieux slave	6785
Croate	7282	Kurde	7585	Provençal	7967	Volapük	8679
Danois	6865	Kwanyama	7574	Quetchua	8185	Wallon	8765
Dzongkha	6890	Lao	7679	Rhêto-Roman	8277	Xhosa	8872
Dzongkha	6890	Latin	7665	Roumain	8279	Yiddish	8973
Espagnol	6983	Letton	7686	Roundi	8278	Yorouba	8979
Espéranto	6979	Letzeburgesch	7666	Russe	8285	Zhuang	9065
Estonien	6984	Limbourgeois	7673	Samoan	8377	Zoulou	9085
Féroïen	7079	Limburger	7673	Sango	8371		
Fidjien	7074	Limbourgeois	7673	Sanskrit	8365		
Finlandais	7073	Lingala	7678	Sami du Nord	8369		
Français	7082	Lituanien	7684	Sarde	8367		
Frison	7089	Luxembourgeois	7666	Serbe	8382		

# Guide de dépannage

Reportez-vous au tableau suivant si votre appareil ne fonctionne pas normalement. Si le problème perçu n'est pas indiqué ci-dessous, ou si les solutions suivantes ne permettent pas de résoudre le problème, arrêtez cet appareil, débranchez le cordon d'alimentation et contactez votre revendeur ou service après-vente Yamaha le plus proche.

Anomalies	Solution
<b>Pas d'alimentation</b>	Raccordez le cordon d'alimentation secteur correctement.
	Appuyez sur <b>STANDBY/ON</b> du panneau avant pour mettre l'appareil en service.
<b>Cet appareil ne peut pas lire les CD ou DVD</b>	Nettoyez la lentille de l'appareil avec un produit de nettoyage du commerce spécial pour les lecteurs CD/DVD avant de faire réparer cet appareil.
<b>"NO DISC" apparaît sur l'afficheur du panneau avant</b>	Assurez-vous que le disque a été posé correctement dans le tiroir de disques.
<b>"UN DISC" apparaît sur l'afficheur du panneau avant</b>	Le disque inséré n'est pas pris en charge par cet appareil. Vérifiez le type du disque (voir "Formats de disques lisibles", page 4).
<b>Le disque ou le fichier n'est pas lu</b>	Les CD-R/RW, DVD+R/RW/R DL et DVD-R/RW/R DL doivent être finalisés.
	Assurez-vous que la face étiquetée est bien orientée vers le haut.
	Vérifiez si le disque est défectueux en essayant un autre disque.
	Si vous avez enregistré vous-même un disque JPEG, MP3 ou WMA, assurez-vous que le disque contient au moins dix fichiers d'images JPEG ou cinq plages de musique MP3/WMA.
	Vérifiez le code régionale (voir "Codes régionaux", page 3).
	Pour les gravures MP3/WMA, assurez-vous que la vitesse d'échantillonnage et le débit binaire sont compatibles.
	Pour les gravures JPEG, assurez-vous que la résolution est compatible (voir "Caractéristiques techniques", page 48).
	Pour les gravures WMA/WMV, assurez-vous que le fichier n'est pas protégé par le DRM (Gestion numérique des droits).
	Pour les gravures WMV, assurez-vous que le fichier a été codé en WMV9.
	Pour les gravures WMV, assurez-vous que le profil du fichier n'est pas de type Avancé.
Pour les gravures WMV, assurez-vous que la résolution du fichier est de 720 x 480/720 x 576 pixels au maximum.	
<b>Pas d'image</b>	Reportez-vous au mode d'emploi fourni avec votre téléviseur pour choisir correctement l'entrée vidéo. Changez le canal TV jusqu'à ce que l'écran du DVD apparaisse.
	Mettez le téléviseur sous tension.
	Vérifiez les liaisons vidéo.
<b>Aucune image ne s'affiche lorsque vous effectuez des liaisons HDMI (par les prises HDMI)</b>	Effectuez les opérations suivantes pour régler [VIDÉO HDMI] sur [AUTO]. <ol style="list-style-type: none"><li>Appuyez sur <b>OPEN/CLOSE</b> (  ) du panneau avant ou bien appuyez sur  de la télécommande et maintenez la touche enfoncée pour ouvrir le plateau de disques.</li><li>Appuyez sur  sur la télécommande.</li><li>Appuyez sur <b>SUBTITLE</b> sur la télécommande.</li></ol>



Anomalies	Solution
<b>Si vous n'utilisez pas les liaisons pour le balayage progressif (par les prises vidéo composante) aucune image n'apparaîtra</b>	Effectuez les opérations suivantes pour arrêter le balayage progressif. 1. Appuyez sur <b>OPEN/CLOSE</b> (  ) du panneau avant ou bien appuyez sur  de la télécommande et maintenez la touche enfoncée pour ouvrir le plateau de disques. 2. Appuyez sur  sur la télécommande. 3. Appuyez sur <b>ZOOM</b> de la télécommande pour désactiver le balayage progressif.
<b>Distorsion complète de l'image, image en noir et blanc ou pas d'image</b>	Assurez-vous que ce disque est compatible avec cet appareil (voir "Formats de disques lisibles", page 4).  Vérifiez si le type de téléviseur est réglé sur cet appareil pour le type du disque et du téléviseur (voir "Réglage du système couleur de votre téléviseur", page 14). Effectuez les opérations suivantes pour changer le réglage de [TYPE TV]. 1. Appuyez sur <b>OPEN/CLOSE</b> (  ) du panneau avant ou bien appuyez sur  de la télécommande et maintenez la touche enfoncée pour ouvrir le plateau de disques. 2. Appuyez sur  sur la télécommande. 3. Appuyez sur <b>AUDIO</b> sur la télécommande.
<b>Image déformée</b>	Occasionnellement, une légère distorsion peut apparaître sur l'image avec certains disques. Il ne s'agit pas d'une défectuosité.  Vérifiez les liaisons vidéo.
<b>L'image se fige momentanément pendant la lecture</b>	Vérifiez s'il n'y a pas des traces de doigts ou des rayures sur le disque et, si nécessaire, nettoyez le disque en l'essuyant du centre vers la périphérie.  Pour les gravures WMV/DivX®, la réduction du débit binaire peut résoudre le problème.
<b>Des images JPEG HD ne peuvent pas être affichées</b>	Assurez-vous que [JPEG HD] a bien pour valeur [OUI] (voir page 37).  Le temps de démarrage de la lecture du disque peut être supérieure à 30 secondes.  Il n'est pas possible d'écouter de la musique MP3 et de regarder en même temps des images JPEG HD.
<b>La taille de l'écran ne semble pas naturelle, ou les sous-titres n'apparaissent pas dans leur totalité sur l'écran du téléviseur, ou bien ils n'apparaissent pas du tout</b>	Assurez-vous que le réglage de téléviseur sur cet appareil correspond à la taille d'écran de votre téléviseur (voir "Réglage de l'écran de télévision", page 33).  Changez la taille de l'écran et le format de l'écran du téléviseur.
<b>Aucun son ou distorsion du son</b>	Réglez le volume.  Vérifiez si les enceintes ont été raccordées correctement.  Vérifiez les liaisons audio.  Pour les gravures MP3/WMA, assurez-vous que la vitesse d'échantillonnage et le débit binaire sont compatibles avec cet appareil (voir "Caractéristiques techniques", page 48).  Pour les gravures WMV/DivX®, enregistrez le fichier sur le dispositif USB à un débit binaire inférieur.
<b>Pas de son sur la sortie numérique</b>	Vérifiez les liaisons numériques.  Si vous reproduisez une source DTS, assurez-vous que l'ampli-tuner peut décoder les signaux DTS et que [SORTIE NUMÉR] est réglé sur [TOUT] (voir page 32).  Vérifiez si le format audio de la langue audio sélectionnée correspond aux disponibilités de l'ampli-tuner.
<b>Aucun son pendant le visionnage d'un film DivX®</b>	Le code audio n'est peut être pas pris en charge par cet appareil.
<b>L'appareil ne réagit aux commandes de la télécommande</b>	Dirigez la télécommande directement vers le capteur de télécommande sur le panneau avant.  Réduisez la distance entre la télécommande et cet appareil.  Remplacez les piles de la télécommande.  Réinsérez les piles en tenant compte de la polarité (signes +/-) indiquée.

# Guide de dépannage

Anomalies	Solution
<b>Les touches n'agissent pas</b>	Pour réinitialiser complètement cet appareil, laissez le cordon d'alimentation 5 à 10 secondes débranché de la prise secteur, puis rebranchez-le sur la prise secteur et mettez-le sous tension.
<b>Cet appareil ne répond pas à certaines commandes pendant la lecture</b>	Certaines fonctions risquent de ne pas être disponibles sur ce disque. Reportez-vous aux instructions sur la pochette du disque.
<b>Les éléments du menu ne peuvent pas être sélectionnés</b>	Appuyez deux fois sur <b>■</b> de la télécommande avant de sélectionner le menu de réglage.
	Certains éléments d'un menu ne sont pas disponibles sur certains disques et ne peuvent donc pas être sélectionnés.
<b>Votre dispositif USB ne peut pas être reconnu</b>	Assurez-vous qu'il a été raccordé correctement.
	Certains dispositifs ne pourront pas être utilisés même si ce sont des dispositifs de stockage en masse USB.
	Mettez cet appareil en veille puis rallumez-le.
	Débranchez votre dispositif lorsque cet appareil est en veille, puis raccordez-le de nouveau et allumez cet appareil.
	Si un adaptateur secteur est fourni avec votre dispositif USB, raccordez-le.
	Si "Périph. non pris en charge." apparaît sur l'écran du téléviseur, assurez-vous que votre dispositif USB est compatible avec cet appareil (voir "Dispositifs USB pris en charge", page 23).
	Si "Protection USB actuelle active. Périph. non pris en charge." apparaît sur l'écran du téléviseur, votre dispositif USB ne peut pas être utilisé avec cet appareil (voir "Dispositifs USB pris en charge", page 23).
<b>Cet appareil n'enregistre pas les plages d'un CD sur votre dispositif USB</b>	Assurez-vous qu'il a été raccordé correctement.
	Assurez-vous qu'il est compatible avec cet appareil.
	Les plages protégées par le SCMS (Système de gestion de séries de copies) ne peuvent pas être enregistrées.
	Les disques de musique protégés contre la copie incompatibles avec le standard CDDA ne peuvent pas être enregistrés.

Anomalies	Solution
<p><b>L'enregistrement des plages d'un CD sur votre dispositif USB s'arrête.</b></p>	<p>Si "Max fich. atteint" apparaît sur l'écran de télévision, supprimez les fichiers dont vous n'avez pas besoin ou créez un nouveau dossier, puis transférez quelques fichiers dans le dossier créé pour réduire le nombre de fichiers dans le dossier principal de votre dispositif USB. Cet appareil peut enregistrer jusqu'à 648 fichiers dans chaque dossier principal. Si le message ci-dessus apparaît, appuyez sur <b>ENTER</b> pour annuler l'enregistrement.</p>
	<p>Si "USB saturé" apparaît sur l'écran de télévision, supprimez les fichiers dont vous n'avez plus besoin pour libérer de l'espace sur votre dispositif USB. Si le message ci-dessus apparaît, appuyez sur <b>ENTER</b> pour annuler l'enregistrement.</p>
	<p>Si "Max pistes atteint" apparaît sur l'écran de télévision, renommez "TRACK999" sur un ordinateur, etc. ou créez un nouveau dossier et transférez le fichier dans le dossier créé. Si le message ci-dessus apparaît, appuyez sur <b>ENTER</b> pour annuler l'enregistrement.</p>
	<p>Si "Erreur périph. USB" apparaît sur l'écran du téléviseur, vérifiez la liaison entre cet appareil et le dispositif USB. Si le message ci-dessus apparaît, appuyez sur <b>ENTER</b> pour annuler l'enregistrement.</p>
	<p>Si "Erreur disque" apparaît sur l'écran de télévision, vérifiez s'il n'y a pas des traces de doigts ou des rayures sur le disque et, si nécessaire, nettoyez le disque en l'essuyant du centre vers la périphérie. Si le message ci-dessus apparaît, appuyez sur <b>ENTER</b> pour annuler l'enregistrement.</p>
	<p>Si "Protégé contre la copie." apparaît sur l'écran du téléviseur, vérifiez si la plage n'est pas protégée par SCMS (Serial Copy Management System). Les plages protégées par le SCMS ne peuvent pas être enregistrées. Si le message ci-dessus apparaît, appuyez sur <b>ENTER</b> pour annuler l'enregistrement.</p>
<p><b>Le fichier MP3 enregistré sur votre dispositif USB à l'aide de "ENREGISTREMENT MP3" n'est pas lu ou la lecture s'arrête.</b></p>	<p>Si l'enregistrement a été annulé, la lecture s'arrête à l'endroit où l'enregistrement a été annulé. Essayez d'enregistrer une nouvelle fois les fichiers.</p>
	<p>Si "USB saturé", "Erreur périph. USB" ou "Erreur disque" s'est affiché sur l'écran de télévision pendant l'enregistrement, les fichiers créés ne peuvent pas être lus. Reportez-vous à "L'enregistrement des plages d'un CD sur votre dispositif USB s'arrête" pour résoudre le problème et essayez d'enregistrer une nouvelle fois les plages.</p>
<p><b>Le son de la musique enregistrée sur votre dispositif USB est de mauvaise qualité, contient des coupures ou des parasites.</b></p>	<p>Vérifiez le CD (qualité du son, parasites, empreintes/rayures).</p>

## ■ Analogique

Il s'agit du son qui n'a pas été converti en valeurs numériques. Le son analogique varie, tandis que le son numérique a des valeurs numériques spéciales. Ces prises transmettent le son par deux voies, gauche et droite.

## ■ Format

C'est le rapport des dimensions verticale et horizontale d'une image affichée. Le rapport vertical/horizontal des téléviseurs classiques est le format 4:3 et celui des téléviseurs à grand écran est le format 16:9.

## ■ Prises de sortie audio

Ce sont les prises à l'arrière du lecteur de DVD qui transmettent le son à un autre système (téléviseur, chaîne stéréo, etc.).

## ■ Débit binaire

La quantité de données utilisées pour une longueur de musique précise, le débit binaire est mesuré en kilobits par secondes, ou kbps. C'est aussi la vitesse d'enregistrement. En principe, la qualité du son est d'autant plus élevée que le débit binaire ou la vitesse d'enregistrement est élevée. Toutefois, des débits binaires élevés utilisent plus d'espace d'un disque.

## ■ Chapitre

Ce sont des passages d'un film ou d'un morceau de musique sur un DVD moins longs que les titres. Un titre comprend plusieurs chapitres. Chaque chapitre est désigné par un numéro permettant de le localiser facilement lors de la lecture.

## ■ Prises de sortie vidéo composite

Ce sont les prises à l'arrière du lecteur de DVD qui transmettent des images de haute qualité à un téléviseur pourvu de prises d'entrée vidéo composites (R/G/B, Y/Pb/Pr, etc.).

## ■ Menu du disque

Affichage sur écran permettant de sélectionner des images, du son, des sous-titres, des angles, etc. enregistrés sur un DVD.

## ■ Numérique

Il s'agit du son qui a été converti en valeurs numériques. Le son numérique est disponible si vous utilisez les prises de sortie audionumériques. Ces prises transmettent le son sur plusieurs voies et non pas sur deux voies seulement comme c'est le cas avec le son analogique.

## ■ DivX®

DivX® est une technologie populaire créée par DivX, Inc. Les fichiers vidéo DivX® sont extrêmement compressés et conservent une excellente qualité d'images malgré leur faible taille. Les fichiers DivX® peuvent aussi inclure des fonctions avancées, comme les menus, les sous-titres et les pistes audio alternatives. Une grande quantité de fichiers DivX® peuvent être téléchargés d'Internet, et vous pouvez créer vos propres fichiers en utilisant vos contenus personnels et les outils faciles d'emploi de DivX.com.

## ■ DivX® Ultra

Les produits DivX® Ultra Certified proposent des fonctions de lecture optimisées pour les tous derniers supports pris en charge par DivX® Media Format. Parmi ces fonctions, il y a les menus vidéo interactifs, les sous-titres, les pistes audio alternatives, les balises vidéo et les repères de chapitre.

## ■ DMF (DivX® Media Format)

Le DivX® Media Format prend en charge les fonctions des tous derniers supports, et en plus des commandes pour un emploi interactif: menus vidéo interactifs, repères de chapitres, sous-titres en de nombreuses langues et piste audio alternatives.

## ■ Dolby Digital

C'est un système d'ambiance mis au point par Dolby Laboratories qui contient jusqu'à six voies de son numérique (avant gauche et droit, ambiance gauche et droit, centre et extrême grave).

## ■ DTS

Digital Theatre Systems. Il s'agit d'un système d'ambiance qui diffère du Dolby Digital. Ces systèmes ont été mis au point par des sociétés différentes.

## ■ HDCP

Le HDCP (High-bandwidth Digital Content Protection), mis au point par la société Intel, est une méthode de cryptage des données vidéo et audio numériques en vue de la protection des contenus. Pour de plus amples informations sur le HDCP, veuillez consulter le site HDCP à "[www.digital-cp.com](http://www.digital-cp.com)".

## ■ JPEG HD

Le format JPEG HD (haute définition) fournit des images de meilleure résolution par la liaison HDMI.

## ■ HDMI

HDMI (High-Definition Multimedia Interface) est la première interface entièrement A/V numérique (audio/vidéo) sans compression, acceptée par l'industrie. Servant d'interface entre les sources A/V (par exemple un décodeur ou un ampli-tuner A/V) et un moniteur audio/vidéo (par exemple un téléviseur numérique - DTV), le HDMI accepte des images normales, améliorées et haute définition de même qu'un son numérique multivoies au moyen d'un seul câble. Le HDMI transmet tous les signaux standards ATSC (Comité pour l'avancement des systèmes télévisés) HDTV et accepte les signaux audionumérique à 8 voies, sur une largeur de bande autorisant des améliorations et autres configurations futures.

Utilisée avec le HDCP (High-bandwidth Digital Content protection), le HDMI propose une interface audio/vidéo sécurisée répondant aux exigences des fournisseurs de contenu et des systèmes en ce qui concerne la sécurité. Pour de plus amples informations sur le HDMI, veuillez consulter le site HDMI à "[www.hdmi.org/](http://www.hdmi.org/)".

### ■ Menu interactif

Les menus vidéo interactifs sont plus maniables que jamais et permettent de localiser des scènes et de naviguer parmi les menus rapidement, et de sélectionner aisément les options des pistes audio et des sous-titres.

### ■ JPEG

C'est un format d'image fixe numérique très courant. C'est un système de compression des données d'images fixes proposé par le Joint Photographic Expert Group, qui se caractérise par un très haut niveau de compression et une très faible dégradation de l'image.

### ■ MP3

C'est un format de fichier avec système de compression des données sonores. "MP3" est l'abréviation de Motion Picture Experts Group 1 (ou MPEG-1) Audio Layer 3. Lorsque le format MP3 est utilisé, un CD-R ou CD-RW peut contenir environ dix fois plus de données qu'un CD ordinaire.

### ■ Contrôle parental

C'est une fonction des lecteurs DVD qui limite la lecture de disque en fonction de l'âge des utilisateurs et de niveaux de restriction spécifiques à chaque pays. La restriction dépend du disque; lorsqu'elle est activée, la lecture peut être interdite si le niveau de restriction du logiciel est supérieur à celui qui a été défini par l'utilisateur.

### ■ PCM (Pulse Code Modulation)

C'est un système de conversion des signaux audio analogiques en signaux numériques en vue d'un traitement ultérieur. Les données ne sont pas compressées lors de la conversion.

### ■ Contrôle de la lecture (PBC)

Il s'agit de signaux enregistrés sur les CD vidéo ou SVCD qui permettent de contrôler la lecture. Les menus enregistrés sur les CD vidéo ou SVCD avec fonctions PBC peuvent être affichés sur l'écran et les options disponibles permettent une lecture interactive et facilitent la recherche.

### ■ Liste de lecture

Il s'agit d'une liste des titres sélectionnés pour être lus dans un ordre précis. Cette option n'est disponible que pour le format VR et la liste de lecture doit être créée au préalable.

### ■ Balayage progressif

Ce système de balayage permet d'afficher toutes les lignes horizontales à la fois, sous forme d'image complète. Les signaux vidéo entrelacés des DVD peuvent être convertis en signaux de format progressif si une liaison est effectuée pour balayage progressif. Ce système améliore considérablement la résolution verticale.

### ■ Codes régionaux

C'est un système qui permet de lire les disques seulement dans des régions précises. Cet appareil ne peut lire que les disques ayant un code régional compatible. Le code régional de votre appareil est indiqué sur la plaque signalétique. Certains disques sont compatibles avec plusieurs régions (ou TOUTS les régions).

### ■ S-Vidéo

Cette liaison transmet une image nette car les signaux de luminance et de chrominance sont envoyés séparément. Vous ne pouvez utiliser une liaison S-vidéo que si votre téléviseur est muni d'une prise d'entrée S-vidéo.

### ■ Surround

C'est un système d'ambiance créant des champs sonores réalistes en trois dimensions en disposant plusieurs enceintes autour de l'auditeur.

### ■ Titre

Le passage vidéo ou audio le plus long d'un DVD, la musique, etc. d'une gravure vidéo ou l'album complet d'une gravure audio. Chaque titre est désigné par un numéro permettant de le localiser facilement lors de la lecture.

### ■ Prise de sortie vidéo

C'est une prise à l'arrière du lecteur de DVD qui transmet des signaux vidéo à un téléviseur.

### ■ Format VR (Enregistrement vidéo)

Un format qui permet de créer des DVD pouvant être ensuite réédités.

# Caractéristiques techniques

## FORMATS DE DISQUES LISIBLES

- DVD-Vidéo
- DVD-R, DVD-RW, DVD-R DL
- DVD+R, DVD+RW, DVD+R DL
- Vidéo CD, SVCD
- CD
- CD D'IMAGES
- CD-R, CD-RW
- MP3 (ISO 9660)
  - fs 32, 44,1, 48 kHz ..... 96-320 kbps
- WMA
  - fs 44,1 kHz ..... 64-192 kbps
  - fs 48 kHz ..... 128-192 kbps
- WMV ..... 720 x 480/720 x 576 pixels au maximum
- DivX®
- JPEG ..... 3072 x 2048 pixels au maximum

## PERFORMANCES VIDEO

- Sortie vidéo (CVBS) ..... 1 Vcc sur 75 ohms
- Sortie S-vidéo ..... Y: 1 Vcc sur 75 ohms  
C: 0,3 Vcc sur 75 ohms
- Sortie vidéo composante ..... Y: 1 Vcc sur 75 ohms  
PB/CB (PB), PR/CR (PR): 0,7 Vcc sur 75 ohms
- Sortie RGB (SCART) (Modèles pour l'Europe et la Russie seulement)  
..... Y: 0,7 Vcc sur 75 ohms

## FORMAT AUDIO

- Numérique
  - Dolby Digital, DTS ..... Numérique compressé
  - PCM ..... fs 44,1, 48, 96 kHz / 16, 20, 24 bits
- Son analogique ..... Stéréo

## PERFORMANCES AUDIO

- Convertisseur NA ..... 24 bits
- Rapport Signal sur Bruit (1 kHz) ..... 105 dB
- Plage dynamique (1 kHz) ..... 97 dB
- DVD ..... fs 96 kHz, 2 Hz-44 kHz/fs 48 kHz, 2 Hz-22 kHz
- SVCD ..... fs 48 kHz, 2 Hz-22 kHz /  
fs 44,1 kHz, 2 Hz-20 kHz
- CD, VCD ..... fs 44,1 kHz, 2 Hz-20 kHz
- Distorsion et Bruit (1 kHz) ..... 0,0035%

## APPLICATIONS MULTIMÉDIA

- Raccordements ..... Dispositif de stockage de masse USB
- Formats de lecture (Dispositif USB)
  - MP3 ..... fs 32, 44,1, 48 kHz/96-320 kbps
  - WMA ..... fs 44,1 kHz / 64-192 kbps,  
fs 48 kHz/128-192 kbps
  - WMV ..... 720 x 480/720 x 576 pixels au maximum
  - DivX®
  - JPEG ..... 3072 x 2048 pixels au maximum

## STANDARD TV

- Nombre de lignes ..... PAL: 625, NTSC: 525
- Fréquence verticale ..... PAL: 50 Hz, NTSC: 60 Hz
- Lecture ..... Multistandard (PAL/NTSC)

## RACCORDEMENTS

- Sortie vidéo ..... RCA/Phono x 1 (jaune)
- Sortie S-vidéo ..... Mini DIN, 4 broches x 1
- Sortie vidéo composante
  - Sortie Y ..... RCA/Phono x 1 (verte)
  - Sortie PB/CB (PB) ..... RCA/Phono x 1 (bleu)
  - Sortie PR/CR (PR) ..... RCA/Phono x 1 (rouge)
- Périitel (Modèles pour l'Europe et la Russie seulement) Prise périitel x 1
- Sortie audio (G+D) ... RCA/Phono x 1 paire (blanc/rouge)
- Sortie numérique
  - Coaxiale ..... RCA/Phono x 1  
(IEC60958 pour CDDA, LPCM /  
IEC61937 pour Dolby Digital, DTS)
  - HDMI ..... Type A x 1
- USB ..... Type A x 1
- Télécommande
  - Entrée .....  $\phi$  Minijack 3,5 mm x 1
  - Sortie .....  $\phi$  Minijack 3,5 mm x 1

## CABINET

- Dimensions (L x P x H) ..... 435 x 310 x 51 mm
- Poids ..... Approx. 2,6 kg

## ALIMENTATION

- Prise d'alimentation commutée
  - Modèles pour le Canada et les États-Unis  
..... CA 120 V, 60 Hz
  - Modèles pour l'Europe et la Russie  
..... CA 230 V, 50 Hz
  - Modèles pour l'Asie et l'Amérique centrale et du sud  
..... CA 110-240 V, 50 Hz/60 Hz
  - Modèle pour l'Australie ..... CA 230-240 V, 50 Hz
  - Modèle pour la Corée ..... CA 110-240 V, 60 Hz
- Consommation ..... Approx. 16 W
- Consommation en veille ..... Inférieure à 1 W

## LASER

Type	Laser à semi-conducteur
Longueur d'onde	GaAs/GaAlAs 650 nm (DVD)
Puissance de sortie	780 nm (VCD/CD) 7 mW (DVD) 10 mW (VCD/CD)
Divergence de faisceau	60 degrés

Les caractéristiques peuvent être modifiées sans préavis.

## Garantie Limitée pour l'Espace Économique Européenne et la Suisse

Merci d'avoir porté votre choix sur un produit Yamaha. Dans l'hypothèse où vous devriez recourir au service de notre garantie après-vente, veuillez contacter votre revendeur Yamaha. Si vous rencontrez la moindre difficulté, n'hésitez pas à contacter directement Yamaha dans votre pays de résidence. Vous pouvez trouver toutes informations complémentaires sur notre site Web (<http://www.yamaha-hifi.com/> ou <http://www.yamaha-uk.com/> pour les résidents au Royaume-Uni).

Yamaha garantit votre produit contre tout défaut de fabrication, pièces et main d'œuvre, pour une durée de 2 ans à compter de la première date de vente au détail. Yamaha s'engage, dans les conditions décrites ci-après, à procéder à la réparation du produit défectueux (ou d'un quelconque de ses composants) ou à son remplacement à l'appréciation de Yamaha en prenant à sa charge les coûts relatifs aux pièces détachées et à la main d'œuvre. Yamaha se réserve le droit de remplacer le produit par un modèle semblable, de par sa valeur et ses caractéristiques, dès lors que la commercialisation dudit produit a cessé ou bien lorsque sa réparation s'avère économiquement injustifiée.

### Conditions

1. La facture d'achat originelle ou un justificatif d'achat correspondant (indiquant la date d'achat, la référence du produit et le nom du revendeur) DOIT accompagner le produit défectueux, ainsi qu'une description précise du dysfonctionnement constaté. En l'absence de cette preuve d'achat, Yamaha se réserve le droit de refuser le service de la garantie et le produit peut être restitué aux frais du consommateur.
2. Le produit DOIT avoir été acheté par un distributeur agréé Yamaha au sein de l'Espace Economique Européen ou en Suisse.
3. Le produit doit n'avoir fait l'objet d'aucune modification ou altération, sauf accord écrit de Yamaha.
4. Les cas suivants font obstacle à l'application de la garantie:
  - a. Entretien périodique et réparation ou remplacement de pièces ayant subi une usure ou défaillance normale. Dommages résultant de:
    - (1) Réparation effectuée par le consommateur lui-même ou par un tiers non autorisé.
    - (2) Emballage ou manutention inadéquats lors du transport du produit pour réparation. Veuillez noter qu'il est de la responsabilité de l'expéditeur de s'assurer que le produit est correctement emballé.
    - (3) Utilisation non-conforme du produit, correspondant aux cas non limitatifs (a) d'utilisation non-conforme à l'objet normal du produit ou non-conforme aux instructions d'utilisation, de maintenance ou d'installation publiées par Yamaha, (b) ou d'utilisation du produit incompatible avec les normes techniques ou de sécurité en vigueur au sein du pays d'utilisation.
    - (4) Accidents, foudre, dégât des eaux, incendie, ventilation incorrecte, fuite de pile ou toute autre cause échappant au contrôle de Yamaha.
    - (5) Les défauts de la configuration dans laquelle ce produit est incorporé et/ou l'incompatibilité avec des produits tiers.
    - (6) Produit importé au sein de l'EEE, et/ou en Suisse, par une autre entité que Yamaha, dès lors que ce produit n'est pas conforme aux normes techniques ou de sécurité du pays d'utilisation et/ou aux normes des produits commercialisés par Yamaha au sein de l'EEE et/ou en Suisse.
    - (7) Produits non audiovisuels.  
(Les produits soumis à une "Déclaration de Garantie AV de Yamaha" sont indiqués sur notre site Web à l'adresse <http://www.yamaha-hifi.com/> ou <http://www.yamaha-uk.com/> pour les résidents au Royaume-Uni.)
  - b. Lorsque la garantie diffère entre le pays d'achat et le pays d'utilisation du produit, la garantie du pays d'utilisation est applicable.
5. Lorsque la garantie diffère entre le pays d'achat et le pays d'utilisation du produit, la garantie du pays d'utilisation est applicable.
6. Yamaha ne saurait être tenu pour responsable de quelconques pertes ou dommages, directs, consécutifs ou autres, sa responsabilité au titre de la garantie étant strictement limitée à la réparation ou au remplacement du produit.
7. Nous vous invitons à sauvegarder toutes les données ou réglages personnalisés de votre produit, Yamaha ne pouvant être tenu responsable de leur modification ou perte.
8. La présente garantie laisse intégralement subsister les droits que le consommateur peut détenir au titre de la garantie légale en vigueur ou au titre du contrat de vente conclu avec son revendeur.

# VORSICHT: VOR DER BEDIENUNG DIESES GERÄTES DURCHLESEN.

- 1 Um optimales Leistungsvermögen sicherzustellen, lesen Sie bitte die Anleitung aufmerksam durch. Bewahren Sie die Anleitung danach für spätere Nachschlagzwecke sorgfältig auf.
- 2 Installieren Sie die Anlage an einem ausreichend belüfteten, kühlen, trockenen und staubfreien Ort – meiden Sie direkte Sonnenbestrahlung, Wärmequellen, Erschütterungen, Staub, Feuchtigkeit oder Kälte. Beim Einbau in einen Schrank muss an allen Seiten des Gerätes ein Freiraum von mindestens 2,5 cm gelassen werden.
- 3 Stellen Sie dieses Gerät entfernt von anderen elektrischen Haushaltgeräten, Motoren oder Transformatoren auf, um Brummgeräusche zu vermeiden.
- 4 Setzen Sie dieses Gerät keinen plötzlichen Temperaturänderungen von kalt auf warm aus, und stellen Sie dieses Gerät nicht an Orten mit hoher Luftfeuchtigkeit auf (z.B. in Räumen mit Luftbefeuchtern), um Kondensation im Inneren des Gerätes zu vermeiden, da es andernfalls zu elektrischen Schlägen, Feuer, Beschädigung dieses Gerätes und/oder zu Personenschäden Verletzungen kommen kann.
- 5 Vermeiden Sie die Aufstellung dieses Gerätes an Orten, an welchen Fremdkörper in das Gerät fallen können bzw. an welchen Flüssigkeiten auf das Gerät verschüttet werden können. Stellen Sie auf der Oberseite des Gerätes niemals folgendes auf:
  - Andere Komponenten, da diese Beschädigung und/oder Verfärbung der Oberfläche dieses Gerätes verursachen können.
  - Brennende Objekte (z.B. Kerzen), da diese Feuer, Beschädigung des Gerätes und/oder Personenschäden Verletzungen verursachen können.
  - Mit Flüssigkeiten gefüllte Behälter, da diese umfallen und die Flüssigkeit auf das Gerät verschütten können, wodurch es zu elektrischen Schlägen für den Anwender und/oder zu Beschädigung des Gerätes kommen kann.
- 6 Decken Sie dieses Gerät niemals mit Zeitungen, Tischdecken, Vorhängen usw. ab, damit die Wärmeabfuhr nicht behindert wird. Falls die Temperatur im Inneren des Gerätes ansteigt, kann es zu Feuer, Beschädigung des Gerätes und/oder zu Personenschäden Verletzungen kommen.
- 7 Schließen Sie dieses Gerät erst an eine Wandsteckdose an, nachdem alle anderen Anschlüsse ausgeführt wurden.
- 8 Stellen Sie dieses Gerät niemals mit der Unterseite nach oben auf, da es sonst beim Betrieb zu Überhitzung mit möglichen Beschädigungen kommen kann.
- 9 Wenden Sie niemals Gewalt bei der Bedienung der Schalter, Knöpfe und/oder Kabel an.
- 10 Wenn Sie das Netzkabel von der Wandsteckdose abtrennen, fassen Sie immer den Netzstecker an; ziehen Sie niemals an dem Kabel.
- 11 Reinigen Sie dieses Gerät niemals mit chemisch behandelten Tüchern; andernfalls kann das Finish beschädigt werden. Verwenden Sie ein saubres, trockenes Tuch.
- 12 Verwenden Sie nur die für dieses Gerät vorgeschriebene Netzspannung. Falls Sie eine höhere als die vorgeschriebene Netzspannung verwenden, kann es zu Feuer, Beschädigung dieses Gerätes und/oder zu Personenschäden Verletzungen kommen. Yamaha kann nicht verantwortlich gemacht werden für Schäden, die auf die Verwendung dieses Gerätes mit einer anderen als der vorgeschriebenen Spannung zurückzuführen sind.
- 13 Versuchen Sie niemals ein Modifizieren oder Ändern dieses Gerätes. Falls eine Wartung erforderlich ist, wenden Sie sich bitte an einen Yamaha-Kundendienst. Das Gehäuse sollte niemals selbst geöffnet werden.
- 14 Falls Sie das Gerät für längere Zeit nicht verwenden (z.B. während der Ferien), ziehen Sie den Netzstecker von der Netzdose ab.
- 15 Lesen Sie unbedingt den Abschnitt „Störungssuche“ durch, um übliche Bedienungsfehler zu identifizieren, bevor Sie auf eine Störung des Gerätes schließen.
- 16 Bevor Sie dieses Gerät an einen anderen Ort transportieren, drücken Sie die STANDBY/ON-Taste, um das Gerät auf den Bereitschaftsmodus zu schalten, und ziehen Sie danach den Netzstecker von der Netzsteckdose/Netzsteckdose ab.
- 17 Installieren Sie dieses Gerät in der Nähe einer Steckdose, so dass der Netzstecker gut zugänglich ist.
- 18 Die Batterien dürfen nicht starker Hitze wie direktem Sonnenschein, Feuer o.ä. ausgesetzt werden.

Dieses Gerät ist nicht vom Netz abgetrennt, so lange der Netzstecker an eine Netzdose angeschlossen ist, auch wenn das Gerät selbst ausgeschaltet wurde. Dieser Status wird als Bereitschaftsmodus bezeichnet. Auch in diesem Status weist das Gerät einen geringen Stromverbrauch auf.

## WARNUNG

UM DIE GEFAHR EINES FEUERS ODER EINES ELEKTROSCHOCKS ZU VERMEIDEN, DARF DAS GERÄT WEDER REGEN NOCH FEUCHTIGKEIT AUSGESETZT WERDEN.

## VORSICHT MIT DEM LASER

Dieses Gerät enthält einen Laser. Um unnötige Augenverletzungen zu vermeiden, sollten Sie alle Wartungs- und Reparaturarbeiten einem qualifiziertem Wartungstechniker überlassen.

## GEFAHR

Sichtbare Laserstrahlen bei geöffneter Abdeckung. Achten Sie darauf, nicht direkt in den Laserstrahl zu blicken. Wenn das Gerät an die Wandsteckdose angeschlossen ist, halten Sie die Augen von der Öffnung des Disc-Fachs und der Öffnungen fern, und blicken Sie in diesem Fall nicht in das Innere des Gerätes.



<b>Einleitung</b> .....	<b>3</b>
<b>Über diese Anleitung</b> .....	<b>3</b>
<b>Mitgeliefertes Zubehör</b> .....	<b>3</b>
<b>Regionalcodes</b> .....	<b>3</b>
<b>Abspielbare Disc-Formate</b> .....	<b>4</b>
<b>Reinigen der Discs</b> .....	<b>4</b>
<b>Patent-Information</b> .....	<b>5</b>

<b>Funktionsbeschreibung</b> .....	<b>6</b>
<b>Frontblende</b> .....	<b>6</b>
<b>Rückwand</b> .....	<b>7</b>
<b>Fernbedienung</b> .....	<b>8</b>

## **Anschlüsse** ..... **9**

<b>Allgemeine Hinweise über Anschlüsse</b> ....	<b>9</b>
<b>Audioanschlüsse</b> .....	<b>9</b>
Digitalanschluss .....	9
Analoganschluss .....	9
<b>Videoanschlüsse</b> .....	<b>10</b>
Component-Video-Buchsen <A> .....	10
S-Video-Buchse <B> .....	10
Komposit-Video-Buchse <C> .....	10
SCART-Buchse <D> (Nur Modelle für Europa und Russland) .....	10
<b>HDMI-Anschluss</b> .....	<b>11</b>
HDMI-Buchse .....	11
<b>Andere Anschlüsse</b> .....	<b>12</b>
USB-Port .....	12
Fernbedienungsbuchsen .....	12

## **Erste Schritte** ..... **13**

<b>Schritt 1: Einsetzen der Batterien in die Fernbedienung</b> .....	<b>13</b>
Verwendung der Fernbedienung .....	13
<b>Schritt 2: Einschalten der Stromversorgung</b> ...	<b>13</b>
<b>Schritt 3: Einstellung eines TV-Typs/ Displays und der Sprache</b> .....	<b>14</b>
Einstellung des Farbsystems für Ihr Fernsehgerät ....	14
Einstellung des Seitenverhältnisses für Ihr Fernsehgerät .....	15
Einstellung der OSD-Menüsprache .....	15
Einstellung der Audio-, Untertitel- und Disc-Menüsprache (nur DVD-Video) .....	16

<b>Wiedergabe-Bedienung</b> .....	<b>17</b>
<b>Grundlegende Bedienung</b> .....	<b>17</b>
Auswahl eines Tracks/Kapitels .....	17
Suchlauf vorwärts/rückwärts .....	17
<b>Wiederholungs-/Zufallsfunktionen</b> .....	<b>17</b>
Wiederholungs-/Zufallswiedergabe .....	17
Wiederholung eines Abschnittes innerhalb eines Kapitels/Tracks .....	18
<b>Bedienungsvorgänge für die Videowiedergabe (DVD/VCD/SVCD)</b> .....	<b>18</b>
Verwendung des Disc-Menüs .....	18
Zeitlupenwiedergabe .....	18
Heran-/Wegzoomen von Bildern .....	18
Wiederaufnahme der Wiedergabe ab dem letzten Stoppunkt .....	18
Verwendung von On-Screen-Display (OSD) .....	19
<b>Spezielle DVD-Funktionen</b> .....	<b>20</b>
Wiedergabemodus .....	20
Wählen einer Audio-Sprache/Format und Untertitelsprache .....	20
<b>Spezielle VCD/SVCD-Funktionen</b> .....	<b>20</b>
Verwendung des PBC- (Wiedergabesteuerung-) Menüs .....	20
<b>Wiedergabe von Daten-Discs (MP3/WMA/WMV/JPEG/DivX®)</b> .....	<b>21</b>
Auswahl eines Ordners und Tracks/einer Datei .....	21
<b>Spezielle Bilddisc-Funktionen</b> .....	<b>21</b>
Verwendung der Vorschaufunktion .....	21
Heran-/Wegzoomen von Bildern .....	22
Wiedergabe mit mehreren Winkeln .....	22
Gleichzeitige Wiedergabe von MP3-Musik und JPEG-Bildern .....	22
<b>Spezielle DivX®-Funktionen</b> .....	<b>22</b>
Verwendung des interaktiven Menüs .....	22
Wählen einer Tonspur-/Untertitelsprache .....	22
<b>Verwendung eines USB-Geräts</b> .....	<b>23</b>
Unterstützte USB-Geräte .....	23
Wiedergabe von Datendateien .....	23

# Inhaltsverzeichnis

<b>Setup-Menü</b> .....	<b>25</b>
<b>Menü-Übersicht</b> .....	<b>25</b>
<b>Setup-Menü Bedienung</b> .....	<b>27</b>
<b>Allgemeines Setup-Menü</b> .....	<b>28</b>
Verriegeln/Entriegeln der Disc für die Wiedergabe	...28
Aufnahme von CD-Tracks auf Ihr USB-Gerät	...28
Programmieren von Disc-Tracks (außer MP3/WMA/WMV/JPEG/DivX®)	...30
Dimmen des Frontblende-Displays	...30
OSD-Sprache	...30
Einstellung des Bildschirmschoners	...31
Einstellung des Einschlaf-Timers	...31
Anzeige des DivX® VOD-Registrierungscodes	...31
<b>Audio-Setup-Menü</b> .....	<b>31</b>
Einstellung des analogen Ausgangs	...31
Einstellung des digitalen Ausgangs	...32
Ein- und Ausschalten von HDMI-Audio	...32
Ein- und Ausschalten des Nachthörmodus	...33
<b>Video-Setup-Menü</b> .....	<b>33</b>
TV-Typ	...33
Einstellung des TV-Displays	...33
Ein-/Ausschalten der Progressive-Scan-Funktion	...34
Justieren von Bildeinstellungen	...34
Ein- und Ausschalten des Schwarzpegels	...35
Ein-/Ausschalten der Schrifteinblendung (Closed Caption)	...35
Umschalten von YUV/RGB (Nur Modelle für Europa und Russland)	...36
Einstellung von HDMI-Video	...36
<b>Menü für Einstellung der Bevorzugen</b> .....	<b>37</b>
Audio-, Untertitel- und Disc-Menü	...37
Restriktion der Wiedergabe mittels Kindersicherung	...37
Wahl der Wiedergabe des VR-Formats	...38
Wählen des Daten-Disc-Menüs	...38
Wählen von DivX® externe Untertitelgruppe (ausgenommen Modell für Korea)	...38
Auswahl verschiedener PBC- (Wiedergabesteuerung-) Funktionen	...39
Einstellung der Auto-Standby-Funktion	...39
Änderung des Passworts	...40
Zurücksetzen des Systems	...40

<b>Sprachencodes</b> .....	<b>41</b>
----------------------------	-----------

<b>Störungssuche</b> .....	<b>42</b>
----------------------------	-----------

<b>Glossar</b> .....	<b>46</b>
----------------------	-----------

<b>Technische Daten</b> .....	<b>48</b>
-------------------------------	-----------

## Modelle für Europa

### Verbraucherinformation zur Sammlung und Entsorgung alter Elektrogeräte und benutzter Batterien



Befinden sich diese Symbole auf den Produkten, der Verpackung und/oder beiliegenden Unterlagen, so sollten benutzte elektrische Geräte und Batterien nicht mit dem normalen Haushaltsabfall entsorgt werden.



In Übereinstimmung mit Ihren nationalen Bestimmungen und den Richtlinien 2002/96/EC und 2006/66/EC, bringen Sie alte Geräte und benutzte Batterien bitte zur fachgerechten Entsorgung.



Wiederaufbereitung und Wiederverwendung zu den entsprechenden Sammelstellen.

Durch die fachgerechte Entsorgung der Elektrogeräte und Batterien helfen Sie, wertvolle Ressourcen zu schützen und verhindern mögliche negative Auswirkungen auf die menschliche Gesundheit und die Umwelt, die andernfalls durch unsachgerechte Müllentsorgung auftreten könnten.



Für weitere Informationen zum Sammeln und Wiederaufbereiten alter Elektrogeräte und Batterien, kontaktieren Sie bitte Ihre örtliche Stadt- oder Gemeindeverwaltung, Ihren Abfallentsorgungsdienst oder die Verkaufsstelle der Artikel.

**Pb**

### [Entsorgungsinformation für Länder außerhalb der Europäischen Union]

Diese Symbole gelten nur innerhalb der Europäischen Union. Wenn Sie solche Artikel ausrangieren möchten, kontaktieren Sie bitte Ihre örtlichen Behörden oder Ihren Händler und fragen Sie nach der sachgerechten Entsorgungsmethode.

### Anmerkung zum Batteriesymbol (untere zwei Symbolbeispiele):

Dieses Symbol kann auch in Kombination mit einem chemischen Symbol verwendet werden. In diesem Fall entspricht dies den Anforderungen der Direktive zur Verwendung chemischer Stoffe.

## Über diese Anleitung

Wir möchten uns bei dieser Gelegenheit dafür bedanken, dass Sie sich für dieses Gerät entschieden haben. Diese Bedienungsanleitung erläutert die grundlegenden Bedienungsvorgänge dieses Gerätes.

- Die in dieser Anleitung gezeigten Abbildungen beruhen auf dem für Europa bestimmten Modell, wenn nicht anders angegeben.
- Hinweise enthalten Informationen bezüglich Sicherheits- und Bedienungsanweisungen.
-  zeigt einen Tipp für Ihre Bedienung an.
- Diese Anleitung wurde vor der Produktion gedruckt. Änderungen des Designs und der technischen Daten im Sinne ständiger Verbesserungen usw. vorbehalten. Im Falle einer Differenz zwischen der Anleitung und dem Produkt, weist das Produkt Priorität auf.

## Mitgeliefertes Zubehör

### Modelle für Europa und Russland















- Fernbedienung
- Zwei Mignonbatterien (AAA, R03, UM-4) für die Fernbedienung
- Cinch-Stereokabel
- Composite-Videosignal

### Modelle für USA, Kanada, Mittel- und Südamerika, Australien, Asien und Korea

- Fernbedienung
- Zwei Mignonbatterien (AAA, R03, UM-4) für die Fernbedienung
- Audio/Video-Kabel

## Regionalcodes

Dieses Gerät ist so ausgelegt, dass es das Regionen-Management-System unterstützt. Überprüfen Sie die auf DVD-Hülle angegebene Regionalcodenummer. Falls diese Nummer nicht mehr der Regionalcodenummer dieses Geräts übereinstimmt (siehe nachfolgende Tabelle oder die Rückseite des Geräts), dann kann die Disc auf diesem Gerät nicht abgespielt werden.

Bestimmungsgebiet	Regionalcode für dieses Gerät	Abspielbare Discs
USA, Kanada		 
Europa		 
Asien, Korea		 
Australien, Mittel- und Südamerika		 
Russland		 

# Einleitung

## Abspielbare Disc-Formate

Dieses Gerät ist zum Betrieb mit Discs ausgelegt, die mit den im Folgenden gezeigten Logos markiert sind. Versuchen Sie niemals einen anderen Disc-Typ in dieses Gerät einzusetzen.



Dieses Gerät kann Folgendes abspielen:

- DVD-R/RW/R DL- und DVD+R/RW/R DL-Discs, die in mit DVD-Video kompatibelem Format aufgezeichnet wurden
- DVD-R/RW-Discs, die im VR-Format (kompatibel mit CPRM) aufgezeichnet wurden
- MP3-, WMA-, WMV- und JPEG-Dateien, die auf CD-R/RW, DVD-R/RW, DVD+R/RW und USB-Gerät aufgezeichnet sind
- KODAK Picture CDs, FUJICOLOR CDs
- ISO 9660 Level1/Level2 für CD-R/RW
- Bis zu 298 Ordner pro Disc/USB-Gerät und bis zu 648 Dateien pro Ordner mit bis zu 8 Hierarchien
- DivX®-Dateien, die auf CD-R/RW, DVD-R/RW, DVD+R/RW und USB-Gerät aufgezeichnet sind
  - Offizielles DivX® Ultra-zertifiziertes Produkt
  - Wiedergabe aller DivX®-Videos (einschließlich DivX® 6) sowie verbesserte Wiedergabe von DivX®-Media-Dateien und des DivX-Media-Formats

## Hinweise

- CD-R/RW, DVD-R/RW/R DL und DVD+R/RW/R DL können nicht wiedergegeben werden, wenn sie nicht vorher finalisiert werden.
- Progressive JPEG- und urheberrechtlich geschützte WMA- und WMV-Dateien können mit diesem Gerät nicht abgespielt werden.
- Dieses Gerät ist mit nicht mit dem WMV Advanced-Profil kompatibel.
- Nur die erste Session von DVD-R/RW/R DL und DVD+R/R DL kann abgespielt werden.
- Bei Discs ohne die links gezeigten Logos kann nicht garantiert werden, dass sie richtig funktionieren.
- Manche Discs können nicht wiedergegeben werden, abhängig von den Disc-Eigenschaften oder Aufnahmebedingungen, auch wenn sie die links gezeigten Logos tragen.
- Verwenden Sie niemals Discs anderer als der Standardform (herzförmige Discs usw.).
- Verwenden Sie niemals Discs mit auf der Oberfläche angebrachtem Klebeband, Schildern, Aufklebern oder vielen Kratzern.



Für Einzelheiten über abspielbare Formate siehe „Technische Daten“ auf Seite 48.

## Reinigen der Discs

- Etwaig verschmutzte Discs sollten Sie mit einem Reinigungstuch reinigen. Dabei die Disc von der Mitte nach außen abwischen. Die Discs niemals mit kreisförmigen Bewegungen abwischen.
- Niemals Lösungsmittel wie Benzol, Verdüner im Fachhandel erhältliche Reinigungsmittel oder für Analog-Schallplatten bestimmte Antistatik-Sprays verwenden.

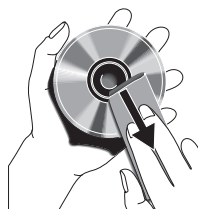

## Patent-Information



Hergestellt unter Lizenz von Dolby Laboratories. Dolby und das Doppel-D-Symbol sind Warenzeichen von Dolby Laboratories.



Hergestellt unter Lizenz unter den US-amerikanischen Patentnummern: 5,451,942 und andere USA- und weltweite Patente eingetragen oder angemeldet. DTS und DTS Digital Out sind eingetragene Warenzeichen, und die DTS-Logos und das Symbol sind Warenzeichen von DTS, Inc. Copyright 1996-2007 DTS, Inc. Alle Rechte vorbehalten.



DivX, DivX Ultra Certified und die zugehörigen Logos sind Marken von DivX, Inc. und werden unter Lizenz verwendet.



HDMI, das HDMI-Logo und High-Definition Multimedia Interface sind Marken oder eingetragene Marken der HDMI Licensing LLC.

Die in diesem Produkt eingesetzte Copyright-Schutztechnologie ist durch US-Patente und andere Rechte zum Schutz geistigen Eigentums geschützt. Die Verwendung dieser Copyright-Schutztechnologie unterliegt der Genehmigung durch Macrovision und ist nur für den häuslichen Gebrauch und andere eingeschränkte Betrachtungsanwendungen vorgesehen, es sei denn, es liegt eine ausdrückliche Genehmigung durch Macrovision vor. Reverse Engineering oder Disassemblieren ist verboten.

# Funktionsbeschreibung

## Frontblende

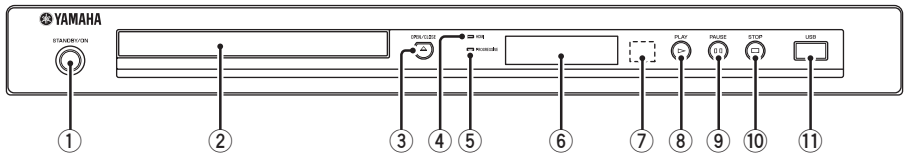

### ① STANDBY/ON

Schaltet dieses Gerät ein oder in den Bereitschaftsmodus (siehe Seite 13). Im Bereitschaftsmodus verbraucht dieses Gerät eine geringe Strommenge, um die Infrarotsignale von der Fernbedienung empfangen zu können.

### ② Disc-Schublade

Setzt eine Disc in die Disc-Schublade ein (siehe Seite 17).

### ③ OPEN/CLOSE ( $\triangle$ )

Öffnet oder schließt das Disc-Fach (siehe Seite 17).

### ④ HDMI-Anzeige

Leuchtet auf, wenn eine HDMI-Komponente angeschlossen ist, und signalisiert Ausgabe über die HDMI-Buchse dieses Geräts.

### ⑤ PROGRESSIVE-Anzeige

Leuchtet auf, wenn dieses Gerät in den Progressiv-Modus (siehe Seite 34) geschaltet ist.

### ⑥ Frontblende-Display

Zeigt den aktuellen Status dieses Geräts.

### ⑦ Fernbedienungssensor

Empfängt die Infrarotsignale der Fernbedienung (siehe Seite 13).

### ⑧ PLAY ( $\triangleright$ )

Startet die Wiedergabe.

### ⑨ PAUSE ( $\square\square$ )

Schaltet die Wiedergabe auf Pause. Bild-für-Bild-Wiedergabe (siehe Seite 17).

### ⑩ STOP ( $\square$ )

Stoppt die Wiedergabe.

### ⑪ USB-Port

Stellen Sie die Verbindung zum USB-Anschluss Ihres USB-Geräts her (siehe Seite 12).

## Rückwand

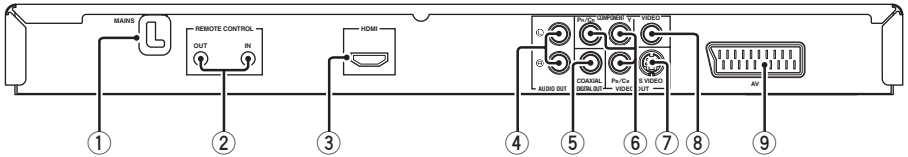

(Modelle für Europa)

- ① **Netzkabel**  
Schließen Sie das Stromkabel an die Netzdose an.
- ② **REMOTE CONTROL (IN, OUT)-Buchsen**  
Schließen Sie die REMOTE CONTROL (IN)-Buchse dieses Geräts an die Fernbedienung-Ausgangsbuchse Ihres Yamaha-AV-Receiver an (siehe Seite 12). Schließen Sie die REMOTE CONTROL (OUT)-Buchse dieses Geräts an die Fernbedienung-Eingangsbuchse Ihrer Yamaha-Komponente an.
- ③ **HDMI-Buchse**  
Stellen Sie die Verbindung zu der HDMI-Eingangsbuchse Ihrer HDMI-Komponente her (siehe Seite 11).
- ④ **AUDIO OUT (L, R)-Buchsen**  
Stellen Sie die Verbindung zu den Audio-Eingangsbuchsen Ihres AV-Receiver oder Ihrer Stereoanlage her (siehe Seite 9).
- ⑤ **DIGITAL OUT - COAXIAL-Buchse**  
Stellen Sie die Verbindung zu der koaxialen Eingangsbuchse Ihres AV-Receiver her (siehe Seite 9).
- ⑥ **VIDEO OUT - COMPONENT (Y, Pb/Cb, Pr/Cr)-Buchsen**  
Stellen Sie die Verbindung zu den Component-Eingangsbuchsen Ihres AV-Receiver her (siehe Seite 10).
- ⑦ **VIDEO OUT - S VIDEO-Buchse**  
Stellen Sie die Verbindung zu der S-Video-Eingangsbuchse Ihres AV-Receiver her (siehe Seite 10).
- ⑧ **VIDEO OUT - VIDEO-Buchse**  
Stellen Sie die Verbindung zu der Composite-Video-Eingangsbuchse Ihres AV-Receiver her (siehe Seite 10).
- ⑨ **AV-Buchse**  
**(Nur Modelle für Europa und Russland)**  
Stellen Sie die Verbindung zu der SCART-Eingangsbuchse Ihres Fernsehers her (siehe Seite 10).

**Vorsicht: Berühren Sie nicht die inneren Stifte der Buchsen an der Rückseite dieses Geräts. Elektrostatische Entladung kann permanente Schäden an diesem Gerät verursachen.**

# Funktionsbeschreibung

## Fernbedienung

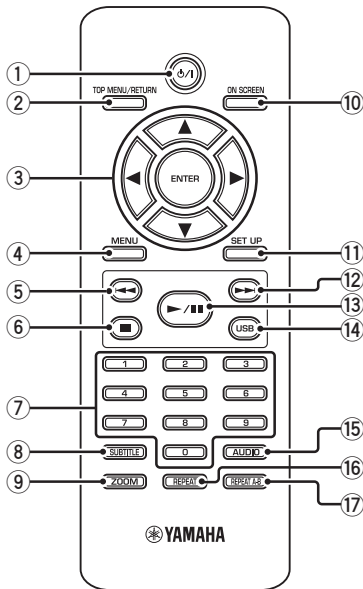

- ① **☎/I**  
Schaltet dieses Gerät ein oder in den Bereitschaftsmodus (siehe Seite 13). Im Bereitschaftsmodus verbraucht dieses Gerät eine geringe Strommenge, um die Infrarotsignale von der Fernbedienung empfangen zu können.
- ② **TOP MENU/RETURN**  
Zeigt die Hauptseite des Disc-Menüs (DVD) an. Geht zum vorherigen Menü (DVD\*/VCD) zurück (siehe Seite 20).
- ③ **◀/▶/▲/▼**  
Wählt einen Punkt im momentan angezeigten Menü. Suche oder Zeitlupenwiedergabe (siehe Seite 27).  
**ENTER**  
Damit bestätigen Sie den angewählten Menüeintrag (siehe Seite 27).
- ④ **MENU**  
Zeigt das Menü einer Disc (DVD/JPEG) an (siehe Seite 18, 20, 21 und 22).  
Schaltet PBC ein oder aus (VCD) (siehe Seite 20).
- ⑤ **◀◀**  
Geht zu dem vorherigen Track oder Kapitel (siehe Seite 17).  
Sucht rückwärts (siehe Seite 17).\*

- ⑥ **■**  
Stoppt die Wiedergabe (siehe Seite 17).  
Öffnet die Disc-Schublade.\*
- ⑦ **Zifferntasten (0-9)**  
Wählt nummerierte Punkte im momentan angezeigten Menü.
- ⑧ **SUBTITLE**  
Wählt die Untertitelsprache (siehe Seite 20 und 22).
- ⑨ **ZOOM**  
Vergrößert oder verkleinert das Videobild (siehe Seite 18 und 22).
- ⑩ **ON SCREEN**  
Greift auf das Bildschirmanzeige-Menü (OSD) dieses Geräts zu (siehe Seite 19).
- ⑪ **SET UP**  
Greift auf das Setup-Menü dieses Geräts zu oder verlässt es (siehe Seite 14 und 27).
- ⑫ **▶▶**  
Geht zu dem nächsten Track oder Kapitel (siehe Seite 17).  
Sucht vorwärts (siehe Seite 17).\*
- ⑬ **▶/||**  
Startet die Wiedergabe oder schaltet sie auf Pause (siehe Seite 17).
- ⑭ **USB**  
Greift auf die Inhalte des angeschlossenen USB-Geräts zu oder verlässt den USB-Modus (siehe Seite 23).
- ⑮ **AUDIO**  
Wählt die Audio-Sprache oder das Format (siehe Seite 20 und 22).
- ⑯ **REPEAT**  
Greift auf den Wiederholungs-/Zufallsmodus zu oder verlässt ihn (siehe Seite 17).
- ⑰ **REPEAT A-B**  
Wiederholt ein spezifisches Segment (siehe Seite 18).

\* Die Taste etwa zwei Sekunden lang gedrückt halten.



## Allgemeine Hinweise über Anschlüsse

Stellen Sie immer dieses Gerät aus und ziehen Sie den Netzstecker ab, bevor Sie Verbindungen herstellen oder ändern.

- Je der anzuschließen gewünschten Komponente gibt es verschiedene Möglichkeiten zum Anschluss. Mögliche Anschlüsse sind unten beschrieben.
- Siehe nach Bedarf mitgelieferte Bedienungsanleitungen Ihrer anderen Komponenten zur Wahl der besten Anschlüsse.
- Schließen Sie dieses Gerät nicht über Ihren Videocassettenrecorder an. Die Videoqualität könnte durch das Kopierschutzsystem beeinträchtigt werden.
- Verbinden Sie die Audio-Ausgangsbuchse dieses Gerät mit der Cinch-Eingangsbuchse an Ihre Audioanlage.

### Hinweise

- Sie müssen [DIGITALAUSGANG] auf [ALLE] (siehe „DIGITALAUSGANG“ auf Seite 32) einstellen.
- Wenn das Audioformat oder der Digitalausgang nicht den Fähigkeiten des Receivers entspricht, produziert der Receiver einen verzerrten Sound oder überhaupt keinen Sound. Stellen Sie sicher, dass das geeignete Audioformat im Menübildschirm auf der Disc gewählt wird. Durch einmaliges oder mehrmaliges Drücken von **AUDIO** an der Fernbedienung kann nicht nur die Audiosprache, sondern auch das audioformat umgeschaltet werden. Das gewählte Format erscheint einige Sekunden lang auf dem Fernschirmschirm.
- Wenn Sie die Formate Dolby Digital und DTS genießen möchten, müssen Sie dieses Gerät an einen AV-Receiver anschließen, der diese Formate unterstützt.

## Audioanschlüsse

### Digitalanschluss

Dieses Gerät weist eine digitale koaxiale Ausgangsbuchse auf. Verbinden Sie die DIGITAL OUT - COAXIAL-Buchse dieses Geräts mit Ihrem AV-Receiver, ausgestattet mit Dolby Digital- oder DTS-Decoder, mit einem im Fachhandel erhältlichen digitalen Koaxial-Audiokabel.

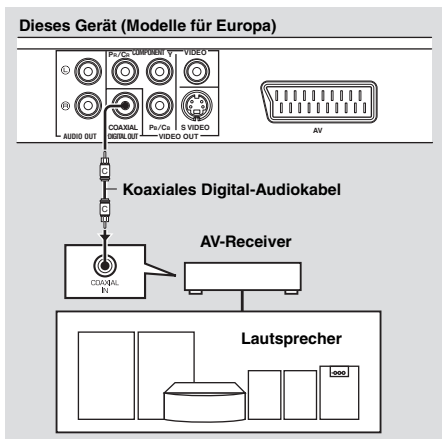

### Analoganschluss

Dieses Gerät hat 2-Kanal-Analog-Ausgangsbuchsen. Verbinden Sie die AUDIO OUT (L, R)-Buchsen dieses Geräts mit den entsprechenden Eingangsbuchsen Ihrer Audiokomponente (wie einem Stereo-Verstärker) unter Verwendung des mitgelieferten Cinch-Kabels (Modelle für Europa und Russland) oder Audio/Video-Kabels (andere Modelle).

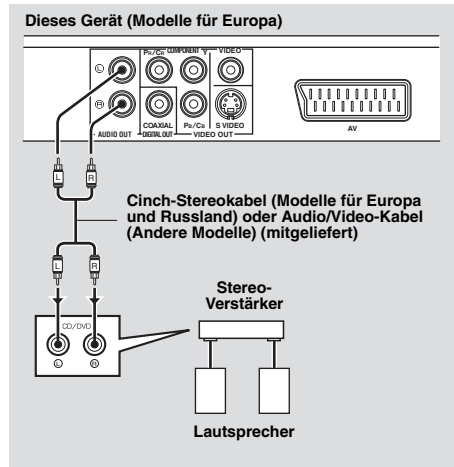

# Anschlüsse

## Videoanschlüsse

Stellen Sie die Videoverbindungen zu Ihrem Receiver und Fernsehgerät so her, dass Sie einen Fernseher für verschiedene Videoquellen (LD, Videorecorder usw.) verwenden können, indem Sie einfach den Eingangswahlschalter Ihres Receivers umschalten.

Dieses Gerät weist mehrere Typen von Video-Ausgangsbuchsen auf. Verwenden Sie die, die der an die Eingangsbuchsen angeschlossenen Komponente entspricht.

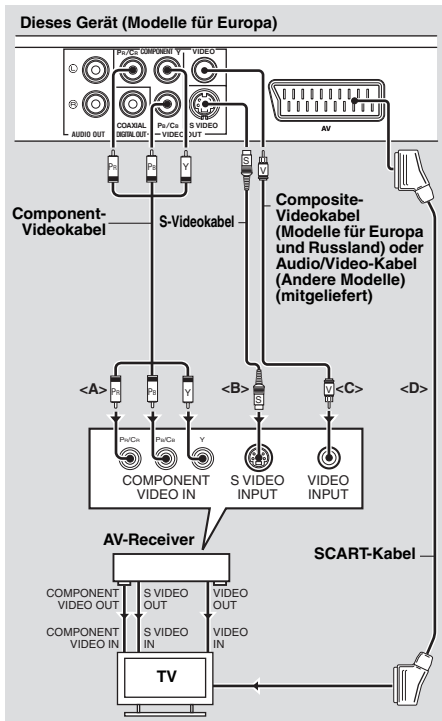

### Component-Video-Buchsen <A>

Component-Video-Verbindungen erzielen höhere Farbtreue als S-Video-Verbindungen, indem sie Videosignale getrennt auf verschiedenen Leitungen für Luminanz- (Y: Grün) und Farb-Signale übertragen (PB: Blau, PR: Rot).

Verbinden Sie die VIDEO OUT - COMPONENT (Y, Pb/Cb, Pr/Cr)-Buchsen dieses Geräts mit den Component-Eingangsbuchsen Ihres AV-Receiver und dann mit der Ihres Fernsehers, indem Sie ein im Fachhandel erhältliches Component-Video-Kabel verwenden. Beachten Sie die Farbe jeder Buchse beim Herstellen von Verbindungen. Wenn Ihr Receiver nicht Component-Ausgangsbuchsen hat, können Sie ein besseres Videobild erzielen, indem Sie die Component-Ausgangsbuchsen dieses Geräts direkt mit den Component-Eingangsbuchsen Ihres Fernsehers verbinden.

### S-Video-Buchse <B>

Mithilfe der S-Video-Anschlüsse lässt sich bessere Bildqualität als mit den Composite-Videoanschlüssen erzielen, indem Videosignale auf getrennten Leitungen für Luminanz (Y) und Farbe (C) übertragen werden.

Verbinden Sie die VIDEO OUT - S VIDEO-Buchse dieses Geräts mit der S-Video-Eingangsbuchse Ihres AV-Receiver und dann mit der Ihres Fernsehers, indem Sie ein im Fachhandel erhältliches S-Video-Kabel verwenden.

### Komposit-Video-Buchse <C>

Verbinden Sie die VIDEO OUT - VIDEO-Buchse dieses Geräts mit der Video-Eingangsbuchse Ihres AV-Receiver und dann mit der Ihres Fernsehers über das mitgelieferte Composite-Video-Kabel (Modelle für Europa und Russland) oder Audio/Video-Kabel (andere Modelle).

### SCART-Buchse <D> (Nur Modelle für Europa und Russland)

Sie können den Fernseher direkt an dieses Gerät anschließen.

Verbinden Sie die AV-Buchse dieses Geräts mit der SCART-Eingangsbuchse Ihres Fernsehers, indem Sie ein im Fachhandel erhältliches SCART-Kabel verwenden. Die AV-Klemme gibt Composite- und RGB-Video-Signale zusammen mit dem 2-Channel-Audiosignal aus. Stellen Sie den Ausgang des Videosignals in „Umschalten von YUV/RGB (Nur Modelle für Europa und Russland)“ auf Seite 36 ein.

## HDMI-Anschluss

### HDMI-Buchse

HDMI (High-Definition Multimedia Interface) bietet hochwertiges digitales Audio und Video auf einer einzigen Verbindung. Verbinden Sie die HDMI-Buchse dieses Geräts mit einer HDMI-Eingangsbuchse Ihres AV-Receiver und dann mit der Ihres Fernsehers, indem Sie ein im Fachhandel erhältliches HDMI-Kabel verwenden. Wenn Ihr Receiver keine HDMI-Ausgangsbuchsen hat, können Sie ein besseres Videobild erzielen, indem Sie die HDMI-Buchse dieses Geräts direkt mit der HDMI-Eingangsbuchse Ihres Fernsehers verbinden. Dieses Gerät kann High-Definition JPEG-Bilder (720p, 1080i oder 1080p) darstellen, wenn Sie es an ein HDTV über die HDMI-Buchse anschließen. Für Einzelheiten siehe „HD JPEG“ auf Seite 37.

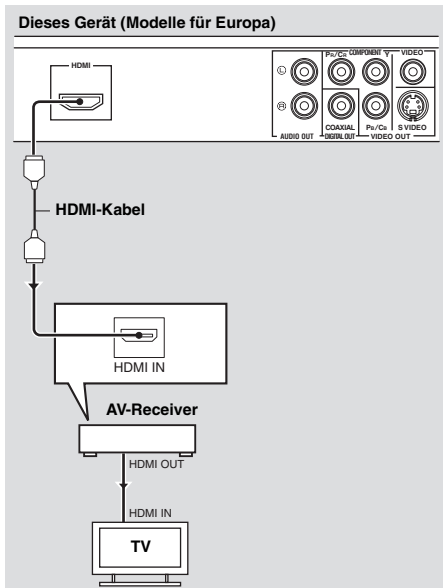

### Hinweise

- Sie müssen [HDMI AUDIO] (siehe Seite 32) und [HDMI-VIDEO] (siehe Seite 36) richtig einstellen.
- Sie müssen geeignete Audioverbindungen herstellen, wenn die angeschlossene Komponente keine Audiosignale ausgibt (siehe „Audioanschlüsse“ auf Seite 9).
- Dieses Gerät ist mit HDCP-inkompatiblen HDMI- oder DVI-Komponenten nicht kompatibel.
- Sie benötigen ein im Fachhandel erhältliches HDMI/DVI-Wandlerkabel, um dieses Gerät mit anderen DVI-Komponenten zu verbinden. In diesem Fall gibt die HDMI-Buchse dieses Geräts keine Audiosignale aus.
- Je nach der angeschlossenen DVI-Komponente kann das Schwarz und Weiß im Bild nicht distinkt sein. In diesem Fall stellen Sie die Bildeinstellung der angeschlossenen DVI-Komponente ein.
- Das Kabel der HDMI/DVI-Komponente, die an die HDMI-Buchse dieses Geräts angeschlossen ist, darf während der Wiedergabe nicht abgezogen werden, und die Komponente darf nicht ausgeschaltet werden. Anderenfalls kann es zu einer Unterbrechung der Wiedergabe oder zu Rauschstörungen kommen.



Beim Anschließen einer HDMI-Komponente siehe die mit Ihrer Komponente mitgelieferte Anleitung.

# Anschlüsse

## Andere Anschlüsse

### USB-Port

Dieses Gerät hat einen USB-Port und kann auf MP3-, WMA-, WMV-, JPEG- und DivX®-Dateien zugreifen, die auf Ihrem USB-Gerät gespeichert sind.

Verbinden Sie einen USB-Anschluss Ihres USB-Geräts mit dem USB-Port an der Vorderseite dieses Geräts.

Wenn Ihr USB-Gerät an den USB-Port dieses Geräts angeschlossen ist, können Sie Tracks von einer CD auf Ihr USB-Gerät im MP3-Format aufnehmen. Für Einzelheiten siehe „Aufnahme von CD-Tracks auf Ihr USB-Gerät.“ auf Seite 28.

Zum Abtrennen des USB-Geräts drücken Sie **■** zum Stoppen der Wiedergabe, drücken Sie **USB** zum Zurückschalten auf den Disc-Modus und trennen dann das Gerät von dieser Einheit ab.

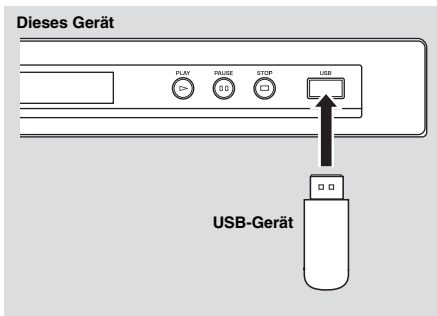

### Hinweis

Dieses Gerät erkennt u.U. einige USB-Geräte nicht richtig.



Für Einzelheiten über die USB-Merkmale siehe „Verwendung eines USB-Geräts“ auf Seite 23.

## Fernbedienungsbuchsen

Dieses Gerät hat Fernbedienungs-Eingangs-/Ausgangsbuchsen. Wenn Ihr AV-Receiver ein Yamaha-Produkt ist und die Fähigkeit zur Übertragung von SCENE-Steuersignalen hat, können Sie die SCENE-Funktion einsetzen. Verbinden Sie die REMOTE CONTROL (IN)-Buchse dieses Geräts mit der Fernbedienung-Ausgangsbuchse an Ihrem Receiver über ein handelsübliches Mono-3,5-mm-Ministeckerkabel, so dass dieses Gerät die Wiedergabe automatisch beginnt, indem einfach eine SCENE-Taste am Receiver gedrückt wird.

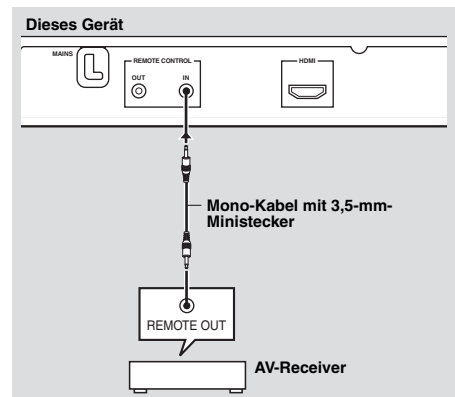

- Einzelheiten über die SCENE-Funktion siehe mit Ihrem Yamaha-Receiver mitgelieferte Bedienungsanleitung.
- Sie können eine Yamaha-Komponente (wie einen DVD-Player und einen CD-Player) entsprechend mit der SCENE-Funktion an die REMOTE CONTROL (OUT)-Buchse an diesem Gerät anschließen.

## Schritt 1: Einsetzen der Batterien in die Fernbedienung

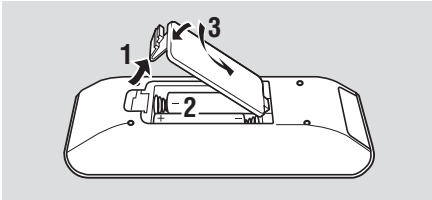

- 1 Öffnen Sie das Batteriefach.
- 2 Setzen Sie die beiden mitgelieferten Mignonbatterien (AAA, R03,UM-4) entsprechend den Markierungen (+/-) ein, in das Batteriefach ein.
- 3 Schließen Sie den Deckel wieder.

### Hinweise

- Setzen Sie die Batterien mit richtiger Polarität entsprechend den Markierungen (+/-) ein. Verkehrt herum eingesetzte Batterien können leak werden.
- Ersetzen Sie die erschöpften Batterien sofort durch neue, um Leckwerden zu vermeiden.
- Nehmen Sie die Batterien aus dem Batteriefach, wenn die Fernbedienung nicht länger als einen Monat benutzt wird.
- Falls die Batterien auslaufen sollten, entsorgen Sie diese unverzüglich. Vermeiden Sie eine Berührung des ausgelaufenen Materials, und lassen Sie dieses niemals in Kontakt mit Ihrer Kleidung usw. kommen. Reinigen Sie das Batteriefach gründlich, bevor Sie neue Batterien einsetzen.
- Verwenden Sie niemals alte Batterien gemeinsam mit neuen Batterien.
- Verwenden Sie niemals gleichzeitig Batterien unterschiedlichen Typs (wie z.B. Alkali- und Manganbatterien). Lesen Sie die Aufschrift auf der Verpackung aufmerksam durch, da diese unterschiedlichen Batterietypen gleiche Form und Farbe aufweisen können.
- Entsorgen Sie die Batterien sachgemäß unter Beachtung aller örtlichen Vorschriften.

## Verwendung der Fernbedienung

Verwenden Sie die Fernbedienung in einer Entfernung von innerhalb 6 m gegenüber dem Fernbedienungssensor.

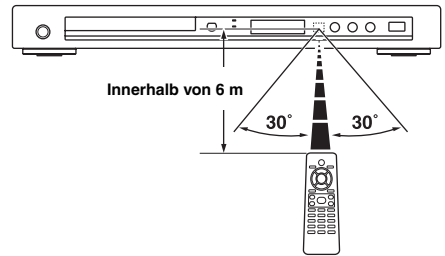

### Hinweise

- Achten Sie darauf, dass kein Wasser oder andere Flüssigkeiten auf die Fernbedienung verschüttet werden.
- Lassen Sie die Fernbedienung nicht fallen.
- Belassen oder lagern Sie die Fernbedienung niemals unter den folgenden Bedingungen:
  - Stellen mit hoher Feuchtigkeit, wie zum Beispiel in der Nähe eines Bades
  - Stellen mit hohen Temperaturen, wie zum Beispiel in der Nähe einer Heizung oder eines Ofens
  - Stellen mit extrem niedrigen Temperaturen
  - Staubige Orte
- Wenn die Fernbedienung nicht stabil arbeitet, richten Sie sie schräg nach oben auf den Sensor.

## Schritt 2: Einschalten der Stromversorgung

- 1 Schließen Sie das Stromkabel an die Netzdose an.
- 2 Schalten Sie Ihr Fernsehgerät und den AV-Receiver ein.
- 3 Wählen Sie die geeignete Eingangsquelle AV-Receiver (siehe mit Ihrem AV-Receiver mitgelieferte Bedienungsanleitung).
- 4 Drücken Sie **STANDBY/ON** auf der Frontblende oder **⏻/I** auf der Fernbedienung, um dieses Gerät einzuschalten.
  - Das Frontblende-Display leuchtet auf.
- 5 Stellen Sie das Fernsehgerät auf den richtigen Video-Eingangskanal ein (siehe mit Ihrem Fernseher mitgelieferte Bedienungsanleitung).
  - Der Vorgabe-Bildschirm erscheint auf dem Fernseher.

# Erste Schritte

## Schritt 3: Einstellung eines TV-Typs/Displays und der Sprache

Sie können dieses Gerät mit dem Setup-Menü auf dem Fernsch Bildschirm anpassen.

### Hinweis

Wenn nicht anders angegeben, werden alle hier beschriebenen Vorgänge mit der mitgelieferten Fernbedienung ausgeführt.



- Um zum vorhergehenden Menü zurückzukehren, drücken Sie **◀**.
- Wenn die gewählte Einstellung nicht geeignet ist, können Sie alle Einstellungen auf die anfänglichen werkseitigen Vorgaben (siehe „Zurücksetzen des Systems“ auf Seite 40) zurückstellen.

## Einstellung des Farbsystems für Ihr Fernsehgerät

Dieses Gerät ist mit den Videoformaten NTSC und PAL kompatibel. Wählen Sie das Farbsystem, das Ihrem Fernsehgerät entspricht.

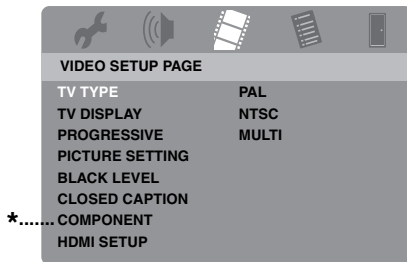

\*: [COMPONENT] ist nur für Modelle für Europa und Russland.

- 1 Drücken Sie **SET UP**.
- 2 Drücken Sie **▶** wiederholt, um „VIDEO SETUP PAGE“ zu wählen.
- 3 Drücken Sie **▲/▼** um [TV TYPE] hervorzuheben, und betätigen Sie danach **▶**.
- 4 Drücken Sie **▲/▼**, um eine der folgenden Optionen hervorzuheben.

### PAL

Wählen Sie diese Option, wenn das angeschlossene Fernsehgerät mit dem PAL-Farbsystem ausgerüstet ist. Dadurch werden die Videosignale einer NTSC-Disc umgewandelt und im PAL-Format ausgegeben.

### NTSC

Wählen Sie diese Option, wenn das angeschlossene Fernsehgerät mit dem NTSC-Farbsystem ausgerüstet ist. Dadurch werden die Videosignale einer PAL-Disc umgewandelt und im NTSC-Format ausgegeben.

### MULTI

Wählen Sie diese Option, wenn das angeschlossene Fernsehgerät sowohl mit dem NTSC- als auch mit dem PAL-System kompatibel ist (z. B. ein Multisystem-TV). Das Ausgabeformat entspricht den Videosignalen der Disc.

**5** Wählen Sie einen Eintrag und drücken Sie dann **ENTER**.

**6** Drücken Sie **SET UP** zum Beenden des Menüs.

### Hinweise

- Bevor Sie die aktuelle TV-Standard-einstellung ändern, stellen Sie sicher, dass Ihr Fernsehgerät den ausgewählten TV-Typ unterstützt.
- Bei der Herstellung von HDMI-Verbindungen können Sie nicht [TV TYPE] ändern oder wählen.



Wenn das Bild auf Ihrem Fernsehgerät nicht ordnungsgemäß angezeigt wird, warten Sie 15 Sekunden ab, bis Sie die automatische Wiederherstellung dieses Geräts aktivieren.

## Einstellung des Seitenverhältnisses für Ihr Fernsehgerät

Sie können das Seitenverhältnis dieser Einheit für Ihr Fernsehgerät einstellen. Wenn Ihr Fernsehgerät ein Seitenverhältnis von 16:9 verwendet, müssen Sie die Einstellung nicht ändern. Für Einzelheiten siehe „Einstellung des TV-Displays“ auf Seite 33.

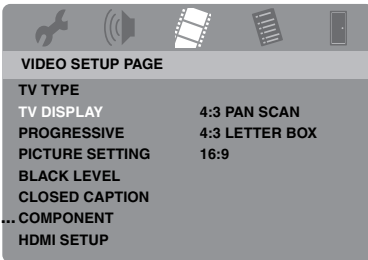

\*: [COMPONENT] ist nur für Modelle für Europa und Russland.

- 1 Drücken Sie **SET UP**.
- 2 Drücken Sie **►** wiederholt, um „VIDEO SETUP PAGE“ zu wählen.
- 3 Drücken Sie **▲/▼** um [TV DISPLAY] hervorzuheben, und betätigen Sie danach **►**.
- 4 Drücken Sie **▲/▼**, um die gewählte Einstellung hervorzuheben, und betätigen Sie danach **ENTER**.
- 5 Drücken Sie **SET UP** zum Beenden des Menüs.

## Einstellung der OSD-Menüsprache

Sie können Ihre eigenen bevorzugten Spracheinstellungen für das Setup-Menü wählen. Diese Einstellung verbleibt, wenn sie gewählt ist.

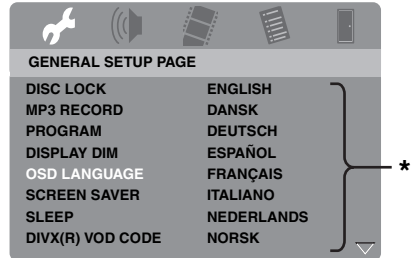

\*: Die Menüeinträge können je nach Modell verschieden sein.

- 1 Drücken Sie **SET UP**.
- 2 Drücken Sie **◀ / ►**, um „GENERAL SETUP PAGE“ zu wählen.
- 3 Drücken Sie **▲/▼** um [OSD LANGUAGE] hervorzuheben, und betätigen Sie danach **►**.
- 4 Drücken Sie **▲/▼**, um eine Sprache auszuwählen, und drücken Sie dann **ENTER**.
- 5 Drücken Sie **SET UP** zum Beenden des Menüs.

# Erste Schritte

## Einstellung der Audio-, Untertitel- und Disc-Menüsprache (nur DVD-Video)

Sie können Ihre bevorzugte Sprache für Audio, Untertitel und Menü der Disc wählen. Dieses Gerät schaltet automatisch auf die gewählte Sprache um, sobald Sie eine Disc laden. Falls die gewählte Sprache auf der Disc nicht vorhanden ist, dann wird an deren Stelle die Standardsprache der Disc verwendet.



\*: Die Menüeinträge können je nach Modell verschieden sein.

### ■ Zum Wählen einer Sprache, die in der Liste nicht aufgeführt ist

- 1 Wählen Sie [SONST] in [AUDIO], [UNTERTITEL] oder [DISK-MENÜ], und drücken Sie dann **ENTER**.
- 2 Verwenden Sie die **Zifferntasten (0-9)** für die Eingabe eines 4-stelligen Sprachcodes (siehe „Sprachencodes“ auf Seite 41), und drücken Sie dann **ENTER**.
- 3 Drücken Sie **SET UP** zum Beenden des Menüs.

- 1 Drücken Sie **■** zweimal, um die Wiedergabe zu stoppen (wenn erforderlich), und betätigen Sie danach **SET UP**.
- 2 Drücken Sie **▶** wiederholt, um „VORZUGSEINSTELL.“ zu wählen.
- 3 Drücken Sie **▲/▼**, um eine der folgenden Optionen hervorzuheben, und betätigen Sie danach **▶**.
  - AUDIO (Audio-Sprache)
  - UNTERTITEL (Untertitel-Sprache)
  - DISK-MENÜ (Disc-Menüsprache)
- 4 Drücken Sie **▲/▼**, um eine Sprache auszuwählen, und drücken Sie dann **ENTER**.
- 5 Wiederholen Sie die Schritte 3-4 für weitere Spracheneinstellungen.
- 6 Drücken Sie **SET UP** zum Beenden des Menüs.



## Hinweise

- Falls das Verbotssymbol (⊘) auf dem Fernsehbildschirm erscheint, wenn Sie eine Taste drücken, dass steht die Funktion dieser Taste auf der aktuellen Disc oder zurzeit nicht zur Verfügung.
- Je nach der Disc können bestimmte Vorgänge anders ausgeführt werden, oder sie unterliegen Einschränkungen. Beachten Sie die mitgelieferten Bedienungshinweise Ihrer Disc.
- Drücken Sie niemals auf die Disc-Schublade, und legen Sie niemals etwas anderes als eine Disc in die Disc-Schublade ein. Anderenfalls kann es zu Fehlbetrieb dieses Geräts kommen.

## Grundlegende Bedienung

- 1 Stellen Sie sicher, dass dieses Gerät eingeschaltet ist.
- 2 Drücken Sie **OPEN/CLOSE** ( $\triangle$ ) auf der Frontblende, um das Discfach zu öffnen.
- 3 Setzen Sie die Disc mit der Beschriftungsseite nach oben ein.
- 4 Drücken Sie **OPEN/CLOSE** ( $\triangle$ ), um das Discfach zu schließen.
  - Nachdem die Disc erkannt wurde, beginnt dieses Gerät automatisch mit der Wiedergabe.
  - Wenn Sie bei geöffnetem Discfach **►/II** drücken, wird das Discfach geschlossen, und die Wiedergabe beginnt automatisch.
- 5 Um die Wiedergabe auf Pause zu schalten, drücken Sie **►/II** während der Wiedergabe.
  - Die Wiedergabe wird angehalten, und der Ton wird stummgeschaltet.
  - Bild-für-Bild-Wiedergabe kann durch wiederholtes Drücken von **PAUSE** ( $\square$ ) an der Frontblende erzielt werden.
- 6 Zum Fortfahren mit der normalen Wiedergabe drücken Sie **►/II** erneut.
- 7 Zum Stoppen der Wiedergabe drücken Sie **■**.

## Auswahl eines Tracks/Kapitels

- 1 Drücken Sie **◀◀/▶▶** oder verwenden Sie die **Zifferntasten (0-9)**, um die Track-/Kapitelnummer einzugeben.
- 2 Drücken Sie während der Wiederholungswiedergabe **◀◀/▶▶**, um denselben Track/dasselbe Kapitel wiederzugeben.

## Suchlauf vorwärts/rückwärts

- 1 Drücken und halten Sie **◀◀/▶▶**, oder drücken Sie **◀/▶**.
- 2 Drücken Sie während der Suche wiederholt **◀◀/▶▶** oder **◀/▶**, um die gewünschte Geschwindigkeit auszuwählen.
- 3 Um mit der normalen Wiedergabe fortzusetzen, drücken Sie **►/II**.

## Hinweis

Die **◀/▶** Taste steht auf manchen Discs möglicherweise nicht zur Verfügung.



Für MP3, WMA, WMV und DivX® ermöglicht Ihnen die Suchfunktion, nach dem aktuell wiedergegebenen Track zu suchen.

## Wiederholungs-/Zufallsfunktionen

### Wiederholungs-/Zufallswiedergabe

Mit jedem Drücken von **REPEAT** während der Wiedergabe ändert sich die Anzeige am Frontblende-Display wie folgt:

#### DVD-Video

- RPT ONE (Kapitel wiederholen)
- RPT TT (Titel wiederholen)
- RPT ALL (alle wiederholen)
- SHUFFLE (Zufall)
- RPT SHF (Zufallswiederholung)
- RPT OFF (Wiederholung aus)

#### DVD-VR-Format

- RPT ONE (Kapitel wiederholen)
- RPT TT (Titel wiederholen)
- RPT ALL (alle wiederholen)
- RPT OFF (Wiederholung aus)

# Wiedergabe-Bedienung

## VCD/SVCD/CD

- RPT ONE (Track wiederholen)
- RPT ALL (alle wiederholen)
- SHUFFLE (Zufall)
- RPT SHF (Zufallswiederholung)
- RPT OFF (Wiederholung aus)

## MP3/WMA/WMV/DivX®

- RPT ONE (Datei wiederholen)
- RPT FLD (Ordner wiederholen)
- SHUFFLE (Zufall)
- RPT OFF (Wiederholung aus)

### Hinweis

Für VCD/SVCD ist die Wiederholungswiedergabe nicht verfügbar, wenn der PBC-Modus (siehe „Spezielle VCD/SVCD-Funktionen“ auf Seite 20) eingeschaltet ist.

## Wiederholung eines Abschnittes innerhalb eines Kapitels/Tracks

- 1 Während des Abspielens einer Disc drücken Sie **REPEAT A-B** am gewünschten Startpunkt.
  - „SET A“ erscheint auf dem Frontblende-Display.
- 2 Drücken Sie erneut **REPEAT A-B** am gewünschten Endpunkt.
  - A und B kann nur mit innerhalb desselben Kapitels/Tracks ausgewählt werden.
  - „RPT AB“ erscheint auf dem Frontblende-Display, und der gewählte Abschnitt wird kontinuierlich wiederholt.
- 3 Um die Sequenz zu verlassen, drücken Sie **REPEAT A-B**.

## Bedienungsvorgänge für die Videowiedergabe (DVD/VCD/SVCD)

### Verwendung des Disc-Menüs

In Abhängigkeit von der Disc erscheint vielleicht ein Menü auf dem Bildschirm des Fernsehers, sobald Sie die Disc einsetzen.

### ■ Wählen einer Wiedergabefunktion oder eines Eintrags

Verwenden Sie ◀ / ▶/▲/▼ oder die **Zifferntasten (0-9)**, und drücken Sie danach **ENTER**, um mit der Wiedergabe zu beginnen.

### ■ Zugriff auf das Menü bzw. Beenden des Menüs

Drücken Sie **MENU**.

## Zeitlupenwiedergabe

Die Video-Wiedergabe kann in Zeitlupe ausgeführt werden.

- 1 Während der Wiedergabe drücken Sie ▲, um die Rückwärts-Zeitlupe zu aktivieren, oder drücken Sie ▼, um die Vorwärtszeitlupe zu aktivieren.
- 2 Drücken Sie während der Zeitlupe wiederholt ▲/▼, um die gewünschte Geschwindigkeit zu wählen.
- 3 Um mit der normalen Wiedergabe fortzusetzen, drücken Sie ▶/II.

### Hinweis

Für VCD und SVCD steht Rückwärts-Zeitlupe nicht zur Verfügung.

## Heran-/Wegzoomen von Bildern

Sie können das Bild im Fernseh Bildschirm vergrößern oder verkleinern und durch das vergrößerte Bild schwenken.

- 1 Während der Wiedergabe drücken Sie wiederholt **ZOOM**, um zwischen den verschiedenen Bildgrößen zu wählen.
  - Verwenden Sie ◀ / ▶/▲/▼, durch das vergrößerte Bild zu schwenken.
  - Die Wiedergabe wird fortgesetzt.
- 2 Drücken Sie wiederholt **ZOOM**, um auf die ursprüngliche Größe zurückzukehren.

## Wiederaufnahme der Wiedergabe ab dem letzten Stopppunkt

Sie können die Wiedergabe der letzten zehn Discs fortsetzen, auch wenn die Discs ausgeworfen oder das Gerät auf Bereitschaftsmodus geschaltet wurde.

- 1 Laden Sie eine der zuletzt abgespielten zehn Discs.  
→ „LADEN“ erscheint auf dem Fernsehbildschirm.
  - 2 Drücken Sie ►/II, während „LADEN“ auf dem Fernsehbildschirm angezeigt wird.  
→ Auf dem Fernsehbildschirm wird „WDGB. FORTS.“ angezeigt, und die Disc wird ab dem letzten Stoppunkt abgespielt.
- **Abbrechen des Wiederaufnahmемodus**  
Nach Ende der Wiedergabe erneut ■ drücken.

## Hinweis

Für das Format DVD VR steht Fortsetzungswiedergabe nicht zur Verfügung.

## Verwendung von On-Screen-Display (OSD)

Das OSD-Menü zeigt die Disc-Wiedergabeinformationen (z.B., Titel oder Kapitelnummer, die abgelaufene Wiedergabedauer, die Audio-/Untertitelsprache). Sie können eine Anzahl von Bedienungsvorgängen ausführen, ohne dass Sie die Wiedergabe der Disc unterbrechen müssen.

- 1 Drücken Sie **ON SCREEN** während der Wiedergabe.  
→ Eine Liste der verfügbaren Disc-Informationen erscheint auf dem Bildschirm des Fernsehers.

## DVD

MENÜ	
TITEL	02/14
KAPITEL	02/14
AUDIO	5.1-K
UNTERTITEL	ENG
BITRATE 16 III TITEL ABGEL. 0:02:25	

## VCD/SVCD

MENÜ	
TRACK	02/14
DISKDAU.	0:49:17
TRACKDAU.	0:03:43
WIEDERH.	AUS
BITRATE 16 III GES. ABGEL. 0:02:25	

- 2 Drücken Sie ▲/▼, um durch die Informationen zu scrollen, und betätigen Sie **ENTER**, um auf den ausgewählten Eintrag zuzugreifen.
  - 3 Verwenden Sie die **Zifferntasten (0-9)**, um die Zahlen/Zeit einzugeben, oder betätigen Sie ▲/▼, um eine Auswahl vorzunehmen, und drücken Sie danach **ENTER**.  
→ Die Wiedergabe wechselt auf die gewählte Angabe für Zeit/Titel/Kapitel/Track.
- **Ändern des Titels/Kapitels/Tracks (DVD/VCD)**
- 1 Drücken Sie ▲/▼, um [TITEL], [KAPITEL] (DVD) oder [TRACK] (VCD) zu wählen.
  - 2 Drücken Sie **ENTER**.
  - 3 Dann geben Sie die Kapitel-/Track-Nummer mit den **Zifferntasten (0-9)** ein.
- **Zeitsuche (DVD/VCD)**
- 1 Drücken Sie ▲/▼, um [TT DAUER] / [KP DAUER] (DVD) oder [DISKDAU.] / [TRACKDAU.] (VCD) zu wählen.
    - [TT DAUER] bezieht sich auf die Gesamtzeit des aktuellen Titels, und [KP DAUER] bezieht sich auf die Gesamtzeit des aktuellen Kapitels.
  - 2 Drücken Sie **ENTER**.
  - 3 Geben Sie Stunden, Minuten und Sekunden von links nach rechts mit den **Zifferntasten (0-9)** ein (z.B. 0:34:27).
- **Ändern von Audio/Untertitel/Winkel (DVD)**  
Sie können die Einstellungen für [AUDIO], [UNTERTITEL] und [WINK.] ändern, wenn diese Funktionen auf der von Ihnen wiedergegebenen Disc verfügbar sind.
- 1 Drücken Sie ▲/▼, um [AUDIO], [UNTERTITEL] oder [WINK.] auszuwählen.
  - 2 Drücken Sie **ENTER**.

# Wiedergabe-Bedienung

## 3 Für Audio und Untertitel:

Drücken Sie **▲/▼**, um Ihre Auswahl hervorzuheben, und betätigen Sie danach **ENTER**.

Für den Winkel:

Wählen Sie mit den **Zifferntasten (0-9)** einen Winkel aus.

## ■ Wiederholung/Zeitanzeige (DVD/VCD)

1 Drücken Sie **▲/▼**, um [WIEDERH.] oder [ZEITANZ.] auszuwählen.

2 Drücken Sie **ENTER**.

3 Drücken Sie **▲/▼**, um Ihre Auswahl hervorzuheben, und betätigen Sie danach **ENTER**.

## ■ Zeitanzeige (CD)

Mit jedem Drücken von **ON SCREEN** ändert sich die Zeitanzeige wie folgt:

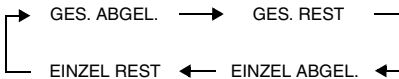

### Hinweis

Je nach der Disk kann das Bildschirmanzeige-Menü (OSD) nicht angezeigt werden, auch wenn Sie **ON SCREEN** drücken.

## Spezielle DVD-Funktionen

### Wiedergabemodus

1 Drücken Sie **MENU**.

→ Das Disc-Titelmenü erscheint auf dem Fernsehbildschirm.

2 Verwenden Sie **◀/▶/▲/▼** oder die **Zifferntasten (0-9)**, um eine Wiedergabeoption zu wählen.

3 Drücken Sie **ENTER**.

## Wählen einer Audio-Sprache/Format und Untertitelsprache

### ■ So wählen Sie eine Audio-Sprache/Format

Drücken Sie wiederholt **AUDIO**, um die gewünschte Audio-Sprache und/oder ein Format auszuwählen.

### ■ Auswählen einer Untertitelsprache

Drücken Sie **SUBTITLE** mehrmals, um die gewünschte Untertitelsprache auszuwählen.

## Spezielle VCD/SVCD-Funktionen

### Verwendung des PBC-(Wiedergabesteuerung-) Menüs

#### Für VCD mit dem Merkmal Playback Control (PBC) (nur Version 2.0)

1 Drücken Sie **MENU**, um zwischen „PBC EIN“ und „PBC AUS“ umzuschalten.

→ Wenn Sie „PBC EIN“ wählen, erscheint das Discmenü (wenn vorhanden) auf dem Fernsehbildschirm.

2 Verwenden Sie die **Zifferntasten (0-9)**, um eine Wiedergabeoption zu wählen.

- Drücken Sie **◀◀/▶▶**, um zur vorhergehenden/ nächsten Seite zu gehen (falls verfügbar).

3 Drücken Sie während der Wiedergabe **TOP MENU/RETURN**, um zum Menü-Bildschirm zurückzukehren.

### ■ Zum Überspringen des Indexmenüs und Wiedergabe einer Disc von Anfang an

Drücken Sie **MENU**, um die PBC-Funktion auszuschalten.

## Wiedergabe von Daten-Discs (MP3/WMA/WMV/JPEG/DivX®)

- 1 Legen Sie eine Datendisc ein.
  - Die Lesedauer für die Disc kann 30 Sekunden aufgrund der Kompliziertheit der Verzeichnis/Dateikonfiguration übersteigen.

→ Das Datendisc-Menü erscheint auf dem Fernsehbildschirm.

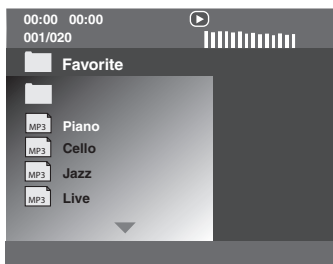

- 2 Die Wiedergabe startet automatisch. Falls nicht, drücken Sie ►/II.
- 3 Drücken Sie ◀◀/▶▶, um zur Wahl eines/einer anderen Tracks/Datei in dem aktuellen Ordner.

### Hinweise

- Für JPEG können manche Dateien jedoch wegen des Seitenverhältnisses des Bilds nicht korrekt angezeigt werden.
- Bestimmte MP3/WMA/WMV/JPEG/DivX®-Discs können aufgrund der Konfiguration und der Eigenschaften der Disc bzw. der Aufnahmebedingungen vielleicht nicht abgespielt werden.
- HD JPEG-Bilder werden u.U. nicht richtig wiedergegeben, wenn das erste Bild angezeigt oder die Disc ausgeschoben wird. Für Einzelheiten über HD JPEG siehe „HD JPEG“ auf Seite 37.
- Je nach dem Bildformat können HD JPEG-Bilder kleiner erscheinen.

## Auswahl eines Ordners und Tracks/einer Datei

- 1 Drücken Sie ▲/▼ zur Wahl eines Ordners, und drücken Sie **ENTER** zum Öffnen des Ordners.
- 2 Drücken Sie ▲/▼ zur Wahl eines/einer Tracks/Datei.
- 3 Drücken Sie **ENTER**.
  - Die Wiedergabe beginnt ab der angewählten Datei und wird bis zum Ende des Ordners fortgesetzt.

## Spezielle Bilddisc-Funktionen

- 1 Setzen Sie eine Bilddisc (JPEG, KODAK Picture CD oder FUJICOLOR CD) ein.
  - Für JPEG erscheint das Bildmenü auf dem Fernsehbildschirm.
  - Für KODAK Picture CD und FUJICOLOR CD beginnt die Diashow.

### ■ Für JPEG

- 2 Drücken Sie ►/II, um die Diashow zu starten.

## Verwendung der Vorschaufunktion

Diese Funktion zeigt den Inhalt des aktuellen Ordners oder der gesamten Disc an.

- 1 Drücken Sie ■ während der Wiedergabe.
  - 12 Miniaturbilder erscheinen auf dem Fernsehbildschirm.

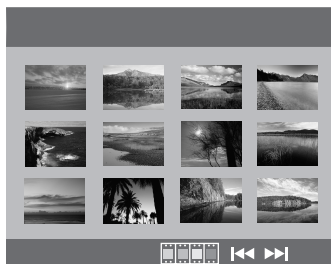

- 2 Drücken Sie ◀◀/▶▶, um die anderen Miniaturbilder der vorhergehenden/nächsten Seite anzuzeigen.

# Wiedergabe-Bedienung

---

- 3 Verwenden Sie ◀/▶/▲/▼, um eines der Miniaturbilder hervorzuheben, und drücken Sie danach **ENTER** zum Start der Wiedergabe.

ODER

Verschieben Sie den Cursor, um  am unteren Rand der Seite hervorzuheben und drücken Sie dann **ENTER**, um die Wiedergabe vom ersten Miniaturbild auf der aktuellen Seite an zu starten.

## ■ Für JPEG

- 4 Drücken Sie **MENU**, um zum Daten-Disc-Menü zurückzukehren.

---

## Heran-/Wegzoomen von Bildern

- 1 Während der Wiedergabe drücken Sie wiederholt **ZOOM**, um zwischen den verschiedenen Bildgrößen zu wählen.
- 2 Verwenden Sie ◀/▶/▲/▼, durch das vergrößerte Bild zu schwenken.

---

## Wiedergabe mit mehreren Winkeln

Drücken Sie während der Wiedergabe ◀/▶/▲/▼, um das Bild auf dem Fernsehbildschirm zu drehen.

- ◀: Dreht das Bild im Uhrzeigersinn
- ▶: Dreht das Bild gegen den Uhrzeigersinn
- ▲: Kippt das Bild vertikal
- ▼: Kippt das Bild horizontal

---

## Gleichzeitige Wiedergabe von MP3-Musik und JPEG-Bildern

- 1 Setzen Sie eine Disc ein, die sowohl MP3-Musikdaten als auch JPEG-Bilddaten enthält.  
→ Das Discmenü erscheint auf dem Fernsehbildschirm.
- 2 Wählen Sie einen MP3-Musik-Track aus.

- 3 Wählen Sie während der MP3-Musikwiedergabe eine JPEG-Bilddatei vom Fernsehbildschirm, und drücken Sie danach **ENTER**.

→ Die Bilddateien werden eine nach der anderen bis zum Ende des Ordners wiedergegeben.

- 4 Um die gleichzeitige Wiedergabe abzubrechen, drücken Sie **MENU** sowie danach ■.

## Hinweise

- Manche Dateien können je nach den Disc-Eigenschaften oder Aufnahmebedingungen nicht richtig wiedergegeben werden.
- Diese Funktion steht nicht zur Verfügung, wenn [HD JPEG] auf [EIN] gestellt ist (siehe Seite 37).

## Spezielle DivX®-Funktionen

### Nur für DivX®-Dateien einschließlich DMF (DivX® Media Format)-Funktionen

---

## Verwendung des interaktiven Menüs

- 1 Legen Sie eine Disc ein und wählen Sie dann eine Datei.  
→ Das interaktive Menü erscheint auf dem Fernsehbildschirm.
- 2 Wählen Sie mit ◀/▶/▲/▼ ein Kapitel aus.
- 3 Drücken Sie **ENTER** oder ▶/II, um die Wiedergabe mit dem gewählten Kapitel zu starten.

## ■ Zugriff auf das interaktive Menü

Drücken Sie **MENU** während der Wiedergabe.

## ■ So gelangen Sie zum Datendisc-Menübildschirm zurück

Wenn das interaktive Menü angezeigt wird, drücken Sie ■.

---

## Wählen einer Tonspur-/Untertitelsprache

## ■ So wählen Sie eine Audio-Sprache

Drücken Sie während der Wiedergabe **AUDIO**, um die Audio-Sprache für den Inhalt umzuschalten.

## ■ Auswählen einer Untertitelsprache

Drücken Sie während der Wiedergabe **SUBTITLE**, um die Untertitelsprache für den Inhalt ein- oder auszuschalten.



- Informationen zu externen Untertiteldateien finden Sie unter siehe „Wählen von DivX® externe Untertitelgruppe (ausgenommen Modell für Korea)“ auf Seite 38.
- Für externe Untertiteldateien werden die folgenden Dateinamenerweiterungen für das Untertitelformat unterstützt (beachten Sie, dass diese Dateien nicht im Disc-Menü angezeigt werden): .srt, .sub, .ssa, .smi
- Der Dateiname der Filmdatei muss zu Beginn des Dateinamens für die externe Untertiteldatei wiederholt werden.
- Für das Modell für Korea stehen externe Untertiteldatei auf koreanisch und englisch zur Verfügung.

### Hinweise

- Bestimmte externe Untertiteldateien werden möglicherweise nicht richtig oder gar nicht angezeigt.
- Manche Discs können nicht wiedergegeben werden, abhängig von den Disc-Eigenschaften oder Aufnahmebedingungen.
- Die Anzahl von externen Untertiteldateien, die für dieselbe Filmdatei gewählt werden kann, ist auf zehn begrenzt.

## Verwendung eines USB-Geräts

Sie können MP3-, WMA-, WMV-, JPEG- und DivX®-Dateien abspielen, die auf Ihrem unterstützten USB-Gerät gespeichert sind.

### Unterstützte USB-Geräte

Dieses Gerät unterstützt USB-Massenspeichergeräte, die das Format FAT 16 oder FAT 32 verwenden. Die unterstützten Geräte sind Flash-Speicher, Kartenleser und transportable Audioplayer.

### Hinweise

- Manche Gerät erarbeiten sonst u.U. nicht richtig.
- Falls „USB-Gerät nicht unterstützt.“ auf dem Fernschirmschirm erscheint, wenn Sie das USB-Gerät anschließen, verfahren Sie wie unten beschrieben.
  - Stellen Sie dieses Gerät auf den Bereitschaftsmodus, und schalten Sie es erneut ein.
  - Trennen Sie das Gerät ab, wenn diese Einheit in den Bereitschaftsmodus geschaltet ist, und schließen es dann wieder an diese Einheit an.
  - Schließen Sie das Netzteil an, wenn der Adapter mit dem Gerät mitgeliefert ist.
- Wenn „USB-Gerät nicht unterstützt.“ erscheint, auch nachdem Sie dieses Verfahren ausführen, ist das Gerät nicht mit dieser Einheit verwendbar.
- Wenn „USB-Stromschutz aktiv. USB-Gerät nicht unterstützt.“ im Fernschirmschirm erscheint, ist das Gerät nicht mit dieser Einheit verwendbar, weil die Leistungsaufnahme des Geräts zu hoch ist.
- Diese Einheit kann nicht mehr als zwei Kartenleser-Schlitze auf einmal lesen, obwohl sie bis zu sechs Schlitze erkennen kann. Der erste Schlitze hat Vorrang.
- Schließen Sie keine anderen Geräte als USB-Massenspeichergeräte an: USB-Ladegeräte, USB-Hubs, PCs usw.
- Dieses Gerät ist nicht mit Festplatten kompatibel.

## Wiedergabe von Datendateien

- 1 Stellen Sie die Verbindung von Ihrem USB-Gerät zum USB-Port dieser Einheit her (siehe „USB-Port“ auf Seite 12).  
→ „Mit USB-Taste Gerät wechseln“ erscheint auf dem Fernschirmschirm.
- 2 Drücken Sie **USB**.
  - Die Lesedauer für die Disc kann 30 Sekunden aufgrund der Anzahl der Dateien/Ordner übersteigen.
  - Das Dateimenü erscheint auf dem Fernschirmschirm.
- 3 Folgen Sie dem Verfahren in „Wiedergabe von Daten-Discs (MP3/WMA/WMV/JPEG/DivX®)“ auf Seite 21.

# Wiedergabe-Bedienung

---

## ■ Um den USB-Modus zu beenden

Drücken Sie **■**, um die Wiedergabe zu stoppen, und betätigen Sie danach **USB**.

→ Dieses Gerät ist auf den Disc-Modus geschaltet.

## ■ Zum Abtrennen des USB-Geräts

Nach dem Beenden des USB-Modus trennen Sie das USB-Gerät von dieser Einheit ab.

### **Hinweise**

- Yamaha und seine Zulieferer übernehmen keine Haftung für Verlust von Daten, die auf an diese Einheit angeschlossenen USB-Geräten gespeichert sind. Als Vorsichtsmaßregel empfehlen wir, Sicherungskopien der Dateien anzulegen.
- Sie können nicht auf den USB-Modus zugreifen, während „LADEN“ auf dem Fernsehbildschirm angezeigt wird.
- Wenn Sie das USB-Gerät abtrennen oder die Disc-Schublade dieser Einheit öffnen, wird der Wiedergabemodus automatisch auf Disc-Modus umgeschaltet.
- Dieses Gerät kann bis zu 648 Dateien anzeigen. Weniger als 648 Dateien werden aber u.U. angezeigt, wenn manche Dateien mit dieser Einheit nicht abspielbar sind.
- Wenn das USB-Gerät partitioniert ist, wird nur die erste Partition angezeigt.
- Dieses Gerät kann Dateien mit einer Größe von 4 GB oder weniger abspielen.



## Menü-Übersicht

Die fettgedruckten Gegenstände/Parameter unten sind die Vorgabeeinstellungen. Die Menüeinträge, Einstellpunkte und Vorgabeeinstellungen können je nach Modell verschieden sein.

Setup Seite	Menüeintrag	Einstellpunkt/Untermenü	Einstellpunkt/Parameter	Seite	
ALLGEMEINES SETUP-MENÜ	DISK-SPERRE	SPERREN, <b>FREIGEBEN</b>		28	
	MP3 RECORD	(SETUP wird angezeigt)		28	
	PROGRAMM	(EINGABE-MENÜ wird angezeigt)		30	
	ANZEI. ABBLEN.	<b>100%</b> , 70%, 40%		30	
	OSD SPRACHE	(Siehe „OSD SPRACHE Einstellpunkte“ auf Seite 26)		30	
	BILDS.SCHONER	<b>EIN</b> , AUS		31	
	SLEEP	30, 60, 90, 120, 150 MIN./MIN, <b>AUS</b>		31	
	DIVX(R) VOD-CODE	(DivX®-Registrierungscode erscheint)		31	
AUDIO- SETUP-MENÜ	ANALOGAUSGANG	<b>STEREO</b> , L / R		31	
	DIGITAL AUDIO	DIGITALAUSGANG	AUS, <b>ALLE</b> , NUR PCM	32	
		LPCM-AUSGANG	<b>48KHz</b> , 96KHz	32	
	HDMI AUDIO	<b>EIN</b> , AUS		32	
	NACHTMODUS	<b>EIN</b> , <b>AUS</b>		33	
VIDEO- SETUP-MENÜ	TV-TYP	<b>PAL</b> (Modelle für Russland, Australien und Asien), <b>NTSC</b> (Modelle für USA, Kanada, Mittel- und Südamerika und Korea), MULTI		33	
	TV-BILDSCH.	4:3 PAN SCAN, 4:3 LETTERBOX, <b>16:9</b>		33	
	PROGRESSIVE	<b>AUS</b> , EIN		34	
	BILDEINSTELL.	<b>STANDARD</b> , HELL, WEICH			34
		PERSÖNLICH (HELL)	-20 bis +20 ( <b>0</b> )		34
		(KONTRAST)	-16 bis +16 ( <b>0</b> )		
		(FARBTON)	-9 bis +9 ( <b>0</b> )		
		(FARBE)	-9 bis +9 ( <b>0</b> )		
	SCHWARZWERT	<b>EIN</b> , AUS			35
	GEHÖRL TITEL	<b>EIN</b> (Modelle für USA und Kanada), <b>AUS</b> (Andere Modelle)			35
	COMPONENT (Nur Modelle für Europa und Russland)	YUV, <b>RGB</b>			36
	HDMI-SETUP	BREITBILDFORMAT		EXTRABREIT, 4:3 PILLAR BOX, <b>AUS</b>	36
		HDMI-VIDEO		480P, 576P, 720P, 1080I, 1080P, <b>AUTO</b>	36
HD JPEG			<b>EIN</b> , <b>AUS</b>	37	

# Setup-Menü

Setup Seite	Menüeintrag	Einstellpunkt/Untermenü	Einstellpunkt/Parameter	Seite
VORZUGSEINSTELL.	AUDIO	<b>ENGLISCH</b> (Modelle für Europa, USA, Kanada, Mittel- und Südamerika, Australien und Asien), <b>RUSSISCH</b> (Modell für Russland), <b>KOREANISCH</b> (Modell für Korea), usw.		37
	UNTERTITEL	<b>AUS</b> (Modelle für Europa, USA, Kanada, Mittel- und Südamerika, Australien und Asien), <b>RUSSISCH</b> (Modell für Russland), <b>KOREANISCH</b> (Modell für Korea), usw.		37
	DISK-MENÜ	<b>ENGLISCH</b> (Modelle für Europa, USA, Kanada, Mittel- und Südamerika, Australien und Asien), <b>RUSSISCH</b> (Modell für Russland), <b>KOREANISCH</b> (Modell für Korea), usw.		37
	KI.SICHERUNG	1 KIND.SI, 2 O. ALT., 3 FREI 6, 4 FREI 12, 5 FREI 16, 6 N.FR 16, 7 N.FR 18, <b>8 ERWACH.</b>		37
	VR-LISTE	<b>ORIGINALLISTE</b> , <b>WIEDERGABELISTE</b>		38
	DATA DISC-NAV	OHNE MENÜ, <b>MIT MENÜ</b>		38
	DIVX-U.TITEL (ausgenommen Modell für Korea)	<b>GRUPPE1</b> , <b>GRUPPE2</b> , <b>GRUPPE3</b> , <b>GRUPPE4</b> , <b>GRUPPE5</b>		38
	PBC	<b>EIN</b> , <b>AUS</b>		39
	AUTO STANDBY	<b>EIN</b> , <b>AUS</b>		39
	PASSWORT	ÄNDERN		40
GRUNDEINST.	RÜCKSTELLEN		40	

## ■ OSD SPRACHE Einstellpunkte

Modell	Einstellpunkt
Europa	<b>ENGLISH</b> , <b>DANSK</b> , <b>DEUTSCH</b> , <b>ESPAÑOL</b> , <b>FRANÇAIS</b> , <b>ITALIANO</b> , <b>NEDERLANDS</b> , <b>NORSK</b> , <b>POLSKI</b> , <b>PORTUGUÉS</b> , <b>РУССКИЙ</b> , <b>SVENSKA</b> , <b>TÜRKÇE</b>
Russland	<b>ENGLISH</b> , <b>DANSK</b> , <b>DEUTSCH</b> , <b>ESPAÑOL</b> , <b>FRANÇAIS</b> , <b>ITALIANO</b> , <b>NEDERLANDS</b> , <b>NORSK</b> , <b>POLSKI</b> , <b>PORTUGUÉS</b> , <b>РУССКИЙ</b> , <b>SVENSKA</b> , <b>TÜRKÇE</b>
USA, Kanada	<b>ENGLISH</b> , <b>FRANÇAIS</b> , <b>ESPAÑOL</b>
Australien	<b>ENGLISH</b> , <b>FRANÇAIS</b> , <b>ESPAÑOL</b>
Mittel- und Südamerika	<b>ENGLISH</b> , <b>ESPAÑOL</b> , <b>PORTUGUÉS</b>
Asien	<b>ENGLISH</b> , 中文
Korea	한국어, <b>ENGLISH</b>

## Setup-Menü Bedienung

Das Setup wird über den Fernseher ausgeführt, damit Sie das Gerät auf Ihre eigenen Anforderungen einstellen können. Verfahren Sie wie unten, um die Setup-Menü-Bedienung zu starten.



- Um zum vorhergehenden Menü zurückzukehren, drücken Sie ◀.
- Die in diesem Abschnitt gezeigten Bildschirmanzeigen zeigen Beispiele des Modells für Europa. Die Menüeinträge, Einstellpunkte und Vorgabeeinstellungen können je nach Modell verschieden sein.
- Wenn die gewählten Einstellungen nicht geeignet sind, können Sie alle Einstellungen auf die anfänglichen werkseitigen Vorgaben (siehe „Zurücksetzen des Systems“ auf Seite 40) zurückstellen.
- Siehe folgende Seiten für Einzelheiten zum Menü, das besondere Bedienung erfordert.

### 1 Drücken Sie **SET UP**.

- Die Setup-Seite und Menüeinträge erscheinen auf Ihrem Fernsehbildschirm.

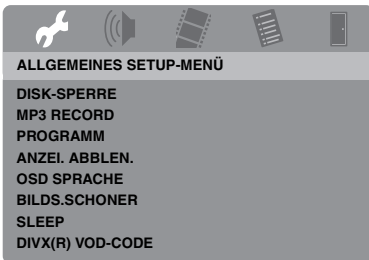

- ### 2 Drücken Sie ◀/▶, um die gewünschte Setup-Seite zu wählen.

- ### 3 Drücken Sie ▲/▼ zum Hervorheben des gewünschten Menüeintrags.
- Menüeinträge und Einstellpunkte erscheinen.

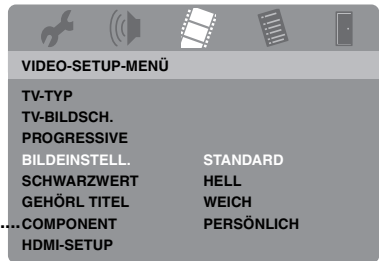

- \*..... [COMPONENT] ist nur für Modelle für Europa und Russland.

- Wenn diese Einstellpunkte nicht erscheinen, hat der gewählte Menüeintrag Untermenüs. In diesem Fall drücken Sie **ENTER** und wiederholen dann Schritt 3.

### 4 Drücken Sie ▶.

- ### 5 Drücken Sie ▲/▼, um die gewünschte Einstellung zu wählen, und drücken Sie danach **ENTER**.

- Wenn der Parameter erscheint drücken Sie ◀/▶ zum Anpassen der Einstellung und drücken dann **ENTER**.

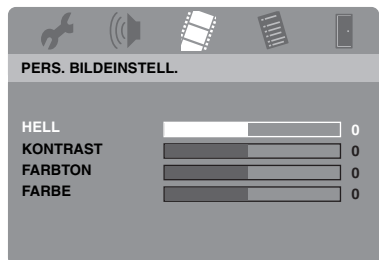

- ### 6 Drücken Sie **SET UP** zum Beenden des Menüs.

## Allgemeines Setup-Menü

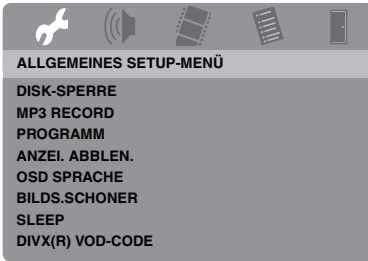

### Verriegeln/Entriegeln der Disc für die Wiedergabe

Nicht alle Discs werden von den Herstellern mit Nennzahlen oder Codes versehen. Sie können die Wiedergabe einer bestimmten Disc unterbinden, indem Sie diese Disc verriegeln. Eine Verriegelung von bis zu 40 Discs ist möglich.

- Wählen Sie [DISK-SPERRE] in „ALLGEMEINES SETUP-MENÜ“.

#### **SPERREN**

Wählen Sie diese Option, um die Wiedergabe der aktuellen Disc zu sperren. Der darauffolgende Zugriff auf eine verriegelte Disc erfordert ein Passwort mit sechs Stellen. Das Vorgabepasswort ist „000 000“ (siehe „Änderung des Passworts“ auf Seite 40).

#### **FREIGEBEN**

Wählen Sie diese Option, um die Disc zu entriegeln, so dass diese Disc zukünftig wieder abgespielt werden kann.

### Aufnahme von CD-Tracks auf Ihr USB-Gerät.

Sie können CD-Tracks auf Ihr an diese Einheit angeschlossenes USB-Gerät aufnehmen. Die Tracks werden im MP3-Format aufgezeichnet.

#### **Hinweise**

- Von dieser Einheit erstellte MP3-Dateien sind nur für den privaten Gebrauch bestimmt. Die unbefugte Nutzung von urheberrechtlich geschützten Aufnahmen kann eine Verletzung von Urheberrechten darstellen.
- Yamaha und seine Zulieferer übernehmen keine Haftung für Verlust von Daten, die auf an diese Einheit angeschlossenen USB-Geräten gespeichert sind. Als Vorsichtsmaßregel empfehlen wir, Sicherungskopien der Dateien anzulegen.
- Bei Discs, die mit dem CDDA-Standard nicht kompatibel sind, kann nicht garantiert werden, dass sie richtig funktionieren.
- Kopiergeschützte Musik-Discs, die mit dem CDDA-Standard nicht kompatibel sind, können nicht bespielt werden.
- Durch SCMS (Serial Copy Management System) geschützte Tracks können nicht aufgezeichnet werden.
- Wenn „USB-Stromschutz aktiv. USB-Gerät nicht unterstützt.“ im Fernseh Bildschirm erscheint, ist das Gerät nicht mit dieser Einheit verwendbar, weil die Leistungsaufnahme des Geräts zu hoch ist.
- Falls „USB-Gerät nicht unterstützt.“ oder „USB-Stromschutz aktiv. USB-Gerät nicht unterstützt.“ auf dem Fernseh Bildschirm erscheint, wenn Sie das USB-Gerät anschließen, unterstützt diese Einheit das USB-Gerät nicht. In diesem Fall benutzen Sie ein anderes USB-Gerät.
- Während der Aufnahme trennen Sie nicht Ihr USB-Gerät ab oder stellen diese Einheit auf Bereitschaftsbetrieb.



Bezüglich der von dieser Einheit unterstützten USB-Geräte siehe „Unterstützte USB-Geräte“ auf Seite 23.

- 1 Stellen Sie die Verbindung von Ihrem USB-Gerät zum USB-Port dieser Einheit her (siehe „USB-Port“ auf Seite 12).
- 2 Setzen Sie eine Musik-CD ein (siehe „Grundlegende Bedienung“ auf Seite 17).
- 3 Drücken Sie auf der „ALLGEMEINES SETUP-MENÜ“ **▲/▼**, um [MP3 RECORD] hervorzuheben, und betätigen Sie danach **▶**, um das [SETUP] auszuwählen.
- 4 Drücken Sie **ENTER**.

5 In „MP3 RECORD“ drücken Sie ▲/▼, um [Speed] hervorzuheben, und drücken Sie dann **ENTER** wiederholt zum Wählen der gewünschten Einstellung.

MP3 RECORD		TRACK	
OPTION			
Speed	Normal	Track 01	03:34
Bitrate	128 kbps	Track 02	06:42
		Track 03	03:42
		Track 04	03:09
		Track 05	02:50
<b>ZUSAMMENFASSUNG</b>		Track 06	00:34
Ausgewählt	0	Track 07	05:15
Gesamtdauer	00:00		▼
Start	Beenden	Alle auswäh.	Alle abwähl.

### Normal

Wählen Sie dies zur Aufnahme bei normaler Geschwindigkeit.

### Schnell

Wählen Sie dies zur Aufnahme mit etwa 2x Geschwindigkeit.



Wenn Sie [Normal] wählen, können Sie Wiedergabe während der Aufnahme genießen.

6 Drücken Sie ▲/▼, um [Bitrate] hervorzuheben, und drücken Sie dann **ENTER** wiederholt zum Wählen der gewünschten Bitrate.

### **96 kbps, 128 kbps, 192 kbps, 256 kbps, 320 kbps**

Wählen Sie eine Bitrate für die Musikdaten.



Im Allgemeinen nimmt die Klangqualität mit höherer Bitrate zu. Eine höhere Bitrate erfordert aber auch mehr Speicherplatz auf einem Gerät.

7 Drücken Sie ►.

8 Drücken Sie ▲/▼, um den gewählten Track in „TRACK“ hervorzuheben, und betätigen Sie danach **ENTER**. Wiederholen Sie diesen Schritt nach Bedarf, um die anderen Track zu wählen.  
→ Die Anzahl der gewählten Tracks und die gesamte Zeit werden in „ZUSAMMENFASSUNG“ gezeigt.

- Die Tracks können auf mehr als einer Seite im „TRACK“ angezeigt werden. In diesem Fall drücken Sie ▲/▼, um ▼ oder ▲ zu wählen, und drücken Sie dann **ENTER**, um durch die Seiten zu scrollen.
- Sie können auch alle Tracks durch Wählen von [Alle auswäh.] oder [Alle abwähl.] wählen oder die Wahl aufheben.

9 Drücken Sie ◀, um zu [Speed] zurückzukehren.

10 Drücken Sie ▲/▼ um [Start] hervorzuheben, und betätigen Sie danach **ENTER**.

- Zum Abbrechen der Aufnahme heben Sie [ABBRECHEN] hervor, und betätigen Sie danach **ENTER**.

### Hinweise

- Die Aufnahme kann nicht bei den folgenden Bedingungen gestartet werden:
  - Das angeschlossene USB-Gerät ist nicht unterstützt.
  - Kein USB-Gerät ist angeschlossen
  - Wenn „USB-Stromschutz aktiv. USB-Gerät nicht unterstützt.“ auf dem Fernsehbildschirm erscheint
- Während der Aufnahme drücken Sie keine anderen Tasten als **ENTER**.

11 Wenn die Aufnahme fertig ist, drücken Sie ◀/▶/▲/▼, um [Beenden] hervorzuheben, und drücken Sie dann **ENTER**, um das „MP3 RECORD“-Menü zu verlassen.



Die erstellte Datei wird als „TRACKxxx“ bezeichnet. In „xxx“ werden die Zahlen von 001 bis 999 der Reihe nach eingefügt.

# Setup-Menü

## Hinweis

Sie können nicht die Dateien auf dem an diese Einheit angeschlossenen USB-Gerät bearbeiten (zum Beispiel Löschen oder Umbenennen der Dateien).

## Programmieren von Disc-Tracks (außer MP3/WMA/WMV/JPEG/DivX®)

Sie können den Inhalt einer Disc in einer gewünschten Reihenfolge wiedergeben, indem Sie die Tracks entsprechend programmieren. Sie können bis zu 20 Tracks pro Discs und maximal zehn Discs speichern.

- 1 Drücken Sie auf der „ALLGEMEINES SETUP-MENÜ“ ▲/▼, um [PROGRAMM] hervorzuheben, und betätigen Sie danach ►, um das [EINGABE-MENÜ] auszuwählen.
- 2 Drücken Sie **ENTER**.  
→ Das Eingangsменю erscheint auf dem Fernsehbildschirm.

PROGRAMM: TRACK (01-17)

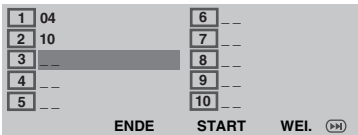

## ■ Eingabe Ihrer bevorzugten Tracks/Kapitel

- 3 Verwenden Sie die **Zifferntasten (0-9)** für die Eingabe einer gültigen Track-/Kapitelnummer.
- 4 Verwenden Sie ◀/▶/▲/▼ zur Verschiebung des Cursors an die nächste Position.
  - Falls die Tracknummer mehr als zehn ist, drücken Sie ►►, um die nächste Seite zu öffnen, und fahren Sie mit der Programmierung fort.

ODER

  - Verwenden Sie ◀/▶/▲/▼ um [WEI.] hervorzuheben, und betätigen Sie danach **ENTER**.

- 5 Wiederholen Sie die Schritte **3-4** für die Eingabe einer anderen Track-/Kapitelnummer.

## ■ Entfernen eines Tracks

- 6 Verwenden Sie ◀/▶/▲/▼ zum Wählen des Tracks, den Sie entfernen möchten.
- 7 Drücken Sie **ENTER** zur Entfernung des Tracks aus dem Programmменю.

## ■ Starten der Programmwiedergabe

- 8 Verwenden Sie ◀/▶/▲/▼ um [START] hervorzuheben, und betätigen Sie danach **ENTER**.  
→ Die Wiedergabe startet mit dem gewählten Track in der programmierten Reihenfolge.

## ■ Beenden der Programmwiedergabe

- 9 Verwenden Sie ◀/▶/▲/▼ um [ENDE] hervorzuheben, und betätigen Sie danach **ENTER**.

## Dimmen des Frontblende-Displays

Sie können unterschiedliche Helligkeitspegel für das Frontblende-Display wählen.

- Wählen Sie [ANZEI. ABBLEN.] in „ALLGEMEINES SETUP-MENÜ“.

### 100%

Wählen Sie diese Option für maximale Helligkeit.

### 70%

Wählen Sie diese Option für mittlere Helligkeit.

### 40%

Wählen Sie diese Option zum Dimmen des Displays.

## OSD-Sprache

Dieses Menü enthält verschiedene Optionen für die Bildschirmmenü-Sprache (OSD). Für Einzelheiten siehe „Einstellung der OSD-Menüsprache“ auf Seite 15.

## Einstellung des Bildschirmschoners

Diese Funktion wird verwendet, um den Bildschirmschoner ein- und auszuschalten.

- Wählen Sie [BILDS.SCHONER] in „ALLGEMEINES SETUP-MENÜ“.

### EIN

Wählen Sie diese Option, um den Fernsehbildschirm auszuschalten, sobald die Disc-Wiedergabe mehr als 15 Minuten gestoppt wird.

### AUS

Wählen Sie diese Option, um die Bildschirmschonerfunktion zu deaktivieren.

## Einstellung des Einschlaf-Timers

Diese Funktion schaltet dieses Gerät nach Ablauf einer bestimmten Zeitspanne automatisch in den Bereitschaftsmodus.

- Wählen Sie [SLEEP] in „ALLGEMEINES SETUP-MENÜ“.

### 30 MIN., 60 MIN., 90 MIN, 120 MIN, 150 MIN

Wählen Sie einen davon, um die Einschlaf-Timer-Funktion einzustellen.

### AUS

Wählen Sie dies, um die Einschlaf-Timer-Funktion zu deaktivieren.



Die Einschlaf-Timer-Einstellung kann auch deaktiviert werden, wenn dieses Gerät in den Bereitschaftsmodus geschaltet wird.

## Anzeige des DivX® VOD-Registrierungscodes

Yamaha übermittelt Ihnen einen DivX® VOD (Video On Demand) Registrierungscode, der Ihnen die Miete und den Kauf von Videos unter Verwendung des DivX® VOD-Services gestattet. Für weitere Informationen besuchen Sie <https://vod.divx.com/>.

- 1 Drücken Sie auf der „ALLGEMEINES SETUP-MENÜ“ ▲/▼, um [DIVX(R) VOD-CODE] hervorzuheben, und betätigen Sie danach ►.  
→ Der Registrierungscode erscheint.

- 2 Drücken Sie **ENTER**, um dieses Menü zu verlassen.



Zum Kauf oder zur Miete von Videos von dem DivX® VOD-Service auf der Webseite: <https://vod.divx.com/> verwenden Sie den Registrierungscode und downloaden das Video zur Wiedergabe auf diesem Gerät auf CD-R.

### Hinweise

- Alle von DivX® VOD heruntergeladenen Videos können ausschließlich auf diesem Gerät wiedergegeben werden.
- Für DivX® steht die Zeitsuche nicht zur Verfügung.

## Audio-Setup-Menü

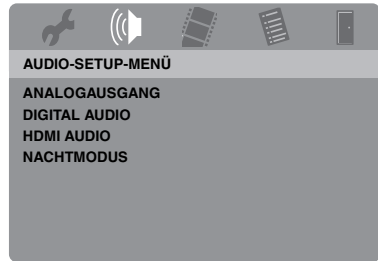

## Einstellung des analogen Ausgangs

Stellen Sie den analogen Ausgang ein, um die richtige Wiedergabefunktion dieser Einheit zu wählen.

- Wählen Sie [ANALOGAUSGANG] in „AUDIO-SETUP-MENÜ“.

### STEREO

Wählen Sie diese Option, um den Kanalausgang auf Stereo zu schalten, sodass der Ton nur über die beiden Frontlautsprecher ausgegeben wird.

### L/R

Wählen Sie diese Option, wenn diese Einheit mit einem Dolby Pro Logic-Decoder verbunden ist.

# Setup-Menü

## Einstellung des digitalen Ausgangs

Es stehen folgende [DIGITAL AUDIO]-Optionen zur Auswahl: [DIGITALAUSGANG] und [LPCM-AUSGANG].

- 1 Drücken Sie auf der „AUDIO-SETUP-MENÜ“ ▲/▼, um [DIGITAL AUDIO] hervorzuheben, und betätigen Sie danach ►.
- 2 Drücken Sie ▲/▼, um eine Option hervorzuheben.
- 3 Drücken Sie ►.

### DIGITALAUSGANG

Stellen Sie den digitalen Ausgang gemäß Ihren optionalen Audiokomponenten-Anschlüssen ein.

#### AUS

Wählen Sie diese Option, um den digitalen Ausgang auszuwählen.

#### ALLE

Wählen Sie diese Option, wenn Sie den digitalen Audio-Ausgang mit einem Mehrkanal-Decoder/Receiver verbunden haben.

#### NUR PCM

Wählen Sie diese Option nur, wenn Ihr Receiver keine Mehrkanal-Audio-Signale decodieren kann.



- Auch wenn „ALLE“ gewählt wird, wandelt diese Einheit MPEG-Audio in 2-Kanal-PCM um und gibt die Signale zur angeschlossenen Komponente aus.
- Wenn „NUR PCM“, gewählt ist, wird das DTS-Digitalsignal stummgeschaltet.

### LPCM-AUSGANG

Wählen Sie diese Option, wenn Sie diese Einheit mit einem PCM-kompatiblen Receiver über eine digitale Buchse, z.B. die Koaxialbuchse, verbinden möchten. In diesem Fall müssen Sie [LPCM-AUSGANG] einstellen.

Discs werden mit einer bestimmten Abtastrate aufgenommen. Je höher die Abtastrate, desto besser die Klangqualität.

#### 48KHz

Wählen Sie diese Option, um Discs abzuspielen, die mit einer Abtastrate von 48 kHz aufgenommen wurden. Alle 96 kHz PCM-Datenströme (falls verfügbar) werden auf eine Abtastrate von 48 kHz konvertiert.

#### 96KHz

Wählen Sie diese Option, um Discs abzuspielen, die mit einer Abtastrate von 96 kHz aufgenommen wurden. Wenn die 96 kHz-Disc kopiergeschützt ist, wird der digitale Ausgang automatisch auf eine Abtastrate von 48 kHz konvertiert. 48 kHz PCM-Datenströme werden mit 48 kHz ausgegeben.

- 4 Drücken Sie ▲/▼, um eine Einstellung auszuwählen, und drücken Sie dann **ENTER**.

## Ein- und Ausschalten von HDMI-Audio

Wenn Sie diese Einheit an eine HDMI-kompatible Komponente über die HDMI-Buchse anschließen, wählen Sie Ein- oder Ausschalten der HDMI-Audio-Ausgabe.

- Wählen Sie [HDMI AUDIO] in „AUDIO-SETUP-MENÜ“.

### EIN

Wählen Sie diese Option, um den HDMI-Audioausgang einzuschalten.

### AUS

Wählen Sie diese Option, um den HDMI-Audioausgang auszuwählen.

### Hinweise

- Wenn Sie nicht HDMI-Audio-Ausgang verwenden, stellen Sie diese Option auf [AUS].
- Wenn der Monitor/Receiver, der an diese Einheit mit HDMI angeschlossen ist, nicht das HDMI-Audiosignal unterstützt, stellen Sie diese Option auf [AUS].
- Wenn Audiosignale von HDMI-kompatiblen Komponenten ausgegeben werden, werden digitale Ausgangssignale, die an der Koaxialbuchse dieser Einheit ausgegeben werden, stummgeschaltet.
- Wenn [DIGITALAUSGANG] an dieser Einheit auf [AUS] gestellt ist, wird das HDMI-Audiosignal nicht ausgegeben, auch wenn [HDMI AUDIO] auf [EIN] gestellt ist und eine HDMI-Verbindung zwischen Monitor und Receiver hergestellt ist.
- Wenn [DIGITALAUSGANG] an dieser Einheit auf [ALLE] gestellt ist, werden PCM-Signale weiter ausgegeben, wenn der Monitor und Receiver nur das PCM-Format unterstützen. Das HDMI-Audiosignal ist stummgeschaltet, wenn im Audioformat die DTS-Quelle wiedergegeben wird.





Die Einheit kann die folgenden Audiosignale mit HDMI ausgeben: 32/44,1/48 kHz, 2-Kanal lineare PCM-Signale und Bitstream-Signale (Dolby Digital und DTS).

## Ein- und Ausschalten des Nachthörmodus

Wenn der Nachthörmodus aktiviert ist, wird ein hoher Lautstärkeausgang abgeschwächt bzw. ein niedriger Lautstärkeausgang auf einen hörbaren Pegel angehoben. Dies ist nützlich, wenn Sie Ihren liebsten Action-Film bei Nacht sehen möchten, ohne Ihre Nachbarn zu stören.

- Wählen Sie [NACHTMODUS] in „AUDIO-SETUP-MENÜ“.

## EIN

Wählen Sie diese Option, um den Ton auszugleichen. Diese Funktion ist nur für Filme im Dolby Digital-Modus zur Verfügung. Wenn Sie diese Einstellung wählen, invalidieren Sie die Dynamikumfang-Kompression (DRC) der angeschlossenen Komponente.

## AUS

Wählen Sie diese Option, wenn Sie den vollen Dynamikbereich von Surround-Klang genießen möchten.

## Video-Setup-Menü

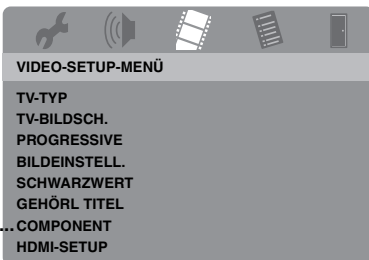

\*: [COMPONENT] ist nur für Modelle für Europa und Russland.

## TV-Typ

Dieses Menü enthält Optionen für die Wahl des Farbsystems, das zu dem Farbsystem Ihres Fernsehers passt. Für Einzelheiten siehe „Einstellung des Farbsystems für Ihr Fernsehgerät“ auf Seite 14.

## Einstellung des TV-Displays

Stellen Sie das Seitenverhältnis dieser Einheit für Ihr Fernsehgerät ein. Das von Ihnen gewählte Format muss auf der Disc vorhanden sein. Ist dies nicht der Fall, beeinflusst die Einstellung des TV-Displays nicht das Bild während der Wiedergabe.

- Wählen Sie [TV-BILDSCH.] in „VIDEO-SETUP-MENÜ“.

### 4:3 PAN SCAN

Wählen Sie diese Option, wenn Sie einen Fernseher mit 4:3-Seitenverhältnis verwenden und ein Trimmen beider Seiten des Bildes bzw. ein Formatieren des Bildes wünschen, damit dieses auf den Bildschirm Ihres Fernsehers passt.

### 4:3 LETTERBOX

Wählen Sie diese Option, wenn das Seitenverhältnis Ihres Fernsehgeräts 4:3 ist. In diesem Fall wird ein Breitbild mit schwarzen Bändern auf der Ober- und Unterseite auf dem Fernsehbildschirm angezeigt.

### 16:9

Wählen Sie diese Option, wenn Sie einen Breitband-Fernseher haben.



### ■ Verhältnis zwischen der Einstellung dieser Einheit und des Fernsehbildschirms

Wählen das Seitenverhältnis Ihres Fernsehgeräts 4:3 ist:

Einstellung	Disc wiedergeben	TV-Display	
4:3 PAN SCAN	16:9		*1
	4:3		
4:3 LETTERBOX	16:9		
	4:3		

# Setup-Menü

Wählen das Seitenverhältnis Ihres Fernsehgeräts 16:9 (Breitband) ist:

Einstellung	Disc wiedergeben	TV-Display	
16:9	16:9		
	4:3		*2

\*1: Wenn die Disc nicht der Wiedergabe in Panscan zugeordnet ist, wird sie im Letterbox-Format abgespielt.

\*2: Je nach Ihrem Fernsehgerät wird möglicherweise eine Seite des Bildes gestreckt. Prüfen Sie in diesem Fall die Bildschirmgröße und das Seitenverhältnis Ihres Fernsehgeräts.

## Ein-/Ausschalten der Progressive-Scan-Funktion

Diese Funktion ist nur verfügbar, wenn Sie dieses Gerät mit einem über die Component-Video-Anschlüsse mit einem Progressive-Scan-Fernseher verbunden haben (siehe „Component-Video-Buchsen <A>“ auf Seite 10).

- Wählen Sie [PROGRESSIVE] in „VIDEO-SETUP-MENÜ“.

### AUS

Wählen Sie diese Option, um die Progressive Scan Funktion zu deaktivieren.

### EIN

Wählen Sie diese Option, um die Progressive Scan Funktion zu aktivieren.

## Hinweise zur Aktivierung der Progressive Scan Funktion:

- Vergewissern Sie sich, dass Ihr Fernsehgerät mit der Progressive Scan Funktion ausgestattet ist.
- Schließen Sie es mithilfe eines Component-Video-Kabels an.
- Bei der Herstellung von HDMI-Verbindungen können Sie nicht [PROGRESSIVE] wählen.
- (Nur Modelle für Europa und Russland) Wenn [COMPONENT] auf [RGB] (siehe Seite 36) eingestellt ist, können Sie nicht [PROGRESSIVE] wählen.
- Sie können die progressive Abtastung ausschalten, ohne den Setup-Modus zu verwenden, wenn kein Bild angezeigt wird. Siehe „Es wird kein Bild angezeigt, wenn Sie keine Progressive-Scan-Verbindung verwenden (über die Component-Video-Buchsen)“ in „Störungssuche“ auf Seite 43.

## Justieren von Bildeinstellungen

Diese Einheit wird mit drei vordefinierten BildfARBeneinstellungen und einer persönlichen Einstellung, die Sie selbst definieren können, ausgeliefert.

- 1 Drücken Sie auf der „VIDEO-SETUP-MENÜ“ ▲/▼, um [BILDEINSTELL.] hervorzuheben, und betätigen Sie danach ►.

### STANDARD

Wählen Sie diese Option für die Standard-Bildeinstellung.

### HELL

Wählen Sie diese Option, um das TV-Bild aufzuhellen.

### WEICH

Wählen Sie diese Option, um das TV-Bild weich zu zeichnen.

### PERSÖNLICH

Wählen Sie diese Option, um die Bildfarbe an Ihre Bevorzugung anzupassen, indem Sie die Helligkeit, den Kontrast, den Farbton und die Farbe (Sättigung) einstellen.

- 2 Drücken Sie ▲/▼, um eine Einstellung auszuwählen, und drücken Sie dann **ENTER**.
- 3 Wenn Sie [PERSÖNLICH] in Schritt 1 gewählt haben, müssen Sie mit den Schritten 4-7 fortfahren.

→ Das „PERS. BILDEINSTELL.“-Menü erscheint.

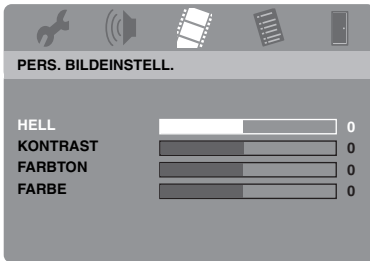

4 Drücken Sie ▲/▼, um eine der folgenden Optionen auszuwählen.

### HELL

Stellen Sie die Helligkeit des Bildes ein. Null (0) ist der durchschnittliche Helligkeits-Einstellwert.

### KONTRAST

Stellen Sie den Kontrast des Bildes ein. Null (0) ist der durchschnittliche Kontrast-Einstellwert.

### FARBTON

Stellen Sie die Balance von Rot und Grün im Bild ein. Null (0) ist der durchschnittliche Farbton-Einstellwert.

### FARBE

Stellen Sie den Farbpegel des Bildes ein. Null (0) ist der durchschnittliche Farbeinstellwert.

5 Drücken Sie ◀/▶, um die Einstellung zu wählen, die Ihren Vorlieben am besten entspricht.

6 Wiederholen Sie die Schritte 4-5 zur wunschgemäßen Einstellung anderer Farbmerkmale.

7 Drücken Sie **ENTER**.

## Ein- und Ausschalten des Schwarzpegels

Wenn [TV-TYP] auf [NTSC] gestellt ist (siehe Seite 14), ist dieses Menü zur Verbesserung der Sichtbarkeit der schwarzen Farbe im dunklen Bereich des Bildschirms wirksam. Die SchwarzpegelEinstellung hat keine Wirkung, [TV-TYP] auf [PAL] eingestellt ist.

- Wählen Sie [SCHWARZWERT] in „VIDEO-SETUP-MENÜ“.

### EIN

Stellen Sie dies ein, um die Sichtbarkeit der schwarzen Farbe anzupassen.

### AUS

Wählen Sie diese Option für die Standard-SchwarzpegelEinstellung.

#### Hinweis

Diese Funktion steht nur für Composite-Video / S-Video-Ausgabe zur Verfügung.

## Ein-/Ausschalten der Schrifteinblendung (Closed Caption)

Die geschlossenen Schrifteinblendungen entsprechen versteckt in den Videosignalen bestimmter Discs enthalten Daten, die ohne speziellem Decoder von dem Anwender nicht gesehen werden können. Der Unterschied zwischen Untertiteln und Schrifteinblendungen liegt darin, dass die Untertitel für Personen mit gutem Gehör bzw. die Schrifteinblendungen für Schwerhörige bestimmt sind. Untertitel zeigen selten das gesamte Audio an. So zeigen zum Beispiel die Schrifteinblendungen die Klangeffekte (z.B. „Telefon klingelt“ und „Fußschritte“) an, wogegen die Untertitel diese nicht anzeigen. Bevor Sie diese Funktion wählen, stellen Sie sicher, dass die Disc die Schrifteinblendungsinformationen enthält und Ihr Fernseher diese Funktion unterstützt.

- Wählen Sie [GEHÖRL TITEL] in „VIDEO-SETUP-MENÜ“.

### EIN

Wählen Sie diese Option, um die geschlossene Schrifteinblendung-Funktion zu aktivieren.

### AUS

Wählen Sie diese Option, um die geschlossene Schrifteinblendung-Funktion zu deaktivieren.

# Setup-Menü

## Hinweis

Diese Funktion steht nur für NTSC-Videoformat und Composite-Video / S-Video-Ausgabe zur Verfügung.

## Umschalten von YUV/RGB (Nur Modelle für Europa und Russland)

Diese Einstellung ermöglicht Ihnen, den Ausgang des Videosignals zwischen YUV (auf VIDEO OUT - COMPONENT) und RGB (auf SCART) umzuschalten.

- Wählen Sie [COMPONENT] in „VIDEO-SETUP-MENÜ“.

## YUV

Wählen Sie diese Option für den Component-Video-Anschluss.

## RGB

Wählen Sie diese Option für den SCART-Anschluss.

## Einstellung von HDMI-Video

Wenn Sie diese Einheit an eine HDMI-kompatible Komponente über die HDMI-Buchse anschließen, wählen Sie die folgenden Videoausgabeeinstellungen je nach der angeschlossenen Komponente.

- 1 Drücken Sie auf der „VIDEO-SETUP-MENÜ“ ▲/▼, um [HDMI-SETUP] hervorzuheben, und betätigen Sie danach ►.
- 2 Drücken Sie ▲/▼, um eine Option hervorzuheben.
- 3 Drücken Sie ►, um ein Untermenü zu öffnen.

## BREITBILDFORMAT

Stellen Sie das Seitenverhältnis der projizierten Bilder auf dem Bildschirm ein. Dieses Merkmal steht nicht zur Verfügung, wenn HDMI-Verbindungen hergestellt werden und [TV-BILDSCH.] auf [16:9] gestellt ist (siehe Seite 33), wenn ein 4:3-Bild abgespielt wird.

## EXTRABREIT

Wählen Sie dies zur Anzeige von 4:3-Bildern auf einem 16:9-Bildschirm mit nicht-linearer Ausdehnung (die Mittenposition im Bildschirm ist weniger gedehnt als die Seiten).

## 4:3 PILLAR BOX

Wählen Sie dies zur Anzeige von 4:3-Bildern auf einem 16:9-Bildschirm ohne Ausdehnung. Bei der Wiedergabe einer Disc die mit Bildern im 16:9 Format bespielt ist, erscheint das Bild im originalen Seitenverhältnis (16:9) ohne Balkenkästen.

## AUS

Es wird keine Einstellung des Seitenverhältnisses vorgenommen, wenn diese Option ausgewählt ist.

## Hinweis

Wenn das Videosignal 480p oder 576p ist, können Sie nicht [BREITBILDFORMAT] wählen, und keine Seitenverhältnis-Einstellung wird vorgenommen, auch wenn [EXTRABREIT] oder [4:3 PILLAR BOX] gewählt ist.

## HDMI-VIDEO

Stellen Sie die Auflösung entsprechend dem verwendeten Monitor ein. Dieses Gerät ist mit den folgenden Videoformaten kompatibel: 480p/60Hz, 576p/50Hz, 720p/50Hz, 60Hz, 1080i/50Hz, 60Hz und 1080p/50Hz, 60Hz

### 480P

480 Progressive-Scan-Video

### 576P

576 Progressive-Scan-Video

### 720P

720 Progressive-Scan-Video

### 1080I

1080 Zeilensprung-Video

### 1080P

1080 Progressive-Scan-Video

### AUTO

Die Auflösung wird automatisch entsprechend dem verwendeten Monitor eingestellt.

## Hinweise

- Für die anderen Einstellungen als [AUTO] werden Bilder u.U. nicht richtig dargestellt, wenn die Auflösung-Ausgabeeinstellung nicht von der verwendeten HDMI-Komponente unterstützt wird. In diesem Fall befolgen Sie die nachstehenden Schritte, um auf [AUTO] zurückzuschalten.
- Drücken Sie **OPEN/CLOSE (△)** auf der Frontblende, um das Discfach zu öffnen.
  - Drücken Sie **◀**.
  - Drücken Sie **SUBTITLE**.
- Sie können nicht [TV-TYP], [PROGRESSIVE] und [COMPONENT] einstellen (Modelle für Europa und Russland), wenn HDMI-Verbindungen hergestellt werden.
  - Beim Abtrennen des HDMI-Kabels können die Einstellungen von [TV-TYP] geändert werden. Wenn das Component-Video-, S-Video- oder Composite-Videosignal nicht richtig ausgegeben wird, siehe „Stark verzerrtes Bild, Schwarzweiß-Bild oder kein Bild“ in siehe „Störungssuche“ auf Seite 43 zum erneuten Einstellen des richtigen TV-Typs.

## HD JPEG

Diese Einheit kann High-Definition JPEG-Bilder abspielen, wenn sie an eine HDMI-Komponente über ein HDMI-Kabel angeschlossen ist.

### EIN

Zeigt JPEG-Bilder mit hoher Qualität an.

### AUS

Zeigt JPEG-Bilder mit Standard-Qualität an.

## Hinweise

- Sie können [HD JPEG] wählen, wenn die HDMI-Videosignale mit 720p, 1080i oder 1080p ausgegeben werden.
- Sie können nicht [HDMI-SETUP] wählen, wenn JPEG (einschließlich HD JPEG)-Bilder angezeigt werden.

## Menü für Einstellung der Bevorzugungen

Drücken Sie **■** zwei Mal, um die Wiedergabe zu stoppen (wenn erforderlich), bevor Sie **SET UP** betätigen.



\*: [DIVX-U.TITEL] ist für andere Modelle als das Modell für Korea verfügbar.

## Audio-, Untertitel- und Disc-Menü

Diese Menüs enthalten verschiedene Sprachoptionen für die auf einer DVD aufgezeichneten Audio-, Untertitel- und Disc-Menüs. Für Einzelheiten siehe „Einstellung der Audio-, Untertitel- und Disc-Menüsprache (nur DVD-Video)\*“ auf Seite 16.

## Restriktion der Wiedergabe mittels Kindersicherung

Bei manchen DVDs ist vielleicht die Kindersicherung der gesamten Disc oder nur zu bestimmten Szenen auf der Disc zugeordnet. Diese Funktion lässt Sie die Wiedergabe-Restriktionsebene einstellen. Die Nennenebenen 1 bis 8 werden verwendet und hängen von dem jeweiligen Land ab. Sie können das Abspielen bestimmte Disc verbieten, die Sie als nicht geeignet für Kinder ansehen, oder alternative Szenen für bestimmte Disc wiedergeben.

# Setup-Menü

- 1 Drücken Sie auf der „VORZUGSEINSTELL.“ ▲/▼, um [KI.SICHERUNG] hervorzuheben, und betätigen Sie danach ►.



\*: [DIVX-U.TITEL] ist für andere Modelle als das Modell für Korea verfügbar.

- 2 Drücken Sie ▲/▼, um eine Sicherungsebene für die eingesetzte Disc hervorzuheben, und betätigen Sie danach **ENTER**.
  - Um die Kindersicherung zu deaktivieren und alle Discs abzuspielen, wählen Sie [8 ERWACH.].
- 3 Verwenden Sie die **Zifferntasten (0-9)** für die Eingabe eines sechsstelligen Passworts (siehe „Änderung des Passworts“ auf Seite 40).
  - DVD-Discs mit höherer als der von Ihnen gewählten Sicherungsebene können nicht abgespielt werden, ausgenommen nach Eingabe des sechsstelligen Passworts.

## Hinweis

Manche DVD-Discs sind nicht mit Restriktionsebenen codiert, auch wenn der Filmkennwert auf der Schutzhülle der Disc aufgedruckt ist. Die Sicherungsebenenfunktion ist für solche Discs nicht funktionsfähig.

## Wahl der Wiedergabe des VR-Formats

Es gibt zwei Verfahren, um VR- (Video Recording)-formatierte Discs abzuspielen: ORIGINALLISTE und WIEDERGABELISTE.

- 1 Drücken Sie auf der „VORZUGSEINSTELL.“ ▲/▼, um [VR-LISTE] hervorzuheben, und betätigen Sie danach ►.

## ORIGINALLISTE

Wählen Sie diese Option, um die ursprünglich auf der Disc aufgezeichneten Titel wiederzugeben.

## WIEDERGABELISTE

Wählen Sie diese Option, um die bearbeitete Version der Disc wiederzugeben. Diese Funktion steht nur dann zur Verfügung, wenn eine Wiedergabeliste (Playlist) erstellt wurde.

- 2 Drücken Sie ▲/▼, um eine Einstellung zu markieren, und drücken Sie dann **ENTER**.

## ■ Abspielen einer Disc im VR-Format

- 3 Drücken Sie **SET UP**, um das Setup-Menü zu schließen.
- 4 Drücken Sie ►/II, um die Wiedergabe der Disc mit der gewählten Einstellung zu starten.

## Wählen des Daten-Disc-Menüs

Daten-Disc-Navigator kann nur eingestellt werden, wenn die Disc mit einem Menü bespielt ist. Dies gestattet die Anzeige der Ordnermenüs bei der Wiedergabe einer Disc mit Ordnerstruktur.

- Wählen Sie [DATA DISC-NAV] in „VORZUGSEINSTELL.“.

## OHNE MENÜ

Wählen Sie diese Option, um alle auf der Daten-Disc enthaltenen Dateien anzuzeigen.

## MIT MENÜ

Wählen Sie diese Option, um nur das Ordnermenü der Daten-Disc anzuzeigen.

## Wählen von DivX® externe Untertitelgruppe (ausgenommen Modell für Korea)

Die nachstehend aufgelisteten Schriftartensätze sind für externe DivX®-Untertiteldateien erhältlich. Mit dieser Einstellung können Sie den ordnungsgemäßen Schriftartensatz für die Untertiteldatei anzeigen.

- Wählen Sie [DIVX-U.TITEL] in „VORZUGSEINSTELL.“.

## **GRUPPE1:**

Albanisch (sq), Baskisch (eu),  
Katalanisch (ca), Dänisch (da), Holländisch (nl),  
Englisch (en), Färöisch (fo), Finnisch (fi),  
Französisch (fr), Deutsch (de), Isländisch (is),  
Irish (ga), Italienisch (it), Norwegisch (no),  
Portugiesisch (pt), Rätoromanisch (rm),  
Schottisch (gd), Spanisch (es), Schwedisch (sv)

## **GRUPPE2:**

Albanisch (sq), Kroatisch (hr),  
Tschechisch (cs), Ungarisch (hu), Polnisch  
(pl), Rumänisch (ro), Slowakisch (sk),  
Slowenisch (sl)

## **GRUPPE3:**

Bulgarisch (bg), Weißrussisch (be),  
Mazedonisch (mk), Russisch (ru),  
Serbisch (sr), Ukrainisch (uk)

## **GRUPPE4:**

Hebräisch (iw), Jiddisch (ji)

## **GRUPPE5:**

Türkisch (tr)

### **Hinweise**

- Bestimmte externe Untertiteldateien werden möglicherweise nicht richtig oder gar nicht angezeigt.
- Manche Discs können nicht wiedergegeben werden, abhängig von den Disc-Eigenschaften oder Aufnahmebedingungen.
- Die Anzahl von externen Untertiteldateien, die für dieselbe Filmdatei gewählt werden kann, ist auf zehn begrenzt.



- Für externe Untertiteldateien werden die folgenden Dateinamenerweiterungen für das Untertitelformat unterstützt (beachten Sie, dass diese Dateien nicht im Disc-Menü angezeigt werden): .srt, .sub, .ssa, .smi
- Der Dateiname der Filmdatei muss zu Beginn des Dateinamens für die externe Untertiteldatei wiederholt werden.

## **Auswahl verschiedener PBC- (Wiedergabesteuerung-) Funktionen**

Sie können die Wiedergabesteuerung (PBC) ein- oder ausschalten. Diese Funktion steht nur auf Video-CD 2.0 mit Wiedergabesteuerung (Playback Control (PBC)) zur Verfügung.

- Wählen Sie [PBC] in „VORZUGSEINSTELL.“.

### **EIN**

Wählen Sie diese Option zur Anzeige eines Disc-Menüs.

### **AUS**

Wählen Sie diese Option zur Nichtanzeige eines Disc-Menüs. Die Wiedergabe wird ab dem Anfang der Disc gestartet.



Sie können auch die **MENU**-Taste an der Fernbedienung verwenden, um die Wiedergabesteuerung-Funktion (PBC) ein- und auszuschalten (siehe „Verwendung des PBC- (Wiedergabesteuerung-) Menüs“ auf Seite 20).

## **Einstellung der Auto-Standby-Funktion**

Sie können die Auto-Standby-Funktion ein- oder ausschalten.

- Wählen Sie [AUTO STANDBY] in „VORZUGSEINSTELL.“.

### **EIN**

Wählen Sie diese Option, wenn das Gerät automatisch in den Bereitschaftsmodus geschaltet werden soll, wenn die Disc-Wiedergabe für länger als 30 Minuten gestoppt oder auf Pause gestellt ist.

### **AUS**

Wählen Sie diese Option, um die Auto-Standby-Funktion zu deaktivieren.

# Setup-Menü

## Änderung des Passworts

Das gleiche Passwort wird sowohl für die Kindersicherung als auch für die Disc-Verriegelung verwendet. Geben Sie Ihr sechsstelliges Passwort ein, wenn Sie auf dem Bildschirm dazu aufgefordert werden. Das Standardpasswort ist 000 000.

- 1 Drücken Sie auf der „VORZUGSEINSTELL.“ ▲/▼, um [PASSWORT] hervorzuheben, und betätigen Sie danach ► zum Wählen von [ÄNDERN].



\*: [DIVX-U.TITEL] ist für andere Modelle als das Modell für Korea verfügbar.

- 2 Drücken Sie **ENTER** zum Aufrufen der „Seite für die Passwortänderung“.

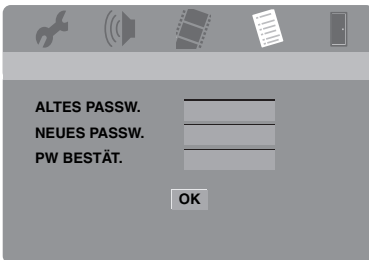

- 3 Verwenden Sie die **Zifferntasten (0-9)** für die Eingabe Ihres alten sechsstelligen Passworts.
  - Wenn Sie diesen Vorgang erstmals ausführen, geben Sie „000 000“ ein.
  - Falls Sie Ihr altes sechsstelliges Passwort vergessen haben, geben Sie „000 000“ ein.

- 4 Geben Sie das neue sechzehnstellige Passwort ein.
- 5 Geben Sie das neue sechsstellige Passwort ein zweites Mal zur Bestätigung ein.
- 6 Drücken Sie **ENTER**, um Ihr neues Passwort zu bestätigen.
  - Nun ist das neue sechsstellige Passwort gültig.

## Zurücksetzen des Systems

Sie können alle Optionen und Ihre persönlich ausgeführten Einstellungen auf die Werksvorgaben zurücksetzen, ausgenommen [PASSWORT], [KI.SICHERUNG] und [DISK-SPERRE].

- 1 Drücken Sie auf der „VORZUGSEINSTELL.“ ▲/▼, um [GRUNDEINST.] hervorzuheben, und betätigen Sie danach ►, um das [RÜCKSTELLEN] auszuwählen.
- 2 Drücken Sie **ENTER**.
  - Alle Einstellungen werden auf die Werkseinstellungen zurückgesetzt.









Diese Codes können verwendet werden, um andere Sprachen auszuwählen. Dies wirkt sich nicht auf die Optionen „AUDIO“, „UNTERTITEL“ oder „DISK-MENÜ“ aus.

Abkhazian	6566	Hausa	7265	Malay	7783	Sindhi	8368
Afar	6565	Hebräisch	7269	Malayalam	7776	Singhalesisch	8373
Afrikaans	6570	Herero	7290	Maltesisch	7784	Slowakisch	8375
Albanisch	8381	Hindi	7273	Manx	7186	Slowenisch	8376
Alt-Bulgarisch	6785	Hiri Motu	7279	Maori	7773	Somalisch	8379
Alt Kirch-Slavonisch	6785	Holländisch	7876	Marathi	7782	Sotho, südlich	8384
Alt-Slavonisch	6785	Ido	7379	Marshallese	7772	Spanisch	6983
Amharisch	6577	Indonesisch	7368	Mazedonisch	7775	Suahili	8387
Arabisch	6582	Interlingua (International)	7365	Moldavisch	7779	Süd-Ndebele	7882
Armenisch	7289	Interlingue	7369	Mongolisch	7778	Sundanisch	8385
Assamesisch	6583	Inuktitut	7385	Nauru	7865	Swati	8383
Avestanisch	6569	Inupiaq	7375	Navaho	7886	Tagalog	8476
Aymara	6589	Irish	7165	Navajo	7886	Tahitisch	8489
Azerbaidjanisch	6590	Isländisch	7383	Ndebele, nördlich	7868	Tajik	8471
Bashkir	6665	Italienisch	7384	Ndebele, südlich	7882	Tamilisch	8465
Baskisch	6985	Japanisch	7465	Ndonga	7871	Tatar	8484
Bengalisch	6678	Javanesisch	7486	Nepalesisch	7869	Telugu	8469
Bihari	6672	Jiddish	8973	Nördlich Samisch	8369	Thai	8472
Bislama	6673	Kalaallisut	7576	Nördlich Ndebele	7868	Tibetanisch	6679
Bokmål, Norwegisch	7866	Kannadisch	7578	Norwegisch	7879	Tigrinya	8473
Bosnisch	6683	Kashmirisch	7583	Norwegisch Bokmål	7866	Tonga (Tonga-Inseln)	8479
Bretonisch	6682	Kastilianisch	6983	Norwegisch Nynorsk	7878	Tschechisch	6783
Bulgarisch	6671	Katalanisch	6765	Nyanja	7889	Tschetschenisch	6769
Burmesisch	7789	Kazakisch	7575	Nynorsk, Norwegisch	7878	Tsonga	8483
Chamorro	6772	Khmer	7577	Occitan (nach 1500)	7967	Tswana	8478
Chewa	7889	Kikuyu	7573	Oriya	7982	Türkisch	8482
Chichewa	7889	Kinyarwanda	8287	Oromo	7977	Turkmenisch	8475
Chinesisch	9072	Kirch-Slavisch	6785	Ossetisch	7983	Twi	8487
Chuang	9065	Kirch-Slavonisch	6785	Pali	8073	Uighur	8571
Chuvash	6786	Kirghisisch	7589	Panjabi	8065	Ukrainisch	8575
Dänisch	6865	Komi	7586	Persisch	7065	Ungarisch	7285
Deutsch	6869	Koreanisch	7579	Polnisch	8076	Urdu	8582
Dzongkha	6890	Kornisch	7587	Portugiesisch	8084	Usbekisch	8590
Englisch	6978	Korsisch	6779	Provenzalisch	7967	Vietnamesisch	8673
Esperanto	6979	Kroatisch	7282	Pushto	8083	Volapük	8679
Estländisch	6984	Kuanyama	7574	Quechua	8185	Wallonisch	8765
Faröisch	7079	Kurdisch	7585	Rätoromanisch	8277	Walisisch	6789
Fidschianisch	7074	Kwanyama	7574	Rumänisch	8279	Weißbrussisch	6669
Finnisch	7073	Laotisch	7679	Rundi	8278	Wolof	8779
Französisch	7082	Lateinisch	7665	Russisch	8285	Xhosa	8872
Friesisch	7089	Lettisch	7686	Samoanisch	8377	Yoruba	8979
Gälisch	7168	Letzeburgisch	7666	Sango	8371	Zhuang	9065
Galgisch	7176	Limburger	7673	Sanskrit	8365	Zulu	9085
Georgisch	7565	Limburgisch	7673	Sardinisch	8367		
Gikuyu	7573	Lingala	7678	Schottisch Gälisch	7168		
Griechisch	6976	Litauisch	7684	Schwedisch	8386		
Guarani	7178	Luxemburgisch	7666	Serbisch	8382		
Gujarati	7185	Malagasy	7771	Shona	8378		

# Störungssuche

Siehe das nachfolgende Diagramm, wenn dieses Gerät nicht richtig funktionieren sollte. Falls das aufgetretene Problem in der nachfolgenden Tabelle nicht aufgeführt ist oder die nachfolgenden Instruktionen nicht helfen, schalten Sie dieses Gerät auf den Bereitschaftsmodus, ziehen Sie den Netzstecker, und wenden Sie sich an den nächsten autorisierten Yamaha-Fachhändler oder Kundendienst.

Problem	Abhilfe
<b>Kein Strom</b>	Schließen Sie das Netzkabel ordnungsgemäß an.
	Drücken Sie <b>STANDBY/ON</b> auf der Frontblende, um das Gerät einzuschalten.
<b>Diese Einheit kann nicht CDs oder DVDs erkennen</b>	Versuchen Sie zunächst, die Linse mit einem handelsüblichen CD/DVD-Linsenreiniger zu reinigen, bevor Sie das Gerät zur Reparatur einsenden.
<b>„NO DISC“ erscheint auf dem Frontblende-Display</b>	Vergewissern Sie sich, dass die Disc richtig in der Disc-Schublade eingesetzt ist.
<b>„UN DISC“ erscheint auf dem Frontblende-Display</b>	Die eingesetzte Disc wird von dieser Einheit nicht unterstützt. Prüfen Sie den Disc-Typ (siehe „Abspielbare Disc-Formate“ auf Seite 4).
<b>Disc- oder Datei-Wiedergabe startet nicht</b>	CD-R/RWs, DVD+R/RW/R DLs und DVD-R/RW/R DLs müssen finalisiert sein.
	Vergewissern Sie sich, dass die Disc richtig herum eingelegt ist.
	Überprüfen Sie, ob die Disc defekt ist, indem Sie eine andere Disc einlegen.
	Wenn Sie eine Disc im Format JPEG, MP3 oder WMA selbst aufgenommen haben, prüfen Sie, dass diese mindestens zehn JPEG-Bilddateien oder fünf MP3/WMA-Musik-Tracks enthält.
	Prüfen Sie den Regionalcode (siehe „Regionalcodes“ auf Seite 3).
	Für MP3/WMA: Vergewissern Sie sich, dass die Abtastrate und die Bitrate kompatibel sind.
	Für JPEG: Vergewissern Sie sich, dass die Auflösung kompatibel ist (siehe „Technische Daten“ auf Seite 48).
	Für WMA/WMV prüfen Sie, ob die Datei nicht durch DRM (Digital Rights Management) geschützt ist.
	Für WMV prüfen Sie, ob die Daten mit WMV9 codiert ist.
	Für WMV prüfen Sie, ob die Datei nicht Advanced Profile hat.
Für WMV prüfen Sie, ob die Auflösung der Datei 720 x 480/720 x 576 Pixel oder weniger ist.	
<b>Kein Bild</b>	Für die richtige Wahl des Video-Eingangskanals siehe die Bedienungsanleitung des Fernsehers. Wechseln Sie den TV-Kanal, bis die DVD-Anzeige erscheint.
	Schalten Sie Ihr Fernsehgerät ein.
	Überprüfen Sie die Videoanschlüsse.
<b>Es wird kein Bild angezeigt, wenn Sie keine HDMI-Anschlüsse verwenden (über die HDMI-Buchsen)</b>	<p>Befolgen Sie die nachstehenden Schritte, um die Einstellung [HDMI-VIDEO] auf [AUTO] zu ändern.</p> <ol style="list-style-type: none"> <li>1. Drücken Sie <b>OPEN/CLOSE</b> (  ) auf der Frontblende oder  auf der Fernbedienung, um das Discfach zu öffnen.</li> <li>2. Drücken Sie  auf der Fernbedienung.</li> <li>3. Drücken Sie <b>SUBTITLE</b> auf der Fernbedienung.</li> </ol>

Problem	Abhilfe
<b>Es wird kein Bild angezeigt, wenn Sie keine Progressive-Scan-Verbindung verwenden (über die Component-Video-Buchsen)</b>	Befolgen Sie die nachstehenden Schritte, um Progressive-Scan zu deaktivieren. <ol style="list-style-type: none"> <li>1. Drücken Sie <b>OPEN/CLOSE</b> (  ) auf der Frontblende oder  auf der Fernbedienung, um das Discfach zu öffnen.</li> <li>2. Drücken Sie <b>◀</b> auf der Fernbedienung.</li> <li>3. Drücken Sie <b>ZOOM</b> auf der Fernbedienung, um den Progressive-Scan zu deaktivieren.</li> </ol>
<b>Stark verzerrtes Bild, Schwarzweiß-Bild oder kein Bild</b>	Vergewissern Sie sich, dass die Disc mit der Einheit kompatibel ist (siehe „Abspielbare Disc-Formate“ auf Seite 4). Vergewissern Sie sich, dass der TV-Typ dieser Einheit mit der Disc und Ihrem Fernsehgerät übereinstimmt (siehe „Einstellung des Farbsystems für Ihr Fernsehgerät“ auf Seite 14). Befolgen Sie die nachstehenden Schritte, um die Einstellung für [TV-TYP] zu ändern. <ol style="list-style-type: none"> <li>1. Drücken Sie <b>OPEN/CLOSE</b> (  ) auf der Frontblende oder  auf der Fernbedienung, um das Discfach zu öffnen.</li> <li>2. Drücken Sie <b>▶</b> auf der Fernbedienung.</li> <li>3. Drücken Sie <b>AUDIO</b> auf der Fernbedienung.</li> </ol>
<b>Verzerrtes Bild</b>	Das Bild wird je nach der wiedergegebenen Disc möglicherweise leicht verzerrt angezeigt. Dies stellt keinen Fehlbetrieb dar. Überprüfen Sie die Videoanschlüsse.
<b>Das Bild friert bei der Wiedergabe vorübergehend ein</b>	Prüfen Sie die Disc auf Fingerabdrücke und Kratzer, und reinigen Sie sie mit einem weichen Tuch. Wischen Sie von der Disc-Mitte nach außen. Für WMV/DivX <sup>®</sup> kann das Problem durch Verringern der Bitrate behoben werden.
<b>HD-JPEG-Bilder können nicht angezeigt werden</b>	Prüfen Sie, ob [HD JPEG] auf [EIN] gestellt ist (siehe Seite 37). Die Disc-Lesezeit kann 30 Sekunden überschreiten. MP3-Musik und HD-JPEG-Bilder können nicht gleichzeitig abgespielt werden.
<b>Die Bildgröße wirkt unnatürlich, oder die Bilduntertitelung erscheint nicht oder nur teilweise im Fernsehbildschirm</b>	Stellen Sie sicher, dass die TV-Einstellung der Bildschirmgröße Ihres Fernsehgeräts entspricht (siehe „Einstellung des TV-Displays“ auf Seite 33). Ändern Sie die Bildschirmgröße und das Seitenverhältnis Ihres Fernsehgeräts.
<b>Kein Ton oder verzerrter Ton</b>	Stellen Sie die Lautstärke ein. Vergewissern Sie sich, dass die Lautsprecher ordnungsgemäß angeschlossen sind. Prüfen Sie die Audio-Verbindung. Für MP3/WMA: Vergewissern Sie sich, dass die Abtastrate und die Bitrate mit dieser Einheit kompatibel sind (siehe „Technische Daten“ auf Seite 48). Für WMV/DivX <sup>®</sup> , nehmen Sie die Datei auf Ihrem USB-Gerät mit einer niedrigeren Bitrate auf.
<b>Kein Ton bei digitaler Ausgabe</b>	Überprüfen Sie die digitalen Verbindungen. Wenn Sie eine DTS-Quelle abspielen, prüfen Sie, dass Ihr Receiver DTS decodieren kann und dass [DIGITALAUSGANG] auf [ALLE] gestellt ist (siehe Seite 32). Stellen Sie sicher, dass das Audio-Format der ausgewählten Audio-Sprache von Ihrem Receiver unterstützt wird.
<b>Kein Ton bei der Wiedergabe von DivX<sup>®</sup>-Filmen</b>	Der verwendete Audio-Code wird von diesem Gerät möglicherweise nicht unterstützt.
<b>Die Einheit reagiert nicht auf die Fernbedienung</b>	Richten Sie die Fernbedienung direkt auf den Infrarotempfänger des Systems auf der Gerätevorderseite. Verkleinern Sie den Abstand zwischen der Fernbedienung und diesem Gerät. Tauschen Sie die Batterien der Fernbedienung aus. Legen Sie die Batterien erneut ein, und beachten Sie die angegebene Polung (+/- -Zeichen).

# Störungssuche

Problem	Abhilfe
<b>Tasten funktionieren nicht</b>	Um die Einheit vollständig zurückzusetzen, ziehen Sie den Netzstecker für 5-10 Sekunden ab, stecken den Netzstecker erneut in die Steckdose und schalten dann dieses Gerät ein.
<b>Die Einheit reagiert während der Wiedergabe nicht auf bestimmte Eingaben</b>	Manche Vorgänge werden von der Disc möglicherweise nicht unterstützt. Beachten Sie die Bedienungshinweise zu Ihrer Disc.
<b>Menüeinträge können nicht ausgewählt werden</b>	Drücken Sie zweimal <b>■</b> auf der Fernbedienung, bevor Sie das Setup-Menü wählen.
	Abhängig von der Disc, können vielleicht manche Menüeinträge nicht ausgewählt werden.
<b>Ihr USB-Gerät kann nicht erkannt werden</b>	Vergewissern Sie sich, dass Ihr USB-Gerät richtig angeschlossen ist.
	Manche Geräte können u.U. nicht verwendet werden, obwohl sie USB-Massenspeichergeräte sind.
	Stellen Sie dieses Gerät auf den Bereitschaftsmodus, und schalten Sie es erneut ein.
	Trennen Sie Ihr USB-Gerät ab, wenn diese Einheit in den Bereitschaftsmodus geschaltet ist, und schließen es dann wieder an diese Einheit an.
	Schließen Sie das Netzteil an, wenn der Adapter mit Ihrem USB-Gerät mitgeliefert ist.
	Falls „USB-Gerät nicht unterstützt.“ auf dem Fernsehbildschirm erscheint, prüfen Sie, ob Ihr USB-Gerät von dieser Einheit unterstützt wird (siehe „Unterstützte USB-Geräte“ auf Seite 23).
	Falls „USB-Stromschutz aktiv. USB-Gerät nicht unterstützt.“ auf dem Fernsehbildschirm erscheint, ist Ihr USB-Gerät nicht mit dieser Einheit verwendbar (siehe „Unterstützte USB-Geräte“ auf Seite 23).
<b>Diese Einheit nimmt nicht CD-Tracks auf Ihr USB-Gerät auf</b>	Vergewissern Sie sich, dass Ihr USB-Gerät richtig angeschlossen ist.
	Vergewissern Sie sich, dass Ihr USB-Gerät mit dieser Einheit kompatibel ist.
	Durch SCMS (Serial Copy Management System) geschützte Tracks können nicht aufgezeichnet werden.
	Kopiergeschützte Musik-Discs, die mit dem CDDA-Standard nicht kompatibel sind, können nicht bespielt werden.

Problem	Abhilfe
<p><b>Diese Einheit stoppt die Aufnahme von CD-Tracks auf Ihr USB-Gerät</b></p>	<p>Wenn „Max. Dateian. err.“ im Fernsehbildschirm erscheint, löschen Sie alle Dateien, die nicht benötigt werden oder erzeugen Sie einen neuen Ordner und verschieben Sie dann einige Dateien in den erzeugten Ordner, so dass die Anzahl der Dateien im Grundverzeichnis in Ihrem USB-Gerät verringert wird. Diese Einheit kann bis zu 648 Dateien in jedem Grundverzeichnis anzeigen. Falls die obige Meldung erscheint, drücken Sie <b>ENTER</b>, um die Aufnahme abzubrechen.</p>
	<p>Wenn „USB voll“ in Ihrem Fernsehbildschirm erscheint, löschen Sie alle nicht benötigten Dateien, so dass ausreichend Platz in Ihrem USB-Gerät vorhanden ist. Falls die obige Meldung erscheint, drücken Sie <b>ENTER</b>, um die Aufnahme abzubrechen.</p>
	<p>Wenn „Max. Trackan. err.“ im Fernsehbildschirm erscheint, benennen Sie „TRACK999“ mit Ihrem PC usw. um, oder erstellen Sie einen neuen Ordner und verschieben die Datei in den erstellten Ordner. Falls die obige Meldung erscheint, drücken Sie <b>ENTER</b>, um die Aufnahme abzubrechen.</p>
	<p>Falls „USB-Gerätefehler“ auf dem Fernsehbildschirm erscheint, prüfen Sie die Verbindung zwischen dieser Einheit und dem USB-Gerät. Falls die obige Meldung erscheint, drücken Sie <b>ENTER</b>, um die Aufnahme abzubrechen.</p>
	<p>Wenn „Disc-Fehler“ im Fernsehbildschirm erscheint, prüfen Sie die Disc auf Fingerabdrücke/Kratzer, und reinigen Sie sie mit einem weichen Tuch. Wischen Sie von der Disc-Mitte nach außen. Falls die obige Meldung erscheint, drücken Sie <b>ENTER</b>, um die Aufnahme abzubrechen.</p>
	<p>Falls „Kopiergeschützt ist“ auf dem Fernsehbildschirm erscheint, ist der Track nicht durch SCMS (Serial Copy Management System) geschützt ist. Durch SCMS geschützte Tracks können nicht aufgezeichnet werden. Falls die obige Meldung erscheint, drücken Sie <b>ENTER</b>, um die Aufnahme abzubrechen.</p>
<p><b>Die auf ihrem USB-Gerät mit „MP3 RECORD“ aufgezeichnete MP3-Datei wird nicht abgespielt oder stoppt während der Wiedergabe</b></p>	<p>Wenn die Aufnahme abgebrochen wurde, stoppt die Wiedergabe an der Abbruchstelle. Probieren Sie die Aufnahme erneut.</p> <p>Falls „USB voll“, „USB-Gerätefehler“ oder „Disc-Fehler“ im Fernsehbildschirm während der Aufnahme erschien, können erstellte Dateien nicht abgespielt werden. Siehe „Diese Einheit stoppt die Aufnahme von CD-Tracks auf Ihr USB-Gerät“ zum Lösen des Problems, und probieren Sie die Aufnahme erneut.</p>
<p><b>Der Ton der auf Ihrem USB-Gerät aufgenommenen Musik hat niedrige Qualität, weist Aussetzer auf oder enthält unerwartetes Rauschen</b></p>	<p>Prüfen Sie die CD (z.B. Klangqualität, Rauschen oder Fingerabdrücke/Kratzer).</p>

## ■ Analog

Ton, der nicht in numerische Werte umgewandelt wurde. Analog-Sound variiert, wogegen Digital-Sound bestimmte numerische Werte aufweist. Diese Buchsen senden den Ton über zwei Kanäle (links und rechts).

## ■ Seitenverhältnis

Das Verhältnis zwischen vertikaler und horizontaler Größe des angezeigten Bildes. Das Verhältnis zwischen horizontaler und vertikaler Größe konventioneller Fernseher ist 4:3, wogegen ein Breitbild-TV ein Seitenverhältnis von 16:9 aufweist.

## ■ Audio-Ausgangsbuchsen

Die Buchsen auf der Rückseite des DVD-Players, die Audio-Signale an ein anderes System übertragen (Fernseher, Stereo, usw.).

## ■ Bitrate

Die für eine gegebene Spieldauer der Musik erforderliche Datenmenge, gemessen in Kilobit pro Sekunde (KBit/s). Oder die Geschwindigkeit, mit der Sie aufnehmen können. Im Allgemeinen nimmt die Klangqualität mit höherer Bitrate oder höherer Aufnahmegeschwindigkeit zu. Eine höhere Bitrate erfordert aber auch mehr Speicherplatz auf einer Disc.

## ■ Kapitel

Sektionen eines Films oder Musikstücks auf einer DVD, die kleiner als die Track sind. Ein Track besteht aus einem oder mehreren Kapiteln. Jedes Kapitel trägt eine Kapitelnummer, damit es leicht aufgesucht werden kann.

## ■ Component-Videoausgangsbuchsen

Buchsen auf der Rückseite des DVD-Players, die ein qualitativ hochwertiges Video an einen Fernseher senden, der über Component-Video-Eingangsbuchsen verfügt (R/G/B, Y/Pb/Pr, usw.).

## ■ Discmenü

Eine Bildschirmanzeige für die Wahl der auf einer DVD aufgezeichneten Bilder, Sounds, Untertitel, Kamerawinkel usw.

## ■ Digital

Ton, der in numerische Werte umgewandelt wurde. Digitaler Ton ist verfügbar, wenn Sie die digitalen Audio-Ausgangsbuchsen verwenden. Diese Buchsen senden den Ton über mehrere Kanäle, anstatt wie beim Analogton nur zwei zu verwenden.

## ■ DivX®

DivX® ist eine beliebte Medientechnologie, die von DivX, Inc. entwickelt wurde. DivX® Media-Dateien sind stark komprimierte Videos mit sehr guter visueller Qualität bei einer vergleichsweise kleinen Dateigröße. DivX®-Dateien können auch erweiterte Medienfunktionen enthalten, z. B. Menüs, Untertitel sowie alternative Tonspuren. Viele DivX® Media-Dateien können online heruntergeladen werden. So können Sie Ihre eigene Datei mit persönlichen Inhalten mithilfe benutzerfreundlicher Tools, die Sie unter DivX.com erhalten erstellen.

## ■ DivX® Ultra

Für DivX® Ultra zertifizierte Produkte ermöglichen die optimierte Wiedergabe der erweiterten Funktionen, die vom DivX®-Medienformat unterstützt werden. Die Schlüsselfunktionen umfassen interaktive Video-Menüs, Untertitel, alternierende Audio-Tracks, Video-Tags und Kapitelpunkte.

## ■ DMF (DivX® Media Format)

Das DivX® Media Format unterstützt erweiterte Medienfunktionen in Form von Steuerungen für ein interaktives Medienerlebnis: Interaktive Video-Menüs, Kapitelpunkte, Untertitel in mehreren Sprachen und alternierende Audio-Tracks.

## ■ Dolby Digital

Ein Surround-Klangsystem, das von Dolby Laboratories entwickelt wurde und sechs digitale Audio-Kanäle bietet (vorne links und rechts, Surround links und rechts, Mitte und Subwoofer).

## ■ DTS

Digital Theatre Systems. Ein Surround-Klangsystem, das sich von Dolby Digital unterscheidet. Die Formate wurden von verschiedenen Unternehmen entwickelt.

## ■ HDCP

HDCP (High-bandwidth Digital Content Protection), entwickelt von der Intel Corporation, ist ein Verfahren zur Verschlüsselung digitaler Video- und Audiodaten für Inhaltsschutz. Für weitere Informationen über HDCP besuchen Sie bitte die HDCP-Webseite bei „[www.digital-cp.com](http://www.digital-cp.com)“.

## ■ HD JPEG

HD (High-Definition) JPEG bietet Bilder in verbesserter Auflösung über HDMI-Verbindung.

## ■ HDMI

HDMI (High-Definition Multimedia Interface) ist die erste von der Industrie unterstützte, unkomprimierte, völlig digitale A/V- (Audio/Video-) Schnittstelle. Als Schnittstelle zwischen jeder A/V-Quelle (wie einer Settop-Box oder einem A/V-Receiver) und einem Audio/Video-Monitor (wie einem digitalen Fernseher-DTV), unterstützt HDMI standardmäßiges, verbessertes oder High-Definition-Video ebenso wie Mehrkanal-Video über ein einziges Kabel. HDMI überträgt alle ATSC (Advanced Television Systems Committee) HDTV-Standards und unterstützt 8-Kanal-Digitalaudio mit Reservebandbreite zur Unterbringung zukünftiger Verbesserungen und Anforderungen. Bei Verwendung in Kombination mit HDCP (High-bandwidth Digital Content Protection) bürgt HDMI eine sichere Audio/Video-Schnittstelle, die den Sicherheitsanforderungen der Inhaltprovider und Systemfunktionen entspricht. Für weitere Informationen über HDMI besuchen Sie bitte die HDMI-Webseite bei „[www.hdmi.org](http://www.hdmi.org)“.

### ■ Interaktives Menü

Interaktive Video-Menüs bieten bisher unerreichten Komfort und umfassende Steuerungsmöglichkeiten: Sie können schnell zwischen einzelnen Szenen oder Bonus-Features navigieren sowie Audio-Track- und Untertiteloptionen wählen.

### ■ JPEG

Ein sehr gängiges digitales Standbildformat. Ein Standbild-Datenkomprimierungssystem von der Joint Photographic Expert Group, das trotz einer hohen Komprimierungsrate lediglich geringe Einbußen bei der Bildqualität ermöglicht.

### ■ MP3

Ein Dateiformat mit einem Komprimierungssystem für Audio-Daten. „MP3“ ist die Abkürzung für Motion Picture Experts Group 1 (oder MPEG-1) Audio Layer 3. Im MP3-Format kann eine CD-R oder CD-RW über zehnmal so viele Daten wie eine herkömmliche CD enthalten.

### ■ Kindersicherung

Eine Funktion von DVD-Playern, um die Wiedergabe von Discs gemäß den Altersvorgaben im jeweiligen Land zu beschränken. Diese Restriktion variiert von Disc zu Disc; wenn sie aktiviert ist, wird die Wiedergabe verboten, sobald die Restriktionsebene der Software höher als die der vom Anwender eingestellten Restriktionsebene ist.

### ■ PCM (Pulse Code Modulation)

Ein System für die Konvertierung von analogen Audio-Signalen in digitale Signale zur späteren Verarbeitung. Bei der Konvertierung werden die Daten nicht komprimiert.

### ■ Wiedergabesteuerung (Playback Control (PBC))

Bezieht sich auf ein Signal, das auf Video-CDs oder SVCDs aufgenommen wird, um die Vervielfältigung zu kontrollieren. Indem Sie die auf einer Video-CD oder SVCD mit PBC-Unterstützung aufgenommenen Menü-Bildschirme verwenden, können Sie interaktive Software sowie Software mit Suchfunktionen nutzen.

### ■ Playliste

Eine Liste ausgewählter Titel, die in einer bestimmten Reihenfolge wiedergegeben werden sollen. Diese Option ist nur im VR-Format verfügbar und muss zuvor erstellt werden.

### ■ Progressive Scan

Zeigt alle horizontalen Linien eines Bildes als Signalbild auf einmal an. Dieses System kann Videos mit Zeilensprung von DVD in progressive Formate zur Anzeige auf einem progressiven Bildschirm umwandeln. Die vertikale Auflösung wird dabei erheblich erhöht.

### ■ Regionalcodes

Ein System, das die Wiedergabe von Discs auf eine zuvor festgelegte Region beschränkt. Dieses Gerät gibt nur DVDs mit einem kompatiblen Regionalcode wieder. Sie können den Regionalcode Ihres Geräts auf dem Typenschild finden. Manche Discs sind mit mehreren (oder ALLE) Regionen kompatibel.

### ■ S-Video

Produziert ein scharfes Bild, indem separate Signale für die Helligkeit und die Farbe gesendet werden. Sie können S-Video nur verwenden, wenn Ihr Fernseher über eine S-Video-Eingangsbuchse verfügt.

### ■ Surround

Ein System für die Erstellung realistischer dreidimensionaler Soundfelder voll Realismus, indem mehrere Lautsprecher rund um den Zuhörer angeordnet werden.

### ■ Titel

Der längste Abschnitt eines Bildobjekts oder eines Musikstücks auf einer DVD, Musik, usw. (in Video-Software), oder das gesamte Album bei Audio-Software. Jedem Titel ist eine Titelnummer zugeordnet, damit er leichter aufgesucht werden kann.

### ■ Video-Ausgangsbuchse

Die Buchsen auf der Rückseite des DVD-Players, die Video-Signale an einen Fernseher übertragen.

### ■ VR (Video Recording)-Format

Ein Format, in dem Sie eine DVD-Disc erstellen können, die umfassend weiterbearbeitet werden kann.

# Technische Daten

## ABSPIELBARE DISC-FORMATE

- DVD-Video
- DVD-R, DVD-RW, DVD-R DL
- DVD+R, DVD+RW, DVD+R DL
- Video-CD, SVCD
- CD
- BILD-CD
- CD-R, CD-RW
- MP3 (ISO 9660)  
fs 32, 44,1, 48 kHz ..... 96-320 kbps
- WMA  
fs 44,1 kHz ..... 64-192 kbps  
fs 48 kHz ..... 128-192 kbps
- WMV ..... 720 x 480/720 x 576 Bildpunkten oder weniger
- DivX®
- JPEG ..... 3072 x 2048 Bildpunkte oder weniger

## VIDEOLEISTUNG

- Video (CVBS)-Ausgang ..... 1 Vpp / 75 Ohm
- S-Video-Ausgang ..... Y: 1 Vpp / 75 Ohm  
C: 0,3 Vpp / 75 Ohm
- Component-Videoausgang ..... Y: 1 Vpp / 75 Ohm  
Pb/Cb (PB), Pr/Cr (PR): 0,7 Vpp / 75 Ohm
- RGB (Scart)-Ausgang (Nur Modelle für Europa und Russland) ..... Y: 0,7 Vpp / 75 Ohm

## AUDIO-FORMAT

- Digital  
Dolby Digital, DTS ..... Compressed Digital PCM ..... fs 44,1, 48, 96 kHz/16, 20, 24 Bit
- Analog-Sound ..... Stereo

## AUDIOLEISTUNG

- DA-Wandler ..... 24 Bit
- Signal-Rausch-Abstand (1 kHz) ..... 105 dB
- Dynamikbereich (1 kHz) ..... 97 dB
- DVD ..... fs 96 kHz, 2 Hz-44 kHz/fs 48 kHz, 2 Hz-22 kHz
- SVCD ..... fs 48 kHz, 2 Hz-22 kHz / fs 44,1 kHz, 2 Hz-20 kHz
- CD, VCD ..... fs 44,1 kHz, 2 Hz-20 kHz
- Klirrfaktor und Rauschen (1 kHz) ..... 0,0035%

## MULTIMEDIA-ANWENDUNGEN

- Anschlüsse ..... USB-Massenspeichergerät
- Wiedergabeformate (USB-Gerät)  
MP3 ..... fs 32, 44,1, 48 kHz/96-320 kbps  
WMA ..... fs 44,1 kHz / 64-192 kbps,  
fs 48 kHz/128-192 kbps  
WMV  
..... 720 x 480/720 x 576 Bildpunkten oder weniger  
DivX®  
JPEG ..... 3072 x 2048 Bildpunkte oder weniger

## TV STANDARD

- Zeilenanzahl ..... PAL: 625, NTSC: 525
- Vertikale Frequenz ..... PAL: 50 Hz, NTSC: 60 Hz
- Wiedergabe ..... Multistandard (PAL/NTSC)

## ANSCHLÜSSE

- Videoausgang ..... RCA/Phono x 1 (Gelb)
- S-Video-Ausgang ..... Mini-DIN, 4-polig x 1
- Component-Videoausgang  
Y-Ausgang ..... RCA/Phono x 1 (Grün)  
Pb/Cb (PB)-Ausgang ..... RCA/Phono x 1 (Blau)  
Pr/Cr (PR)-Ausgang ..... RCA/Phono x 1 (Rot)
- SCART (nur Europa und Russland) ..... Eurostecker x 1
- Audio-Ausgang (L+R) ..... RCA/Phono x 1 Paar (Weiß/Rot)
- Digitaler Ausgang  
Koaxial ..... RCA/Phono x 1  
(IEC60958 für CDDA, LPCM / IEC61937 für Dolby Digital, DTS)  
HDMI ..... Typ A x 1
- USB ..... Typ A x 1
- Fernbedienung  
Eingang .....  $\phi$  3,5-mm-Minibuchse x 1  
Ausgang .....  $\phi$  3,5-mm-Minibuchse x 1

## GEHÄUSE

- Abmessungen (B x T x H) ..... 435 x 310 x 51 mm
- Gewicht ..... ca. 2,6 Kg

## STROMVERSORGUNG

- Netzeingang  
Modelle für USA und Kanada ..... 120 V Wechselspannung, 60 Hz  
Modelle für Europa und Russland ..... AC 230 V, 50 Hz  
Modelle für Asien, Mittel- und Südamerika ..... 110-240 V Wechselspannung, 50 Hz/60 Hz  
Modell für Australien ..... 230-240 V Wechselspannung, 50 Hz  
Modell für Korea ..... 110-240 V Wechselspannung, 60 Hz
- Leistungsaufnahme ..... ca. 16 W
- Leistungsaufnahme im Bereitschaftsmodus ..... Weniger als 1 W

## LASER

Typ	Halbleiterlaser GaAs/GaAlAs
Wellenlänge	650 nm (DVD) 780 nm (VCD/CD)
Ausgangsleistung	7 mW (DVD) 10 mW (VCD/CD)
Strahlstreuung	60 Grad

Änderungen der technischen Daten ohne Vorankündigung vorbehalten.



## Begrenzte Garantie für den Europäischen Wirtschaftsraum (EWR) und die Schweiz

Herzlichen Dank, dass Sie sich für ein Yamaha Produkt entschieden haben. In dem unwahrscheinlichen Fall, dass die Garantie für das Yamaha-Produkt in Anspruch genommen werden muss, wenden Sie sich bitte an den Händler, bei dem es gekauft wurde. Sollten Sie auf Schwierigkeiten stoßen, wenden Sie sich bitte an die Yamaha Repräsentanz in Ihrem Land. Auf unserer Internetseite (<http://www.yamaha-hifi.com/> oder <http://www.yamaha-uk.com/> für Einwohner Großbritanniens) finden Sie alle Einzelheiten.

Wir garantieren für einen Zeitraum von zwei Jahren ab ursprünglichem Kaufdatum, dass dieses Produkt frei von Verarbeitungs- oder Materialfehlern ist. Yamaha verpflichtet sich, gemäß der nachstehend angeführten Bedingungen, ein fehlerhaftes Produkt (oder Teile desselben) kostenfrei (gilt für Teile und Arbeit) zu reparieren oder auszutauschen. Diese Entscheidung obliegt ausschließlich Yamaha. Yamaha behält sich vor, das Produkt gegen ein in Art und/oder Wert und Zustand ähnliches Produkt auszutauschen, wenn das entsprechende Modell nicht mehr erzeugt wird, oder die Reparatur als unrentabel angesehen wird.

### Bedingungen

1. Dem defekten Produkt MUSS die Originalrechnung oder der Originalkaufbeleg (der Beleg muss das Kaufdatum, den Produkt-Code und den Namen des Händlers aufweisen) beigelegt werden, ebenso eine Fehlerbeschreibung. Bei Fehlen einer eindeutigen Kaufbestätigung behält sich Yamaha das Recht vor, den kostenfreien Service abzulehnen und das Produkt auf Kosten des Kunden zu retournieren.
2. Das Produkt MUSS von einem AUTORISIERTEN Yamaha-Händler innerhalb des Europäischen Wirtschaftsraums (EWR) oder der Schweiz gekauft worden sein.
3. Es wurden keine wie auch immer gearteten Änderungen am Produkt vorgenommen, außer diese wurden von Yamaha schriftlich genehmigt.
4. Folgendes ist von der Garantie ausgeschlossen:
  - a. Regelmäßige Wartung und Reparatur oder Austausch von Verschleißteilen.
  - b. Schaden durch:
    - (1) Vom Kunden selber oder von nichtbefugten Dritten ausgeführte Reparaturen.
    - (2) Unsachgemäße Verpackung oder Handhabung während des Transports vom Kunden. Beachten Sie bitte, dass die sachgerechte Verpackung des zur Reparatur gebrachten Produkts in der Verantwortung des Retournierenden liegt.
    - (3) Unsachgemäße Verwendung, einschließlich der, jedoch nicht beschränkt auf, (a) die Verwendung des Produkts zu anderen als den normalen Zwecken oder Behandlung entgegen die Anweisungen Yamahas zur korrekten Handhabung, Wartung oder Lagerung und (b) die Installierung oder Verwendung des Produkts auf andere Weise als dies den technischen oder Sicherheitsstandards jenes Landes entspricht, in dem das Produkt verwendet wird.
    - (4) Unfälle, Blitzschlag, Wasser, Feuer, ungeeignete Belüftung, Auslaufen der Batterie oder jedem anderen Grund, den Yamaha nicht beeinflussen kann.
    - (5) Defekte an jenem System, an welches dieses Produkt angeschlossen wird und/oder die Inkompatibilität mit Produkten anderer Hersteller.
    - (6) Die Verwendung eines nicht von Yamaha in den EWR und/oder die Schweiz importierten Produkts, wenn dieses Produkt nicht den technischen oder Sicherheitsstandards jenes Landes, in dem es verwendet wird, und/oder der standardisierten Produktspezifikation für von Yamaha im EWR und/oder der Schweiz vertriebene Produkte, entspricht.
    - (7) Andere als für den AV- (audio-visuellen) Bereich bestimmte Produkte.  
(Produkte, die der „Yamaha AV-Garantieerklärung“ unterliegen, sind auf unserer Website bei <http://www.yamaha-hifi.com/> oder <http://www.yamaha-uk.com/> für Einwohner Großbritanniens definiert.)
5. Wenn es Unterschiede in den Garantiebedingungen zwischen jenem Land in dem das Produkt gekauft wurde, und jenem in dem das Produkt verwendet wird, finden die Garantiebedingungen jenes Landes Anwendung, in dem das Produkt verwendet wird.
6. Yamaha kann für keinerlei Verluste oder Schäden, ob direkt, in Konsequenz oder anderweitig, verantwortlich gemacht werden, außer bezüglich der Reparatur oder des Ersatzes eines Produkts.
7. Legen Sie bitte Kopien aller persönlichen Einstellungen und Daten an, da Yamaha weder für irgendwelche Änderungen noch für den Verlust solcher Daten verantwortlich gemacht werden kann.
8. Diese Garantie beeinflusst nicht die gesetzlichen Verbraucherrechte unter dem geltenden nationalen Recht oder die Verbraucherrechte gegenüber dem Händler, die durch einen Kaufvertrag entstehen.

# OBSERVERA: LÄS DETTA INNAN ENHETEN TAS I BRUK.

- 1 Läs noga denna bruksanvisning för att kunna ha största möjliga nöje av enheten. Förvara bruksanvisningen nära till hands för framtida referens.
- 2 Placera enheten på en välventilerad, sval, torr och ren plats — på avstånd från direkt solljus, värmekällor, vibrationer, damm, fukt och/eller kyla. Om enheten placeras i en möbel, så se till att lämna ett mellanrum på minst ca 2,5 cm runt om enheten för att garantera tillräcklig ventilation.
- 3 Placera enheten på behörigt avstånd från andra elapparater, motorer, transformatorer och annat som kan orsaka störningar.
- 4 Utsätt inte enheten för hastiga temperaturväxlingar och placera den inte på ett ställe där luftfuktigheten är hög (t.ex. nära en luftfuktare) då fuktbildning i enheten skapar risk för brand, elstötar, skador på enheten eller personsador.
- 5 Placera inte enheten på ett ställe där främmande föremål kan tränga in i den eller där den kan utsättas för droppar eller vattenstänk. Placera aldrig det följande ovanpå enheten:
  - Övriga apparater då sådana kan orsaka skador och/eller missfärgning av enhetens hölje.
  - Brännbara föremål (t.ex. stearinljus) då sådana skapar risk för brand, skador på enheten och/eller personsador.
  - Vätskebehållare som kan falla och spilla vätska över enheten, vilket skapar risk för elstötar och/eller skador på enheten.
- 6 Täck aldrig över enheten med en tidning, duk, gardin el.dyl. då detta skapar risk för överhettning. En alltför hög temperatur inuti enheten kan leda till brand, skador på enheten och/eller personsador.
- 7 Anslut inte enheten till ett vägguttag förrän samtliga övriga anslutningar slutförts.
- 8 Använd aldrig enheten vänd upp och ned. Detta kan leda till överhettning som orsakar skador.
- 9 Hantera inte tangenter, reglage och kablar onödigt hårdhänt.
- 10 Fatta tag i själva kontakten när nätkabeln kopplas bort från vägguttaget; dra aldrig i kabeln.
- 11 Använd aldrig några kemiska lösningar för rengöring då dessa kan skada ytbehandlingen. Använd en ren, torr trasa.
- 12 Använd endast den spänning som står angiven på enheten. Anslutning till en strömkälla med högre spänning än den angivna kan orsaka brand, skador på enheten och/eller personsador. Yamaha åtar sig inget ansvar för skador beroende på att enheten används med en spänning utöver den angivna.
- 13 Försök aldrig att utföra egna reparationer. Kontakta en kvalificerad tekniker från Yamaha om servicebehov föreligger. Du får inte under några omständigheter ta av höljet.
- 14 Koppla bort nätkabeln från vägguttaget om enheten inte ska användas under en längre tid (t.ex. under semestern).
- 15 Läs avsnittet "Felsökning" om vanligt förekommande driftsproblem innan du förutsätter att enheten är söndrig.

- 16 Innan enheten flyttas ska du trycka på STANDBY/ON för att ställa den i beredskapsläge och sedan koppla bort nätkabeln från vägguttaget.
- 17 Placera enheten nära nätuttaget och så att stickkontakten på nätkabeln lätt kan kommas åt.
- 18 Utsätt inte batterierna för kraftig värme från exempelvis solljus, eld eller liknande.

Den här enheten är inte bortkopplad från nätströmmen så länge den är inkopplad i vägguttaget, även om själva enheten är avstängd. Detta tillstånd kallas för beredskapsläget (standby). Enheten är konstruerad för att förbruka en mycket liten mängd ström i detta tillstånd.

## VARNING

UTSÄTT INTE ENHETEN FÖR REGN ELLER FUKT DÅ DETTA SKAPAR RISK FÖR BRAND ELLER ELSTÖTAR.

## OBSERVERA

Apparaten kopplas inte bort från växelströmskällan (nätet) så länge som den är ansluten till vägguttaget, även om själva apparaten har stängts av.

## ADVARSEL

Netspændingen til dette apparat er IKKE afbrudt, så længe netledningen sidder i en stikkontakt, som er t endt – også selvom der er slukket på apparatets afbryder.

## VAROITUS

Laitteen toisiopiiriin kytketty käyttökytkin ei irroita koko laitetta verkosta.

## LASERSÄKERHET

Apparaten använder sig av en laser. På grund av risken för ögonskador bör ingen annan än en kvalificerad reparatör öppna höljet eller försöka reparera apparaten.

## FARA

Apparaten avger slig laserstrålning i öppet läge. Undvik direkt ögonkontakt med strålen. Placera inte ögonen nära öppningen till skivfacket eller någon annan öppning och titta inte in i apparaten, medan apparaten är ansluten till ett nätuttag.

<b>Inledning</b> .....	<b>3</b>
<b>Angående denna bruksanvisning</b> .....	<b>3</b>
<b>Medföljande tillbehör</b> .....	<b>3</b>
<b>Regionkoder</b> .....	<b>3</b>
<b>Spelbara skivformat</b> .....	<b>4</b>
<b>Rengöring av skivor</b> .....	<b>4</b>
<b>Patentinformation</b> .....	<b>5</b>

<b>Funktionsöversikt</b> .....	<b>6</b>
<b>Frontpanelen</b> .....	<b>6</b>
<b>Bakpanelen</b> .....	<b>7</b>
<b>Fjärrkontrollen</b> .....	<b>8</b>

## **Anslutningar** .....

<b>Anmärkningar angående anslutningar (allmänt)</b> .....	<b>9</b>
<b>Ljudanslutningar</b> .....	<b>9</b>
Digital anslutning .....	9
Analog anslutning .....	9
<b>Videoanslutningar</b> .....	<b>10</b>
Komponentvideoutgång <A> .....	10
S-videoutgång <B> .....	10
Kompositvideoutgång <C> .....	10
SCART-utgång <D> .....	10
(gäller endast modeller till Europa och Ryssland) .....	10
<b>HDMI-anslutning</b> .....	<b>11</b>
HDMI-jack .....	11
<b>Övriga anslutningar</b> .....	<b>12</b>
USB-port .....	12
Fjärrstyrningsjack .....	12

## **Förberedelser** .....

<b>Steg 1: Isättning av batterier i fjärrkontrollen</b> .....	<b>13</b>
Användning av fjärrkontrollen .....	13
<b>Steg 2: Påslagning av strömmen</b> .....	<b>13</b>
<b>Steg 3: Inställning av TV-typ/visningsformat och språk</b> .....	<b>14</b>
Inställning av korrekt färgsystem för en TV .....	14
Inställning av bildförhållande för ansluten TV .....	15
Inställning av språk för bildskärmsmenyer (OSD) .....	15
Inställning av språk för ljud, textning och skivmenyer (endast DVD-Video) .....	16

## **Manövrering för uppspelning** ....

<b>Grundläggande manövrering</b> .....	<b>17</b>
Val av spår/kapitel .....	17
Snabbökning bakåt/framåt .....	17
<b>Repeterad/slumpvis uppspelning</b> .....	<b>17</b>
Repeterad/slumpvis uppspelning .....	17
Repetering av ett visst avsnitt inom ett kapitel/ett spår .....	18

## **Funktioner för videouppspelning (DVD/VCD/SVCD)** .....

Användning av skivmenyer .....	18
Uppspelning i slow motion .....	18
Bildzoomning in/ut .....	18
Fortsatt uppspelning från senaste stoppläge .....	18
Användning av bildskärmsmenyn (OSD) .....	19

## **Särskilda DVD-funktioner** .....

Val av titel .....	20
Val av ljudspråk/ljudformat och textningsspråk .....	20

## **Särskilda VCD/SVCD-funktioner** .....

Användning av menyn för uppspelningskontroll (PBC) .....	20
--	----

## **Uppspelning av dataskivor (MP3/WMA/WMV/JPEG/DivX®)** .....

Val av mapp och spår/fil .....	21
--------------------------------	----

## **Särskilda bildskivsfunktioner** .....

Användning av förhandsgranskning .....	21
Bildzoomning in/ut .....	22
Visning ur olika vinklar .....	22
Samtidig uppspelning av MP3-musik och JPEG-bilder .....	22

## **Särskilda DivX®-funktioner** .....

Användning av den interaktiva menyn .....	22
Val av ljudspråk/textningsspråk .....	22

## **Användning av en USB-enhet** .....

Kompatibla USB-enheter .....	23
Uppspelning av datafiler .....	23

# Innehåll

<b>Inställningsmenyer</b> .....	<b>25</b>
<b>Menyöversikt</b> .....	<b>25</b>
<b>Användning av inställningsmenyn</b> .....	<b>27</b>
<b>Allmän inställningsmeny</b> .....	<b>28</b>
Låsning/upplåsning av en skiva för visning.....	28
Inspelning av CD-spår på en USB-enhet.....	28
Programmering av skivspår (gäller ej MP3/WMA/WMV/JPEG/DivX®).....	30
Ändring av ljusstyrka i frontpanelens display.....	30
Bildskärmsmenyspråk (OSD LANGUAGE).....	30
Inställning av skärmläckare.....	31
Inställning av insomningstimern.....	31
Visning av DivX® VOD-registreringskod.....	31
<b>Ljudinställningsmeny</b> .....	<b>31</b>
Inställning av analog utmatning.....	31
Inställning av digital utmatning.....	32
In/urkoppling av HDMI-ljudutmatning.....	32
In/urkoppling av nattlyssningsläget.....	33
<b>Videoinställningsmeny</b> .....	<b>33</b>
TV-typ.....	33
TV-skärmsinställning.....	33
In/urkoppling av progressiv skanning.....	34
Ändring av bildinställningar.....	34
In- eller urkoppling av svartnivå.....	35
In- eller urkoppling av ljudtext.....	35
YUV/RGB-omkoppling (gäller endast modeller till Europa och Ryssland).....	36
Inställning av HDMI-videofunktioner.....	36
<b>Preferensinställningsmeny</b> .....	<b>37</b>
Ljud-, textnings- och skivmenyer.....	37
Föräldrakontroll.....	37
Val av uppspelning av VR-formaterade skivor.....	38
Val av dataskivmenyn.....	38
Val av extern textningsgrupp för DivX® (gäller ej modell till Korea).....	38
Val av uppspelningskontroll (PBC).....	39
Inställning av automatisk övergång till viloläge.....	39
Ändring av lösennummer.....	40
Återställning av DVD-spelaren.....	40

<b>Språkkoder</b> .....	<b>41</b>
-------------------------	-----------

<b>Felsökning</b> .....	<b>42</b>
-------------------------	-----------

<b>Ordlista</b> .....	<b>46</b>
-----------------------	-----------

<b>Tekniska data</b> .....	<b>48</b>
----------------------------	-----------

## Modell till Europa

### Användarinformation, beträffande insamling och dumpning av gammal utrustning och använda batterier



De symboler, som finns på produkterna, emballaget och/eller bifogade dokument talar om att de använda elektriska och elektroniska produkterna, samt batterierna, inte ska blandas med allmänt hushållsavfall. För rätt handhavande, återställande och återvinning av gamla produkter och gamla batterier, vänligen medtag dessa till lämpliga insamlingsplatser, i enlighet med din nationella lagstiftning och direktiven 2002/96/EC samt 2006/66/EC.



Genom att slänga dessa produkter och batterier på rätt sätt, kommer du att hjälpa till att rädda värdefulla resurser och förhindra möjliga negativa effekter på mänsklig hälsa och miljö, vilka i annat fall skulle kunna uppstå, p.g.a. felaktig sophantering.



För mer information om insamling och återvinning av gamla produkter och batterier, vänligen kontakta din lokala kommun, ditt sophanteringsföretag eller inköpsstället för dina varor.

**Pb**

### [Information om sophantering i andra länder utanför EU]

Dessa symboler gäller endast inom EU. Om du vill slänga dessa föremål, vänligen kontakta dina lokala myndigheter eller försäljare och fråga efter det korrekta sättet att slänga dem.

### Kommentar ang. batterisymbolen

#### (de två nedersta symbolexemplen):

Denna symbol kan komma att användas i kombination med en kemisk symbol. I detta fall överensstämmer den med de krav, som har ställts genom direktiven för den aktuella kemikalien.

## Angående denna bruksanvisning

Tack för inköpet av DVD-spelaren. Denna bruksanvisning beskriver grundläggande manövrering av DVD-spelaren.

- Illustrationer i denna bruksanvisning är baserade på modellen till Europa, såvida inget annat anges.
- Anmärkningar ger viktig information gällande säkerhet och manövrering.
-  indikerar tips för användningen.
- Denna bruksanvisning är tryckt före tillverkningen av produkten. Utförande och tekniska data kan delvis ändras på grund av förbättringar etc. I händelse av skillnader mellan bruksanvisningen och produkten har produkten företräde.

## Medföljande tillbehör

### Gäller modeller till Europa och Ryssland















- Fjärrkontroll
- Två batterier (AAA, R03, UM-4) till fjärrkontrollen
- RCA-stereokabel
- Kompositvideokabel

### Gäller modeller till USA, Kanada, Central- och Sydamerika, Australien och Asien, inkl. Korea

- Fjärrkontroll
- Två batterier (AAA, R03, UM-4) till fjärrkontrollen
- AV-kabel

## Regionkoder

DVD-spelaren är konstruerad enligt regionhanteringssystemet. Kontrollera regionkoden på skivfodralet före uppspelning av en DVD-skiva. Om regionkoden inte stämmer överens med DVD-spelarens regionkod (se tabellen nedan eller baksidan av DVD-spelaren) kan det hända att skivan inte kan spelas upp.

Destination	DVD-spelarens regionkod	Spelbara skivor
U.S.A., Kanada		 
Övriga Europa		 
Övriga Asien, Korea		 
Australien, Central- och Sydamerika		 
Ryssland		 

# Inledning

## Spelbara skivformat

DVD-spelaren är avsedd för användning med skivor som bär någon av de logotyper som visas nedan. Försök inte spela upp någon annan typ av skiva på DVD-spelaren.



DVD-spelaren medger uppspelning av:

- DVD-R/RW/R DL- och DVD+R/RW/R DL-skivor inspelade i DVD-videokompatibelt format
- DVD-R/RW-skivor inspelade i VR-format (kompatibelt med CPRM)
- MP3-, WMA-, WMV- och JPEG-filer inspelade på CD-R/RW-, DVD-R/RW- och DVD+R/RW-skivor samt USB-enheter
- KODAK bild-CD-skivor och FUJICOLOR CD-skivor
- ISO 9660 Level1/Level2 för CD-R/RW-skivor
- Upp till 298 mappar per skiva/USB-enhet och upp till 648 filer per mapp i upp till 8 mappnivåer
- DivX®-filer inspelade på CD-R/RW-, DVD-R/RW- och DVD+R/RW-skivor samt USB-enheter
  - Officiell DivX® Ultra Certified-produkt
  - Alla DivX®-videoversioner (inklusive DivX® 6) med utvidgad uppspelning av DivX®-mediafiler och formatet DivX Media Format kan spelas

## Anmärkningar

- CD-R/RW-, DVD-R/RW/R DL- och DVD+R/RW/R DL-skivor kan bara spelas upp efter slutbehandling.
- Progressiva JPEG-filer, kopieringsskyddade WMA-filer och WMV-filer kan inte spelas upp på DVD-spelaren.
- DVD-spelaren är inte kompatibel med WMV Advanced Profile.
- Endast den första sessionen på DVD-R/RW/R DL och DVD+R/R DL-skivor kan spelas upp.
- Ingen spelbarhet garanteras för skivor som inte bär någon av logotyperna till vänster.
- Vissa skivor kan inte spelas upp på grund av aktuell skivkaraktäristik eller inspelningsvillkor, även om de bär någon av logotyperna till vänster.
- Använd aldrig skivor som inte är av standardform (t.ex. hjärtformade skivor).
- Använd inte skivor med tejp, etiketter, klister eller många repor på ytan.



För detaljer kring spelbara format se "Tekniska data" på sidan 48.

## Rengöring av skivor

- Rengör en skiva som har blivit smutsig med hjälp av en rengöringsduk. Torka skivan inifrån och utåt. Torka inte med cirkelformade rörelser.
- Använd inte sådana rengöringslösningar som bensin, thinner, separat inköpt skivreningsmedel eller antistatisk sprej avsedd för analoga skivor.



## Patentinformation



Tillverkad under licens från Dolby Laboratories.

Dolby och symbolen med dubbla D:n är varumärken som tillhör Dolby Laboratories.



Tillverkad på licens enligt USA-patentnumren: 5,451,942 och andra utfärdade och sökta USA-patent och världspatent. DTS och DTS Digital Out är registrerade varumärken och logotyperna och symbolen för DTS är varumärken som tillhör DTS, Inc. Copyright 1996-2007 DTS, Inc. Alla rättigheter förbehållna.



DivX, DivX Ultra Certified och åtföljande logotyper är varumärken som tillhör DivX, Inc och som används på licens.



HDMI, logotypen HDMI och High-Definition Multimedia Interface är varumärken eller registrerade varumärken som tillhör HDMI Licensing LLC.

Produkten innehåller upphovsrättsskyddad teknik som omfattas av amerikanska patent och andra immateriella rättigheter. Användning av denna upphovsrättsskyddade teknik måste vara godkänd av Macrovision och produkten är avsedd för privat bruk eller annan begränsad visning såvida inte annat överenskommit med Macrovision. Det är inte tillåtet att bakåutveckla eller montera isär enheten.

# Funktionsöversikt

## Frontpanelen

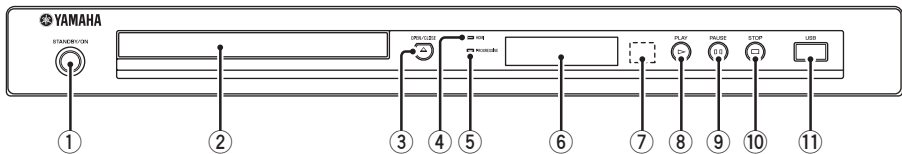

### ① **STANDBY/ON**

Slår på DVD-spelaren eller ställer den i strömberejskap (se sid. 13). Vid strömberejskap förbrukar DVD-spelaren en liten mängd ström för att kunna ta emot infraröda signaler från fjärrkontrollen.

### ② **Skivfack**

Rymmer en skiva (se sid. 17).

### ③ **OPEN/CLOSE ( $\triangle$ )**

Öppnar eller stänger skivfacket (se sid. 17).

### ④ **Indikatorn HDMI**

Denna indikator tänds när en HDMI-komponent är ansluten och signaler matas ut via HDMI-utgången på DVD-spelaren.

### ⑤ **Indikatorn PROGRESSIVE**

Denna indikator lyser medan DVD-spelaren är i progressivt läge (se sid. 34).

### ⑥ **Frontpanelens display**

Visar DVD-spelarens aktuella tillstånd.

### ⑦ **Fjärrkontrollsensor**

Denna sensor tar emot infraröda signaler från fjärrkontrollen (se sid. 13).

### ⑧ **PLAY ( $\triangleright$ )**

Startar uppspelning.

### ⑨ **PAUSE ( $\square\square$ )**

Pauser uppspelning.  
Startar bild-för-bild-uppspelning (se sid. 17).

### ⑩ **STOP ( $\square$ )**

Stoppar uppspelning.

### ⑪ **USB-port**

Anslut USB-kontakten från en USB-enhet till denna port (se sid. 12).



## Bakpanelen

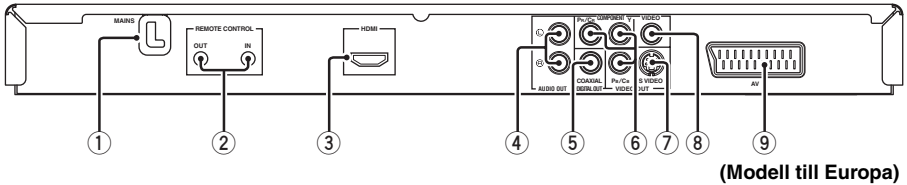

- ① **Nätkabel**  
Anslut nätkabeln till ett lämpligt nätuttag.
- ② **REMOTE CONTROL (IN, OUT)-jack**  
Anslut fjärrstyrningsingången REMOTE CONTROL (IN) på DVD-spelaren till motsvarande fjärrstyrningsutgång på en Yamaha AV-receiver (se sid. 12). Anslut fjärrstyrningsutgången REMOTE CONTROL (OUT) på DVD-spelaren till motsvarande fjärrstyrningsingång på en annan Yamahakomponent.
- ③ **HDMI-jack**  
Anslut denna utgång till en HDMI-ingång på en HDMI-komponent (se sid. 11).
- ④ **AUDIO OUT (L, R)-jack**  
Anslut dessa utgångar till motsvarande ljudingångar på en AV-receiver eller en stereoförstärkare (se sid. 9).
- ⑤ **DIGITAL OUT - COAXIAL-jack**  
Anslut denna utgång till en koaxial ingång på en AV-receiver (se sid. 9).
- ⑥ **VIDEO OUT - COMPONENT (Y, Pb/Cb, Pr/Cr) -utgångar**  
Anslut dessa utgångar till motsvarande komponentvideoingångar på en AV-receiver (se sid. 10).
- ⑦ **VIDEO OUT - S VIDEO-jack**  
Anslut denna utgång till en S-videoingång på en AV-receiver (se sid. 10).
- ⑧ **VIDEO OUT - VIDEO-jack**  
Anslut denna utgång till en kompositvideoingång på en AV-receiver (se sid. 10).
- ⑨ **Kopplingen AV (gäller endast modeller till Europa och Ryssland)**  
Anslut denna utgång till en SCART-ingång på en TV (se sid. 10).

**Observera: Vidrör inte de inre stiften på jacken på baksidan av DVD-spelaren. Elektrostatisk urladdning kan orsaka oreparerbar skada på DVD-spelaren.**

# Funktionsöversikt

## Fjärrkontrollen

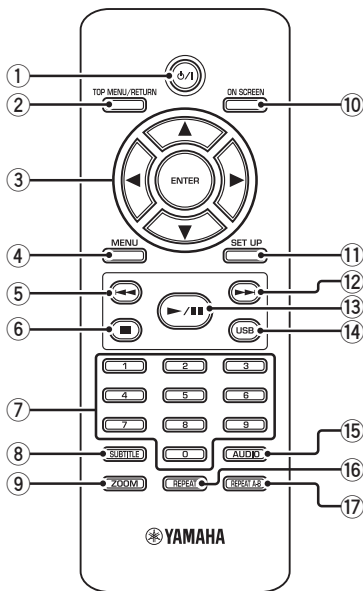

- ① **⏻/⏮**  
Slår på DVD-spelaren eller ställer den i strömbereidskap (se sid. 13). Vid strömbereidskap förbrukar DVD-spelaren en liten mängd ström för att kunna ta emot infraröda signaler från fjärrkontrollen.
- ② **TOP MENU/RETURN**  
Tar fram den översta skivmenyn (DVD).  
Tar fram föregående meny igen (DVD\*/VCD) (se sid. 20).
- ③ **◀/▶/▲/▼**  
Väljer en post på en uppvisad meny. Utför sökning eller långsam uppspelning (se sid. 27).  
**ENTER**  
Bekräftar ett menyval (se sid. 27).
- ④ **MENU**  
Tar fram menyn på en skiva (DVD/JPEG) (se sidorna 18, 20, 21 och 22).  
Kopplar in eller ur PBC-funktionen (VCD) (se sid. 20).
- ⑤ **◀◀**  
Väljer föregående kapitel eller spår (se sid. 17).  
Söker bakåt (se sid. 17).\*

- ⑥ **■**  
Stoppar uppspelning (se sid. 17).  
Öppnar skivfacket.\*
- ⑦ **Sifferknappar (0-9)**  
Väljer numererade poster på en uppvisad meny.
- ⑧ **SUBTITLE**  
Väljer textningsspråk (se sidorna 20 och 22).
- ⑨ **ZOOM**  
Förstorar eller förminskar en videobild (se sidorna 18 och 22).
- ⑩ **ON SCREEN**  
Tar fram eller lämnar DVD-spelarens bildskärmsmeny (OSD) (se sid. 19).
- ⑪ **SET UP**  
Tar fram eller lämnar DVD-spelarens inställningsmeny (se sidorna 14 och 27).
- ⑫ **▶▶**  
Väljer nästa kapitel eller spår (se sid. 17).  
Söker framåt (se sid. 17).\*
- ⑬ **▶/||**  
Startar eller pausar uppspelning (se sid. 17).
- ⑭ **USB**  
Tar fram innehållet på ansluten USB-enhet eller kopplar ur USB-läget (se sid. 23).
- ⑮ **AUDIO**  
Väljer ljudspråk eller format (se sidorna 20 och 22).
- ⑯ **REPEAT**  
Kopplar in eller ur repetering/slumpvis uppspelning (se sid. 17).
- ⑰ **REPEAT A-B**  
Repeterar ett specificerat avsnitt (se sid. 18).

\* Tryck in och håll knappen intryckt i cirka två sekunder.

## Anmärkningar angående anslutningar (allmänt)

Se till att slå av DVD-spelaren och koppla loss nätkabeln, innan anslutningar påbörjas eller ändras.

- Olika anslutningsmetoder förekommer, beroende på vilken komponent som ska anslutas. Möjliga anslutningssätt beskrivs nedan.
- Vi hänvisar vid behov till bruksanvisningarna till övriga komponenter för utförande av bästa möjliga anslutningar.
- Anslut inte DVD-spelaren via en videobandspelare. Försämrad bildkvalitet kan då uppstå till följd av funktionen för kopieringsskydd.
- Anslut inte ljudutgången på DVD-spelaren till en phonoingång i en ljudanläggning.

## Ljudanslutningar

### Digital anslutning

DVD-spelaren är försedd med en koaxial digital utgång. Anslut utgången DIGITAL OUT - COAXIAL på DVD-spelaren till en AV-receiver utrustad med Dolby Digital- eller DTS-dekoder via en separat inköpt koaxial digital ljudkabel.

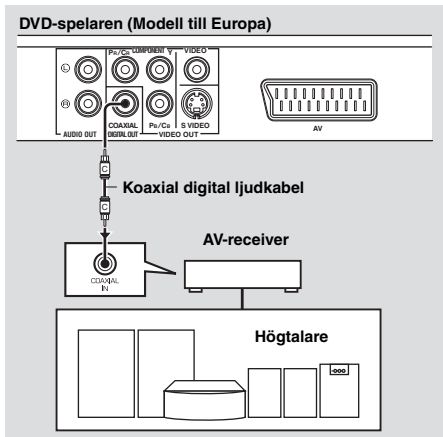

### Anmärkningar

- [DIGITAL UTGÅNG] behöver ställas in på [ALLA] (se "DIGITAL UTGÅNG" på sidan 32).
- Ett förvrängt ljud eller inget ljud alls matas ut från receivern, om receiverns kapacitet inte motsvarar det aktuella ljudformatet vid digital utmatning. Se till att välja korrekt ljudformat från skivans meny. Genom att trycka en eller flera gånger på **AUDIO** på fjärrkontrollen kan det vara möjligt att ändra inte bara ljudspråk utan även ljudformat. Valt format visas på TV-skärmen i ett antal sekunder.
- För att återgivning enligt Dolby Digital- och DTS-format ska vara möjligt måste DVD/SACD-spelaren vara ansluten till en AV-receiver som stöder dessa format.

### Analog anslutning

DVD-spelaren är försedd med 2-kanaliga analoga ljudutgångar. Anslut utgångarna AUDIO OUT (L, R) på DVD-spelaren till motsvarande ingångar på lämplig ljudkomponent (t.ex. en stereoförstärkare) med hjälp av medföljande RCA-stereokabel (modeller till Europa och Ryssland) eller AV-kabel (övriga modeller).

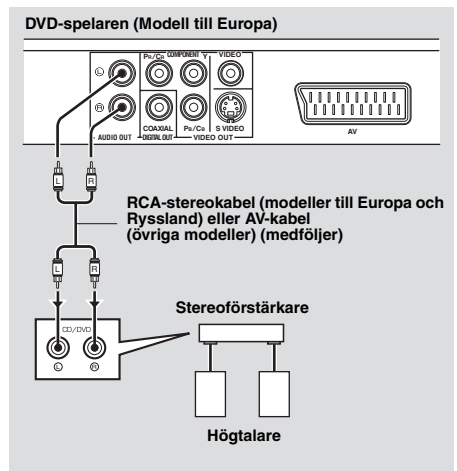

# Anslutningar

## Videoanslutningar

Utför videoanslutningar till receivern och mellan receivern och TV:n, så att olika videokällor (laserskivspelare, videobandspelare m.m.) enkelt kan väljas genom val av önskad ingångskälla på receivern. DVD-spelaren har flera typer av videoutgångar. Använd den typ som motsvarar lämpliga ingångar på den komponent som ska anslutas.

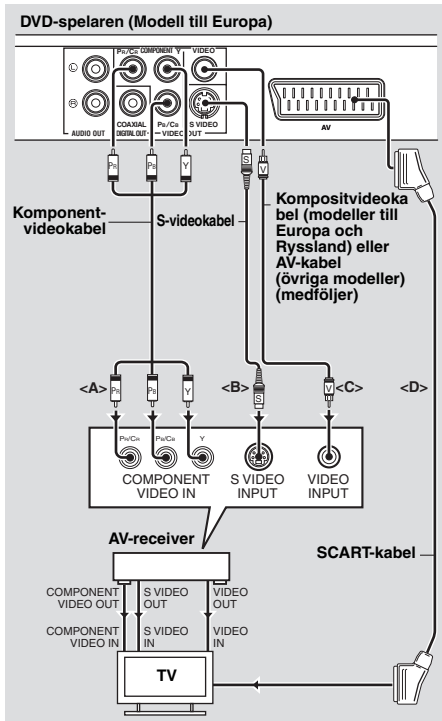

### Komponentvideoutgångar <A>

En komponentvideoanslutning sörjer för en mer naturtrogen färgåtergivning i jämförelse med en S-videoanslutning tack vare att videosignaler överförs via separata ledningar för luminanssignaler (Y: grön) och krominanssignaler (PB: blå, PR: röd). Anslut utgångarna VIDEO OUT - COMPONENT (Y, PB/CB, PR/CR) på DVD-spelaren till motsvarande

komponentvideoingångar på en AV-receiver och anslut AV-receivern på samma sätt till en TV med hjälp av separat inköpta komponentvideokablar. Observera färgen på respektive in- och utgång vid anslutning. Vid anslutning till en receiver utan komponentvideoutgångar kan bättre bildkvalitet uppnås genom att ansluta komponentvideoutgångarna på DVD-spelaren direkt till komponentvideoingångarna på TV:n.

### S-videoutgång <B>

Med en S-ideoanslutning erhålls tydligare bildåtergivning än med en kompositvideoanslutning tack vare att videosignaler överförs via separata ledningar för luminans- (Y) och krominanssignaler (C). Anslut utgången VIDEO OUT - S VIDEO på DVD-spelaren till en S-videoingång på en AV-receiver med hjälp av en separat inköpt S-videokabel och utför sedan motsvarande anslutning till en TV.

### Kompositvideoutgång <C>

Anslut utgången VIDEO OUT - VIDEO på DVD-spelaren till en videoingång på en AV-receiver och utför sedan motsvarande anslutning till en TV med hjälp av medföljande kompositvideokabel (modeller till Europa och Ryssland) eller AV-kabel (övriga modeller).

### SCART-utgång <D>

#### (gäller endast modeller till Europa och Ryssland)

En TV kan även anslutas direkt till DVD-spelaren. Anslut utgången AV på DVD-spelaren till motsvarande SCART-ingång på en TV med hjälp av en separat inköpt SCART-kabel. Kompositvideo- eller RGB-videosignaler kan tillsammans med 2-kanaliga ljudsignaler matas ut via utgången AV. Ställ in lämplig utmatning av videosignaler enligt anvisningarna under "YUV/RGB-omkoppling (gäller endast modeller till Europa och Ryssland)" på sidan 36.

## HDMI-anslutning

### HDMI-jack

HDMI (High-Definition Multimedia Interface) erbjuder högkvalitativ överföring av digitala ljud- och videosignaler via en och samma anslutning.

Anslut utgången HDMI på DVD-spelaren till en HDMI-ingång på en AV-receiver med hjälp av en separat inköpt HDMI-kabel och utför sedan motsvarande anslutning till en TV. Vid anslutning till en receiver utan HDMI-ingång kan bättre bildkvalitet uppnås genom att ansluta utgången HDMI på DVD-spelaren direkt till HDMI-ingången på TV:n. Efter HDMI-anslutning av DVD-spelaren till en HD-TV är det möjligt att visa högupplösta JPEG-bilder (720p, 1080i eller 1080p). För närmare detaljer, se "HD JPEG" på sidan 37.

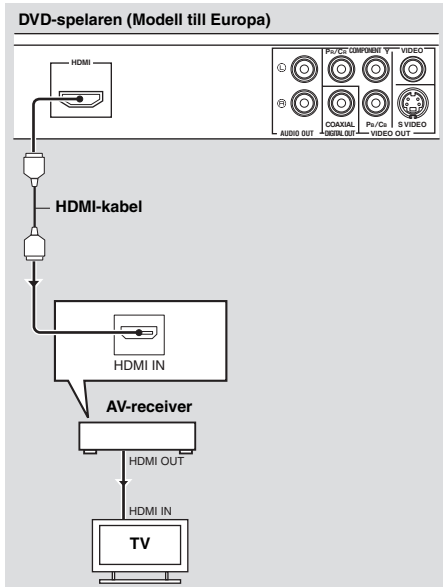

### Anmärknningar

- [HDMI-AUDIO] (se sid. 32) och [HDMI-VIDEO] (se sid. 36) behöver ställas in korrekt.
- Om den anslutna komponenten inte matar ut ljudsignaler, så behöver lämpliga ljudanslutningar göras (se "Ljudanslutningar" på sidan 9).
- DVD-spelaren är ej kompatibel med HDMI- och DVI-komponenter som inte är HDCP-kompatibla.
- En separat inköpt HDMI/DVI-omvandlingskabel behövs vid anslutning av DVD-spelaren till andra DVI-komponenter. I detta fall matas inga ljudsignaler ut via HDMI-utgången på DVD-spelaren.
- Beroende på den anslutna DVI-komponenten kan det hända att svart och vitt i bilden inte visas tydligt. Justera i så fall bildinställningen på den anslutna DVI-komponenten.
- Koppla inte loss och slå inte av strömmen till HDMI/DVI-komponenten ansluten till HDMI-utgången på DVD-spelaren under pågående uppspelning. Det kan orsaka avbrott eller brus i återgivningen.



Vi hänvisar till bruksanvisningen till aktuell komponent vid anslutning av en HDMI-komponent.

# Anslutningar

## Övriga anslutningar

### USB-port

DVD-spelaren är försedd med en USB-port för åtkomst av MP3-, WMA-, WMV-, JPEG- och DivX®-filer sparade på en USB-enhet. Anslut en USB-kontakt från en USB-enhet till USB-porten på frontpanelen på DVD-spelaren.

Medan en USB-enhet är ansluten till USB-porten på DVD-spelaren kan spår på en CD-skiva spelas in i MP3-format på USB-enheten. För närmare detaljer hänvisas till "Inspelning av CD-spår på en USB-enhet" på sidan 28. Om USB-enheten ska kopplas loss, så tryck först på **■** för att stoppa uppspelning, tryck sedan på **USB** för att återgå till skivläget och koppla därefter loss enheten från DVD-spelaren.

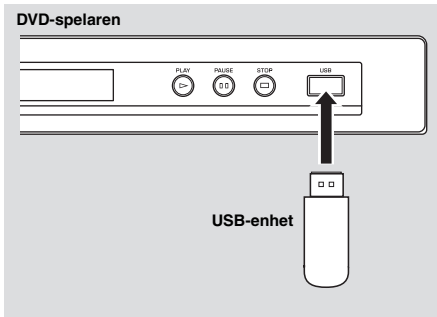

### Anmärkning

Det kan hända att DVD-spelaren inte kan identifiera vissa USB-enheter.



För detaljer kring USB-funktioner hänvisas till "Användning av en USB-enhet" på sidan 23.

## Fjärrstyrningsjack

DVD-spelaren är försedd med in- och utgångar för fjärrstyrning. Om en AV-receiver från Yamaha med möjlighet att överföra SCENE-styrnsignaler används, så kan SCENE-funktionerna användas.

Anslut ingången REMOTE CONTROL (IN) på DVD-spelaren till en motsvarande fjärrstyrningsutgång på receivern med hjälp av en separat inköpt enkanalig kabel med 3,5 mm minikontakter. Därefter kan uppspelning på DVD-receivern startas automatiskt genom enkel tryckning på en SCENE-knapp på receivern.

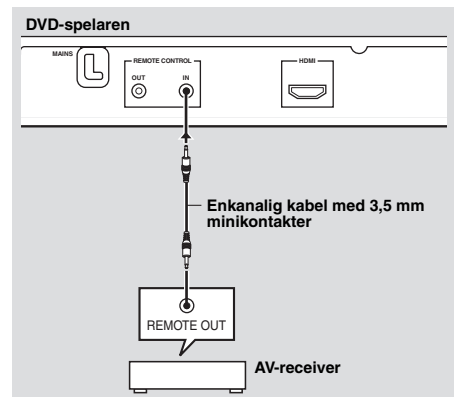

- För detaljer kring SCENE-funktioner hänvisas till bruksanvisningen till den Yamaha AV-receiver som används.
- En annan Yamaha-komponent (såsom en DVD-spelare eller en CD-spelare) kompatibel med SCENE-funktionen kan anslutas till utgången REMOTE CONTROL (OUT) på DVD-spelaren.

## Steg 1: Isättning av batterier i fjärrkontrollen

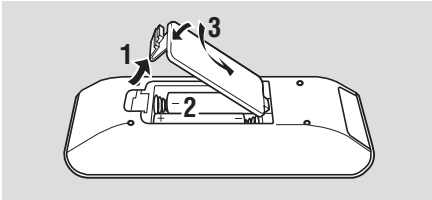

- 1 Öppna batterifacket.
- 2 Sätt i de två medföljande batterierna (AAA, R03, UM-4) enligt märkningarna (+/-) inuti batterifacket.
- 3 Stäng locket.

### Anmärkningar

- Sätt i batterierna korrekt vända enligt polmärkningarna (+/-). Ett batteri som sätts i felvänt riskerar att börja läcka.
- Byt snarast ut förbrukade batterier mot nya för att undvika batteriläckage.
- Ta ut batterierna ur batterifacket, om fjärrkontrollen inte ska användas på över en månad.
- Gör dig av med batterierna omedelbart om de skulle ha läckt. Undvik att vidröra det ämne som har läckt ut, och försök undvika att det kommer i kontakt med kläder etc. Rengör batterifacket noggrant innan nya batterier isätts.
- Använd inte ett gammalt batteri tillsammans med ett nytt.
- Använd inte olika typer av batterier (t.ex. alkaliska batterier och manganbatterier) tillsammans. Läs noga vad som står på batteriförpackningen, eftersom dessa olika typer av batterier kan ha samma form och färg.
- Kassera batterier på korrekt sätt enligt gällande förordningar för miljöfarligt avfall.

## Användning av fjärrkontrollen

Använd fjärrkontrollen inom 6 meter från DVD-spelaren och rikta den mot fjärrkontrollsensorn.

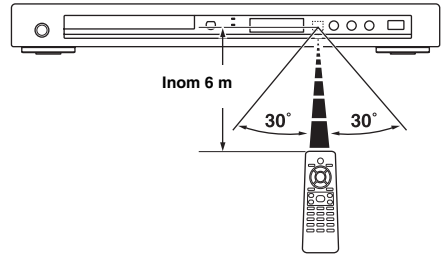

### Anmärkningar

- Spill inte vatten eller andra vätskor på fjärrkontrollen.
- Tappa inte fjärrkontrollen.
- Fjärrkontrollen ska inte läggas eller förvaras på platser där följande förhållanden råder:
  - hög luftfuktighet, som t.ex. nära ett bad
  - hög värme, som t.ex. nära ett värmeelement eller en kamin
  - sträng kyla
  - mycket dammig
- Rikta fjärrkontrollen i en vinkel uppåt mot sensorn, om fjärromanövreringen fungerar oberäkneligt.

## Steg 2: Påslagning av strömmen

- 1 Anslut nätkabeln till ett lämpligt nätuttag.
- 2 Slå på TV:n och AV-receivern.
- 3 Välj lämplig ingångskälla på AV-receivern (vi hänvisar till bruksanvisningen till AV-receivern).
- 4 Tryck på **STANDBY/ON** på frontpanelen eller **⏻/I** på fjärrkontrollen för att slå på DVD-spelaren.
  - Belysningen i frontpanelens display tänds.
- 5 Välj korrekt videoingång på TV:n (vi hänvisar till bruksanvisningen till TV:n).
  - En förvald bild visas på TV-skärmen.

# Förberedelser

## Steg 3: Inställning av TV-typ/ visningsformat och språk

DVD-spelaren kan anpassas med hjälp av inställningsmenyn som visas på TV-skärmen.

### Anmärkning

Såvida ingenting annat anges utförs all manövrering som beskrivs här efter med hjälp av den medföljande fjärrkontrollen.



- Tryck på ◀ för att återgå till föregående meny.
- Om vald inställning inte är lämplig, så kan samtliga inställningar återställas till ursprungliga fabriksinställningar (se "Återställning av DVD-spelaren" på sidan 40).

## Inställning av korrekt färgsystem för en TV

DVD-spelaren är kompatibel med både NTSC- och PAL-videoformat. Välj det färgsystem som gäller för den TV som ska användas.

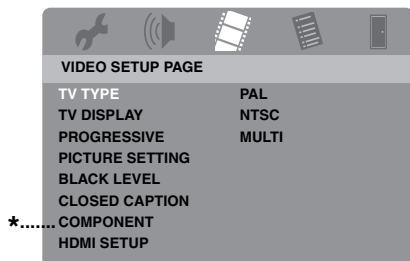

\*: [COMPONENT] gäller endast modeller till Europa och Ryssland.

- 1 Tryck på **SET UP**.
- 2 Tryck upprepade gånger på ▶ för att välja "VIDEO SETUP PAGE".
- 3 Tryck på ▲/▼ för att välja [TV TYPE] och tryck sedan på ▶.
- 4 Tryck på ▲/▼ för att välja ett av följande alternativ.

### PAL

Välj detta efter anslutning till en PAL-TV. Videosignaler från NTSC-baserade skivor ändras för utmatning i PAL-format.

### NTSC

Välj detta efter anslutning till en NTSC-TV. Videosignaler från PAL-baserade skivor ändras för utmatning i NTSC-format.

### MULTI

Välj detta efter anslutning till en TV som är kompatibel med både NTSC- och PAL-format (t.ex. en multisystem-TV). Utmatning sker i samma format som enligt videosignalerna från aktuell skiva.

**5** Välj en post och tryck sedan på **ENTER**.

**6** Tryck på **SET UP** för att lämna menyn.

### Anmärkningar

- Kontrollera att TV:n stöder den valda TV-typen, innan den nuvarande inställningen av TV-standard ändras.
- Vid användning av HDMI-anslutningar är det inte möjligt att ändra eller välja [TV TYPE].



Om bilden inte omedelbart visas på TV-skärmen, så vänta i 15 sekunder på att DVD-spelaren ska aktivera automatisk återhämtning.



## Inställning av bildförhållande för ansluten TV

Lämpligt bildförhållande enligt aktuell TV kan ställas in på DVD-spelaren. Om TV:ns bildförhållande är 16:9 behöver denna inställning inte ändras. För närmare detaljer, se "TV-skärmsinställning" på sidan 33.

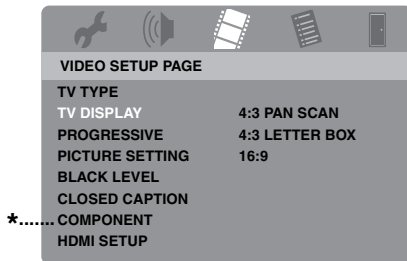

\*: [COMPONENT] gäller endast modeller till Europa och Ryssland.

- 1 Tryck på **SET UP**.
- 2 Tryck upprepade gånger på ► för att välja "VIDEO SETUP PAGE".
- 3 Tryck på ▲/▼ för att välja [TV DISPLAY] och tryck sedan på ►.
- 4 Tryck på ▲/▼ för att markera önskad inställning och tryck sedan på **ENTER**.
- 5 Tryck på **SET UP** för att lämna menyn.

## Inställning av språk för bildskärmsmenyer (OSD)

Det är möjligt att välja det språk som föredras för inställningsmenyn. Denna inställning ändras inte när ett val väl har gjorts.

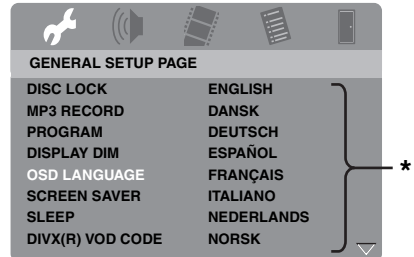

\*: Menyposterna kan variera beroende på modell.

- 1 Tryck på **SET UP**.
- 2 Tryck på ◀/▶ för att välja "GENERAL SETUP PAGE".
- 3 Tryck på ▲/▼ för att välja [OSD LANGUAGE] och tryck sedan på ►.
- 4 Tryck på ▲/▼ för att välja ett språk och tryck sedan på **ENTER**.
- 5 Tryck på **SET UP** för att lämna menyn.

# Förberedelser

## Inställning av språk för ljud, textning och skivmenyer (endast DVD-Video)

Det är möjligt att välja det språk som föredras för ljud, textning och skivmeny. Vid isättning av en skiva kopplar DVD-spelaren automatiskt om till valt språk. Om det valda språket inte förekommer på skivan, så används istället det förvalda språket på skivan.



\*: Menyposterna kan variera beroende på modell.

### ■ För att välja ett språk som inte finns med på listan

- 1 Välj [ANDRA] för [LJUD], [TEXTNING] eller [SKIVMENY] och tryck sedan på **ENTER**.
- 2 Använd **sifferknapparna (0-9)** till att ange korrekt 4-siffriga språkkod (se "Språkkoder" på sidan 41) och tryck sedan på **ENTER**.
- 3 Tryck på **SET UP** för att lämna meny.

- 1 Tryck vid behov två gånger på ■ för att avbryta uppspelning och tryck sedan på **SET UP**.
- 2 Tryck upprepade gånger på ► för att välja "EGNA INSTÄLLNINGAR".
- 3 Tryck på ▲/▼ för att markera ett av alternativen nedan och tryck sedan på ►.
  - LJUD (ljudspråk)
  - TEXTNING (textningsspråk)
  - SKIVMENY (skivmenyspråk)
- 4 Tryck på ▲/▼ för att välja ett språk och tryck sedan på **ENTER**.
- 5 Upprepa åtgärderna i punkt 3-4 för övriga språkinställningar.
- 6 Tryck på **SET UP** för att lämna meny.

## Anmärkingar

- Om förbudsmärket (Ⓢ) visas på TV-skärmen vid intryckning av en knapp, så betyder det att funktionen för knappen ifråga inte är tillgänglig för isatt skiva eller vid aktuellt tillfälle.
- Beroende på skiva kan det hända att vissa funktioner fungerar annorlunda eller är begränsade. Vi hänvisar till de anvisningar som följer med skivan ifråga.
- Tryck inte på skivsläden och placera ingenting annat än en skiva på skivtallriken. Det kan orsaka funktionsfel på DVD-spelaren.

## Grundläggande manövrering

- 1 Kontrollera att DVD-spelaren är påslagen.
- 2 Tryck på **OPEN/CLOSE** (△) på frontpanelen för att öppna skivfacket.
- 3 Lägg en skiva på skivtallriken med etikettsidan vänd uppåt.
- 4 Tryck en gång till på **OPEN/CLOSE** (△) för att stänga skivfacket.
  - Efter att DVD-spelaren har identifierat skivan startar uppspelning automatiskt.
  - Om ►/|| trycks in medan skivfacket är öppet, så stängs skivfacket varpå uppspelning startar automatiskt.
- 5 Tryck på ►/|| för att pausa uppspelning.
  - Uppspelningspaus kopplas in och ljudet dämpas.
  - Bild-för-bild-uppspelning kan startas genom att trycka upprepade gånger på **PAUSE** (⏸) på frontpanelen.
- 6 Tryck en gång till på ►/|| för att återgå till normal uppspelning.
- 7 Tryck på ■ för att avbryta uppspelning.

## Val av spår/kapitel

- 1 Tryck på ◀◀/▶▶ eller använd **sifferknapparna (0-9)** till att direktvälja spårnummer/kapitelnummer.
- 2 Tryck under pågående repeterad uppspelning på ◀◀/▶▶ för att upprepa samma spår/kapitel.

## Snabbökning bakåt/framåt

- 1 Tryck in och håll ◀◀/▶▶ intryckt eller tryck på ◀/▶.
- 2 Tryck under pågående snabbsökning lämpligt antal gånger på ◀◀/▶▶ eller ◀/▶ för att välja önskad snabbsökningshastighet.
- 3 Tryck på ►/|| för att återgå till normal uppspelning.

### Anmärkning

Knapparna ◀/▶ kan kanske inte användas för vissa skivor.



På MP3-, WMA-, WMV- och DivX®-skivor kan snabbsökning endast ske inom det spår som spelas upp för tillfället.

## Repeterad/slumpvis uppspelning

### Repeterad/slumpvis uppspelning

Vid varje tryckning på **REPEAT** under pågående uppspelning ändras visningen på frontpanelens display enligt följande:

#### DVD-Video

- RPT ONE (repetering av kapitel)
- RPT TT (repetering av titel)
- RPT ALL (repetera allt)
- SHUFFLE (slumpvis uppspelning)
- RPT SHF (repeterad slumpvis uppspelning)
- RPT OFF (repetering urkopplat)

#### DVD VR-format

- RPT ONE (repetering av kapitel)
- RPT TT (repetering av titel)
- RPT ALL (repetera allt)
- RPT OFF (repetering urkopplat)

# Manövrering för uppspelning

## VCD/SVCD/CD

- RPT ONE (repetering av spår)
- RPT ALL (repetera allt)
- SHUFFLE (slumpvis uppspelning)
- RPT SHF (repeterad slumpvis uppspelning)
- RPT OFF (repetering urkopplat)

## MP3/WMA/WMV/DivX®

- RPT ONE (repetera fil)
- RPT FLD (repetering av mapp)
- SHUFFLE (slumpvis uppspelning)
- RPT OFF (repetering urkopplat)

### Anmärkning

För VCD/SVCD-skivor kan repeterad uppspelning inte användas medan PBC-läget (se "Särskilda VCD/SVCD-funktioner" på sidan 20) är på.

## Repetering av ett visst avsnitt inom ett kapitel/ett spår

- Tryck under pågående uppspelning på **REPEAT A-B** vid läget för önskad startpunkt.
  - "SET A" visas på frontpanelens display.
- Tryck en gång till på **REPEAT A-B** vid läget för önskad stoppunkt.
  - Punkterna A och B kan bara anges inom samma kapitel/spår.
  - "RPT AB" visas på frontpanelens display och valt avsnitt repeteras kontinuerligt.
- Tryck på **REPEAT A-B** för att avbryta A-B-repetering.

## Funktioner för videoupspelning (DVD/VCD/SVCD)

### Användning av skivmenyer

Beroende på skivan ifråga visas ibland en meny på TV-skärmen efter isättning av en skiva.

### ■ För att välja en uppspelningsfunktion eller en menypost

Använd knapparna ◀ / ▶/▲/▼ eller **sifferknapparna (0-9)** och tryck därefter på **ENTER** för att starta uppspelning.

### ■ För att ta fram eller lämna meny

Tryck på **MENU**.

## Uppspelning i slow motion

videobilder kan spelas upp i slow motion.

- Tryck under pågående uppspelning på ▲ för långsam uppspelning bakåt eller på ▼ för långsam uppspelning framåt.
- Tryck under pågående långsam uppspelning lämpligt antal gånger på ▲/▼ för att välja önskad hastighet.
- Tryck på ▶/|| för att återgå till normal uppspelning.

### Anmärkning

Långsam uppspelning bakåt kan inte användas för VCD- och SVCD-skivor.

## Bildzoomning in/ut

Det är möjligt att förstora och förminska en bild på TV-skärmen samt panorera över en förstord bild.

- Tryck under pågående uppspelning lämpligt antal gånger på **ZOOM** för att välja önskad zoomningsgrad.
  - Använd knapparna ◀ / ▶/▲/▼ till att panorera över en förstord bild.
  - Uppspelning fortsätter.
- Tryck upprepade gånger på **ZOOM** för att återgå till ursprunglig storlek.

## Fortsatt uppspelning från senaste stoppläge

Uppspelning på någon av de tio senast uppspelade skivorna kan fortsättas, även om skivan har tagits ut eller DVD-spelaren har ställts i strömbereidskap.

# Manövrering för uppspelning

- 1 Sätt i en av de tio senaste skivorna.  
→ "LADDAR" visas på TV-skärmen.
- 2 Tryck på ►/|| medan "LADDAR" visas på TV-skärmen.  
→ "ÅTERUPPTA SPELNING" visas på TV-skärmen och skivan spelas upp från det senaste läget.

## ■ Urkoppling av fortsatt uppspelning

Tryck en gång till på ■ efter att uppspelning avbrutits.

### Anmärkning

För DVD VR-format kan fortsatt uppspelning inte användas.

## Användning av bildskärmsmenyn (OSD)

På bildskärmsmenyn visas aktuell information om en skiva som spelas upp (t.ex. titel- eller spårnummer, förfluten speltid och ljud/textningsspråk). Ett flertal manövreringar kan utföras utan att avbryta pågående uppspelning.

- 1 Tryck under pågående uppspelning på **ON SCREEN**.  
→ En lista över tillgänglig skivinformation visas på TV-skärmen.

### DVD

MENY	
TITEL	02/14
KAPITEL	02/14
LJUD	5.1 KAN.
TEXTNING	ENG
BITHAST 16     SPELAT AV TITEL 0:02:25	

### VCD/SVCD

MENY	
SPÅR	02/14
SKIVTID	0:49:17
SPÅRTID	0:03:43
REPETERA	AV
BITHAST 16     TOTALT SPELAT 0:02:25	

- 2 Tryck på ▲/▼ för att bläddra fram önskad information och tryck sedan på **ENTER** för att ta fram vald post.
- 3 Använd **sifferknapparna (0-9)** till att ange numret/tiden eller använd knapparna ▲/▼ till att göra önskat val och tryck sedan på **ENTER**.  
→ Uppspelningen ändras till vald tid/titel/kapitel/spår.

## ■ Ändring av Titel/Kapitel/Spår (DVD/VCD)

- 1 Tryck på ▲/▼ för att välja [TITEL], [KAPITEL] (DVD) eller [SPÅR] (VCD).
- 2 Tryck på **ENTER**.
- 3 Välj ett titel-, kapitel- eller spårnummer med hjälp av **sifferknapparna (0-9)**.

## ■ Tidssökning (DVD/VCD)

- 1 Använd knapparna ▲/▼ till att välja [TITELTID] / [KAPITELTID] (DVD) eller [SKIVTID] / [SPÅRTID] (VCD).
  - [TITELTID] för tidssökning inom nuvarande titel och [KAPITELTID] för tidssökning inom nuvarande kapitel.
- 2 Tryck på **ENTER**.
- 3 Ange, från vänster till höger, timtal, minuttal och sekundtal med hjälp av **sifferknapparna (0-9)** (t.ex. 0:34:27).

## ■ Ändring av ljud/textning/ kameravinkel (DVD)

Inställningen av [LJUD], [TEXTNING] eller [VINKEL] kan ändras, om motsvarande funktion är tillgänglig på den skiva som spelas upp.

- 1 Tryck på ▲/▼ för att välja [LJUD], [TEXTNING] eller [VINKEL].
- 2 Tryck på **ENTER**.

# Manövrering för uppspelning

## 3 För ljud eller textning:

Tryck på ▲/▼ för att markera önskat val och tryck sedan på **ENTER**.

För kameravinkel:

Välj önskad kameravinkel med hjälp av **sifferknapparna (0-9)**.

## ■ Repetering/Tidsvisning (DVD/VCD)

1 Tryck på ▲/▼ för att välja [REPETERA] eller [TIDVISNING].

2 Tryck på **ENTER**.

3 Tryck på ▲/▼ för att markera önskat val och tryck sedan på **ENTER**.

## ■ Kontroll av tidsuppgifter (CD)

Vid varje tryckning på **ON SCREEN** ändras tidsvisningen på displayen enligt följande:

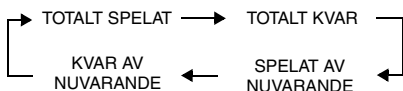

### Anmärkning

Beroende på skiva kan det hända att bildskärmsmenyn inte visas, även om **ON SCREEN** trycks in.

## Särskilda DVD-funktioner

### Val av titel

1 Tryck på **MENU**.

→ Skivtitelmenyn visas på TV-skärmen.

2 Använd knapparna ◀ / ▶/▲/▼ eller **sifferknapparna (0-9)** till att välja uppspelningsalternativ.

3 Tryck på **ENTER**.

## Val av ljudspråk/ljudformat och textningsspråk

### ■ För att välja ljudspråk/ljudformat

Tryck upprepade gånger på **AUDIO** för att välja önskat ljudspråk och/eller ljudformat.

### ■ För att välja textningsspråk

Tryck upprepade gånger på **SUBTITLE** för att välja önskat textningsspråk.

## Särskilda VCD/SVCD-funktioner

### Användning av menyn för uppspelningskontroll (PBC)

#### Angående en VCD-skiva med uppspelningskontroll (PBC) (endast version 2.0)

1 Tryck på **MENU** för att växla mellan "PBC PÅ" och "PBC AV".

→ Efter val av "PBC PÅ" visas skivmenyn (om tillgänglig) på TV-skärmen.

2 Använd knapparna **sifferknapparna (0-9)** till att välja uppspelningsalternativ.

• Tryck på ◀◀ / ▶▶ för att bläddra till nästa/föregående sida (när sådan finns).

3 Tryck under pågående uppspelning på **TOP MENU/RETURN** för att återgå till huvudmenyn.

### ■ För att hoppa över indexmenyn och starta uppspelning av skivan från början

Tryck på **MENU** för att koppla ur PBC-funktionen.

## Uppspelning av dataskivor (MP3/WMA/WMV/JPEG/DivX®)

- 1 Sätt i en dataskiva.
    - Läsning av en skiva kan ta över 30 sekunder på grund av komplex uppbyggnad av kataloger/filer på skivan.
- Dataskivmenyn visas på TV-skärmen.

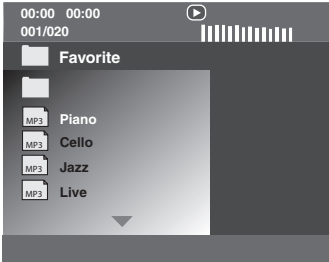

- 2 Uppspelning startar automatiskt. Tryck i annat fall på ►/II.
- 3 Tryck på ◀◀/▶▶ för att välja ett annat spår/en annan fil i samma mapp.

### Anmärkningar

- För JPEG-filer kan det hända att vissa filer inte visas korrekt beroende på bildens storleksförhållande.
- Det kan hända att vissa MP3/WMA/WMV/JPEG/DivX®-skivor inte kan spelas upp på grund av skivornas konfiguration och särskilda egenskaper eller inspelningsförhållanden.
- Det kan hända att HD JPEG-bilder inte visas korrekt medan den första bilden visas eller skivan är utmatad. För detaljer kring HD JPEG se "HD JPEG" på sidan 37.
- Beroende på bildstorlek kan det hända att HD JPEG-bilder ter sig mindre än de är.

## Val av mapp och spår/fil

- 1 Tryck på ▲/▼ för att välja önskad mapp och tryck sedan på **ENTER** för att öppna mappen.
- 2 Tryck på ▲/▼ för att välja ett spår/en fil.
- 3 Tryck på **ENTER**.
  - Uppspelning startar från början av vald fil och pågår till slutet av aktuell mapp.

## Särskilda bildskivsfunktioner

- 1 Sätt i en bildskiva (JPEG, KODAK Picture CD eller FUJICOLOR CD).
  - För en JPEG-skiva visas en bildmeny på TV-skärmen.
  - För en KODAK Picture CD-skiva eller en FUJICOLOR CD-skiva startar ett bildspel.

### ■ För en JPEG-skiva

- 2 Tryck på ►/II för att starta bildspelsvisning.

## Användning av förhandsgranskning

Med denna funktion visas innehållet i nuvarande mapp eller på hela skivan.

- 1 Tryck under pågående uppspelning på ■.
  - 12 miniatyrbilder visas på TV-skärmen.

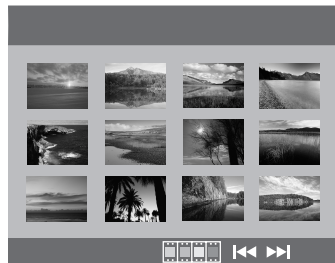

- 2 Tryck på ◀◀/▶▶ för att ta fram andra miniatyrbilder på föregående/nästa sida.

# Manövrering för uppspelning

---

- 3** Använd ◀/▶/▲/▼ till att markera en miniatyrbild och tryck sedan på **ENTER** för att starta uppspelning.  
ELLER
- Flytta markören tills  längst ner på sidan markeras och tryck sedan på **ENTER** för att starta uppspelning från och med den första miniatyrbilden på nuvarande sida.

## ■ För en JPEG-skiva

- 4** Tryck på **MENU** för att återgå till dataskivmenyn.

---

## Bildzoomning in/ut

- 1** Tryck under pågående uppspelning lämpligt antal gånger på **ZOOM** för att välja önskad zoomningsgrad.
- 2** Använd knapparna ◀/▶/▲/▼ till att panorera över en förstörd bild.

---

## Visning ur olika vinklar

Tryck under pågående uppspelning på ◀/▶/▲/▼ för att rotera bilden på TV-skärmen.

- ◀: rotaterar bilden moturs
- ▶: rotaterar bilden medurs
- ▲: vänder bilden vertikalt
- ▼: vänder bilden horisontellt

---

## Samtidig uppspelning av MP3-musik och JPEG-bilder

- 1** Sätt i en skiva som innehåller både MP3-musik och JPEG-bilddata.  
→ Skivmenyn visas på TV-skärmen.
- 2** Välj ett MP3-musikspår.

- 3** Välj under pågående uppspelning av MP3-musik en JPEG-bildfil på TV-skärmen och tryck sedan på **ENTER**.  
→ Bildfiler spelas upp efter varandra till och med slutet på aktuell mapp.
- 4** Tryck på **MENU** och därefter på ■ för att avbryta samtidig uppspelning.

## Anmärkningar

- Vissa filer kan inte spelas upp korrekt på grund av aktuell skivkaraktäristik eller inspelningsvillkor.
- Denna funktion kan inte användas medan [HD JPEG] är inställt på [PÅ] (se sid. 37).

## Särskilda DivX®-funktioner

Gäller endast DivX®-filer med DMF (DivX® Media Format)-egenskaper

---

## Användning av den interaktiva menyn

- 1** Sätt i en skiva och välj sedan en fil.  
→ Den interaktiva menyn visas på TV-skärmen.
- 2** Använd knapparna ◀/▶/▲/▼ till att välja ett kapitel.
- 3** Tryck på **ENTER** eller ▶/|| för att starta uppspelning av valt kapitel.

## ■ För att ta fram den interaktiva menyn

Tryck under pågående uppspelning på **MENU**.

## ■ För att återgå till dataskivmenyn

Tryck på ■ medan den interaktiva menyn visas.

---

## Val av ljudspråk/textningspråk

### ■ För att välja ljudspråk

Tryck under pågående uppspelning på **AUDIO** för att välja bland de ljudspråk som finns tillgängliga.



## ■ För att välja textningsspråk

Tryck under pågående uppspelning på **SUBTITLE** för att välja bland de textningsspråk som finns tillgängliga eller koppla in/ur textning.



- För information angående externa textningsfiler se “Val av extern textningsgrupp för DivX® (gäller ej modell till Korea)” på sidan 38.
- Externa textningsfiler med textningsformat vars filnamn har följande filtilläggs stöds (notera att filnamnen inte visas på skivmenyn): .srt, .sub, .ssa och .smi
- Filnamnet på en filmfil måste repeteras i början av filnamnet för den externa textningsfilen.
- För modeller till Korea finns externa textningsfiler på koreanska och engelska tillgängliga.

### Anmärkningar

- Det kan hända att vissa externa textningsfiler visas felaktigt eller inte alls.
- Vissa skivor kan inte spelas upp på grund av aktuell skivkaraktäristik eller inspelningsvillkor.
- Antalet externa textningsfiler som kan väljas mellan för samma filmfil är begränsat till maximalt tio filer.

## Användning av en USB-enhet

MP3-, WMA-, WMV-, JPEG- och DivX®-filer sparade på en kompatibel USB-enhet kan spelas upp.

### Kompatibla USB-enheter

DVD-spelaren stöder USB-masslagringsenheter som använder sig av formatet FAT16 eller FAT32. De typer av enheter som stöds är flashminnen, kortläsare och bärbara ljudspelare.

### Anmärkningar

- Det kan hända att vissa enheter inte fungerar ordentligt.
- Följ anvisningarna nedan, om “Funktioner för enheten saknas.” visas på TV-skärmen efter anslutning av en USB-enhet.
  - Ställ DVD-spelaren i strömberedskap och slå sedan på den igen.
  - Koppla loss USB-enheten medan DVD-spelaren står i strömberedskap och anslut sedan USB-enheten på nytt och slå på DVD-spelaren.
  - Anslut nätadaptern, om en nätadapter följer med USB-enheten.
- Om “Funktioner för enheten saknas.” visas även efter att dessa åtgärder har utförts, så betyder det att den aktuella enheten inte kan användas tillsammans med DVD-spelaren.
- Om “USB-strömskydd aktiverat. Funktioner för enheten saknas.” visas på TV-skärmen, så betyder det att den aktuella enheten inte kan användas tillsammans med DVD-spelaren eftersom dess strömförbrukning är för hög.
- DVD-spelaren kan inte läsa mer än två kortläsarfack samtidigt, även om den kan identifiera upp till sex fack. Det första facket har prioritet.
- Anslut inte andra enheter än USB-masslagringsenheter: USB-laddare, USB-nav, datorer etc.
- DVD-spelaren är inte kompatibel med hårddiskar.

## Uppspelning av datafiler

- 1 Anslut USB-enheten till porten USB på DVD-spelaren (se “USB-port” på sidan 12).
  - “Byt enhet genom att trycka på USB” visas på TV-skärmen.
- 2 Tryck på **USB**.
  - Läsningen kan ta över 30 sekunder beroende på antalet filer/mappar.
  - Filmenyn visas på TV-skärmen.
- 3 Följ anvisningarna under “Uppspelning av dataskivor (MP3/WMA/WMV/JPEG/DivX®)” på sidan 21.

# Manövrering för uppspelning

---

## ■ För att koppla ur USB-läget

Tryck på ■ för att avbryta uppspelning och tryck sedan på **USB**.

→ DVD-spelaren ställs i skivläget.

## ■ För att koppla loss USB-enheten

Koppla först ur USB-läget och koppla sedan loss USB-enheten från DVD-spelaren.

### Anmärkningar

- Yamaha och övriga leverantörer påtar sig inget ansvar för förlust av data som sparats på USB-enheter anslutna till DVD-spelaren. Som en försiktighetsåtgärd rekommenderas att filer säkerhetskopieras.
- USB-läget kan inte kopplas in medan "LADDAR" visas på TV-skärmen.
- Om USB-enheten kopplas loss eller skivfacket på DVD-spelaren öppnas, så ändras uppspelningsläget automatiskt till skivläge.
- DVD-spelaren medger visning av upp till 648 filer. Om vissa filer inte kan spelas upp via DVD-spelaren kan det dock hända att färre än 648 filer visas.
- Om USB-enheten är uppdelad, så visas endast den första delen.
- DVD-spelaren medger uppspelning av filer med en storlek på upp till 4 GB.

## Menyöversikt

De inställningsalternativ/parametrar som anges med fetstil i följande listor utgör grundinställningar. Menyposter, inställningsalternativ och grundinställningar kan avvika beroende på modell.

Inställningssida	Menypost	Inställningsalternativ/ undermeny	Inställningsalternativ/ parameter	Sida	
ALLMÄNNA INSTÄLLNINGAR	SKIVLÄS	LÄS, <b>LÄS UPP</b>		28	
	MP3-INSP.	(INSTALLATION visas)		28	
	PROGRAM	(INMATNINGSMENY visas.)		30	
	DISPLAYBELYSNING	<b>100%</b> , 70%, 40%		30	
	OSD-SPRÅK	(Se "OSD-SPRÅK-inställningsposter" på sidan 26.)		30	
	SKÅRMSLÄCKARE	<b>PÅ</b> , AV		31	
	INSOMNING	30, 60, 90, 120, 150 MIN, <b>AV</b>		31	
	DIVX(R) VOD-KOD	(DivX®-registreringskod visas)		31	
LJUDINSTÄLLNINGAR	ANALOG UTMATNING	<b>STEREO</b> , V/H		31	
	DIGITALT LJUD	DIGITAL UTGÅNG	AV, <b>ALLA</b> , ENDAST PCM	32	
		LPCM-UTGÅNG	<b>48KHz</b> , 96KHz	32	
	HDMI-AUDIO	<b>PÅ</b> , AV		32	
NATTLÄGE	<b>PÅ</b> , <b>AV</b>		33		
VIDEOINSTÄLLNINGAR	TV-TYP	<b>PAL</b> (modeller till Europa och Ryssland, Australien och Asien), <b>NTSC</b> (modeller till USA, Kanada, Central- och Sydamerika och Korea), MULTI		33	
	TV-SKÄRM	4:3 PAN SCAN, 4:3 LETTER BOX, <b>16:9</b>		33	
	PROGRESSIV	<b>AV</b> , <b>PÅ</b>		34	
	FÄRGINSTÄLLNINGAR	<b>STANDARD</b> , LJUS, MJUK			34
		EGNA (LJUSSTYRKA)	-20 till +20 ( <b>0</b> )		34
		(KONTRAST)	-16 till +16 ( <b>0</b> )		
		(TON)	-9 till +9 ( <b>0</b> )		
		(FÄRG)	-9 till +9 ( <b>0</b> )		
	SVARTNIVÅ	<b>PÅ</b> , AV		35	
	TEXTNING	<b>PÅ</b> (modeller till USA och Kanada), <b>AV</b> (övriga modeller)		35	
	KOMPONENT (gäller endast modeller till Europa och Ryssland)	YUV, <b>RGB</b>		36	
HDMI-KONFIG.	BREDBILDSFORMAT	SUPERWIDE, 4:3 PILLAR BOX, <b>AV</b>		36	
	HDMI-VIDEO	480P, 576P, 720P, 1080I, 1080P, <b>AUTO</b>		36	
	HD JPEG	<b>PÅ</b> , <b>AV</b>		37	

# Inställningsmenyer

Inställningssida	Menypost	Inställningsalternativ/ undermeny	Inställningsalternativ/ parameter	Sida
EGNA INSTÄLLNINGAR	LJUD	<b>ENGELSKA</b> (modeller till Europa, USA, Kanada, Central- och Sydamerika, Australien och Asien), <b>RYSKA</b> (modell till Ryssland), <b>KOREANSKA</b> (modell till Korea) o.s.v.		37
	TEXTNING	<b>AV</b> (modeller till Europa, USA, Kanada, Central- och Sydamerika, Australien och Asien), <b>RUSSIAN</b> (modell till Ryssland), <b>KOREAN</b> (modell till Korea) o.s.v.		37
	SKIVMENY	<b>ENGELSKA</b> (modeller till Europa, USA, Kanada, Central- och Sydamerika, Australien och Asien), <b>RUSSIAN</b> (modell till Ryssland), <b>KOREAN</b> (modell till Korea) o.s.v.		37
	FÖRÄLDRAKONTROLL	1 BARNTILLÅTET, 2 G, 3 PG, 4 PG 13, 5 PGR, 6 R, 7 NC17, <b>8 FÖR VUXNA</b>		37
	VR-LISTA	<b>ORIGINALLISTA</b> , <b>SPELLISTA</b>		38
	DATA DISC-NAV	UTAN MENY, <b>MED MENY</b>		38
	DIVX TEXTNING (gäller ej modell till Korea)	<b>GRUPP1</b> , GRUPP2, GRUPP3, GRUPP4, GRUPP5		38
	PBC	<b>PÅ</b> , AV		39
	AUTO STANDBY	<b>PÅ</b> , AV		39
	LÖSENNUMMER	ÄNDRA		40
	STANDARD	ÅTERSTÄLL		40

## ■ OSD-SPRÅK-inställningsposter

Modell	Inställningspost
Övriga Europa	<b>ENGLISH</b> , DANSK, DEUTSCH, ESPAÑOL, FRANÇAIS, ITALIANO, NEDERLANDS, NORSK, POLSKI, PORTUGUÉS, РУССКИЙ, SVENSKA, TÜRKÇE
Ryssland	ENGLISH, DANSK, DEUTSCH, ESPAÑOL, FRANÇAIS, ITALIANO, NEDERLANDS, NORSK, POLSKI, PORTUGUÉS, <b>РУССКИЙ</b> , SVENSKA, TÜRKÇE
U.S.A., Kanada	<b>ENGLISH</b> , FRANÇAIS, ESPAÑOL
Australien	<b>ENGLISH</b> , FRANÇAIS, ESPAÑOL
Central- och Sydamerika	<b>ENGLISH</b> , ESPAÑOL, PORTUGUÉS
Övriga Asien	<b>ENGLISH</b> , 中文
Korea	한국어, ENGLISH

## Användning av inställningsmenyn

Inställningar kan utföras på TV:n för att skraddarsy DVD-spelaren efter egna speciella behov. Följ anvisningarna nedan för att börja använda inställningsmenyn.



- Tryck på ◀ för att återgå till föregående meny.
- De bildskärmsmenyer som visas i detta avsnitt är exempel för en modell till Europa. Menyposter, inställningsalternativ och grundinställningar kan avvika beroende på modell.
- Om valda inställningar inte är lämpliga, så kan samtliga inställningar återställas till ursprungliga fabriksinställningar (se "Återställning av DVD-spelaren" på sidan 40).
- Vi hänvisar till följande sidor angående detaljer kring menyer som kräver speciell manövrering.

### 1 Tryck på **SET UP**.

→ En inställningssida med menyposter visas på TV-skärmen.



### 2 Tryck på ◀ / ▶ för att välja önskad inställningssida.

### 3 Tryck på ▲/▼ för att markera önskad menypost.

→ Menyposter och inställningsalternativ visas.



\*: [KOMPLEMENT] gäller endast modeller till Europa och Ryssland.

→ Om inga inställningsalternativ visas betyder det att vald menypost innehåller en undermeny. Tryck i detta fall på **ENTER** och upprepa åtgärden i punkt 3.

### 4 Tryck på ▶.

### 5 Tryck på ▲/▼ för att välja önskat inställningsalternativ och tryck sedan på **ENTER**.

→ Om en parameter visas, så tryck på ◀ / ▶ för att ändra inställningen och tryck därefter på **ENTER**.



### 6 Tryck på **SET UP** för att lämna menyn.

# Inställningsmenyer

## Allmän inställningsmeny



## Låsning/upplåsning av en skiva för visning

Inte alla skivor har graderats eller kodats av skivtillverkaren ifråga. Genom att låsa en skiva är det emellertid möjligt att förhindra uppspelning av en viss skiva. Upp till 40 skivor kan på så sätt spärras på DVD-spelaren.

- Välj [SKIVLÅS] under “ALLMÄNNA INSTÄLLNINGAR”.

### LÅS

Välj detta för att låsa uppspelning av isatt skiva. För tillgång till en låst skiva krävs angivning av korrekt sexsiffrigt lösennummer. Förinställt lösennummer är “000 000” (se “Ändring av lösennummer” på sidan 40).

### LÅS UPP

Välj detta för att låsa upp en spärrad skiva för att möjliggöra uppspelning.

## Inspelning av CD-spår på en USB-enhet

Det är möjligt att spela in CD-spår på en USB-enhet ansluten till DVD-spelaren. Spårarna spelas in i MP3-format.

## Anmärkningar

- MP3-filer skapade av DVD-spelaren får endast användas för privat bruk. Obehörig användning av upphovsrättskyddade inspelningar kan innebära ett brott mot upphovsrättslagen.
- Yamaha och övriga leverantörer påtar sig inget ansvar för förlust av data som sparats på USB-enheter anslutna till DVD-spelaren. Som en försiktighetsåtgärd rekommenderas att filer säkerhetskopieras.
- Ingen spelbarhet garanteras för skivor inkompatibla med standarden CDDA.
- Kopieringsskyddade musikskivor inkompatibla med standarden CDDA går inte att spela in.
- Spår skyddade av kopieringsskyddet SCMS (Serial Copy Management System) går inte att spela in.
- Om “USB-strömskydd aktiverat. Funktioner för enheten saknas.” visas på TV-skärmen, så betyder det att den aktuella enheten inte kan användas tillsammans med DVD-spelaren eftersom dess strömförbrukning är för hög.
- Om “Funktioner för enheten saknas.” eller “USB-strömskydd aktiverat. Funktioner för enheten saknas.” visas på TV-skärmen vid anslutning av en USB-enhet, så betyder det att DVD-spelaren inte stöder USB-enheten ifråga. Använd i så fall en annan USB-enhet.
- Koppla inte loss USB-enheten och ställ inte DVD-spelaren i strömberedskap under pågående inspelning.



Vi hänvisar till “Kompatibla USB-enheter” på sidan 23 angående vilka USB-enheter som stöds av DVD-spelaren.

- 1 Anslut USB-enheten till porten USB på DVD-spelaren (se “USB-port” på sidan 12).
- 2 Sätt i en musik-CD (se “Grundläggande manövrering” på sidan 17).
- 3 Tryck på ▲/▼ för att markera [MP3-INSP.] på menyn “ALLMÄNNA INSTÄLLNINGAR” och tryck sedan på ► för att välja [INSTALLATION].
- 4 Tryck på **ENTER**.

- 5 Tryck på ▲/▼ för att markera [HASTIGHET] på menyn "MP3-INSP." och tryck sedan upprepade gånger på **ENTER** för att välja önskad inställning.

MP3-INSP.		SPÅR	
HASTIGHET	Normal	Track 01	03:34
Bithast	128 kbps	Track 02	06:42
		Track 03	03:42
		Track 04	03:09
		Track 05	02:50
SAMMANFATTNING		Track 06	00:34
Markerad	0	Track 07	05:15
Total tid	00:00		▼
Start	Avsl.	Välj alla	Avmark. alla

## Normal

Välj detta för att spela in med normal hastighet.

## Snabb

Välj detta för att spela in med ungefär dubbel hastighet.



Efter val av [Normal] kan ljudet återges under pågående inspelning.

- 6 Tryck på ▲/▼ för att markera [Bithast] och tryck sedan upprepade gånger på **ENTER** för att välja önskad bithastighet.

**96 kbps, 128 kbps, 192 kbps, 256 kbps, 320 kbps**

Välj lämplig bithastighet för musikdata.



Högre bithastighet, ger i allmänhet bättre ljudkvalitet. Högre bithastigheter kräver dock större utrymme på enheten.

- 7 Tryck på ►.

- 8 Tryck på ▲/▼ för att markera önskat spår under "SPÅR" och tryck sedan på **ENTER**. Upprepa efter behov denna åtgärd för att välja fler spår.

→ Antalet valda spår och total speltid visas under "SAMMANFATTNING".

- Spår kan finnas på fler än en sida under "SPÅR". Tryck i så fall på ▲/▼ för att välja ▼ eller ▲ och tryck sedan på **ENTER** för att bläddra mellan sidorna.
- Det är också möjligt att välja eller välja bort alla spår genom att välja [Välj alla] eller [Avmark. alla].

- 9 Tryck på ◀ för att återgå till [HASTIGHET].

- 10 Tryck på ▲/▼ för att välja [Start] och tryck sedan på **ENTER**.

- Avbryt inspelningen genom att markera [ÅNGRA] och sedan trycka på **ENTER**.

## Anmärkningar

- Inspelning kan inte startas under följande förhållanden:
  - Ansluten USB-enhet stöds inte.
  - Ingen USB-enhet är ansluten.
  - "USB-strömskydd aktiverat. Funktioner för enheten saknas." visas på TV-skärmen.
- Tryck inte på någon annan knapp än **ENTER** under pågående inspelning.

- 11 Tryck på ◀/▶/▲/▼ för att markera [Avsl.] och tryck sedan på **ENTER** för att gå ur inställningsmenyn, när inspelningen är klar.



Den skapade filen får namnet "TRACKxxx", där "xxx" utgörs av nummer 001 till 999 tilldelat i nummerordning.

# Inställningsmenyer

## Anmärkning

Det är inte möjligt att redigera (t.ex. radera eller döpa om) filer på en USB-enhet ansluten till DVD-spelaren med hjälp av DVD-spelaren.

## Programmering av skivspår (gäller ej MP3/WMA/WMV/JPEG/DivX®)

Innehållet på en skiva kan spelas upp i önskad ordning genom att lagra önskade spår i ett program. Upp till 20 spår per skiva på maximalt tio skivor kan lagras.

- 1 Tryck på ▲/▼ för att markera [PROGRAM] på menyn "ALLMÄNNA INSTÄLLNINGAR" och tryck sedan på ► för att välja [INMATNINGSMENY].
- 2 Tryck på **ENTER**.  
→ Inmatningsmenyn visas på TV-skärmen.

PROGRAM: SPÅR (01-17)

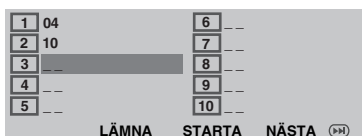

## ■ För att mata in önskade spår/kapitel

- 3 Använd **sifferknapparna (0-9)** till att ange ett giltigt spårnummer/kapitelnummer.
- 4 Använd knapparna ◀/▶/▲/▼ till att flytta markören till nästa position.
  - Om spårnummer/kapitelnummeret är högre än 10, så tryck på ►► för att gå över till nästa sida och fortsätt sedan programmeringen.

ELLER

- Använd knapparna ◀/▶/▲/▼ till att markera [NÄSTA] på programmenyn och tryck sedan på **ENTER**.

- 5 Upprepa åtgärderna i punkt 3-4 för att mata in nästa spårnummer/kapitelnummer.

## ■ För att ta bort ett spår

- 6 Använd ◀/▶/▲/▼ till att välja ett spår som ska raderas.

- 7 Tryck på **ENTER** för att ta bort det valda spåret från programmenyn.

## ■ För att starta programmerad uppspelning

- 8 Använd knapparna ◀/▶/▲/▼ till att markera [STARTA] på programmenyn och tryck sedan på **ENTER**.

→ De programmerade spåren spelas upp i den ordningsföljd de lagrats.

## ■ För att koppla ur programmerad uppspelning

- 9 Använd knapparna ◀/▶/▲/▼ till att markera [LÄMNA] på programmenyn och tryck sedan på **ENTER**.

## Ändring av ljusstyrka i frontpanelens display

Olika ljusstyrkor kan väljas för belysningen i frontpanelens display.

- Välj [DISPLAYBELYSNING] under "ALLMÄNNA INSTÄLLNINGAR".

### 100%

Välj detta för full ljusstyrka.

### 70%

Välj detta för normal ljusstyrka.

### 40%

Välj detta för dämpad belysning.

## Bildskärmsmenyspråk (OSD LANGUAGE)

Denna meny innehåller olika språkalternativ för bildskärmsmenyerna (OSD). För närmare detaljer, se "Inställning av språk för bildskärmsmenyer (OSD)" på sidan 15.



## Inställning av skärmläckare

Denna funktion används till att koppla in/ur skärmläckaren.

- Välj [SKÄRMSLÄCKARE] under “ALLMÄNNA INSTÄLLNINGAR”.

### PÅ

Välj detta alternativ för att släcka TV-skärmen när skivspelning har varit stoppad eller pausad i över 15 minuter.

### AV

Välj detta alternativ för att koppla ur skärmläckaren.

## Inställning av insomningstimern

Med hjälp av denna funktion kan DVD-spelaren automatiskt ställas i viloläge efter en viss tid.

- Välj [INSOMNING] under “ALLMÄNNA INSTÄLLNINGAR”.

### 30 MIN, 60 MIN, 90 MIN, 120 MIN, 150 MIN

Välj ett av dessa alternativ för att koppla in insomningstimern.

### AV

Välj detta för att koppla ur insomningstimern.



Insomningstimerns inställning kan också avaktiveras genom att ställa DVD-spelaren i strömbereidskap.

## Visning av DivX® VOD-registreringskod

Yamaha förser dig med en DivX® VOD-registreringskod (VOD = Video On Demand) som kan användas till att hyra eller köpa videofilmer via en DivX® VOD-tjänst. För närmare information hänvisas till webbsajten <https://vod.divx.com/>.

- 1 Tryck på ▲/▼ för att markera [DIVX(R) VOD-KOD] på menyn “ALLMÄNNA INSTÄLLNINGAR” och tryck sedan på ▶.

→ Registreringskoden visas.

- 2 Tryck på **ENTER** för att lämna sidan.



Vid köp eller hyring av en videofilm från DivX® VOD-tjänsten på <https://vod.divx.com/> ska registreringskoden användas och videofilmen laddas ner på en CD-R-skiva för uppspelning på denna DVD-spelare.

### Anmärkningar

- Alla videofilmer som laddats ner från en DivX® VOD-tjänst kan endast spelas upp på denna DVD-spelare.
- Tidssökning kan inte användas för DivX®-material.

## Ljudinställningsmeny



## Inställning av analog utmatning

Ställ in analog utmatning i enlighet med DVD-spelarens aktuella utmatningsmöjligheter.

- Välj [ANALOG UTMATNING] under “LJUDINSTÄLLNINGAR”.

### STEREO

Välj detta alternativ för att ändra kanalutmatning till stereo, så att ljud endast återges via två framhögtalare.

### V/H

Välj detta alternativ om DVD-spelaren är ansluten till en Dolby Pro Logic-dekoder.

# Inställningsmenyer

## Inställning av digital utmatning

Alternativen för [DIGITALT LJUD] är: [DIGITAL UTGÅNG] och [LPCM-UTGÅNG].

- 1 Tryck på ▲/▼ för att markera [DIGITALT LJUD] på menyn “LJUDINSTÄLLNINGAR” och tryck sedan på ►.
- 2 Tryck på ▲/▼ för att markera önskat alternativ.
- 3 Tryck på ►.

### **DIGITAL UTGÅNG**

Ställ in digital utmatning i enlighet med anslutningarna av valfria ljudkomponenter.

#### **AV**

Välj detta alternativ för att koppla ur digital utmatning.

#### **ALLA**

Välj detta alternativ efter att den digitala utgången har anslutits till en flerkanalig dekoder/receiver.

#### **ENDAST PCM**

Välj detta alternativ enbart om en ansluten receiver inte kan avkoda flerkanaliga ljudsignaler.



- Även om “ALLA” är valt, så omvandlar DVD-spelaren MPEG-ljud till 2-kanaligt PCM-ljud för utmatning till ansluten komponent.
- Vid val av “ENDAST PCM” avstängs digitala DTS-signalerna.

### **LPCM-UTGÅNG**

Välj detta alternativ ifall DVD-spelaren har anslutits till en PCM-kompatibel receiver via en digital utgång, såsom den koaxiala utgången. I detta fall kan det hända att inställningen av [LPCM-UTGÅNG] behöver ändras.

En skiva spelas in med en viss samplingsfrekvens. Ju högre samplingsfrekvens, desto bättre ljudkvalitet.

#### **48KHz**

Välj detta alternativ för att spela upp skivor som spelats in med samplingsfrekvensen 48 kHz. Alla 96 kHz PCM-dataströmningar (om tillgängliga) omvandlas till samplingsfrekvensen 48 kHz.

#### **96KHz**

Välj detta alternativ för att spela upp skivor som spelats in med samplingsfrekvensen 96 kHz. Om en 96 kHz skiva är kopieringsskyddad, så omvandlas digital utmatning automatiskt till samplingsfrekvensen 48 kHz. 48 kHz PCM-dataflöden matas ut med samplingsfrekvensen 48 kHz.

- 4 Tryck på ▲/▼ för att välja en inställning och tryck sedan på **ENTER**.

## In/urkoppling av HDMI-ljudutmatning

Välj huruvida HDMI-ljudutmatning ska vara in- eller urkopplad, när en HDMI-kompatibel komponent har anslutits till HDMI-utgången på DVD-spelaren.

- Välj [HDMI-AUDIO] under “LJUDINSTÄLLNINGAR”.

### **PÅ**

Välj detta alternativ för att koppla in HDMI-ljudutmatning.

### **AV**

Välj detta alternativ för att koppla ur HDMI-ljudutmatning.

### **Anmärkning**

- Välj alternativet [AV], om HDMI-ljudutmatning inte används.
- Välj alternativet [AV] efter HDMI-anslutning av en bildskärm/receiver som inte stöder inmatning av HDMI-ljudsignaler.
- Vid utmatning av ljudsignaler från HDMI-kompatibla komponenter avstängs digital signalutmatning via den koaxiala utgången på DVD-spelaren.
- Medan [DIGITAL UTGÅNG] är inställt på [AV] på DVD-spelaren matas inga HDMI-ljudsignaler ut, även om [HDMI-AUDIO] är inställt på [PÅ] och en HDMI-anslutning är upprättad mellan bildskärmen och receivern.
- Medan [DIGITAL UTGÅNG] är inställt på [ALLA] på DVD-spelaren matas PCM-signaler fortfarande ut, om bildskärmen och receivern endast stöder formatet PCM. HDMI-ljudsignaler kopplas emellertid ur vid uppspelning av ljudformatet från en DTS-källa.



DVD-spelaren kan mata ut följande ljudsignaler via HDMI-utgången: 32/44,1/48 kHz, 2-kanaliga linjära PCM-signaler och bitströmssignaler (Dolby Digital och DTS).

## In/urkoppling av nattlyssningsläget

I nattlyssningsläget dämpas höga volymnivåer medan låga volymnivåer höjs till hörbar nivå vid utmatning. Denna funktion kan utnyttjas för att kunna se på film nattetid utan att störa andra människor.

- Välj [NATTLÄGE] under "LJUDINSTÄLLNINGAR".

## PÅ

Välj detta alternativ för att utjämna volymen. Denna funktion är endast tillgänglig för filmer med läget Dolby Digital. Upphäv komprimering av dynamikomfång (DRC) på den anslutna komponenten vid val av denna inställning.

## AV

Välj detta alternativ för att kunna återge hela dynamikomfånget i surroundljud.

## Videoinställningsmeny



\*: [KOMPLEMENT] gäller endast modeller till Europa och Ryssland.

## TV-typ

Använd denna meny till att välja lämpligt alternativ för färgsystem i enlighet med ansluten TV. För närmare detaljer, se "Inställning av korrekt färgsystem för en TV" på sidan 14.

## TV-skärmsinställning

Ställ in lämpligt bildförhållande på DVD-spelaren enligt ansluten TV. Det format som väljs måste medges av den skiva som ska spelas upp. I annat fall påverkar inte TV-skärmsinställningen den bild som visas vid uppspelning.

- Välj [TV-SKÄRM] under "VIDEOINSTÄLLNINGAR".

### 4:3 PAN SCAN

Välj detta alternativ efter anslutning av en TV med bildförhållandet 4:3 och båda sidor av bilden ska beskäras eller formateras till att passa TV-skärmen.

### 4:3 LETTER BOX

Välj detta alternativ efter anslutning av en TV med bildförhållandet 4:3 och bredbilder ska visas med svarta ränder längs de övre och nedre kanterna på TV-skärmen.

### 16:9

Välj detta alternativ efter anslutning av en bredbilds-TV.

## ■ Sambandet mellan inställning på DVD-spelaren och TV-visning

När TV:ns bildförhållande är 4:3:

Inställning	Bildformat på skiva	TV:ns bildförhållande	
4:3 PAN SCAN	16:9		*1
	4:3		
4:3 LETTER BOX	16:9		
	4:3		

# Inställningsmenyer

När TV:ns bildförhållande är 16:9 (bredbildsskärm):

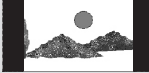
Inställning	Bildformat på skiva	TV:ns bildförhållande	
16:9	16:9		
	4:3		*2

\*1: Om skivan inte har blivit anvisad att spelas upp med panscan-format, så spelas den upp med letterbox-format.

\*2: Beroende på TV kan det hända att bildens sidor sträcks ut. Kontrollera i så fall TV:ns skärmstorlek och bildförhållande.

## In/urkoppling av progressiv skanning

Denna funktion är endast tillgänglig efter att DVD-spelaren har anslutits till en TV som stöder progressiv skanning via komponentvideoutgångarna (se "Komponentvideoutgångar <A>" på sidan 10).

- Välj [PROGRESSIV] under "VIDEOINSTÄLLNINGAR".

### **AV**

Välj detta för att koppla ur funktionen för progressiv skanning.

### **PÅ**

Välj detta för att koppla in funktionen för progressiv skanning.

## Anmärkningar angående aktivering av progressiv skanning:

- Kontrollera att TV:n är utrustad för progressiv skanning.
- Anslut TV:n via en komponentvideokabel.
- Vid användning av HDMI-anslutningar är det inte möjligt att välja [PROGRESSIV].
- (Gäller endast modeller till Europa och Ryssland) När [KOMPONENT] är inställt på [RGB] (se sid. 36) är det inte möjligt att välja [PROGRESSIV].
- Progressiv skanning kan kopplas ur utan att använda inställningsläget, om ingen bild visas. Vi hänvisar till "Ingen bild visas när anslutning för progressiv skanning (via komponentvideoutgångarna) inte används" i "Felsökning" på sidan 43.

## Ändring av bildinställningar

DVD-spelaren erbjuder tre förinställda alternativ och ett justerbart alternativ för bildfärgsinställningar.

- Tryck på ▲/▼ för att markera [FÄRGINSTÄLLNINGAR] på menyn "VIDEOINSTÄLLNINGAR" och tryck sedan på ►.

### **STANDARD**

Välj detta alternativ för normala bildinställningar.

### **LJUS**

Välj detta alternativ för att få ljusare bilder på TV-skärmen.

### **MJUK**

Välj detta alternativ för att få mer dämpade bilder på TV-skärmen.

### **EGNA**

Välj detta alternativ för att skapa egna bildfärgsinställningar genom att justera ljusstyrka, kontrast, färgton och färgmättnad.

- Tryck på ▲/▼ för att välja en inställning och tryck sedan på **ENTER**.

- Efter val av [EGNA] i punkt 1, fortsatt till punkt 4-7.

- Menyn "EGEN BILDINSTÄLLNING" visas.



- 4 Tryck på ▲/▼ för att välja ett av följande alternativ.

#### LJUSSTYRKA

Justera ljusstyrkan i bilden. Noll (0) är det normala utgångsvärdet för ljusstyrka.

#### KONTRAST

Justera kontrasten i bilden. Noll (0) är det normala utgångsvärdet för kontrast.

#### TON

Justera balansen mellan rött och grönt i bilden. Noll (0) är det normala utgångsvärdet för färgton.

#### FÄRG

Justera färgnivån i bilden. Noll (0) är det normala utgångsvärdet för färgmättnad.

- 5 Använd knapparna ◀/▶ till att ändra inställningen enligt egna önskemål.
- 6 Upprepa åtgärderna i punkt 4-5 för varje färginställning som ska ändras.
- 7 Tryck på **ENTER**.

## In- eller urkoppling av svartnivå

När [TV-TYP] är inställt på [NTSC] (se sid. 14) kan denna meny användas till att förbättra synligheten av svart färg i mörka områden på skärmen. Inställningen av svartnivå påverkar inte bilden medan [TV-TYP] är inställt på [PAL].

- Välj [SVARTNIVÅ] under "VIDEOINSTÄLLNINGAR".

### PÅ

Välj detta för att förbättra synligheten av svart färg.

### AV

Välj detta alternativ för normal inställning av svartnivå.

#### Anmärkning

Denna funktion är endast tillgänglig för kompositvideo- eller S-videoutmatning.

## In- eller urkoppling av ljudtext

Ljudtexter är data som finns gömda i videosignaler på vissa skivor och som bara kan visas genom användning av en särskild dekoder. Skillnaden mellan ljudtexter och vanlig textning är att textning är avsedd även för hörande personer medan ljudtexter är avsedda speciellt för hörselskadade personer. Med endast textning visas sällan alla ljud som förekommer. Ljudtexter anger sådana ljudeffekter som telefonsignaler, fotsteg o.s.v., vilket vanlig textning inte gör. Kontrollera innan visning av ljudtext kopplas in att skivan ifråga innehåller ljudtextinformation och att TV:n också stöder denna funktion.

- Välj [TEXTNING] under "VIDEOINSTÄLLNINGAR".

### PÅ

Välj detta för att koppla in funktionen för ljudtext.

### AV

Välj detta alternativ för att koppla ur funktionen för ljudtext.

# Inställningsmenyer

## **Anmärkning**

Denna funktion är endast tillgänglig för videoformatet NTSC och kompositvideo- eller S-videoutmatning.

## **YUV/RGB-omkoppling (gäller endast modeller till Europa och Ryssland)**

Med hjälp av denna inställning är det möjligt att alternera utmatning av videosignaler mellan YUV (via VIDEO OUT - COMPONENT) och RGB (via SCART).

- Välj [KOMPLEMENT] under "VIDEOINSTÄLLNINGAR".

## **YUV**

Välj detta för en komponentvideoanslutning.

## **RGB**

Välj detta för en SCART-anslutning.

## **Inställning av HDMI- videofunktioner**

Välj följande inställningar för videoutmatning i enlighet med ansluten komponent, när en HDMI-kompatibel komponent har anslutits till HDMI-utgången på DVD-spelaren.

- 1 Tryck på ▲/▼ för att markera [HDMI-KONFIG.] på menyn "VIDEOINSTÄLLNINGAR" och tryck sedan på ►.
- 2 Tryck på ▲/▼ för att markera önskat alternativ.
- 3 Tryck på ► för att ta fram en undermeny.

## **BREDBILDSFORMAT**

Välj bildförhållande för projicerade bilder på skärmen. Denna funktion är endast tillgänglig efter att HDMI-anslutningar har utförts och [TV-SKÄRM] är inställt på [16:9] (se sid. 33) vid uppspelning av bilder med bildförhållandet 4:3.

## **SUPERWIDE**

Välj detta alternativ för att återge bilder med förhållandet 4:3 på en skärm med förhållandet 16:9 med icke-linjär utdragning (mitten av skärmen sträcks ut mindre än sidorna).

## **4:3 PILLAR BOX**

Välj detta alternativ för att återge bilder med förhållandet 4:3 på en skärm med förhållandet 16:9 utan utdragning. Vid uppspelning av en skiva inspelad med bildförhållandet 16:9 visas bilden enligt ursprungligt bildförhållande (16:9), utan sidopelare.

## **AV**

En ingångsändring av bildförhållande sker medan detta alternativ är valt.

## **Anmärkning**

Med videosignaler av typen 480p eller 576p går det inte att välja [BREDBILDSFORMAT] och bildförhållandet ändras inte även om [SUPERWIDE] eller [4:3 PILLAR BOX] väljs.

## **HDMI-VIDEO**

Ställ in upplösningen i enlighet med den bildskärm som används. DVD/SACD-spelaren är kompatibel med följande videoformat: 480p/60Hz, 576p/50Hz, 720p/50Hz, 60Hz, 1080i/50Hz, 60Hz och 1080p/50Hz, 60Hz

### **480P**

Videosignaler för 480 linjers progressiv skanning

### **576P**

Videosignaler för 576 linjers progressiv skanning

### **720P**

Videosignaler för 720 linjers progressiv skanning

### **1080I**

Videosignaler för 1080 linjers sammanflätning

### **1080P**

Videosignaler för 1080 linjers progressiv skanning

### **AUTO**

Upplösningen väljs automatiskt i enlighet med den bildskärm som används.

## Anmärkingar

- Vid val av en annan inställning än [AUTO] kan det hända att bilder inte visas korrekt, om upplösningen för en utmatningsinställning inte stöds av den HDMI-komponent som används. Följ i så fall anvisningarna nedan för att återgå till [AUTO].
  - 1 Tryck på **OPEN/CLOSE (△)** på frontpanelen för att öppna skivfacket.
  - 2 Tryck på **◀**.
  - 3 Tryck på **SUBTITLE**.
- [TV-TYP], [PROGRESSIV] och [KOMPLEMENT] (modeller till Europa och Ryssland) kan inte ställas in vid användning av HDMI-anslutningar.
- Vid losskoppling av HDMI-kabeln kan det hända att inställningen av [TV-TYP] ändras. Om komponentvideo-, S-video- eller kompositvideosignaler inte matas ut korrekt, så se "Helt förvrängd bild, svart/vit bild eller ingen bild alls" i "Felsökning" på sidan 43 för inställning av korrekt TV-typ igen.

## HD JPEG

Efter anslutning av DVD-spelaren till en HDMI-komponent via en HDMI-kabel är det möjligt att visa högupplösta JPEG-bilder.

### PÅ

JPEG-bilder visas med hög kvalitet.

### AV

JPEG-bilder visas med normal kvalitet.

## Anmärkingar

- [HD JPEG] kan väljas vid utmatning av HDMI-videosignaler med upplösningen 720p, 1080i eller 1080p.
- [HDMI-KONFIG.] kan inte väljas vid visning av JPEG-bilder (inklusive HD JPEG).

## Preferensinställningsmeny

Tryck vid behov två gånger på **■** för att avbryta eventuell uppspelning före tryckning på **SET UP**.



\*: [DIVX TEXTNING] är tillgängligt för alla modeller utom den till Korea.

## Ljud-, textnings- och skivmenyer

Det finns flera olika språkalternativ att välja bland för ljud, textning och skivmenyer inspelade på en DVD-Videoskiva. För närmare detaljer, se "Inställning av språk för ljud, textning och skivmenyer (endast DVD-Video)" på sidan 16.

## Föräldrakontroll

En del DVD-skivor har tilldelats en viss föräldrakontrollnivå för hela skivan eller för vissa scener på skivan. Önskad nivå för begränsning av uppspelning kan ställas in. Klassificeringsnivåerna 1 till 8 förekommer och kan variera från land till land. Genom föräldrakontroll är det möjligt att förhindra uppspelning av vissa skivor med innehåll som är olämpligt för barn eller att få alternativa scener att visas.

# Inställningsmenyer

- 1 Tryck på ▲/▼ för att markera [FÖRÄLDRAKONTROLL] på menyn "EGNA INSTÄLLNINGAR" och tryck sedan på ►.



\*: [DIVX TEXTNING] är tillgängligt för alla modeller utom den till Korea.

- 2 Använd knapparna▲/▼ till att markera önskad klassificeringsnivå för isatt skiva och tryck sedan på **ENTER**.
  - Välj [8 FÖR VUXNA] för att koppla ur föräldrakontroll och tillåta uppspelning av alla skivor.
- 3 Använd **sifferknapparna (0-9)** till att ange korrekt 6-siffrigt lösennummen (se "Ändring av lösennummer" på sidan 40).
  - DVD-skivor med en högre klassificeringsnivå än den valda kan inte spelas upp utan att det sexsiffriga lösennumret först anges.

## Anmärkning

Vissa DVD-skivor är inte nivåkodade, trots att klassificeringsnivån anges på skivfodralet. Föräldrakontroll fungerar inte för sådana skivor.

## Val av uppspelning av VR-formaterade skivor

En VR-formaterad skiva (VR = Video Recording) kan spelas upp enligt någon av följande två metoder: ORIGINALLISTA eller SPELLLISTA.

- 1 Tryck på ▲/▼ för att markera [VR-LISTA] på menyn "EGNA INSTÄLLNINGAR" och tryck sedan på ►.

## ORIGINALLISTA

Välj detta för att spela upp ursprungligt inspelade titlar på skivan.

## SPELLLISTA

Välj detta för att spela upp den redigerade versionen av en skiva. Denna funktion är endast tillgänglig efter att en spellista har skapats.

- 2 Tryck på ▲/▼ för att markera en inställning och tryck sedan på **ENTER**.

## ■ För att spela upp en VR-formaterad skiva

- 3 Tryck på **SET UP** för att stänga inställningsmenyn.
- 4 Tryck på ►/|| för att starta uppspelning av skivan enligt vald inställning.

## Val av dataskivmenyn

Dataskivsnavigering kan endast användas om isatt skiva har spelats in med en meny. Den medger visning av mappmenyer vid uppspelning av en skiva med mappstruktur.

- Välj [DATA DISC-NAV] under "EGNA INSTÄLLNINGAR".

## UTAN MENY

Välj detta för att visa alla filer som finns på en dataskiva.

## MED MENY

Välj detta för att endast visa mappmenyn på en dataskiva.

## Val av extern textningsgrupp för DivX® (gäller ej modell till Korea)

De grupper med teckenuppsättningar som anges nedan finns tillgängliga i externa DivX®-textningsfiler. Utför denna inställning för att möjliggöra textning med korrekt teckenuppsättning för aktuell textningsfil.

- Välj [DIVX TEXTNING] under "EGNA INSTÄLLNINGAR".



## **GRUPP1:**

Albanska (sq), Baskiska (eu), Danska (da), Engelska (en), Finska (fi), Franska (fr), Färöiska (fo), Holländska (nl), Irländska (ga), Isländska (is), Italienska (it), Katalanska (ca), Norska (no), Portugisiska (pt), Rätoromanska (rm), Skotska (gd), Spanska (es), Svenska (sv), Tyska (de)

## **GRUPP2:**

Albanska (sq), Kroatiska (hr), Polska (pl), Rumänska (ro), Slovakiska (sk), Slovenska (sl), Tjeckiska (cs), Ungerska (hu)

## **GRUPP3:**

Bulgariska (bg), Makedonska (mk), Ryska (ru), Serbiska (sr), Ukrainska (uk), Vitryska (be)

## **GRUPP4:**

Hebreiska (iw), Jiddisch (ji)

## **GRUPP5:**

Turkiska (tr)

### **Anmärkningar**

- Det kan hända att vissa externa textningsfiler visas felaktigt eller inte alls.
- Vissa skivor kan inte spelas upp på grund av aktuell skivkaraktistik eller inspelningsvillkor.
- Antalet externa textningsfiler som kan väljas mellan för samma filmfil är begränsat till maximalt tio filer.



- Externa textningsfiler med textningsformat vars filnamn har följande filtillägg stöds (notera att filnamnen inte visas på skivmenyn): .srt, .sub, .ssa och .smi
- Filnamnet på en filmfil måste repeteras i början av filnamnet för den externa textningsfilen.

## **Val av uppspelningskontroll (PBC)**

Uppspelningskontroll (PBC) kan kopplas in eller ur. Denna funktion är endast tillgänglig för video-CD-skivor av versionen 2.0, som erbjuder uppspelningskontroll (PBC).

- Välj [PBC] under "EGNA INSTÄLLNINGAR".

### **PÅ**

Välj detta alternativ för att en skivmeny ska visas.

### **AV**

Välj detta alternativ, när ingen skivmeny ska visas. Uppspelning startar från början av en skiva.



Funktionen för uppspelningskontroll (PBC) kan också kopplas in eller ur med hjälp av knappen **MENU** på fjärrkontrollen (se "Användning av menyn för uppspelningskontroll (PBC)" på sidan 20).

## **Inställning av automatisk övergång till viloläge**

Funktionen för automatisk övergång till strömberedskap kan kopplas in eller ur.

- Välj [AUTO STANDBY] under "EGNA INSTÄLLNINGAR".

### **PÅ**

Välj detta alternativ för att få DVD-spelaren att automatiskt ställas i strömberedskap när skivspelning har varit stoppad eller pausad i över 30 minuter.

### **AV**

Välj detta alternativ för att koppla ur automatisk övergång till viloläge.

# Inställningsmenyer

## Ändring av lösennummer

Samma lösennummer används för både föräldrakontroll och skivlås. Ange det sexsiffriga lösennumret vid uppmaning på skärmen. Förinställt lösennummer är 000 000.

- 1 Ta fram "EGNA INSTÄLLNINGAR", använd ▲/▼ till att markera [LÖSENNUMMER] och tryck sedan på ► för att välja [ÄNDRA].



\*: [DIVX TEXTNING] är tillgängligt för alla modeller utom den till Korea.

- 2 Tryck på **ENTER** för att öppna sidan för ändring av lösennummer.

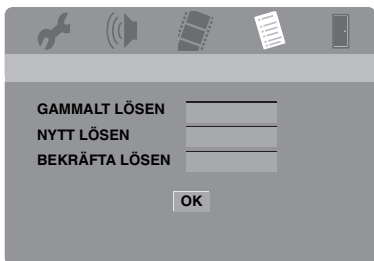

- 3 Använd **sifferknapparna (0-9)** till att ange det gamla sexsiffriga lösennumret.
  - Mata in lösennumret "000 000", om denna ändring görs för första gången.
  - Om det gamla sexsiffriga lösennumret har glömts bort, så ange "000 000".

- 4 Mata in det nya sexsiffriga lösennummer.
- 5 Ange det nya sexsiffriga lösennumret igen för att bekräfta lösennumret.
- 6 Tryck på **ENTER** för att bekräfta det nya lösennumret.
  - Det nya sexsiffriga lösennumret är nu giltigt.

## Återställning av DVD-spelaren

Samtliga alternativ och egna inställningar, utom [LÖSENNUMMER], [FÖRÄLDRAKONTROLL] och [SKIVLÅS], kan återställas till ursprungliga fabriksinställningar.



- 1 Tryck på ▲/▼ för att markera [STANDARD] på menyn "EGNA INSTÄLLNINGAR" och tryck sedan på ► för att välja [ÅTERSTÄLL].
- 2 Tryck på **ENTER**.
  - Alla inställningar återställs till ursprungliga fabriksinställningar.







**Dessa koder kan användas till att välja andra språk. Detta påverkar inte inställningarna av "LJUD", "TEXTNING" och "SKIVMENY".**

Abchasiska	6566	Höglandsskotska	7168	Marathi	7782	Sundanesiska	8385
Afar	6565	Holländska	7876	Marshallesiska	7772	Swahili	8387
Afrikaans	6570	Ido	7379	Moldaviska	7779	Swazi	8383
Albanska	8381	Indonesiska	7368	Mongoliska	7778	Svenska	8386
Amhariska	6577	Interlingua	7365	Nauriska	7865	Tadjjikiska	8471
Arabiska	6582	Interlingue	7369	Navaho	7886	Tagalog	8476
Armeniska	7289	Inuktitut	7385	Ndebele (Sydafrika)	7882	Tahitiska	8489
Assamesiska	6583	Inupiaq	7375	Ndebele (Zimbabwe)	7868	Tamil	8465
Avestiska	6569	Irländska	7165	Ndonga	7871	Tatariska	8484
Aymara	6589	Isländska	7383	Nederländska	7876	Telugo	8469
Azerbajdzjanska	6590	Italienska	7384	Nepali	7869	Thailändska	8472
Basjkiriska	6665	Japanska	7465	Nordsamiska	8369	Tibetanska	6679
Baskiska	6985	Javanesiska	7486	Norska	7879	Tjeckiska	6783
Bengali	6678	Jiddisch	8973	Norska (bokmål)	7866	Tjetjenska	6769
Bhutanesiska (dzongkha)	6890	Kambodjanska (khmer)	7577	Norska (nynorsk)	7878	Tigrinja	8473
Bihari	6672	Kanaresiska (kannada)	7578	Nyanja	7889	Tjuvasjiska	6786
Burmesiska	7789	Kashmiri	7583	Nynorsk (Norge)	7878	Tonga (Tongaöarna)	8479
Bislama	6673	Katalanska	6765	Oriya	7982	Tsonga	8483
Bokmål, Norge	7866	Kazakiska	7575	Oromo	7977	Tswana	8478
Bosniska	6683	Kikuyu	7573	Osetiska	7983	Turkiska	8482
Bretonska	6682	Kinesiska	9072	Ovambo	7574	Turkmeniska	8475
Bulgariska	6671	Kirgisiska	7589	Pali	8073	Twi	8487
Chamorro	6772	Komi	7586	Pashto	8083	Tyska	6869
Chewa (nyanja)	7889	Koreanska	7579	Persiska	7065	Uiguriska	8571
Chichewa (nyanja)	7889	Korniska	7587	Polska	8076	Ukrainska	8575
Danska	6865	Korsikanska	6779	Portugisiska	8084	Ungerska	7285
Engelska	6978	Kroatiska	7282	Provencalska	7967	Urdu	8582
Esperanto	6979	Kuanyama (ovambo)	7574	Punjabi	8065	Uzbekiska	8590
Estniska	6984	Kurdiska	7585	Quechua	8185	Vallonska	8765
Färoiska	7079	Kymriska (walesiska)	6789	Rätoromanska	8277	Vietnamesiska	8673
Fidjianska	7074	Kyrkoslaviska (fornkyrkoslaviska)	6785	Rumänska	8279	Vitryska	6669
Finska	7073	Kyrkoslaviska (fornkyrkoslaviska)	6785	Rundi	8278	Volapük	8679
Fornkyrkoslaviska	6785	Langue d'oc (1500-)	7967	Rwanda	8287	Wolof	8779
Franska	7082	Laotiska	7679	Ryska	8285	Xhosa	8872
Frisiska	7089	Latin	7665	Samoanska	8377	Yoruba	8979
Galiciska	7176	Lettiska	7686	Sango	8371	Zhuang	9065
Gammal kyrkoslaviska (fornkyrkoslaviska)	6785	Letzebüergesch (luxemburgiska)	7666	Sanskrit	8365	Zulu	9085
Gammal slaviska (fornkyrkoslaviska)	6785	Limburgisch	7673	Sardinska	8367		
Georgiska	7565	Lingala	7678	Serbiska	8382		
Grekiska	6976	Litauiska	7684	Shona	8378		
Grönländska	7576	Luxemburgiska	7666	Sindhi	8368		
Guarani	7178	Makedonska	7775	Singalesiska	8373		
Gujarati	7185	Malagassiska	7771	Skotska	7168		
Hausa	7265	Malajiska	7783	Slovakiska	8375		
Hebreiska	7269	Malayalam	7776	Slovenska	8376		
Herero	7290	Maltesiska	7784	Somaliska	8379		
Hindi	7273	Manx	7186	Sotho	8384		
Hirimotu	7279	Maori	7773	Spanska	6983		

# Felsökning

Gå igenom tabellen nedan, om receptorn inte tycks fungera korrekt. Om aktuellt problem inte finns upptaget i tabellen nedan, eller om det inte kan lösas med hjälp av anvisningarna i felsökningstabellen, så ställ DVD-spelaren i strömberedskap, koppla loss nätkabeln och kontakta närmaste auktoriserade Yamahahandlare eller servicecenter.

Problem	Lösning
Ingen ström	Anslut nätkabeln ordentligt.
	Tryck på <b>STANDBY/ON</b> på frontpanelen för att slå på strömmen.
DVD-spelaren kan inte läsa en CD- eller DVD-skiva	Använd en vanlig CD/DVD-linsrengörare till att rengöra linsen, innan DVD-spelaren lämnas in för reparation.
“NO DISC” visas på frontpanelens display	Se till att en skiva placeras korrekt i skivfacket.
“UN DISC” visas på frontpanelens display	Isatt skiva stöds inte av DVD-spelaren. Kontrollera skivtypen (se “Spelbara skivformat” på sidan 4).
En skiva eller en fil går inte att spela upp	En CD-R/RW-, DVD+R/RW/R DL- eller DVD-R/RW/R DL-skiva måste vara slutbehandlad.
	Kontrollera att skivans etikettsida är vänd uppåt.
	Kontrollera om skivan är defekt genom att prova en annan skiva.
	Om en JPEG-, MP3- eller WMA-skiva har spelats in på egen hand, så kontrollera att skivan innehåller minst tio JPEG-bildfiler eller fem MP3/WMA-musikspår.
	Kontrollera regionskoden (se “Regionkoder” på sidan 3).
	Kontrollera för MP3/WMA-uppspelning att samplingsfrekvens och bithastighet är kompatibla.
	Kontrollera för JPEG-uppspelning att upplösningen är kompatibel (se “Tekniska data” på sidan 48).
	Kontrollera för WMA/WMV-filer att filen inte är skyddad av skyddsfunktionen DRM (Digital Rights Management).
	Kontrollera för en WMV-fil att filen har kodats av WMV9.
	Kontrollera för en WMV-fil att den inte är av typen Advanced Profile.
Ingen bild	Se bruksanvisningen till TV:n angående korrekt val av videoingångskanal. Byt TV-kanal tills DVD-bilden visas på TV-skärmen.
	Slå på TV:n.
	Kontrollera videoanslutningen.
Ingen bild visas vid användning av HDMI-anslutningar (via HDMI-jacken)	Ändra inställningen [HDMI-VIDEO] till [AUTO] enligt följande anvisningar. 1. Tryck på <b>OPEN/CLOSE</b> (  ) på frontpanelen eller tryck in och håll  på fjärrkontrollen intryckt för att öppna skivfacket. 2. Tryck på  på fjärrkontrollen. 3. Tryck på <b>SUBTITLE</b> på fjärrkontrollen.

Problem	Lösning
<b>Ingen bild visas när anslutning för progressiv skanning (via komponentvideoutgångarna) inte används</b>	Gör på följande vis för att koppla ur progressiv skanning. 1. Tryck på <b>OPEN/CLOSE</b> (  ) på frontpanelen eller tryck in och håll  på fjärrkontrollen intryckt för att öppna skivfacket. 2. Tryck på  på fjärrkontrollen. 3. Tryck på <b>ZOOM</b> på fjärrkontrollen för att avaktivera den progressiva skanningen.
<b>Helt förvrängd bild, svart/vit bild eller ingen bild alls</b>	Kontrollera att skivan är kompatibel med DVD-spelaren (se "Spelbara skivformat" på sidan 4). Kontrollera att inställningen av TV-typ på DVD-spelaren stämmer överens med aktuell skiva och ansluten TV (se "Inställning av korrekt färgsystem för en TV" på sidan 14). Ändra inställningen av [TV-TYP] enligt följande anvisningar. 1. Tryck på <b>OPEN/CLOSE</b> (  ) på frontpanelen eller tryck in och håll  på fjärrkontrollen intryckt för att öppna skivfacket. 2. Tryck på  på fjärrkontrollen. 3. Tryck på <b>AUDIO</b> på fjärrkontrollen.
<b>Förvrängd bild</b>	Små bildförvrängningar kan tillfälligtvis uppstå beroende på den skiva som spelas upp. Det tyder inte på något fel. Kontrollera videoanslutningen.
<b>En bild fryser tillfälligt vid uppspelning</b>	Kontrollera om fingeravtryck/repor förekommer på skivan och rengör vid behov skivan genom att torka den från mitten och utåt kanterna med en mjuk trasa. För WMV/DivX®-filer kan en sänkning av bithastigheten rätta till problem.
<b>HD JPEG-bilder kan inte visas</b>	Kontrollera att [HD JPEG] är inställt på [PÅ] (se sid. 37). Läsningen av en skiva kan ta över 30 sekunder. MP3-musik och HD JPEG-bilder kan inte spelas upp samtidigt.
<b>Bildstorleken verkar onaturlig eller ljudtext visas bara delvis eller inte alls på TV-skärmen</b>	Kontrollera att TV-inställningen på DVD-spelaren motsvarar skärmstorleken på ansluten TV (se "TV-skärminställning" på sidan 33). Ändra skärmstorlek och bildförhållande för TV:n.
<b>Inget ljud eller förvrängt ljud</b>	Höj volymen. Kontrollera att högtalarna är korrekt anslutna. Kontrollera ljudanslutningen. Kontrollera för MP3/WMA-uppspelning att samplingsfrekvens och bithastighet är kompatibelt med DVD-spelaren (se "Tekniska data" på sidan 48). Spela in en WMV/DivX®-fil på USB-enheten med lägre bithastighet.
<b>Inget ljud vid digital utmatning</b>	Kontrollera de digitala anslutningarna. Kontrollera vid uppspelning av en DTS-källa att den aktuella receiveern kan avkoda DTS-koder och att [DIGITAL UTGÅNG] är inställt på [ALLA] (se sid. 32). Kontrollera att ljudformatet för det valda ljudspråket överensstämmer med receiveerns möjligheter.
<b>Inget ljud återges vid uppspelning av en DivX®-film</b>	Det kan hända att DVD-spelaren inte stöder aktuell ljudkod.

# Felsökning

Problem	Lösning
<b>DVD-spelaren svarar inte på kommandon från fjärrkontrollen</b>	Rikta fjärrkontrollen rakt mot fjärrkontrollsensorn på frontpanelen.
	Använd fjärrkontrollen närmare DVD-spelaren.
	Byt ut batterierna i fjärrkontrollen.
	Sätt i batterierna på nytt med batteripolerna (+/-) korrekt vända såsom anges.
<b>Knappar fungerar inte</b>	Återställ vid behov DVD-spelaren helt genom att koppla loss nätkabeln från nätuttaget i 5-10 sekunder, återansluta nätkabeln till nätuttaget och sedan slå på DVD-spelaren.
<b>DVD-spelaren svarar inte på vissa manövreringskommandon under pågående uppspelning</b>	Det kan hända att vissa manövreringar inte medges av isatt skiva. Vi hänvisar till anvisningarna på skivfodralet.
<b>Menyposter kan inte väljas</b>	Tryck två gånger på  på fjärrkontrollen, innan inställningsmenyn väljs.
	Beroende på skivtillgänglighet kan vissa menyposter inte väljas.
<b>En USB-enhet kan inte identifieras</b>	Kontrollera att USB-enheten är korrekt ansluten.
	Det kan hända att vissa enheter inte kan användas, trots att de är klassade som USB-masslagringsenheter.
	Ställ DVD-spelaren i strömberedskap och slå sedan på den igen.
	Koppla loss USB-enheten medan DVD-spelaren står i strömberedskap och anslut sedan USB-enheten på nytt och slå på DVD-spelaren.
	Anslut nätadaptern, om en nätadapter följer med USB-enheten.
	Om "Funktioner för enheten saknas." visas på TV-skärmen, så kontrollera huruvida USB-enheten är kompatibel med DVD-spelaren (se "Kompatibla USB-enheter" på sidan 23).
	Om "USB-strömskydd aktiverat. Funktioner för enheten saknas." visas på TV-skärmen, så kan USB-enheten inte användas med DVD-spelaren (se "Kompatibla USB-enheter" på sidan 23).
<b>DVD-spelaren spelar inte in CD-spår på en USB-enhet</b>	Kontrollera att USB-enheten är korrekt ansluten.
	Kontrollera att USB-enheten är kompatibel med DVD-spelaren.
	Spår skyddade av kopieringsskyddet SCMS (Serial Copy Management System) går inte att spela in.
	Kopieringsskyddade musikskivor inkompatibla med standarden CDDA går inte att spela in.

Problem	Lösning
<p><b>DVD-spelaren stoppar inspelning av CD-spår på en USB-enhet</b></p>	<p>Om "Max ant filer uppn" visas på TV-skärmen, så radera onödiga filer eller skapa en ny mapp och flytta några filer till den skapade mappen för att minska antalet filer i en rotkatalog i USB-enheten minskas. DVD-spelaren kan spela in upp till 648 filer i varje rotkatalog. Tryck på <b>ENTER</b> för att avbryta inspelning, om ovanstående meddelande visas.</p>
	<p>Om "USB fullt" visas på TV-skärmen, så radera onödiga filer för att skapa tillräckligt stort utrymme i USB-enheten. Tryck på <b>ENTER</b> för att avbryta inspelning, om ovanstående meddelande visas.</p>
	<p>Om "Max ant. spår uppn" visas på TV-skärmen, så döp om "TRACK999" med hjälp av en dator etc. eller skapa en ny mapp och flytta sedan filen till den skapade mappen. Tryck på <b>ENTER</b> för att avbryta inspelning, om ovanstående meddelande visas.</p>
	<p>Om "USB-enhetsfel" visas på TV-skärmen, så kontrollera anslutningen mellan DVD-spelaren och USB-enheten. Tryck på <b>ENTER</b> för att avbryta inspelning, om ovanstående meddelande visas.</p>
	<p>Om "Skivfel" visas på TV-skärmen, så kontrollera om fingeravtryck/ repor förekommer på skivan och rengör vid behov skivan genom att torka den från mitten och utåt kanterna med en mjuk trasa. Tryck på <b>ENTER</b> för att avbryta inspelning, om ovanstående meddelande visas.</p>
	<p>Om "Kopieringsskyddat" visas på TV-skärmen, så kontrollera att spåret ifråga inte är skyddat av skyddsfunktionen SCMS (Serial Copy Management System). SCMS-skyddade spår kan inte spelas in. Tryck på <b>ENTER</b> för att avbryta inspelning, om ovanstående meddelande visas.</p>
<p><b>En MP3-file inspelad på en USB-enhet med hjälp av "MP3-INSP." går inte att spela upp eller stoppas under uppspelning</b></p>	<p>Om inspelningen har avbrutits, så stoppas uppspelning vid den avbrutna punkten. Prova att spela in på nytt.</p> <p>Om "USB fullt", "USB-enhetsfel" eller "Skivfel" har visats på TV-skärmen under pågående inspelning, så kan skapade filer inte spelas upp. Vi hänvisar till "DVD-spelaren stoppar inspelning av CD-spår på en USB-enhet." angående åtgärdande av problemet. Försök sedan spela in på nytt.</p>
<p><b>Musikljud inspelat på en USB-enhet är av dålig kvalitet, hoppas över ibland eller innehåller oväntat brus</b></p>	<p>Kontrollera CD-skivan (t.ex. ljudkvalitet, brus eller fingeravtryck/ repor).</p>

# Ordlista

## ■ Analog

Ljud som inte har omvandlats till numeriska värden. Analogt ljud varierar, medan digitalt ljud har specifika numeriska värden. Analoga utgångar används för ljudöverföring via två kanaler, vänster och höger.

## ■ Bildförhållande

Förhållandet mellan de vertikala och de horisontella måtten på en visad bild. Storleksförhållandet på en konventionell TV-skärm är 4:3 och på en bredbildsskärm 16:9.

## ■ Ljudutgångar

Utgångar på baksidan av DVD-spelaren för överföring av ljudsignaler till andra komponenter (TV, stereoförstärkare etc.).

## ■ Bithastighet

Den mängd data som används för att rymma en viss musicklängd, mätt i kilobit per sekund (kbps). Det anger också hastigheten vid inspelning. Högre bithastighet, eller högre inspelningshastighet, ger i allmänhet bättre ljudkvalitet. Högre bithastigheter kräver dock större skivutrymme.

## ■ Kapitel

Avsnitt av en film eller ett musikstycke på en DVD-skiva, som är mindre än en titel. En titel kan innehålla flera kapitel. Varje kapitel är tilldelat ett kapitelnummer, vilket gör det enkelt att leta fram önskat kapitel.

## ■ Komponentvideoutgångar

Utgångar på baksidan av DVD-spelaren för överföring av högkvalitativa videobilder till en TV försedd med motsvarande komponentvideoingångar (R/G/B, Y/Pb/Pr etc.).

## ■ Skivmeny

En skärmmeny avsedd för val av bilder, ljud, textning, kameravinkel m.m. inspelat på en DVD-skiva.

## ■ Digital

Ljud som har omvandlats till numeriska värden. Digitalt ljud är tillgängligt vid användning av den digitala ljudutgången. Med denna utgång matas ljud ut via flera kanaler, istället för endast via två kanaler som med analoga utgångar.

## ■ DivX®

DivX® är en populär mediateknik som skapats av DivX, Inc. DivX® media-filer är relativt små filer innehållande extremt komprimerade videodata med hög bildkvalitet. DivX®-filer kan även innehålla avancerade mediafunktioner, såsom menyer, textning och alternativa ljudspår. Många DivX® media-filer finns tillgängliga för nerladdning via datanät. Det är även möjligt att skapa egna filer med hjälp av eget innehåll och lätthanterliga verktyg från DivX.com.

## ■ DivX® Ultra

DivX® Ultra Certified-produkter erbjuder utvidgad uppspelning av avancerade mediafunktioner som stöds av DivX® Media Format. Bland huvudfunktionerna ingår interaktiva videomenyer, textning, alternativa ljudspår, videoetiketter och kapitelnummer.

## ■ DMF (DivX® Media Format)

DivX® Media Format stöder avancerade mediafunktioner med tillägg av regler för en interaktiv mediaupplevelse: interaktiva videomenyer, kapitelnummer, flerspråkig textning och alternativa ljudspår.

## ■ Dolby Digital

Ett surroundljudsystem utvecklat av Dolby Laboratories, som består av upp till sex kanaler med digitalt ljud (vänster och höger fram, vänster och höger surround, mitt och subwoofer).

## ■ DTS

Digital Theatre Systems. Detta är ett surroundljudsystem, som skiljer sig från Dolby Digital. Formaten har utvecklats av olika företag.

## ■ HDCP

HDCP (High-bandwidth Digital Content Protection), utvecklat av Intel corporation, är en metod för kryptering av digitala video- och ljuddata för skyddande av innehåll. För mer information om HDCP hänvisas till HDCP:s webbsajt "[www.digital-cp.com](http://www.digital-cp.com)".

## ■ HD JPEG

HD (High-Definition) JPEG erbjuder bilder med förbättrad upplösning via HDMI-anslutning.

## ■ HDMI

HDMI (High-Definition Multimedia Interface) är det första industristödda, okomprimerade och heldigitala A/V-gränssnittet (för ljud/videoöverföring). HDMI erbjuder ett gränssnitt mellan vilken AV-källa som helst (t.ex. en digitalbox eller en AV-receiver) och en AV-bildskärm (t.ex. en digital-TV (DTV)) och medger överföring av såväl normala, utvidgade eller högupplösta bilder som flerkanaligt digitalt ljud via en enda kabel. HDMI överför alla ATSC (Advanced Television Systems Committee) HDTV-standarder och stöder 8-kanaligt digitalt ljud, med extra bandbredd för att klara framtida förbättringar och krav. Vid användning i kombination med HDCP (High-bandwidth Digital Content Protection) erbjuder HDMI ett säkert AV-gränssnitt, som uppfyller de säkerhetskrav som ställs för innehållsleverantörer och systemmanövreringar. För mer information om HDMI hänvisas till HDMI:s webbsajt "[www.hdmi.org/](http://www.hdmi.org/)".



## ■ Interaktiv meny

Interaktiva videomenyer erbjuder exempellösa praktiska funktioner med reglage som gör det möjligt att snabbt navigera mellan olika scener eller bonusfunktioner eller välja önskat ljudspår och textning.

## ■ JPEG

Ett mycket vanligt digitalformat för stillbilder. Det är ett komprimeringssystem för stillbildsdata, som föreslagits av expertgruppen Joint Photographic Expert Group och som erbjuder hög komprimeringsgrad med ytterst liten försämring av bildkvalitet.

## ■ MP3

Ett filformat med ett komprimeringssystem för ljuddata. MP3 är en förkortning av Motion Picture Experts Group 1 (eller MPEG-1) Audio Layer 3. Genom användning av formatet MP3 kan en enda CD-R/RW-skiva rymma ungefär tio gånger så mycket data som en vanlig CD-skiva.

## ■ Föräldrakontroll

En funktion för DVD-skivor som gör det möjligt att hindra minderåriga från att spela upp vissa skivor enligt gällande begränsningsnivåer. Begränsningen varierar beroende på skiva. Medan föräldrakontroll är inkopplat spärras en skiva, om dess klassificeringsnivå är högre än den nivå som är inställd på DVD-spelaren.

## ■ PCM (pulskodmodulering)

Ett system för omvandling av analoga ljudsignaler till digitala signaler för senare behandling, utan någon datakomprimering vid omvandlingen.

## ■ Uppspelningskontroll (PBC)

Detta hänvisar till signaler inspelade på VCD/SVCD-skivor, som kan användas för styrning av återgivning. Genom att använda menyer inspelade på VCD/SVCD-skivor som stöder PBC-funktionen är det möjligt att använda programvara av interaktiv typ liksom programvara med sökfunktion.

## ■ Spellista

En lista över valda titlar för uppspelning i önskad ordningsföljd. Detta kan endast användas med VR-format och måste skapas i förväg.

## ■ Progressiv skanning

Alla horisontella linjer i en bild visas på en gång i form av en enda bildruta. DVD-spelaren klarar av att omvandla sammanflätat videofORMAT på DVD-skivor till progressivt format för progressiv visning. Den vertikala upplösningen ökar dramatiskt.

## ■ Regionkod

Ett system som gör att skivor endast kan spelas upp i de regioner de är ämnade för. Endast skivor med kompatibel regionkod kan spelas upp på DVD-spelaren. Den regionkod som gäller för DVD-spelaren finns andiven på produktetiketten. En del skivor är kompatibla med fler än en region eller med alla regioner (märkta ALLA).

## ■ S-video

Anslutning som ger tydlig bild genom att signaler för luminans och färg överförs separat. S-videoanslutning kan endast användas till en TV försedd med en S-videoeingång.

## ■ Surround

Ett system där realistiska tredimensionella ljudfält med fulländad verklighetskänsla skapas tack vare att lyssnaren omges av flera högtalare.

## ■ Titel

Det längsta avsnittet för film eller musik på en DVD-skiva, en musikskiva o.s.v., i videoprogramvara eller hela albumet i ljudprogramvara. Varje titel är tilldelat ett titelnummer, vilket gör det enkelt att leta fram önskad titel.

## ■ Videoutgång

Utgång på baksidan av DVD-spelaren för överföring av videosignaler till en TV.

## ■ VR-format (videoinspelningsformat)

Ett format som gör det möjligt att skapa och redigera om DVD-skivor.

# Tekniska data

## SPELBARA SKIVFORMAT

- DVD-Video
- DVD-R, DVD-RW, DVD-R DL
- DVD+R, DVD+RW, DVD+R DL
- Video-CD, SVCD
- CD
- Picture CD
- CD-R, CD-RW
- MP3 (ISO 9660)
  - fs 32, 44,1, 48 kHz ..... 96-320 kbps
- WMA
  - fs 44,1 kHz ..... 64-192 kbps
  - fs 48 kHz ..... 128-192 kbps
- WMV ..... Max. 720 x 480/720 x 576 bildpunkter
- DivX®
- JPEG ..... Max. 3072 x 2048 bildpunkter

## VIDEOPRESTANDA

- Video (CVBS)-utgång ..... 1 Vtt, in i 75 ohm
- S videoutgång ..... Y: 1 Vtt, in i 75 ohm  
C: 0,3 Vtt, in i 75 ohm
- Komponentvideoutgångar: ..... Y: 1 Vtt, in i 75 ohm  
Pb/Cb (Pb), Pr/Cr (Pr): 0,7 Vtt, in i 75 ohm
- RGB (scart)-utgång (gäller endast modeller till Europa och Ryssland) ..... Y: 0,7 Vtt, in i 75 ohm

## LJUDFORMAT

- Digital
  - Dolby Digital, DTS ..... Komprimerat digitalt
  - PCM ..... fs 44,1, 48, 96 kHz/16, 20, 24 bitar
- Analogt ljud ..... Stereo

## LJUDPRESTANDA

- D/A-omvandlare ..... 24 bitar
- Signalbrusförhållande (1 kHz) ..... 105 dB
- Dynamikomfång (1 kHz) ..... 97 dB
- DVD ..... fs 96 kHz, 2 Hz-44 kHz/fs 48 kHz, 2 Hz-22 kHz
- SVCD ..... fs 48 kHz, 2 Hz-22 kHz/  
fs 44,1 kHz, 2 Hz-20 kHz
- CD, VCD ..... fs 44,1 kHz, 2 Hz-20 kHz
- Distorsion och brus (1 kHz) ..... 0,0035%

## MULTIMEDIATILLÄMPNINGAR

- Anslutningar ..... USB-masslagringsenhet
- Uppspelningsformat (USB-enhet)
  - MP3 ..... fs 32, 44,1, 48 kHz/96-320 kbps
  - WMA ..... fs 44,1 kHz/64-192 kbps,  
fs 48 kHz/128-192 kbps
  - WMV ..... Max. 720 x 480/720 x 576 bildpunkter
  - DivX®
  - JPEG ..... Max. 3072 x 2048 bildpunkter

## TV-STANDARD

- Antal linjer ..... PAL: 625, NTSC: 525
- Vertikal frekvens ..... PAL: 50 Hz, NTSC: 60 Hz
- Återgivning ..... Multistandard (PAL/NTSC)

## ANSLUTNINGAR

- Videoutgång ..... RCA/phonock x 1 (gul)
- S-videoutgång ..... Mini DIN-jack, 4 stift x 1
- Komponentvideoutgångar
  - Y-utgång ..... RCA/phonock x 1 (grön)
  - Pb/Cb (Pb)-utgång ..... RCA/phonock x 1 (blå)
  - Pr/Cr (Pr)-utgång ..... RCA/phonock x 1 (röd)
- SCART-koppling (gäller endast modeller till Europa och Ryssland) ..... Euroconnector x 1
- Ljudutgångar (L+R) ..... RCA/phonock x 1 par (vit/röd)
- Digitala utgångar
  - Koaxial ..... RCA/phonock x 1  
(IEC60958 för CDDA, LPCM /  
IEC61937 för Dolby Digital, DTS)
  - HDMI-utgång ..... Typ A x 1
- USB-port ..... Typ A x 1
- Fjärrkontrollen
  - Ingång .....  $\phi$  3,5 mm minijack x 1
  - Utgång .....  $\phi$  3,5 mm minijack x 1

## YTTERHÖLJE

- Ytermått (b x d x h) ..... 435 x 310 x 51 mm
- Vikt ..... Ca 2,6 kg

## STRÖMFÖRSÖRJNING

- Via nättintag
  - Modeller till U.S.A. och Kanada  
..... 120 V nätspänning, 60 Hz
  - Modeller till Europa och Ryssland  
..... 230 V nätspänning, 50 Hz
  - Modeller till Asien och Central- och Sydamerika  
..... 110-240 V nätspänning, 50 Hz/60 Hz
  - Modell till Australien ..... 230-240 V nätspänning, 50 Hz
  - Modell till Korea ..... 110-240 V nätspänning, 60 Hz
- Effektförbrukning ..... Ca 16 W
- Effektförbrukning vid strömbereidskap ..... Under 1 W

## LASER

Typ	Halvlederlaser GaAs/GaAlAs
Våglängd	650 nm (DVD) 780 nm (VCD/CD)
Uteffekt	7 mW (DVD) 10 mW (VCD/CD)
Stråldivergens	60 grader

Tekniska data är föremål för ändringar utan föregående meddelande.

## Begränsad garanti inom EES-området och Schweiz

Tack för att du har valt en produkt från Yamaha. Var god kontakta återförsäljaren av produkten, om din Yamaha-produkt av någon oförutsedd anledning kräver garantiservice. Var god kontakta Yamahas representantkontor i ditt land, om något problem uppstår. Fullständig information återfinns på vår webbplats (<http://www.yamaha-hifi.com/> eller <http://www.yamaha-uk.com/> för boende i Storbritannien).

Produkten garanteras vara felfri när det gäller utförande och material i en period på två år från ursprungligt inköpsdatum. Yamaha åtar sig att, i enlighet med nedanstående villkor, reparera, eller efter eget gottfinnande byta ut, en felaktig produkt eller någon av dess delar, utan att debitera för delar eller arbete. Yamaha förbehåller sig rätten att byta ut en produkt mot en av liknande typ och/eller värde och skick, då en viss modell har upphört eller anses oekonomisk att reparera.

### Villkor

1. Ursprunglig faktura eller ursprungligt försäljningskvitto (där inköpsdatum, produktkod och återförsäljarens namn står angivet) MÅSTE följa med den felaktiga produkten, tillsammans med uppgifter om aktuellt fel. I avsaknad av ett tydligt bevis på inköp förbehåller sig Yamaha rätten att vägra erbjuda avgiftsfri service och produkten kan då komma att återsändas på kundens bekostnad.
2. Produkten MÅSTE vara köpt av en AUKTORISERAD Yamaha-återförsäljare i ett EES-land eller Schweiz.
3. Produkten får inte ha blivit utsatt för någon modifiering eller förändring, såvida inte skriftligt tillstånd för detta erhållits av Yamaha.
4. Denna garanti inkluderar ej följande:
  - a. Periodiskt underhåll och reparation eller utbyte av delar på grund av normal förslitning.
  - b. Skada orsakad av:
    - (1) Reparation utförd av kunden själv eller av en icke-auktoriserad tredje part.
    - (2) Bristfällig emballering eller ovorsam hantering under transporten av produkten från kunden. Observera att det är kundens ansvar att se till att produkten är ordentligt emballerad, när produkten sänds in för reparation.
    - (3) Felaktig användning, inklusive men ej begränsat till (a) underlåtenhet att använda produkten för dess normala syfte eller i enlighet med Yamahas anvisningar för korrekt användning, underhåll och förvaring och (b) installation eller användning av produkten på ett sätt som är oförenligt med de tekniska eller säkerhetsmässiga normer som gäller i det land där produkten används.
    - (4) Olycka, åska, vatten, brand, dålig ventilation, batteriläckage eller någonting annat utanför Yamahas kontroll.
    - (5) Fel på det system som denna produkt införlivas i och/eller inkompatibilitet med tredje parts produkter.
    - (6) Användning av en produkt importerad till ett EES-land och/eller Schweiz, ej av Yamaha, där den produkten inte är i överensstämmelse med de tekniska eller säkerhetsmässiga normer som gäller i användarlandet och/eller med standardspecifikationen för en produkt såld av Yamaha i EES-området och/eller Schweiz.
    - (7) Produkter utan audiovisuell anslutning.  
(Produkter föremål för "Yamaha AV Guarantee Statement" definieras på vår webbplats: <http://www.yamaha-hifi.com/> eller <http://www.yamaha-uk.com/> för boende i Storbritannien.)
5. Om garantin skiljer sig åt mellan inköpslandet och användarlandet för produkten, så ska den garanti som gäller i användarlandet tillämpas.
6. Yamaha kan ej hållas ansvarigt för några förluster eller skador, vare sig direkta, indirekta eller av annat slag, utom reparationen eller utbytet av produkten.
7. Se till att säkerhetskopiera eventuella egna inställningar eller data, eftersom Yamaha inte kan hållas ansvarigt för några ändringar eller förluster av sådana inställningar eller data.
8. Denna garanti påverkar ej konsumentens lagstadgade rättigheter enligt gällande nationella lagar eller konsumentens rättigheter gentemot återförsäljaren, vilka uppkommit genom gällande försäljnings/köpekontrakt.

## ATTENZIONE: PRIMA DI USARE QUEST'UNITÀ.

- 1 Per assicurarsi le migliori prestazioni dell'unità, leggere questo manuale per intero. Conservarlo poi in un luogo sicuro per poterlo riutilizzare al momento del bisogno.
- 2 Installare questa unità in un luogo ben ventilato, fresco, secco, pulito - lontano dai raggi solari diretti, sorgenti di calore, vibrazioni, polvere, umidità e/o freddo. Se viene inserito in un mobiletto, lasciare uno spazio libero intorno al lettore di circa 2,5 cm, per consentire un'adeguata ventilazione.
- 3 Installare quest'unità lontano da elettrodomestici, motori o trasformatori, perché possono causare rumori.
- 4 Non esporre quest'unità a variazioni repentine della temperatura ambiente e non installarle in stanze molto umide (ad esempio dove è in uso un umidificatore) per evitare che in essa si formi condensa, che a sua volta può causare folgorazioni, incendi, guasti e/o ferite.
- 5 Evitare di installare l'unità in una posizione dove su di essa possano cadere oggetti o liquidi. Inoltre, non posare su di essa:
  - Altri componenti, dato che possono causare danni e/o lo scolorimento della superficie dell'apparecchio.
  - Candele o altri oggetti che bruciano, dato che possono causare incendi, danni all'unità e/o ferite a persone.
  - Contenitori di liquidi, dato che possono cadere e causare folgorazioni all'utente e guasti a quest'unità.
- 6 Non coprire quest'unità con giornali, tovaglie, tende o altro per non impedirne la dispersione del calore. Se la temperatura al suo interno dovesse salire, può causare incendi, guasti e/o ferite.
- 7 Non collegare quest'unità ad una presa di corrente sino a che tutti i suoi collegamenti sono completi.
- 8 Non usare l'unità capovolta. Potrebbe surriscaldarsi e guastarsi, causando possibili danni.
- 9 Non agire con forza eccessiva su interruttori, manopole e/o cavi.
- 10 Per scollegare un cavo, tirare la spina e mai il cavo stesso.
- 11 Non pulire mai quest'unità con solventi ed altre sostanze chimiche. Essi possono danneggiarne le finiture. Usare semplicemente un panno soffice e pulito.
- 12 Usare solo corrente elettrica del voltaggio indicato sull'adesivo apposto ad esso affisso. L'uso di voltaggi superiori è pericoloso e può causare incendi, guasti e/o ferite. Yamaha non può venire considerata responsabile di danni risultanti dall'uso di quest'unità con un voltaggio superiore a quello prescritto.
- 13 Non tentare di modificare o riparare quest'unità. Affidare qualsiasi riparazione a personale qualificato Yamaha. In particolare, non aprirla mai per alcun motivo.
- 14 Se si prevede di non dover fare uso di quest'unità per qualche tempo, ad esempio per andare in vacanza, scollegarne la spina di alimentazione dalla presa di corrente.

- 15 Prima di concludere che l'unità è guasta, non mancate di leggere la sezione di questo manuale dedicata alla "Diagnostica".
- 16 Prima di spostare quest'unità, premere il pulsante STANDBY/ON portandolo nella modalità di attesa, quindi, scollegare la spina di alimentazione dalla presa di corrente.
- 17 Installare quest'unità vicino ad una presa di corrente alternata e dove la spina di alimentazione possa venire facilmente tolta.
- 18 Le batterie vanno protette da calore eccessivo, ad esempio luce solare diretta, fiamme, e così via.

Questa unità non viene scollegata dalla fonte di alimentazione CA fintanto che essa rimane collegata alla presa di rete, ciò anche se l'unità viene spenta. Questo stato viene chiamato modo di standby. In questo stato l'unità consuma una quantità minima di corrente.

### AVVERTENZA

PER RIDURRE IL RISCHIO DI INCENDI E FOLGORAZIONI, NON ESPORRE QUEST'UNITÀ A PIOGGIA O UMIDITÀ.

### SICUREZZA DEL LASER

Quest'unità impiega un laser. Poiché è possibile causare lesioni agli occhi, solo personale qualificato di assistenza tecnica deve aprire la copertura o cercare di riparare questo dispositivo.

### PERICOLO

Radiazioni laser visibili quando aperto. Evitare l'esposizione diretta al raggio laser.

Quando quest'unità è collegata ad una presa a muro, non avvicinare gli occhi all'apertura del cassetto del disco o ad altre aperture per guardare all'interno.

<b>Introduzione</b> .....	<b>3</b>
<b>Questo manuale</b> .....	<b>3</b>
<b>Accessori in dotazione</b> .....	<b>3</b>
<b>Codici di regione</b> .....	<b>3</b>
<b>Formato dei dischi riproducibili</b> .....	<b>4</b>
<b>Pulizia di dischi</b> .....	<b>4</b>
<b>Dettagli dei brevetti</b> .....	<b>5</b>

<b>Descrizione generale delle funzioni</b> .....	<b>6</b>
--	----------

<b>Pannello anteriore</b> .....	<b>6</b>
<b>Pannello posteriore</b> .....	<b>7</b>
<b>Telecomando</b> .....	<b>8</b>

<b>Collegamenti</b> .....	<b>9</b>
---------------------------	----------

<b>Note generali sui collegamenti</b> .....	<b>9</b>
---	----------

<b>Collegamenti audio</b> .....	<b>9</b>
---------------------------------	----------

Collegamenti digitali .....	9
-----------------------------	---

Collegamenti analogici .....	9
------------------------------	---

<b>Collegamenti stereo</b> .....	<b>10</b>
----------------------------------	-----------

Prese video component <A> .....	10
---------------------------------	----

Preso S-video <B> .....	10
-------------------------	----

Preso video composito <C> .....	10
---------------------------------	----

Terminale SCART <D>	
---------------------	--

(Solo modelli per l'Europa e la Russia) .....	10
---	----

<b>Collegamenti HDMI</b> .....	<b>11</b>
--------------------------------	-----------

Preso HDMI .....	11
------------------	----

<b>Altri collegamenti</b> .....	<b>12</b>
---------------------------------	-----------

Porta USB .....	12
-----------------	----

Prese di telecomando .....	12
----------------------------	----

<b>Per cominciare</b> .....	<b>13</b>
-----------------------------	-----------

<b>Fase 1: Installazione delle batterie nel telecomando</b> .....	<b>13</b>
---	-----------

Uso del telecomando .....	13
---------------------------	----

<b>Fase 2: Accensione</b> .....	<b>13</b>
---------------------------------	-----------

<b>Fase 3: Impostazione di un tipo di televisore(display) e di una lingua</b> .....	<b>14</b>
---	-----------

Impostazione del sistema di colore del televisore ...	14
---	----

Impostazione del rapporto di forma del televisore ...	15
---	----

Impostazione della lingua OSD .....	15
-------------------------------------	----

Impostazione della lingua dell'audio,	
---------------------------------------	--

dei sottotitoli e del menu del disco	
--------------------------------------	--

(solo DVD-Video) .....	16
------------------------	----

<b>Riproduzione</b> .....	<b>17</b>
---------------------------	-----------

<b>Uso di base</b> .....	<b>17</b>
--------------------------	-----------

Scelta del brano/capitolo .....	17
---------------------------------	----

Ricerca in avanti/all'indietro .....	17
--------------------------------------	----

<b>Funzioni di ripetizione/shuffle</b> .....	<b>17</b>
--	-----------

Riproduzione ripetuta/shuffle .....	17
-------------------------------------	----

Ripetizione di una sezione entro un	
-------------------------------------	--

capitolo/brano .....	18
----------------------	----

<b>Operazioni di riproduzione video (DVD/VCD/SVCD)</b> .....	<b>18</b>
--	-----------

Uso del menu del disco .....	18
------------------------------	----

Riproduzione al rallentatore .....	18
------------------------------------	----

Ingrandimento/Riduzione di immagini .....	18
---	----

Ripresa della riproduzione dall'ultimo	
--	--

punto di arresto .....	18
------------------------	----

Uso della visualizzazione sullo schermo	
---	--

(OSD) .....	19
-------------	----

<b>Caratteristiche speciali dei DVD</b> .....	<b>20</b>
---	-----------

Riproduzione per titolo .....	20
-------------------------------	----

Scelta di una lingua o formato audio e della	
--	--

lingua dei sottotitoli .....	20
------------------------------	----

<b>Caratteristiche speciali VCD/SVCD</b> .....	<b>20</b>
--	-----------

Uso del menu di controllo della riproduzione	
--	--

(PBC) .....	20
-------------	----

<b>Riproduzione di dischi di dati (MP3/WMA/WMV/JPEG/DivX®)</b> .....	<b>21</b>
--	-----------

Scelta di una cartella e di un brano/file .....	21
---	----

<b>Caratteristiche speciali dei dischi</b> .....	<b>21</b>
--	-----------

Uso della funzione di anteprima .....	21
---------------------------------------	----

Ingrandimento/Riduzione di immagini .....	22
---	----

Riproduzione multiangolazione .....	22
-------------------------------------	----

Riproduzione di file MP3 e JPEG	
---------------------------------	--

contemporaneamente .....	22
--------------------------	----

<b>Caratteristiche DivX® speciali</b> .....	<b>22</b>
---	-----------

Uso del menu interattivo .....	22
--------------------------------	----

Scelta di una lingua audio/dei sottotitoli .....	22
--	----

<b>Uso di un dispositivo USB</b> .....	<b>23</b>
--	-----------

Dispositivi USB supportati .....	23
----------------------------------	----

Riproduzione di file di dati .....	23
------------------------------------	----

<b>Menu di impostazione</b> .....	<b>25</b>
<b>I vari menu</b> .....	<b>25</b>
<b>Uso del menu di impostazione</b> .....	<b>27</b>
<b>Menu di impostazione generale</b> .....	<b>28</b>
Blocco/Sblocco della visione di dischi .....	28
Registrazione di brani di CD sul proprio dispositivo USB .....	28
Programmazione di brani da dischi (salvo MP3/WMA/WMV/JPEG/DivX®) .....	30
Illuminazione del display del pannello anteriore .....	30
Lingua OSD .....	30
Impostazione dello screen saver .....	31
Uso del timer di spegnimento .....	31
Visualizzazione del codice di registrazione DivX® VOD .....	31
<b>Menu di impostazione audio</b> .....	<b>31</b>
Impostazione dell'uscita analogica .....	31
Impostazione dell'uscita digitale .....	32
Attivazione e disattivazione di audio HDMI .....	32
Attivazione e disattivazione della modalità notturna .....	33
<b>Menu di impostazione video</b> .....	<b>33</b>
TV type .....	33
Regolazione della visualizzazione sul televisore .....	33
Attivazione e disattivazione della funzione di scansione progressiva .....	34
Regolazione dell'immagine .....	34
Attivazione e disattivazione del livello del nero .....	35
Attivazione e disattivazione delle Closed Caption .....	35
Scelta di YUV/RGB (Solo modelli per l'Europa e la Russia) .....	36
Impostazione del video HDMI .....	36
<b>Menu di impostazione delle preferenze</b> ...	<b>37</b>
Menu dell'audio, dei sottotitoli e del disco .....	37
Restrizione della riproduzione per bambini .....	37
Riproduzione di segnale di formato VR .....	38
Selezione del menu del disco dati .....	38
Selezione del gruppo sottotitoli esterno DivX® (modello per la Corea escluso) .....	38
Scelta della funzione PBC (controllo della riproduzione) .....	39
Impostazione della funzione di standby automatico .....	39
Cambio del password .....	40
Reinizializzazione del sistema .....	40

<b>Codici di lingua</b> .....	<b>41</b>
-------------------------------	-----------

<b>Diagnostica</b> .....	<b>42</b>
--------------------------	-----------

<b>Glossario</b> .....	<b>46</b>
------------------------	-----------

<b>Dati tecnici</b> .....	<b>48</b>
---------------------------	-----------

## Modello per Europa

### Informazioni per gli utenti sulla raccolta e lo smaltimento di vecchia attrezzatura e batterie usate



Questi simboli sui prodotti, sull'imballaggio, e/o sui documenti che li accompagnano significano che i prodotti e le batterie elettriche e elettroniche non dovrebbero essere mischiati con i rifiuti domestici generici.



Per il trattamento, recupero e riciclaggio appropriati di vecchi prodotti e batterie usate, li porti, prego, ai punti di raccolta appropriati, in accordo con la Sua legislazione nazionale e le direttive 2002/96/CE e 2006/66/CE.



Smaltendo correttamente questi prodotti e batterie, Lei aiuterà a salvare risorse preziose e a prevenire alcuni potenziali effetti negativi sulla salute umana e l'ambiente, che altrimenti potrebbero sorgere dal trattamento improprio dei rifiuti.



Per ulteriori informazioni sulla raccolta e il riciclaggio di vecchi prodotti e batterie, prego contatti la Sua amministrazione comunale locale, il Suo servizio di smaltimento dei rifiuti o il punto vendita dove Lei ha acquistato gli articoli.

**Pb**

### [Informazioni sullo smaltimento negli altri Paesi al di fuori dell'Unione europea]

Questi simboli sono validi solamente nell'Unione europea. Se Lei desidera disfarsi di questi articoli, prego contatti le Sue autorità locali o il rivenditore e richieda la corretta modalità di smaltimento.

### Noti per il simbolo della batteria (sul fondo due esempi di simbolo):

È probabile che questo simbolo sia usato in combinazione con un simbolo chimico. In questo caso è conforme al requisito stabilito dalla direttiva per gli elementi chimici contenuti.

## Questo manuale

Vi ringraziamo per avere acquistato quest'unità. Questo manuale d'istruzioni spiega il funzionamento base di quest'unità.

- Le illustrazioni in questo manuale sono basate sul modello per l'Europa salvo dove altrimenti specificato.
- Le note contengono informazioni importanti sulla sicurezza e sulle istruzioni per l'uso.
-  indica un suggerimento riguardante un'operazione.
- Questo manuale è stato stampato prima della produzione dell'apparecchio. Il design e i dati tecnici sono soggetti a modifiche senza preavviso, in parte a causa di migliorie. Il prodotto ed il manuale potrebbero quindi essere leggermente differenti.

## Accessori in dotazione

### Per i modelli per l'Europa e la Russia















- Telecomando
- Due batterie (AAA, R03, UM-4) per il telecomando
- Cavo RCA stereo
- Cavo video composito

### Per i modelli per U.S.A., Canada, America Centrale e Sud America, Australia, Asia e Corea

- Telecomando
- Due batterie (AAA, R03, UM-4) per il telecomando
- Cavo audio/video

## Codici di regione

Quest'unità supporta il Sistema di gestione delle regioni. Controllare il numero della regione impresso sulla custodia del disco. Se tale numero non è uguale a quello di quest'unità (vedere la tabella che segue o il retro dell'unità), quest'unità può non essere in grado di riprodurre il disco.

Destinazione	Codice di regione di quest'unità	Dischi riproducibili
U.S.A., Canada		 
Europa		 
Asia, Corea		 
Australia, America centrale e meridionale		 
Russia		 

# Introduzione

## Formato dei dischi riproducibili

Quest'unità è progettata per l'uso con dischi che portano i loghi che seguono. Non tentare di caricare alcun tipo di disco in quest'unità.



Quest'unità può riprodurre:

- Dischi DVD-R/RW/R DL e DVD+R/RW/R DL registrati in formato DVD-Video compatibile
- Dischi DVD-R/RW registrati in formato VR (compatibile con sistema CPRM)
- File MP3, WMA, WMV e JPEG registrati su dischi CD-R/RW, DVD-R/RW, DVD+R/RW e dispositivo USB
- CD di immagini KODAK o FUJICOLOR
- ISO 9660 Level1/Level2 per CD-R/RW
- Fino a 298 cartelle per disco o dispositivo USB e fino a 648 file per cartella con fino ad 8 livelli gerarchici
- File DivX® registrati su dischi CD-R/RW, DVD-R/RW, DVD+R/RW e dispositivo USB
  - Prodotto DivX® Ultra Certified Originale
  - Riproduce tutte le versioni di video DivX® (incluso DivX® 6) con riproduzione avanzata di file multimediali DivX® e del formato DivX Media Format

## Note

- I CD-R/RW, DVD-R/RW/R DL e DVD+R/RW/R DL possono venire riprodotti solo se finalizzati.
- I file Progressive JPEG, WMA e WMV protetti dalla duplicazione non possono venire riprodotti con quest'unità.
- Questa unità non è compatibile col profilo WMV Advanced.
- Solo la prima sessione dei DVD-R/RW/R DL e DVD+R/R DL può venire riprodotta.
- Il funzionamento di dischi privi del logo mostrato a sinistra non è garantito.
- Alcuni dischi non possono essere riprodotti a seconda delle caratteristiche del disco o delle condizioni di registrazione anche se forniti del logo mostrato a sinistra.
- Non usare dischi di forma insolita (a cuore, ecc.).
- Non applicare ai dischi nastro adesivo, etichette o molto rovinati.



Per dettagli sui formati riproducibili, consultare "Dati tecnici" a pagina 48.

## Pulizia di dischi

- Se un disco si sporca, pulirlo con un panno morbido. Pulire il disco passandolo dal centro verso l'esterno. Non passarlo muovendosi circolarmente.
- Non usare solventi come la benzina, il diluente, pulenti disponibili sul mercato o spray antistatici per dischi analogici.





## Dettagli dei brevetti



Prodotto su licenza dei Dolby Laboratories.

Dolby e il simbolo della doppia D sono marchi dei Dolby Laboratories.



Fabbricato su licenza dei brevetti statunitensi N°: 5,451,942 e di altri brevetti U.S. e mondiali rilasciati e in attesa di rilascio. DTS e DTS Digital Out sono marchi di fabbrica registrati ed i loghi DTS e Symbol sono marchi di fabbrica di DTS, Inc. Copyright 1996-2007 DTS, Inc. Tutti i diritti riservati.



DivX, DivX Ultra Certified e i relativi logo sono marchi di DivX, Inc. e vengono utilizzati dietro licenza.







HDMI, il logo HDMI e High-Definition Multimedia Interface sono marchi di fabbrica o marchi di fabbrica registrati della HDMI Licensing LLC.

Questo prodotto include tecnologia di protezione da copia protetta da brevetti degli Stati Uniti e altri diritti di proprietà intellettuale. L'uso di tale tecnologia di protezione da copia deve essere autorizzata da Macrovision ed è destinato esclusivamente ad usi domestici e altre visualizzazioni limitate, se non altrimenti autorizzato da Macrovision. È vietato il Reverse engineering o lo smontaggio.

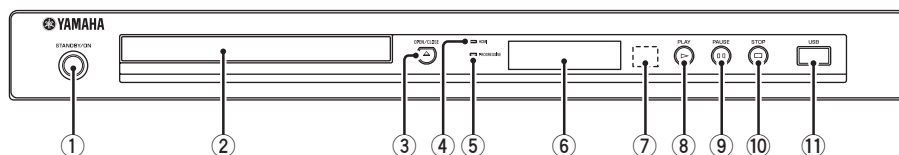
# Descrizione generale delle funzioni

## Pannello anteriore



- ① STANDBY/ON**  
Accende quest'unità o la porta nel modo di attesa (vedi pagina 13). Nella modalità di attesa, questa unità consuma una piccola quantità di corrente per ricevere i segnali ad infrarossi dal telecomando.
- ② Piatto portadisco**  
Carica il disco nel piatto portadisco (vedi pagina 17).
- ③ OPEN/CLOSE (  )**  
Fa aprire e chiudere il piatto portadisco (vedi pagina 17).
- ④ Indicatore HDMI**  
Si illumina quando un componente HDMI viene collegato ed il segnale viene emesso dalla presa HDMI di quest'unità.
- ⑤ Indicatore PROGRESSIVE**  
Si accende quando quest'unità è in modalità progressiva (vedi pagina 34).
- ⑥ Display del pannello anteriore**  
Mostra lo stato attuale di funzionamento di quest'unità.
- ⑦ Sensore del telecomando**  
Riceve i segnali ad infrarossi dal telecomando (vedi pagina 13).
- ⑧ PLAY (  )**  
Inizia la riproduzione.
- ⑨ PAUSE (  )**  
Porta la riproduzione in pausa. Riproduzione per fotogrammi (vedi pagina 17).
- ⑩ STOP (  )**  
Fa cessare la riproduzione.
- ⑪ Porta USB**  
Collegare il connettore USB del proprio dispositivo USB (vedi pagina 12).

## Pannello posteriore

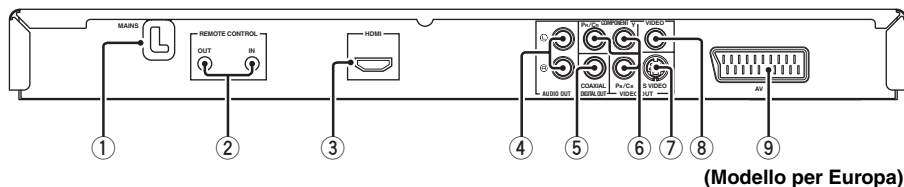

(Modello per Europa)

- ① **Cavo di alimentazione a corrente alternata**  
Collegare il cavo di alimentazione ad una presa di corrente alternata.
- ② **Prese REMOTE CONTROL (IN, OUT)**  
Collegare la presa REMOTE CONTROL (IN) di quest'unità alla presa di uscita di telecomando del proprio ricevitore AV Yamaha (vedi pagina 12). Collegare la presa REMOTE CONTROL (OUT) di quest'unità alla presa di ingresso di telecomando del proprio componente Yamaha.
- ③ **Presa HDMI**  
Collegare la presa di ingresso HDMI del proprio componente HDMI (vedi pagina 11).
- ④ **Prese AUDIO OUT (L, R)**  
Collegare le prese di ingresso audio al ricevitore AV o al proprio sistema stereo (vedi pagina 9).
- ⑤ **Presa DIGITAL OUT - COAXIAL**  
Da collegare alla presa di ingresso coassiale del proprio ricevitore AV (vedi pagina 9).
- ⑥ **Prese VIDEO OUT - COMPONENT (Y, Pb/Cb, Pr/Cr)**  
Da collegare alle prese di ingresso component del proprio ricevitore AV (vedi pagina 10).
- ⑦ **Presa VIDEO OUT - S VIDEO**  
Da collegare alla presa di ingresso S-Video del proprio ricevitore AV (vedi pagina 10).
- ⑧ **Presa VIDEO OUT - VIDEO**  
Da collegare alla presa di ingresso per video composto del proprio ricevitore AV (vedi pagina 10).
- ⑨ **Terminale AV**  
**(Solo modelli per l'Europa e la Russia)**  
Da collegare alla presa di ingresso SCART del proprio televisore (vedi pagina 10).

**Attenzione: Non toccare gli spinotti interni delle prese del pannello posteriore di quest'unità. Le scariche elettrostatiche possono causare danni permanenti a quest'unità.**

# Descrizione generale delle funzioni

## Telecomando

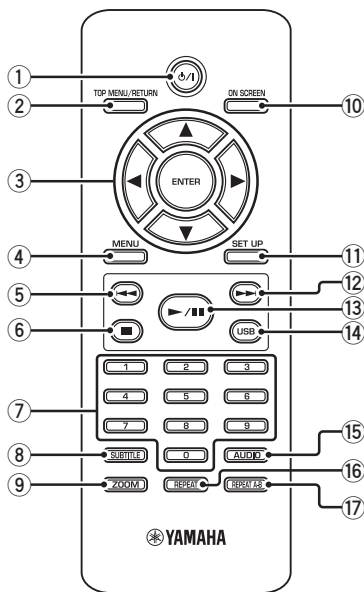

① **⏻/⏻**  
Accende quest'unità o la porta nel modo di attesa (vedi pagina 13). Nella modalità di attesa, questa unità consuma una piccola quantità di corrente per ricevere i segnali ad infrarossi dal telecomando.

② **TOP MENU/RETURN**  
Visualizza il menu principale del disco (DVD).  
Riporta al menu precedente (DVD\*/VCD)  
(vedi pagina 20).

③ **◀/▶/▲/▼**  
Sceglie una voce dal menu attualmente visualizzato. Ricerca o riproduzione al rallentatore (vedi pagina 27).

### ENTER

Conferma la scelta fatta col menu (vedi pagina 27).

④ **MENU**  
Apri il menu di un disco (DVD/JPEG)  
(vedi le pagine 18, 20, 21 e 22).  
Attiva o disattiva il sistema PBC (VCD)  
(vedi pagina 20).

⑤ **◀◀**  
Riporta all'inizio del capitolo o brano precedenti  
(vedi pagina 17).  
Ricerca all'indietro (vedi pagina 17).\*

⑥ **■**  
Fa cessare la riproduzione (vedi pagina 17).  
Fa aprire il piatto portadisco.\*

⑦ **Pulsanti numerici (0-9)**  
Sceglie voci numerate dal menu attualmente visualizzato.

⑧ **SUBTITLE**  
Sceglie la lingua dei sottotitoli (vedi le pagine 20 e 22).

⑨ **ZOOM**  
Ingrandisce o rimpicciolisce l'immagine video  
(vedi le pagine 18 e 22).

⑩ **ON SCREEN**  
Raggiunge o esce dal menu sullo schermo  
(OSD) di quest'unità (vedi pagina 19).

⑪ **SET UP**  
Raggiunge o esce dal menu di impostazione di quest'unità (vedi le pagine 14 e 27).

⑫ **▶▶**  
Riporta all'inizio del capitolo o brano successivi  
(vedi pagina 17).  
Ricerca in avanti (vedi pagina 17).\*

⑬ **▶/||**  
Inizia o porta in pausa la riproduzione  
(vedi pagina 17).

⑭ **USB**  
Permette di raggiungere il contenuto di un dispositivo USB collegato o di abbandonare la modalità USB (vedi pagina 23).

⑮ **AUDIO**  
Sceglie la lingua o formato audio (vedi le pagine 20 e 22).

⑯ **REPEAT**  
Fa entrare o uscire dalla modalità di ripetizione/shuffle (vedi pagina 17).

⑰ **REPEAT A-B**  
Ripete un segmento specificato  
(vedi pagina 18).

\* Mantenere premuto il pulsante per circa due secondi.

## Note generali sui collegamenti

Prima di fare o modificare i collegamenti, non mancare di spegnere quest'unità e scollegare il cavo di alimentazione.

- I collegamenti da farsi cambiano a seconda del componente che si desidera collegare. I collegamenti possibili sono i seguenti.
- Consultare i manuali dei vari componenti in modo da poterli collegare in modo ottimale.
- Non collegare quest'unità attraverso un videoregistratore. La qualità video potrebbe risultare distorta dal sistema antiduplicazione.
- Non collegare la presa di uscita audio di quest'unità alla presa di ingresso fono del sistema audio.

### Note

- Dovete impostare [USCITA DIGITAL] su [TUTTE] (consultare "USCITA DIGITAL" a pagina 32).
- Se il formato audio dell'uscita digitale non è adatto alle caratteristiche del ricevitore, questo produce suono distorto o non riproduce affatto. Controllare di aver scelto il formato audio adatto dalla schermata del menu del disco. Premendo **AUDIO** del telecomando una volta o più si potrebbe cambiare non solo la lingua audio ma anche il formato audio. Il formato selezionato appare sullo schermo per diversi secondi.
- Per poter usare i formati Dolby Digital e DTS si deve collegare quest'unità ad un ricevitore AV che li supporta.

## Collegamenti audio

### Collegamenti digitali

Quest'unità possiede una presa di uscita digitale coassiale. Collegare la presa DIGITAL OUT - COAXIAL di quest'unità ad un ricevitore AV dotato di decodificatori Dolby Digital o DTS usando un cavo audio digitale coassiale del tipo reperibile in commercio.

Quest'unità (Modello per Europa)

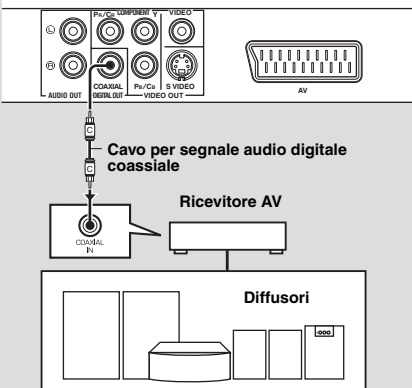

### Collegamenti analogici

Quest'unità possiede prese di uscita analogiche per 2 canali.

Collegare le prese AUDIO OUT (L, R) di quest'unità alle prese di ingresso corrispondenti del componente audio (ad esempio un amplificatore stereo) usando il cavo RCA stereo in dotazione (modelli per Europa e Russia) oppure un cavo audio/video (per gli altri modelli).

Quest'unità (Modello per Europa)

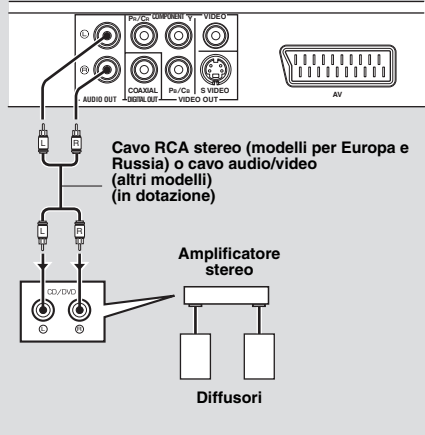

# Collegamenti

## Collegamenti stereo

Eseguire i collegamenti col ricevitore ed il televisore in modo da poter usare il televisore con varie sorgenti video (lettori di dischi a laser, videoregistratori, ecc.) semplicemente regolando il selettore di ingresso del proprio ricevitore.

Quest'unità possiede prese di uscita video di vari tipi. Usare quello che corrisponde alle prese di ingresso del componente da collegare.

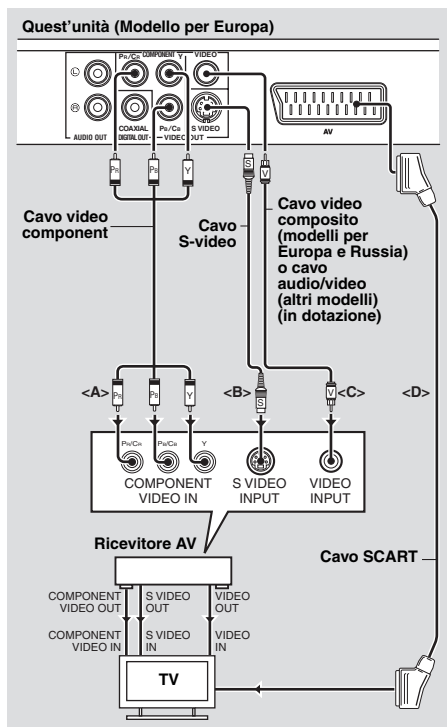

### Prese video component <A>

I collegamenti video component raggiungono una fedeltà di riproduzione del colore superiore a quella di collegamenti S-Video trasmettendo segnali su fili separati per la luminanza (Y: verde) e cromaticità (PB: blu, PR: rosso).

Collegare le prese VIDEO OUT - COMPONENT (Y, PB/CB, PR/CR) di

quest'unità alle prese di ingresso component del proprio ricevitore AV e quindi a quelle del televisore usando un cavo video component reperibile in commercio. Nel fare i collegamenti, rispettare il colore di ciascuna presa.

Se il vostro ricevitore non possiede prese di uscita componente, potete ottenere un'immagine video migliore collegando le prese di uscita component di quest'unità direttamente alle prese di ingresso component del televisore.

### Presse S-video <B>

I collegamenti S-Video producono immagini più chiare dei collegamenti per video composito trasmettendo i segnali video di luminanza (Y) e cromaticità (C) su fili separati. Collegare VIDEO OUT - S VIDEO di quest'unità ad una presa di ingresso S-Video del ricevitore AV e quindi al televisore facendo uso di un cavo S-Video da acquistarsi separatamente.

### Presse video composito <C>

Collegare la presa VIDEO OUT - VIDEO di quest'unità ad una presa di ingresso video del ricevitore AV e quindi ad una presa del televisore facendo uso del cavo video composito in dotazione (Modelli per l'Europa e la Russia) o di un cavo audio/video (per gli altri modelli).

### Terminale SCART <D> (Solo modelli per l'Europa e la Russia)

È possibile collegare il televisore direttamente a questa unità.

Collegare il terminale AV di quest'unità alla presa di ingresso SCART del televisore usando un cavo SCART da acquistarsi separatamente. Il terminale AV emette segnali video composito e RGB assieme ad un segnale audio 2-ch. Impostare l'uscita del segnale video su "Scelta di YUV/RGB (Solo modelli per l'Europa e la Russia)" a pagina 36.

## Collegamenti HDMI

### Presa HDMI

Lo standard HDMI (High-Definition Multimedia Interface) produce audio e video digitali di alta qualità attraverso un singolo collegamento.

Collegare HDMI di quest'unità alla presa di ingresso HDMI del ricevitore AV e quindi al televisore facendo uso di un cavo HDMI da acquistarsi separatamente.

Se il vostro ricevitore non possiede prese di ingresso HDMI, potete ottenere un'immagine video migliore collegando la presa HDMI di quest'unità direttamente alla presa di ingresso HDMI del proprio televisore.

Quest'unità può visualizzare immagini JPEG ad alta definizione (720p, 1080i o 1080p) quando la si collega ad un televisore ad alta definizione attraverso la presa HDMI. Per maggiori dettagli, consultare "JPEG HD" a pagina 37.

### Note

- È necessario impostare [AUDIO HDMI] (vedi pagina 32) e [VIDEO HDMI] (vedi pagina 36) in modo appropriato.
- Se il componente collegato non emette segnali audio (consultare "Collegamenti audio" a pagina 9), è necessario eseguire dei collegamenti audio appropriati.
- Quest'unità non è compatibile con componenti HDMI o DVI non HDCP compatibili.
- Per collegare quest'unità ad altri componenti HDMI/DVI, si deve fare uso di un cavo di conversione DVI. In tal caso, la presa HDMI di quest'unità non emette alcun segnale audio.
- A seconda del componente DVI collegato, i neri ed i bianchi dell'immagine possono non esser chiari. In tal caso, regolare l'immagine del componente DVI collegato.
- Non scollegare o spegnere il componente HDMI/DVI collegato alla presa HDMI di quest'unità mentre durante la riproduzione. Facendolo si può disturbare la riproduzione o causare rumori.



Nel collegare un componente HDMI, consultarne il manuale.

Quest'unità (Modello per Europa)

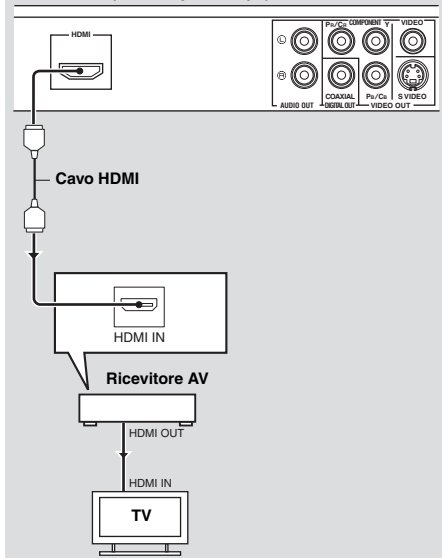

## Altri collegamenti

### Porta USB

Quest'unità possiede una porta USB e può raggiungere file MP3, WMA, WMV, JPEG e DivX® salvati nel proprio dispositivo USB.

Collegare il connettore USB del proprio dispositivo USB alla porta USB del pannello anteriore di questa unità.

Quando il dispositivo USB è collegato alla porta USB di questa unità, è possibile registrare dei brani di un CD nel dispositivo USB in formato MP3. Per maggiori dettagli, vedi "Registrazione di brani di CD sul proprio dispositivo USB" a pagina 28.

Per scollegare il dispositivo USB, premere ■ per interrompere la riproduzione, premere **USB** per ritornare alla modalità di riproduzione di dischi e quindi scollegare il dispositivo da questa unità.

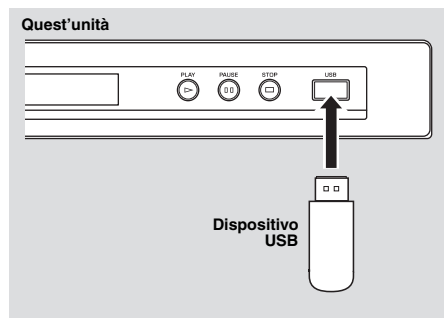

#### Nota

Quest'unità potrebbe non riconoscere alcuni dispositivi USB.



Per dettagli sulle caratteristiche USB, vedi "Uso di un dispositivo USB" a pagina 23.

### Prese di telecomando

Quest'unità possiede prese di ingresso/uscita di telecomando. Se il proprio ricevitore AV è un prodotto Yamaha e è in grado di trasmettere segnali di controllo SCENE, potete usare la funzione SCENE.

Collegare la presa REMOTE CONTROL (IN) di quest'unità alla presa di uscita del telecomando del ricevitore usando un cavo con uno spinotto mini monoaurale da 3,5 mm disponibile in commercio in modo che questo apparecchio inizi la riproduzione automaticamente solo premendo un pulsante SCENE del ricevitore.

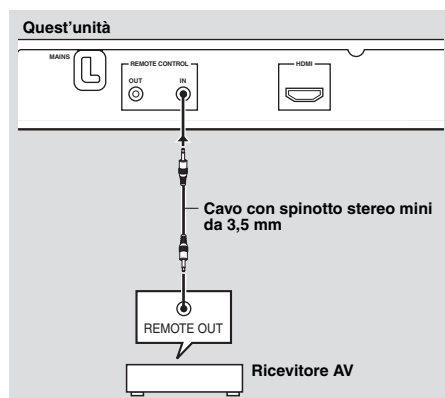

- Per dettagli sulla funzione SCENE, consultare il manuale dell'utente in dotazione al proprio ricevitore AV Yamaha.
- È possibile collegare un componente Yamaha (come un lettore DVD e un lettore di CD) corrispondente alla funzione SCENE alla presa REMOTE CONTROL (OUT) di questa unità.



## Fase 1: Installazione delle batterie nel telecomando

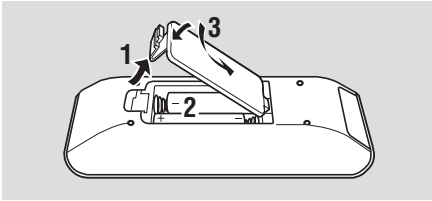

- 1 Aprire il vano batterie.
- 2 Inserire le due batterie in dotazione (AAA, R03, UM-4) orientando correttamente le indicazioni (+/-) all'interno del vano batterie.
- 3 Chiudere il coperchio.

### Note

- Inserire le batterie orientando correttamente le polarità (+/-). Le batterie, se invertite, possono perdere acido.
- Sostituire le batterie scariche immediatamente con altre nuove in modo da evitare perdite.
- Rimuovere le batterie dal loro vano se il telecomando non deve venire usato per più di un mese.
- Se le batterie perdono, gettarle immediatamente. Non toccare l'acido da esse uscito e non farlo entrare in contatto con abiti ed altri oggetti. Pulire immediatamente e accuratamente il vano batterie, e solo allora installare batterie nuove.
- Non mescolare batterie vecchie e nuove.
- Non usare insieme batterie di tipo differente, ad esempio alcaline e al manganese. Leggere attentamente le avvertenze sulla batteria, dato che batterie diverse possono avere lo stesso colore e la stessa forma.
- Gettare le batterie correttamente in accordo con le regolamentazioni locali.

## Uso del telecomando

Usare il telecomando entro 6 m da quest'unità e puntarlo verso il sensore del telecomando.

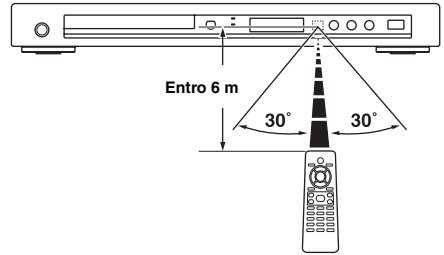

### Note

- Non versare acqua o altri liquidi sul telecomando.
- Non far cadere il telecomando.
- Non lasciare o custodire il telecomando in ambienti come i seguenti:
  - luoghi molto umidi, ad esempio un bagno
  - luoghi ad alta temperatura, ad esempio vicino ad un calorifero o a una stufa
  - luoghi esposti a basse temperature
  - luoghi polverosi
- Se il telecomando non sembra funzionare bene, puntarlo sul sensore in modo che il suo raggio vada in su con un certo angolo.

## Fase 2: Accensione

- 1 Collegare il cavo di alimentazione ad una presa di corrente alternata.
- 2 Accendere il televisore ed il ricevitore AV.
- 3 Scegliere la sorgente di segnale appropriata del ricevitore AV (consultare il manuale in dotazione al proprio ricevitore AV).
- 4 Premere **STANDBY/ON** del pannello anteriore o **⏻/I** del telecomando per attivare quest'unità.
  - Il display del pannello anteriore si illumina.
- 5 Regolare il televisore sull'ingresso video corretto (consultando in proposito il manuale del televisore).
  - La schermata predefinita appare sul televisore.

# Per cominciare

## Fase 3: Impostazione di un tipo di televisore(display) e di una lingua

Potete personalizzare l'uso di questo apparecchio usando il menu di impostazione visualizzato sullo schermo del televisore.

### Nota

Salvo indicazione contraria, tutte le operazioni descritte vengono fatte col telecomando.



- Per tornare al livello precedente del menu, premere ◀.
- Se l'impostazione selezionata non fosse appropriata, è possibile reinizializzare tutte le impostazioni sui loro valori di fabbrica iniziali (consultare "Reinizializzazione del sistema" a pagina 40).

## Impostazione del sistema di colore del televisore

Quest'unità è compatibile con i sistemi di colore NTSC e PAL. Scegliere il sistema di colore adatto al vostro televisore.

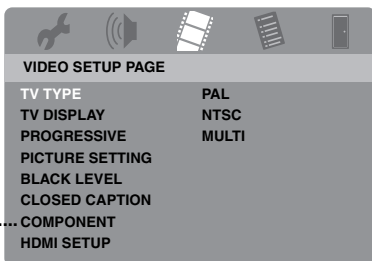

\*: [COMPONENT] si applica solo ai modelli per Europa e Russia.

- 1 Premere **SET UP**.
- 2 Premere ► più volte per scegliere "VIDEO SETUP PAGE".
- 3 Premere ▲/▼ per evidenziare [TV TYPE], poi premere ►.
- 4 Premere ▲/▼ fino ad evidenziare l'opzione desiderata fra le seguenti.

### PAL

Scegliere questa voce se il televisore usato è PAL. Questo permette di convertire il segnale video di dischi NTSC emettendoli in formato PAL.

### NTSC

Scegliere questa voce se il televisore usato è NTSC. Questo permette di convertire il segnale video di dischi PAL emettendoli in formato NTSC.

### MULTI

Scegliere questa voce se il televisore collegato è compatibile sia con il formato NTSC che con quello PAL (ed è quindi multisistema). Il formato di uscita deve essere quello del segnale video del disco.

**5** Scegliere un elemento e poi premere **ENTER**.

**6** Premere **SET UP** per uscire dal menu.

### Nota

- Prima di cambiare l'impostazione del televisore, controllare che supporti il sistema di colore che desiderate.
- Quando si fanno collegamenti HDMI, non si può cambiare o scegliere [TV TYPE].



Se l'immagine non viene visualizzata correttamente sul televisore, attendere 15 secondi perché si attivi il recupero automatico.

## Impostazione del rapporto di forma del televisore

Potete adattare il rapporto di forma di queste immagini a quello del vostro televisore. Se possedete un televisore 16:9, non dovete far nulla. Per maggiori dettagli, consultare “Regolazione della visualizzazione sul televisore” a pagina 33.

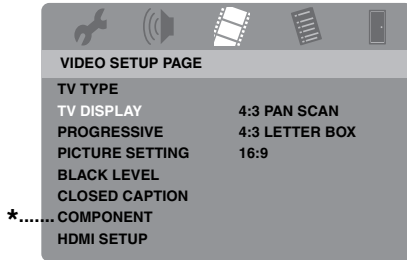

\*: [COMPONENT] si applica solo ai modelli per Europa e Russia.

- 1 Premere **SET UP**.
- 2 Premere ► più volte per scegliere “VIDEO SETUP PAGE”.
- 3 Premere ▲/▼ per evidenziare [TV DISPLAY], poi premere ►.
- 4 Premere ▲/▼ per evidenziare le impostazioni desiderate, poi premere **ENTER**.
- 5 Premere **SET UP** per uscire dal menu.

## Impostazione della lingua OSD

Potete scegliere la lingua che preferite per il menu di impostazione. Questa impostazione, una volta scelta, non cambia.

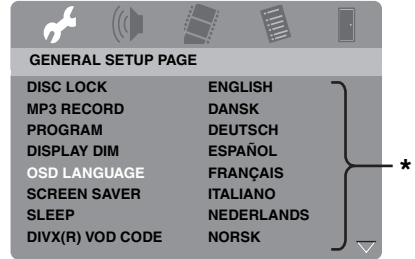

\*: Le voci del menu possono cambiare a seconda del modello.

- 1 Premere **SET UP**.
- 2 Premere ◀/▶ per scegliere “GENERAL SETUP PAGE”.
- 3 Premere ▲/▼ per evidenziare [OSD LANGUAGE], poi premere ►.
- 4 Premere ▲/▼ per scegliere una lingua e quindi premere **ENTER**.
- 5 Premere **SET UP** per uscire dal menu.

# Per cominciare

## Impostazione della lingua dell'audio, dei sottotitoli e del menu del disco (solo DVD-Video)

Potete scegliere la lingua che si preferisce per l'audio, i sottotitoli ed il menu del disco.

Quest'unità passa automaticamente alla vostra lingua preferita quando un disco viene caricato. Se la lingua scelta non è presente nel disco, viene usata al suo posto quella predefinita del disco.



\*: Le voci del menu possono cambiare a seconda del modello.

### ■ Per scegliere una lingua non elencata



- 1 Scegliere [ALTRO] in [AUDIO], [SOTTOTIT], o [MENU DISCO], e quindi premere **ENTER**.
- 2 Usare i **pulsanti numerici (0-9)** per digitare un password a 4 cifre (consultare “Codici di lingua” a pagina 41), poi premere **ENTER**.
- 3 Premere **SET UP** per uscire dal menu.

- 1 Premere **■** due volte per fermare la riproduzione (se in corso), quindi **SET UP**.
- 2 Premere **▶** più volte per scegliere “PAGINA PREFERENZE”.
- 3 Premere **▲/▼** per evidenziare una delle seguenti opzioni e premere **▶**.
  - AUDIO (lingua audio)
  - SOTTOTIT (lingua dei sottotitoli)
  - MENU DISCO (lingua del menu del disco)
- 4 Premere **▲/▼** per scegliere una lingua e quindi premere **ENTER**.
- 5 Ripetere le fasi 3-4 per le altre impostazioni.
- 6 Premere **SET UP** per uscire dal menu.

## Note

- Se l'icona di operazione proibita (⊘) appare sul televisore quando un pulsante viene premuto, la funzione di quel pulsante non è disponibile per quel disco o per la presente modalità di funzionamento.
- A seconda del disco, alcune operazioni possono funzionare in modo diverso o avere limitazioni. Consultare le istruzioni in dotazione al disco.
- Non spingere il piatto portadisco e non mettere alcun oggetto che non sia un disco nel piatto portadisco. Facendolo si possono causare errori di funzionamento di quest'unità.

## Uso di base

- 1 Controllare quest'unità sia accesa.
- 2 Premere **OPEN/CLOSE** (  ) del pannello anteriore per fare aprire il piatto portadisco.
- 3 Posare il disco sul piatto col lato stampato rivolto in alto.
- 4 Premere **OPEN/CLOSE** (  ) una seconda volta per fare richiudere il piatto portadisco.
  - Dopo aver riconosciuto il disco, quest'unità inizia a riprodurre automaticamente.
  - Premuto il pulsante **▶/||** quando il piatto portadisco è aperto, questo si richiude e la riproduzione inizia automaticamente.
- 5 Per portare in pausa la riproduzione, premere **▶/||** durante la riproduzione.
  - La riproduzione viene portata in pausa e il suono viene silenziato.
  - La riproduzione per fotogrammi può venir fatta premendo **PAUSE** (  ) del pannello anteriore più volte.
- 6 Per riprendere la riproduzione normale, premere **▶/||**.
- 7 Per far cessare la riproduzione, premere **■**.

## Scelta del brano/capitolo

- 1 Premere **◀◀/▶▶** o usare i **pulsanti numerici (0-9)** per scegliere un numero di brano/di capitolo.
- 2 Durante la riproduzione ripetuta, premere **◀◀/▶▶** per riprodurre lo stesso brano/capitolo.

## Ricerca in avanti/all'indietro

- 1 Mantenere premuto **◀◀/▶▶** o premere **◀/▶**.
- 2 Durante la ricerca, premere **◀◀/▶▶** o **◀/▶** più volte per scegliere la velocità desiderata.
- 3 Per riprendere la riproduzione normale, premere **▶/||**.

### Nota

Il pulsante **◀/▶** potrebbe non essere disponibile con certi dischi.



Per i file MP3, WMA, WMV e DivX®, la funzione di ricerca permette di trovare il brano al momento riprodotto.

## Funzioni di ripetizione/shuffle

### Riproduzione ripetuta/shuffle

Ogni volta che si preme **REPEAT** durante la riproduzione, il contenuto del display del pannello anteriore cambia nel modo seguente:

#### DVD-Video

- RPT ONE (ripetizione di capitolo)
- RPT TT (ripetizione di titolo)
- RPT ALL (ripetizione completa)
- SHUFFLE (shuffle)
- RPT SHF (ripetizione shuffle)
- RPT OFF (ripetizione off)

#### Formato DVD VR

- RPT ONE (ripetizione di capitolo)
- RPT TT (ripetizione di titolo)
- RPT ALL (ripetizione completa)
- RPT OFF (ripetizione off)

# Riproduzione

## VCD/SVCD/CD

- RPT ONE (ripetizione di un brano)
- RPT ALL (ripetizione completa)
- SHUFFLE (shuffle)
- RPT SHF (ripetizione shuffle)
- RPT OFF (ripetizione off)

## MP3/WMA/WMV/DivX®

- RPT ONE (ripetizione di un file)
- RPT FLD (ripetizione di cartella)
- SHUFFLE (shuffle)
- RPT OFF (ripetizione off)

### Nota

Nel caso di VCD/SVCD, la riproduzione ripetuta non è utilizzabile quando la modalità PBC (consultare “Caratteristiche speciali VCD/SVCD” a pagina 20) è in uso.

## Ripetizione di una sezione entro un capitolo/brano

- 1 Mentre si riproduce un disco, premere **REPEAT A-B** nel punto desiderato.
  - “SET A” appare sul display del pannello anteriore.
- 2 Premere **REPEAT A-B** nel punto di fine desiderato.
  - A e B possono venire scelti solo all’interno dello stesso capitolo/brano.
  - “RPT AB” appare nel display del pannello anteriore e la sezione viene ripetuta continuamente.
- 3 Per abbandonare la funzione, premere **REPEAT A-B**.

## Operazioni di riproduzione video (DVD/VCD/SVCD)

### Uso del menu del disco

Caricati certi dischi, sullo schermo del televisore può apparire un menu.

### ■ Per scegliere una caratteristica di riproduzione o un elemento

Usare ◀ / ▶/▲/▼ o i pulsanti numerici (0-9), poi premere **ENTER** per iniziare la riproduzione.

### ■ Per aprire o uscire da un menu

Premere **MENU**.

## Riproduzione al rallentatore

Potete riprodurre il video al rallentatore.

- 1 Durante la riproduzione, premere ▲ per il rallentatore all’indietro o ▼ per il rallentatore in avanti.
- 2 Durante il rallentatore, premere ▲/▼ più volte per scegliere la velocità desiderata.
- 3 Per riprendere la riproduzione normale, premere ▶/II.

### Nota

Per i dischi VCD e SVCD, il rallentatore all’indietro non è possibile.

## Ingrandimento/Riduzione di immagini

Potete ingrandire o ridurre le immagini sul televisore e quindi scorrere l’immagine scansionata.

- 1 Premere **ZOOM** varie volte durante la riproduzione per visualizzare l’immagine con dimensioni differenti.
  - Usare ◀ / ▶/▲/▼ per scorrere l’immagine ingrandita.
  - La riproduzione continua.
- 2 Premere **ZOOM** più volte per tornare alle dimensioni originali.

## Ripresa della riproduzione dall’ultimo punto di arresto

È possibile riprendere la riproduzione degli ultimi dieci dischi anche se i dischi sono stati espulsi o questa unità è stata impostata nella modalità di attesa.

- 1 Caricare uno degli ultimi dieci dischi riprodotti.  
→ “CARICAMENTO” appare sul televisore.
- 2 Premere ►/|| mentre “CARICAMENTO” viene visualizzato sullo schermo televisivo.  
→ “CONTINUA RIPR” appare sullo schermo del televisore ed il disco viene riprodotto dall’ultimo punto.

## ■ Per cancellare la modalità di ripresa della riproduzione

A riproduzione ferma, premere ■ un’altra volta.

### Nota

Per il formato DVD VR, la ripresa della riproduzione non è disponibile.

## Uso della visualizzazione sullo schermo (OSD)

Il menu OSD mostra le informazioni di riproduzione del disco (ad esempio il numero di titolo o di capitolo, il tempo di riproduzione trascorso o la lingua audio/ dei sottotitoli). Un numero di operazioni è possibile senza interrompere la riproduzione del disco.

- 1 Durante la riproduzione, premere **ON SCREEN**.  
→ Una lista delle informazioni disponibili sul disco appare sullo schermo del televisore.

### DVD

MENU <span style="float: right;">▶</span>	
TITOL	02/14
CAPITOL	02/14
AUDIO	5.1CANALI
SOTTOTIT	ENG
▼	
VEL BIT 16	
TITOLO TRASC 0:02:25	

### VCD/SVCD

MENU <span style="float: right;">▶</span>	
BRANO	02/14
DUR DISCO	0:49:17
DUR BRANO	0:03:43
RIPETI	OFF
▼	
VEL BIT 16	
TOT TRASCORSO 0:02:25	

- 2 Premere ▲/▼ per vedere le informazioni e quindi **ENTER** per avere accesso alla voce scelta.
- 3 Usare i **pulsanti numerici (0-9)** per digitare un numero/tempo o premere ▲/▼ per fare una selezione, quindi premere **ENTER**.  
→ La riproduzione cambia all’orario/ titolo/capitolo/brano selezionato.

## ■ Cambiamento del Titolo/Capitolo/Brano (DVD/VCD)

- 1 Premere ▲/▼ per scegliere [TITOL], [CAPITOL] (DVD) o [BRANO] (VCD).
- 2 Premere **ENTER**.
- 3 Scelta di un titolo, capitolo o numero di brano usando i **pulsanti numerici (0-9)**.

## ■ Ricerca a tempo (DVD/VCD)

- 1 Premere ▲/▼ per scegliere [DUR TITOLO] / [DUR CAPITOLO] (DVD) o [DUR DISCO] / [DUR BRANO] (VCD).
  - [DUR TITOLO] si riferisce alla durata totale del titolo attuale mentre [DUR CAPITOLO] indica la durata totale del capitolo attuale.
- 2 Premere **ENTER**.
- 3 Impostare ore, minuti e secondi da sinistra a destra con i **pulsanti numerici (0-9)** (ad es. 00:34:27).

## ■ Cambiamento dell’Audio/Sottotitoli/ Angolazione (DVD)

Potete cambiare [AUDIO], [SOTTOTIT] o [ANGOL] se queste funzioni sono disponibili sul disco che state riproducendo.

- 1 Premere ▲/▼ per scegliere [AUDIO], [SOTTOTIT] o [ANGOL].
- 2 Premere **ENTER**.

# Riproduzione

## 3 Per l'audio ed i sottotitoli:

Premere ▲/▼ per evidenziare la voce desiderata, poi **ENTER**.

Per l'angolazione:

Scegliere un angolo usando i **pulsanti numerici (0-9)**.

## ■ Display di ripetizione/Del tempo (DVD/VCD)

1 Premere ▲/▼ per scegliere [RIPETI] o [VIS DURATA].

2 Premere **ENTER**.

3 Premere ▲/▼ per evidenziare la voce desiderata, poi **ENTER**.

## ■ Display del tempo (CD)

Ogni volta che si preme **ON SCREEN**, il contenuto del display del tempo cambia nel modo seguente:

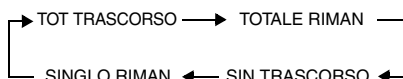

### Nota

A seconda del disco, il menu OSD potrebbe non essere visualizzato anche se si preme **ON SCREEN**.

## Caratteristiche speciali dei DVD

### Riproduzione per titolo

1 Premere **MENU**.

→ Il menu dei titoli appare sul televisore.

2 Usare ◀/▶/▲/▼ o i **pulsanti numerici (0-9)** per scegliere un'opzione di riproduzione.

3 Premere **ENTER**.

### Sceita di una lingua o formato audio e della lingua dei sottotitoli

#### ■ Per scegliere una lingua o formato audio

Premere **AUDIO** più volte per scegliere una lingua o formato audio.

#### ■ Per scegliere una lingua dei sottotitoli

Premere **SUBTITLE** più volte per scegliere una lingua per i sottotitoli.

## Caratteristiche speciali VCD/SVCD

### Uso del menu di controllo della riproduzione (PBC)

#### Per VCD con la funzione di controllo della riproduzione (PBC) (solo versione 2.0)

1 Premere **MENU** per scegliere "PBC ATTIVO" o "PBC DISATTIVO".

→ Se si sceglie "PBC ATTIVO", il menu del disco (se disponibile) appare sullo schermo televisivo.

2 Usare i **pulsanti numerici (0-9)** per scegliere un'opzione di riproduzione.

- Premere ◀◀/▶▶ per portarsi alla pagina precedente/successiva (se disponibile).

3 Durante la riproduzione, premere **TOP MENU/RETURN** per tornare alla schermata del menu.

#### ■ Per saltare il menu dell'indice e riprodurre un disco dall'inizio

Premere **MENU** per disattivare la funzione PBC.



## Riproduzione di dischi di dati (MP3/WMA/WMV/JPEG/DivX®)

- 1 Caricare un disco.
  - Il periodo richiesto per la scansione del disco può superare i 30 secondi nel caso di configurazioni di cartella e file molto complesse.

→ Il menu del disco dati appare sul televisore.

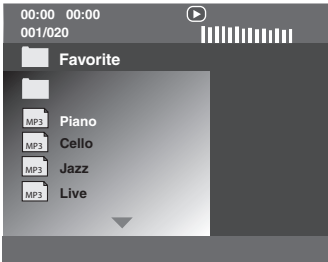

- 2 La riproduzione inizia automaticamente. In caso diverso, premere ►/II.
- 3 Premere ◀◀/▶▶ per scegliere un altro brano/file dalla cartella attuale.

### Note

- Per il formato JPEG, alcuni file potrebbero non essere visualizzati correttamente a causa del rapporto di forma dell'immagine.
- In certi casi può non essere possibile riprodurre certi dischi MP3/WMA/WMV/JPEG/DivX® a causa della configurazione e delle caratteristiche del disco o delle condizioni della registrazione.
- Le immagini HD JPEG possono non venire visualizzate correttamente se viene visualizzata la prima immagine o viene espulso il disco. Per dettagli sul formato HD JPEG, consultare "JPEG HD" a pagina 37.
- A certe dimensioni, le immagini JPEG HD possono apparire più piccole di dimensioni.

## Sceita di una cartella e di un brano/file

- 1 Premere ▲/▼ per scegliere una cartella, poi premere **ENTER** per aprirla.
- 2 Premere ▲/▼ per scegliere un brano/file.
- 3 Premere **ENTER**.
  - La riproduzione inizia dal file scelto e continua fino alla fine della cartella.

## Caratteristiche speciali dei dischi

- 1 Caricare un disco di immagini (JPEG, CD KODAK Picture o FUJICOLOR).
  - Per i dischi di file JPEG, il menu del disco appare sul televisore.
  - Con i CD KODAK Picture e FUJICOLOR, lo slideshow inizia immediatamente.

### ■ Per i file JPEG

- 2 Premere ►/II per dare inizio allo slideshow.

## Uso della funzione di anteprima

Questa funzione visualizza il contenuto della cartella attuale o dell'intero disco.

- 1 Premere ■ durante la riproduzione.
  - 12 anteprime appaiono sul televisore.

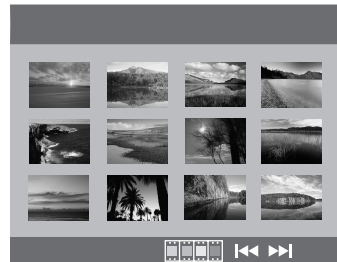

- 2 Premere ◀◀/▶▶ per visualizzare altre immagini sulla pagina precedente/successiva.

# Riproduzione

---

- 3 Usare ◀/▶/▲/▼ per evidenziare una delle anteprime e quindi premere **ENTER** per iniziare la riproduzione.

OPPURE

Spostare il cursore in modo da evidenziare  alla fine della pagina e premere **ENTER** per iniziare la riproduzione dalla prima anteprima della pagina attuale.

## ■ Per i file JPEG

- 4 Premere **MENU** per tornare al menu del disco dati.

---

## Ingrandimento/Riduzione di immagini

- 1 Premere **ZOOM** varie volte durante la riproduzione per visualizzare l'immagine con dimensioni differenti.
- 2 Usare ◀/▶/▲/▼ per scorrere l'immagine ingrandita.

---

## Riproduzione multiangolazione

Durante la riproduzione, premere ◀/▶/▲/▼ per far girare l'immagine sullo schermo del televisore.

- ◀: fa girare l'immagine in senso antiorario
- ▶: fa girare l'immagine in senso orario
- ▲: ribalta l'immagine verticalmente
- ▼: ribalta l'immagine orizzontalmente

---

## Riproduzione di file MP3 e JPEG contemporaneamente

- 1 Caricare un disco che contiene sia file MP3 che file JPEG.
- Il menu del disco appare sul televisore.
- 2 Scegliere un file MP3.

- 3 Durante la riproduzione di file MP3, scegliere un file JPEG dallo schermo e premere **ENTER**.
- I file di immagini vengono riprodotti in sequenza fino alla fine della cartella.
- 4 Per far terminare la riproduzione simultanea, premere **MENU** e poi ■.

### Note

- Alcuni file non possono venire riprodotti a seconda delle caratteristiche loro o della registrazione.
- Questa funzione non è disponibile se [JPEG HD] si trova su [ATTIVO] (vedi pagina 37).

---

## Caratteristiche DivX® speciali

**File DivX® includenti solo le caratteristiche DMF (DivX® Media Format)**

---

### Uso del menu interattivo

- 1 Caricare un disco e poi scegliere un file.
- Il menu interattivo appare sul televisore.
- 2 Usare ◀/▶/▲/▼ per scegliere un capitolo.
- 3 Premere **ENTER** o ▶/|| per far iniziare la riproduzione del capitolo scelto.

### ■ Per raggiungere il menu interattivo

Durante la riproduzione, premere **MENU**.

### ■ Per tornare alla schermata del menu di un disco dati

Quando appare il menu interattivo, premere ■.

---

### Scelta di una lingua audio/ dei sottotitoli

### ■ Per scegliere una lingua del sonoro

Durante la riproduzione, premere **AUDIO** per cambiare la lingua audio per la riproduzione.

## ■ Per scegliere una lingua dei sottotitoli

Durante la riproduzione, premere **SUBTITLE** per cambiare o attivare-disattivare la lingua dei sottotitoli.



- Per informazioni sui file dei sottotitoli esterni, consultare “Selezione del gruppo sottotitoli esterno DivX® (modello per la Corea escluso)” a pagina 38.
- Per i file esterni di sottotitoli si supportano le seguenti estensioni (tenere presente che i file non appaiono nel menu del disco): .srt, .sub, .ssa, .smi
- Il nome del file del film deve venire ripetuto all’inizio del nome del file del file esterno dei sottotitoli.
- Per il modello per la Corea sono disponibili file esterni di sottotitoli in coreano ed inglese.

### Note

- Alcuni file esterni per sottotitoli possono venire visualizzati scorrettamente o affatto.
- Alcuni dischi non possono venire riprodotti a seconda delle caratteristiche loro o della registrazione.
- Il numero di file esterni per sottotitoli che possono venire scelti per lo stesso file di film è al massimo di dieci.

## Uso di un dispositivo USB

Potete riprodurre file MP3, WMA, WMV, JPEG e DivX® salvati su dispositivi USB supportati.

### Dispositivi USB supportati

Questa unità supporto dispositivi di archiviazione di massa USB che utilizzano il formato FAT16 o FAT32. I dispositivi supportati sono memorie flash, lettori di schede e riproduttori audio portatili.

### Note

- Alcuni dispositivi potrebbero non funzionare in modo appropriato.
- Se “Dispositivo non compatibile.” appare nello schermo televisivo quando si collega un dispositivo USB, seguire la procedura seguente.
  - Portare questo apparecchio in modalità di attesa, poi riaccenderlo.
  - Scollegare il dispositivo quando questo apparecchio si trova in modalità di attesa, poi ricollegarlo e riaccendere questo apparecchio.
  - Collegare l’adattatore di c.a. se questo fosse in dotazione al dispositivo.
- Se “Dispositivo non compatibile.” appare anche dopo aver eseguito questa procedura, il dispositivo è probabilmente inutilizzabile con questo apparecchio.
- Se “Attuale protezione USB attiva. Dispositivo non compatibile.” appare sullo schermo del televisore, il dispositivo non è utilizzabile con questo apparecchio perché consuma troppo.
- Questo apparecchio non può leggere più di due schede alla volta, nonostante possa riconoscerne sei alla volta. La prima scheda ha la priorità.
- Non collegare dispositivi che non siano di memoria di massa USB: ad esempio caricabatterie USB, hub USB, PC, ecc.
- Questa unità non è compatibile con gli HDD.

## Riproduzione di file di dati

- 1 Collegare il proprio dispositivo USB alla porta USB di questo apparecchio (consultare “Porta USB” a pagina 12).
  - ➔ “Tasto USB per cambiare dispositivo” appare sul televisore.
- 2 Premere **USB**.
  - Il tempo di lettura potrebbe superare i 30 secondi a causa del numero di file/cartelle presenti.
  - ➔ Il menu dei file appare sul televisore.
- 3 Seguire la procedura vista in “Riproduzione di dischi di dati (MP3/WMA/WMV/JPEG/DivX®)” a pagina 21.

# Riproduzione

---

## ■ Per uscire dal modo USB

Premere **■** per fermare la riproduzione, quindi premere **USB**.

→ Questa unità è impostata nella modalità di riproduzione di dischi.

## ■ Per scollegare il dispositivo USB

Dopo essere usciti dalla modalità USB, scollegare il dispositivo USB da questa unità.

### Note

- Yamaha ed i suoi fornitori non accettano alcuna responsabilità per la perdita di dati salvati su unità di memoria di massa USB collegate a questo apparecchio. Come precauzione, si raccomanda di fare copie di backup dei file.
- Non potete avere accesso alla mod USB mentre “CARICAMENTO” appare nello schermo del televisore.
- Se si scollega il dispositivo USB o si apre il piatto portadischi di que, la modalità di riproduzione di dischi viene impostata automaticamente.
- Quest’unità può riprodurre fino a 648 file. Tuttavia, meno di 648 file possono venire visualizzati se alcuni non possono venire riprodotti.
- Se il dispositivo USB contiene partizioni, solo la prima viene visualizzata.
- Quest’unità può riprodurre file da 4 GB o meno.

# Menu di impostazione

## I vari menu

Le voci/parametri in grassetto elencati in basso sono le impostazioni predefinite. Le voci dei menu, le voci delle impostazioni e le impostazioni predefinite possono cambiare a seconda del modello.

Pagina di impostazione	Voce del menu	Voce da impostare/ menu secondario	Voce da impostare/ parametro	Pagina
PAGINA IMPOSTAZIONI GENERALI	BLOCCA DISCO	<b>BLOCCA, SBLOCCA</b>		28
	REGISTR. MP3	(Viene visualizzato CONFIGURAZIONE)		28
	PROGRAMMA	(Viene visualizzato INSERISCI MENU)		30
	LUM DISPLAY	<b>100%</b> , 70%, 40%		30
	LINGUA OSD	(Vedi "LINGUA OSD voci impostazione" a pagina 26)		30
	SCREEN SAVER	<b>ATTIVO</b> , DISATTIVO		31
	SONNO	30, 60, 90, 120, 150 MIN, <b>DISATTIVO</b>		31
	CODICE DIVX(R) VOD	(Viene visualizzato il codice di registrazione DivX®)		31
PAGINA IMPOSTAZIONI AUDIO	USCITA ANALOG	<b>STEREO</b> , S/D		31
	AUDIO DIGITAL	USCITA DIGITAL	DISATTIVO, <b>TUTTE</b> , SOLO PCM	32
		USCITA LPCM	<b>48KHz</b> , 96KHz	32
	AUDIO HDMI	<b>ATTIVO</b> , DISATTIVO		32
MODALITA' NOTTE	<b>ATTIVO</b> , <b>DISATTIVO</b>		33	
PAG IMPOST VIDEO	TIPO TV	<b>PAL</b> (Modelli per Europa, Russia, Australia e Asia), <b>NTSC</b> (Modelli per U.S.A., Canada, America Centrale e Sud America e Corea), MULTI		33
	VISUALIZZ TV	4:3 PAN SCAN, 4:3 LETTER BOX, <b>16:9</b>		33
	PROGRESSIVO	<b>DISATTIVO</b> , ATTIVO		34
	IMPOST COLORE	<b>STANDARD</b> , LUMINOSO, MORBIDO		34
		PERSONALE (LUMINOSITÀ)	Da -20 a +20 ( <b>0</b> )	34
		(CONTRAST)	Da -16 a +16 ( <b>0</b> )	
		(TINTA)	Da -9 a +9 ( <b>0</b> )	
	(COLORE)	Da -9 a +9 ( <b>0</b> )		
	LIVELLO NERO	<b>ATTIVO</b> , DISATTIVO		35
	SOT NON UDENTI	<b>ATTIVO</b> (Modelli per U.S.A. e Canada), <b>DISATTIVO</b> (Altri modelli)		35
COMPONENTE (Solo modelli per l'Europa e la Russia)	YUV, <b>RGB</b>		36	
CONFIGURAZ. HDMI	FORMATO WIDESCREEN	SUPERWIDE, 4:3 PILLAR BOX, <b>DISATTIVO</b>	36	
	VIDEO HDMI	480P, 576P, 720P, 1080I, 1080P, <b>AUTO</b>	36	
	JPEG HD	<b>ATTIVO</b> , <b>DISATTIVO</b>	37	

# Menu di impostazione

Pagina di impostazione	Voce del menu	Voce da impostare/ menu secondario	Voce da impostare/ parametro	Pagina
PAGINA PREFERENZE	AUDIO	<b>INGLESE</b> (Modelli per Europa, U.S.A., Canada, America Centrale e Sud America, Australia e Asia), <b>RUSSO</b> (Modello per Russia), <b>COREANO</b> (Modello per Corea), ecc.		37
	SOTTOTIT	<b>DISATTIVO</b> (Modelli per Europa, U.S.A., Canada, America Centrale e Sud America, Australia e Asia), <b>RUSSO</b> (Modello per Russia), <b>COREANO</b> (Modello per Corea), ecc.		37
	MENU DISCO	<b>INGLESE</b> (Modelli per Europa, U.S.A., Canada, America Centrale e Sud America, Australia e Asia), <b>RUSSO</b> (Modello per Russia), <b>COREANO</b> (Modello per Corea), ecc.		37
	CONT GENITORI	1 SICURO, 2 G, 3 CG, 4 CG 13, 5 CGR, 6 R, 7 NC17, <b>8 X ADULTI</b>		37
	ELENCO VR	<b>ELENCO ORIGINALE</b> , ELENCO RIPROD		38
	NAV DATA DISC	SENZA MENU, <b>CON MENU</b>		38
	SOTTOTIT DIVX (escluso il modello per la Corea)	<b>GRUPPO 1</b> , GRUPPO 2, GRUPPO 3, GRUPPO 4, GRUPPO 5		38
	PBC	<b>ATTIVO</b> , DISATTIVO		39
	STANDBY AUTO	<b>ATTIVO</b> , DISATTIVO		39
	PASSWORD	CAMBIA		40
PREDEFINITO	INIZIALIZZA		40	

## ■ LINGUA OSD voci impostazione

Modello	Voce impostazione
Europa	<b>ENGLISH</b> , DANSK, DEUTSCH, ESPAÑOL, FRANÇAIS, ITALIANO, NEDERLANDS, NORSK, POLSKI, PORTUGUÉS, РУССКИЙ, SVENSKA, TÜRKÇE
Russia	ENGLISH, DANSK, DEUTSCH, ESPAÑOL, FRANÇAIS, ITALIANO, NEDERLANDS, NORSK, POLSKI, PORTUGUÉS, <b>РУССКИЙ</b> , SVENSKA, TÜRKÇE
U.S.A., Canada	<b>ENGLISH</b> , FRANÇAIS, ESPAÑOL
Australia	<b>ENGLISH</b> , FRANÇAIS, ESPAÑOL
America centrale e meridionale	<b>ENGLISH</b> , ESPAÑOL, PORTUGUÉS
Asia	<b>ENGLISH</b> , 中文
Corea	한국어, ENGLISH

## Uso del menu di impostazione

L'impostazione viene eseguita sul televisore, permettendo la personalizzazione del funzionamento di quest'unità. Per dare inizio alle operazioni di impostazione, fare quanto segue.



- Per tornare al livello precedente del menu, premere ◀.
- Gli OSD mostrati in questa sezione sono esempi ricavati dal modello per l'Europa. Le voci del menu, le voci delle impostazioni e l'impostazione predefinita possono cambiare a seconda del modello.
- Se le impostazioni selezionate non fossero appropriate, è possibile reinizializzare tutte le impostazioni sui loro valori di fabbrica iniziali (consultare "Reinizializzazione del sistema" a pagina 40).
- Per dettagli su menu richiesti per una particolare operazione, consultare le pagine che seguono.

### 1 Premere **SET UP**.

→ La pagina di impostazione e le voci del menu appaiono sul televisore.



### 2 Premere ◀/▶ per selezionare la pagina di impostazione desiderata.

### 3 Premere ▲/▼ per evidenziare la voce desiderata del menu.

→ Appaiono voci del menu e voci di impostazione.



\*: [COMPONENTE] si applica solo ai modelli per Europa e Russia.

→ Se le voci di impostazione non appaiono, la voce di menu selezionata possiede dei menu secondari. In questo caso, premere **ENTER**, poi ripetere la fase 3.

### 4 Premere ▶.

### 5 Premere ▲/▼ per selezionare la voce di impostazione desiderata e quindi premere **ENTER**.

→ Se il parametro appare, premere ◀/▶ per regolare l'impostazione, e quindi premere **ENTER**.

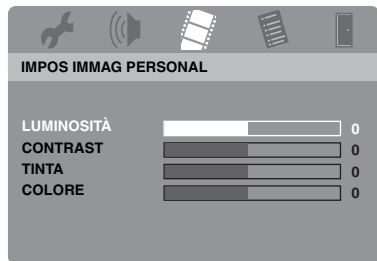

### 6 Premere **SET UP** per uscire dal menu.

# Menu di impostazione

## Menu di impostazione generale



### Note

- I file MP3 creati da questa unità sono limitati solo al proprio godimento privato. L'uso non autorizzato di materiali protetti da copyright può costituire una violazione del copyright.
- Yamaha ed i suoi fornitori non accettano alcuna responsabilità per la perdita di dati salvati su unità di memoria di massa USB collegate a questo apparecchio. Come precauzione, si raccomanda di fare copie di backup dei file.
- Il funzionamento di dischi incompatibili con lo standard CDDA non è garantito.
- Dischi musicali protetti dalla copia incompatibili con lo standard CDDA non sono registrabili.
- Brani protetti dal sistema SCMS (Serial Copy Management System) non sono registrabili.
- Se “Attuale protezione USB attiva. Dispositivo non compatibile.” appare sullo schermo del televisore, il dispositivo non è utilizzabile con questo apparecchio perché consuma troppo.
- Se “Dispositivo non compatibile.” o “Attuale protezione USB attiva. Dispositivo non compatibile.” appare sullo schermo del televisore quando si collega un dispositivo USB, questa unità non supporta il dispositivo USB. In questo caso utilizzare un dispositivo USB diverso.
- Durante la registrazione non scollegare il dispositivo USB o impostare questa unità nella modalità di attesa.

## Blocco/Sblocco della visione di dischi

Non tutti i dischi sono classificati o codificati dal loro fabbricante. Potete prevenire la riproduzione di un disco particolare bloccandone la visione. Su questa unità è possibile bloccare fino a 40 dischi.

- Selezionare [BLOCCA DISCO] in “PAGINA IMPOSTAZIONI GENERALI”.

### BLOCCA

Scegliere questa voce per bloccare la riproduzione del disco attuale. L'accesso ad un disco bloccato richiede la conoscenza di un password a sei cifre.

Il password predefinito è “000 000” (consultare “Cambio del password” a pagina 40).

### SBLOCCA

Scegliere quest'opzione per sbloccare il disco e permetterne la riproduzione in futuro.

## Registrazione di brani di CD sul proprio dispositivo USB

È possibile registrare dei brani di CD sul proprio dispositivo USB collegato a questa unità.

I brani vengono registrati nel formato MP3.



Per quanto riguarda i dispositivi USB supportati da questa unità, vedere “Dispositivi USB supportati” a pagina 23.

- 1 Collegare il proprio dispositivo USB alla porta USB di questo apparecchio (consultare “Porta USB” a pagina 12).
- 2 Caricare un CD musicale (consultare “Uso di base” a pagina 17).
- 3 In “PAGINA IMPOSTAZIONI GENERALI”, premere ▲/▼ per scegliere [REGISTR. MP3], e poi ► per scegliere [CONFIGURAZIONE].
- 4 Premere **ENTER**.



- 5 In “REGISTR. MP3”, premere ▲/▼ per evidenziare [VELOCITÀ], e quindi premere **ENTER** ripetutamente per selezionare l'impostazione desiderata.

REGISTR. MP3		BRANO	
OPZIONE			
VELOCITÀ	Norm.	Track 01	03:34
Bitrate	128 kbps	Track 02	06:42
		Track 03	03:42
		Track 04	03:09
		Track 05	02:50
		Track 06	00:34
		Track 07	05:15
RIEPILOGO			
Selezionato	0		
Durata tot	00:00		▼
Avvia	Chiudi	Sel tutti	Desel tutti

## Norm.

Selezionare questa per registrare alla velocità normale.

## Vece

Selezionare questa per registrare alla velocità di circa 2x.



Quando si seleziona [Norm.], è possibile godere della riproduzione durante la registrazione.

- 6 Premere ▲/▼ per evidenziare [Bitrate], e quindi premere **ENTER** ripetutamente per selezionare il bitrate desiderato.

**96 kbps, 128 kbps, 192 kbps, 256 kbps, 320 kbps**

Selezionare un bitrate per i dati musicali.



In generale, più alto è il bitrate e migliore è il suono. I bitrate più elevati però richiedono più spazio su un dispositivo.

- 7 Premere ►.

- 8 Premere ▲/▼ per evidenziare il brano desiderato in “BRANO”, e quindi premere **ENTER**. Ripetere questo passo se necessario per selezionare altri brani.

→ Il numero dei brani selezionati ed il tempo totale vengono indicati in “RIEPILOGO”.

- I brani potrebbero essere visualizzati su più di una pagina in “BRANO”. In questo caso, premere ▲/▼ per selezionare ▼ o ▲, e quindi premere **ENTER** per scorrere tra le pagine.
- È anche possibile selezionare o deselezionare tutti i brani selezionando [Sel tutti] o [Desel tutti].

- 9 Premere ◀ per ritornare a [VELOCITÀ].

- 10 Premere ▲/▼ per evidenziare [Avvia], quindi **ENTER**.

- Per cancellare la registrazione, evidenziare [ANNULLA], e quindi premere **ENTER**.

## Note

- La registrazione non può essere avviata nelle condizioni seguenti:
    - il dispositivo USB collegato non è supportato
    - non è collegato alcun dispositivo USB
    - quando “Attuale protezione USB attiva. Dispositivo non compatibile.” viene mostrato sullo schermo del televisore
  - Durante la registrazione, non premere alcun pulsante che non sia **ENTER**.
- 11 Al termine della registrazione, premere ◀ / ▶ / ▲ / ▼ in modo da evidenziare [Chiudi] e quindi premere **ENTER** per uscire dal menu “REGISTR. MP3”.



Il file creato viene chiamato “TRACKxxx”. In “xxx”, vengono inseriti nell'ordine i numeri da 001 a 999.

# Menu di impostazione

## Nota

Non è possibile editare i file sul dispositivo USB collegato a questa unità utilizzando questa unità (per esempio cancellare o rinominare i file).

## Programmazione di brani da dischi (salvo MP3/WMA/WMV/JPEG/DivX®)

Potete riprodurre un disco nell'ordine che desiderate programmando i brani da riprodurre. Potete memorizzare fino a 20 brani per disco per un massimo di dieci dischi.

- 1 In "PAGINA IMPOSTAZIONI GENERALI", premere ▲/▼ per scegliere [PROGRAMMA], e poi ► per scegliere [INSERISC MENU].
- 2 Premere **ENTER**.  
→ Il menu di impostazione appare sul televisore.

PROGR: BRANO (01-17)

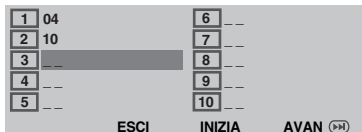

### ■ Per programmare i propri brani/capitoli preferiti

- 3 Usare i **pulsanti numerici (0-9)** per digitare un numero di brano/capitolo.
- 4 Usare ◀/▶/▲/▼ per portare il cursore in avanti di una posizione.
  - Se il numero di brani/capitoli supera i dieci, premere ►► per portarsi alla pagina seguente e proseguire con la programmazione.

OPPURE

- Usare ◀/▶/▲/▼ per evidenziare [AVAN] dal menu di programmazione e poi premere **ENTER**.

- 5 Ripetere le fasi **3-4** per digitare un altro brano/capitolo.

### ■ Per rimuovere un brano

- 6 Usare ◀/▶/▲/▼ per selezionare il brano che si desidera rimuovere.
- 7 Premere **ENTER** per rimuovere il brano dal programma.

### ■ Per iniziare la riproduzione del programma

- 8 Usare ◀/▶/▲/▼ per evidenziare [INIZIA] dal menu di programmazione e poi premere **ENTER**.  
→ La riproduzione inizia dai brani scelti nella sequenza programmata.

### ■ Per uscire dal programma di riproduzione

- 9 Usare ◀/▶/▲/▼ per evidenziare [ESCI] dal menu di programmazione e poi premere **ENTER**.

## Illuminazione del display del pannello anteriore

Potete scegliere a piacere il livello di illuminazione del display del pannello anteriore.

- Selezionare [LUM DISPLAY] in "PAGINA IMPOSTAZIONI GENERALI".

### 100%

Scegliere questa voce per ottenere la massima luminosità.

### 70%

Scegliere questa voce per ottenere una luminosità media.

### 40%

Scegliere questa voce per ottenere la luminosità minima.

## Lingua OSD

Questo menu contiene varie opzioni per la lingua di visualizzazione sullo schermo (OSD). Per maggiori dettagli, consultare "Impostazione della lingua OSD" a pagina 15.

## Impostazione dello screen saver

Questa funzione viene usata per attivare o disattivare lo screen saver.

- Selezionare [SCREEN SAVER] in “PAGINA IMPOSTAZIONI GENERALI”.

### ATTIVO

Scegliere questa voce per disattivare lo schermo del televisore quando la riproduzione è ferma o in pausa per oltre 15 minuti.

### DISATTIVO

Scegliere quest'opzione per disattivare il salvaschermo.

## Uso del timer di spegnimento

Questa caratteristica automaticamente imposta la modalità di standby dopo che è trascorso un certo periodo.

- Selezionare [SONNO] in “PAGINA IMPOSTAZIONI GENERALI”.

### 30 MIN, 60 MIN, 90 MIN, 120 MIN, 150 MIN

Scegliere uno dei valori per attivare la funzione di timer di spegnimento.

### DISATTIVO

Scegliere questa posizione per cancellare la funzione di spegnimento via timer.



L'impostazione del timer di spegnimento può essere disattivata anche impostando questa unità nella modalità di attesa.

## Visualizzazione del codice di registrazione DivX® VOD

Yamaha vi fornisce un codice DivX® VOD (Video On Demand) che permette di affittare o acquistare video usando il servizio DivX® VOD. Per maggiori dettagli, consultare <https://vod.divx.com/>.

- 1 In “PAGINA IMPOSTAZIONI GENERALI”, premere ▲/▼ per evidenziare [CODICE DIVX(R) VOD], quindi ►.

→ Il codice di registrazione appare.

- 2 Premere **ENTER** per uscire dalla schermata.



Per acquistare o affittare dei video dal servizio DivX® VOD del sito <https://vod.divx.com/>, usare il codice di registrazione per scaricare il video su CD-R e riprodurlo su quest'unità.

### Note

- Tutti i video scaricati da DivX® VOD possono venire riprodotti con quest'unità.
- La funzione di ricerca a tempo non è utilizzabile con file DivX®.

## Menu di impostazione audio



## Impostazione dell'uscita analogica

Impostare l'uscita analogica in modo adatto alle caratteristiche di riproduzione di quest'unità.

- Selezionare [USCITA ANALOG] in “PAGINA IMPOSTAZIONI AUDIO”.

### STEREO

Scegliere questa voce per scegliere l'uscita stereo, che produce suono dai soli diffusori anteriori.

### S/D

Scegliere questa voce se quest'unità è collegata ad un decodificatore Dolby Pro Logic.

# Menu di impostazione

## Impostazione dell'uscita digitale

Le [AUDIO DIGITAL] opzioni sono:  
[USCITA DIGITAL] e [USCITA LPCM].

- 1 In "PAGINA IMPOSTAZIONI AUDIO", premere ▲/▼ per evidenziare [AUDIO DIGITAL], quindi ►.
- 2 Premere ▲/▼ per evidenziare un'opzione.
- 3 Premere ►.

### USCITA DIGITAL

Regolare l'uscita digitale a seconda dei collegamenti audio component opzionali fatti.

#### DISATTIVO

Scegliere questa voce per disattivare l'uscita digitale.

#### TUTTE

Scegliere questa voce se avete collegata la presa di uscita audio digitale ad un decodificatore/ricevitore multicanale.

#### SOLO PCM

Scegliere questa voce se il vostro ricevitore non è capace di decodificare segnale audio multicanale.



- Anche se si seleziona "TUTTE", questa unità converte l'audio MPEG in PCM a 2 canali e quindi lo invia al componente collegato.
- Quando si seleziona "SOLO PCM", il segnale digitale DTS viene silenziato.

### USCITA LPCM

Scegliere questa voce se si è collegata quest'unità ad un ricevitore PCM compatibile via prese digitali, ad esempio la presa coassiale. In questo caso, potrebbe essere necessario regolare [USCITA LPCM].

I dischi vengono registrati ad una certa frequenza di campionamento. Maggiore è la frequenza di campionamento, migliore la qualità del suono.

#### 48KHz

Scegliere questa voce per riprodurre dischi registrati ad una frequenza di campionamento di 48 kHz. Tutti gli stream di dati PCM a 96 kHz (se disponibili) vengono convertiti ad una frequenza di campionamento di 48 kHz.

#### 96KHz

Scegliere questa voce per riprodurre dischi registrati ad una frequenza di campionamento di 96 kHz. Se i dischi a 96 kHz sono protetti dalla duplicazione, l'uscita digitale viene automaticamente convertita ad una frequenza di campionamento da 48 kHz. I stream di dati da 48 kHz vengono emessi a 48 kHz.

- 4 Premere ▲/▼ per scegliere una impostazione e quindi premere **ENTER**.

## Attivazione e disattivazione di audio HDMI

Se si collega quest'unità ad un componente HDMI compatibile via la presa HDMI, attivare o disattivare l'uscita audio HDMI.

- Selezionare [AUDIO HDMI] in "PAGINA IMPOSTAZIONI AUDIO".

### ATTIVO

Scegliere questa voce per attivare l'uscita audio HDMI.

### DISATTIVO

Scegliere questa voce per disattivare l'uscita audio HDMI.

### Note

- Se non si usa l'uscita audio HDMI, impostare questo comando su [DISATTIVO].
- Se il monitor/ricevitore collegato a quest'unità via HDMI non supporta l'ingresso di segnale audio HDMI, impostare questo comando su [DISATTIVO].
- Quando vengono ricevuti segnali audio da componenti HDMI compatibili, i segnali digitali in uscita sulla presa coassiale di questa unità vengono silenziati.
- Quando [USCITA DIGITAL] è impostato su [DISATTIVO] su questa unità, il segnale audio HDMI non viene inviato anche se [AUDIO HDMI] è impostato su [ATTIVO] ed il collegamento HDMI fra monitor e ricevitore è stato eseguito.
- Se [USCITA DIGITAL] si trova su [TUTTE] in questo apparecchio, i segnali PCM vengono ancora emessi se il monitor e ricevitore supportano solo il formato PCM. Tuttavia, il segnale audio HDMI viene silenziato quando il formato audio riproduce la sorgente DTS.



Questo apparecchio può emettere i seguenti segnali attraverso il sistema HDMI: Segnali da 32/44,1/48 kHz a 2 canali Linear PCM e segnali bitstream (Dolby Digital e DTS).

## Attivazione e disattivazione della modalità notturna

In modalità di ascolto notturno, un volume di uscita alto viene diminuito ed uno basso aumentato fino ad un livello intermedio. Questa funzione è utile per guardare film di azione senza disturbare altri a notte fonda.

- Selezionare [MODALITA' NOTTE] in "PAGINA IMPOSTAZIONI AUDIO".

### ATTIVO

Scegliere quest'opzione per portare il volume a livelli intermedi. Questa funzione è disponibile solo per film Dolby Digital. Quando si seleziona questa impostazione, invalidare la compressione della gamma dinamica (DRC) del componente collegato.

### DISATTIVO

Scegliere questa voce per ottenere tutta la gamma dinamica del suono surround.

## Menu di impostazione video

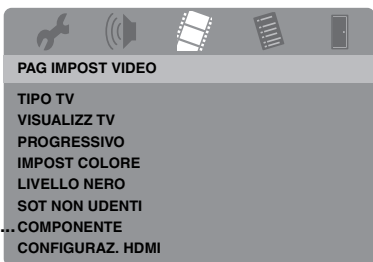

\*: [COMPONENTE] si applica solo ai modelli per Europa e Russia.

## TV type

Questo menu contiene le opzioni di scelta del sistema di colore del televisore usato. Per maggiori dettagli, consultare "Impostazione del sistema di colore del televisore" a pagina 14.

## Regolazione della visualizzazione sul televisore

Potete adattare il rapporto di forma di queste immagini a quello del vostro televisore. Il formato scelto deve essere disponibile sul disco. Se non lo fosse, l'impostazione fatta non viene usata per la riproduzione.

- Selezionare [VISUALIZZ TV] in "PAG IMPOST VIDEO".

### 4:3 PAN SCAN

Scegliere questa voce se il rapporto di forma del vostro televisore è 4:3 e volete ambedue tagliare o formattare ambedue i lati dell'immagine perché entri nello schermo.

### 4:3 LETTER BOX

Scegliere questa voce se il rapporto di forma del televisore è 4:3. In questo caso, lo schermo visualizza un'immagine wide con fasce nere sopra e sotto.

### 16:9

Scegliere quest'opzione se si possiede un televisore widescreen.

## ■ Il rapporto fra l'impostazione di quest'unità ed il televisore

Se il rapporto di forma del televisore è 4:3:

Impostazione	Disco riprodotto	Televisore	
4:3 PAN SCAN	16:9		*1
	4:3		
4:3 LETTER BOX	16:9		
	4:3		

# Menu di impostazione

Se il rapporto di forma del televisore è 16:9 (widescreen):

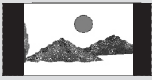
Impostazione	Disco riprodotto	Televisore	
16:9	16:9		
	4:3		*2

- \*1: Se il disco non viene assegnato alla riproduzione panscan, viene riprodotto in modalità letterbox.
- \*2: I lati dell'immagine possono allungarsi su certi schermi. In questo caso, controllare le dimensioni dello schermo e il rapporto di forma del proprio televisore.

## Attivazione e disattivazione della funzione di scansione progressiva

Questa caratteristica è disponibile solo se si è collegata quest'unità ad un televisore a scansione progressiva attraverso le prese video component (consultare "Prese video component <A>" a pagina 10).

- Selezionare [PROGRESSIVO] in "PAG IMPOST VIDEO".

### DISATTIVO

Scegliere quest'opzione per disattivare la funzione di scansione progressiva.

### ATTIVO

Scegliere quest'opzione per attivare la funzione di scansione progressiva.

## Note sull'attivazione della scansione progressiva:

- Assicurarsi che il proprio televisore possieda la scansione progressiva.
- Collegamento con un cavo video component.
- Nel fare collegamenti HDMI, non si può scegliere [PROGRESSIVO].
- (Solo modelli per l'Europa e la Russia) Se [COMPONENTE] si trova su [RGB] (vedi pagina 36), [PROGRESSIVO] non può venire scelto.
- È possibile disattivare la scansione progressiva senza utilizzare la modalità di impostazione se non vi è alcuna immagine visualizzata. Consultare "Nessuna immagine viene visualizzata se non si usano collegamenti per scansione progressiva (attraverso le prese video component)" in "Diagnostica" a pagina 43.

## Regolazione dell'immagine

Quest'unità possiede tre diverse impostazioni predefinite del colore delle immagini ed una personalizzabile.

- 1 In "PAG IMPOST VIDEO", premere ▲/▼ per evidenziare [IMPOST COLORE], quindi ►.

### STANDARD

Scegliere questa impostazione come standard per le immagini.

### LUMINOSO

Scegliere questa impostazione per rendere l'immagine televisiva più luminosa.

### MORBIDO

Scegliere questa impostazione per rendere l'immagine televisiva più morbida.

### PERSONALE

Scegliere quest'opzione per personalizzare il colore delle immagini regolando la luminosità, il contrasto, la tinta ed il colore (saturazione).

- 2 Premere ▲/▼ per scegliere una impostazione e quindi premere **ENTER**.
- 3 Se avete scelto [PERSONALE] nella fase 1, passare a quelle 4-7.

- Il menu “IMPOS IMMAG PERSONAL” appare.

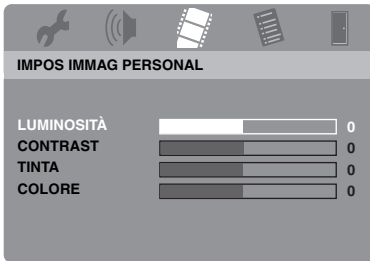

- 4 Premere ▲/▼ per evidenziare una delle seguenti opzioni.

### **LUMINOSITÀ**

Regolare la luminosità dell'immagine. Zero (0) è il valore di luminosità medio.

### **CONTRAST**

Regolare il contrasto dell'immagine. Zero (0) è il valore di contrasto medio.

### **TINTA**

Regolare il bilanciamento di rosso e verde nell'immagine. Zero (0) è il valore di impostazione medio del parametro tint.

### **COLORE**

Regolare il livello dei colori dell'immagine. Zero (0) è il valore di impostazione medio.

- 5 Premere ◀/▶ per regolare l'impostazione nel modo più adatto alle proprie preferenze personali.
- 6 Ripetere le fasi 4-5 per regolare le altre caratteristiche del colore.
- 7 Premere **ENTER**.

## **Attivazione e disattivazione del livello del nero**

Quando [TIPO TV] è impostato su [NTSC] (vedi pagina 14), questo menu permette di migliorare la visibilità del colore nero nelle aree scure dello schermo. L'impostazione del livello del nero non ha effetto se [TIPO TV] si trova su [PAL].

- Selezionare [LIVELLO NERO] in “PAG IMPOST VIDEO”.

### **ATTIVO**

Scegliere questa posizione per migliorare la visibilità del colore nero.

### **DISATTIVO**

Scegliere questa impostazione come livello standard del nero.

### **Nota**

Questa funzione è disponibile solo per l'uscita video composito/S-Video.

## **Attivazione e disattivazione delle Closed Caption**

Il sistema Closed Captions consiste di dati invisibili senza un particolare decodificatore. La differenza fra sottotitoli e Closed Captions è che i sottotitoli sono studiati per gli udenti e l'altro per i non udenti. I sottotitoli raramente riproducono l'intera gamma audio. Per esempio, le Closed Captions riportano effetti sonori (ad esempio “suona il telefono”, “suono di passi”) mentre i sottotitoli non lo fanno.

Prima di scegliere questa funzione, controllare che il disco contenga i segnali per le Closed Caption e anche che il televisore supporti la funzione.

- Selezionare [SOT NON UIDENTI] in “PAG IMPOST VIDEO”.

### **ATTIVO**

Scegliere quest'opzione per attivare la funzione delle Close Caption.

### **DISATTIVO**

Scegliere quest'opzione per disattivare la funzione delle Close Caption.

# Menu di impostazione

## **Nota**

Questa funzione è disponibile solo per il formato video NTSC e per l'uscita video composito/S-Video.

## **Scelta di YUV/RGB (Solo modelli per l'Europa e la Russia)**

Questa impostazione permette di commutare l'uscita del segnale video tra YUV (su VIDEO OUT - COMPONENT) e RGB (su SCART).

- Selezionare [COMPONENTE] in "PAG IMPOST VIDEO".

## **YUV**

Scegliere questa voce per usare collegamenti video component.

## **RGB**

Scegliere questa voce per i collegamenti SCART.

## **Impostazione del video HDMI**

Se si collega questo apparecchio ad un componente HDMI compatibile usando la presa HDMI, scegliere fra le seguenti impostazioni di uscita video quelle adatte al componente usato.

- 1 In "PAG IMPOST VIDEO", premere ▲/▼ per evidenziare [CONFIGURAZ. HDMI], quindi ►.
- 2 Premere ▲/▼ per evidenziare un'opzione.
- 3 Premere ► per scegliere un menu secondario.

## **FORMATO WIDESCREEN**

Impostare il rapporto di forma delle immagini proiettate sullo schermo. Questa caratteristica è disponibile solo quando si eseguono dei collegamenti HDMI e [VISUALIZZ TV] si trova su [16:9] (vedi pagina 33) quando si riproduce un'immagine in 4:3.

## **SUPERWIDE**

Permette di visualizzare un'immagine 4:3 su di uno schermo 16:9 con un allungamento non lineare (posizione centrale meno allungata dei suoi lati).

## **4:3 PILLAR BOX**

Scegliere questa posizione per visualizzare un'immagine 4:3 su di un televisore 16:9 senza allungamento. Quando si riproduce un disco registrato con immagine 16:9, l'immagine viene visualizzata nel suo rapporto di forma originale (16:9) senza modifiche dell'aspetto.

## **DISATTIVO**

Nessuna regolazione del rapporto di forma è possibile se questa opzione è scelta.

## **Nota**

Quando il segnale video è 480p o 576p, non è possibile selezionare [FORMATO WIDESCREEN], e nessuna regolazione del rapporto di forma viene eseguita anche se si seleziona [SUPERWIDE] o [4:3 PILLAR BOX].

## **VIDEO HDMI**

Determinare la risoluzione a seconda del monitor usato. Quest'unità è compatibile con i seguenti formati video:

480p/60Hz, 576p/50Hz, 720p/50Hz, 60Hz, 1080i/50Hz, 60Hz, e 1080p/50Hz, 60Hz

### **480P**

video a scansione progressiva 480

### **576P**

video a scansione progressiva 576

### **720P**

video a scansione progressiva 720

### **1080I**

video interlacciato 1080

### **1080P**

video a scansione progressiva 1080

### **AUTO**

La risoluzione viene automaticamente scelta a seconda del monitor usato.



## Note

- Per le impostazioni diverse da [AUTO], le immagini potrebbero non essere visualizzate correttamente se si usa una impostazione della risoluzione in uscita non supportata dal componente HDMI usato. In tal caso, seguire le fasi indicate di seguito per tornare a [AUTO].
  - 1 Premere **OPEN/CLOSE** ( $\triangle$ ) del pannello anteriore per fare aprire il piatto portadisco.
  - 2 Premere **◀**.
  - 3 Premere **SUBTITLE**.
- Non potete impostare [TIPO TV], [PROGRESSIVO] e [COMPONENTE] (modelli per l'Europa e la Russia) se si usano collegamenti HDMI.
- Se si scollega il cavo HDMI, l'impostazione di [TIPO TV] potrebbe cambiare. Se i segnali video component, S-Video o video compositi non vengono emessi correttamente, consultare "Immagine del tutto distorta, in bianco e nero o nessuna immagine" in "Diagnostica" a pagina 43 per impostare il tipo corretto di televisore.

## JPEG HD

Questo apparecchio può visualizzare immagini High-Definition JPEG se collegato ad un componente HDMI usando un cavo HDMI.

### ATTIVO

Permette di visualizzare immagini JPEG di alta qualità.

### DISATTIVO

Permette di visualizzare immagini JPEG di qualità standard.

## Note

- Quando vengono emessi segnali video HDMI 720p, 1080i e 1080p, è possibile selezionare [JPEG HD].
- Quando vengono visualizzate delle immagini JPEG (incluso HD JPEG) non è possibile selezionare [CONFIGURAZ. HDMI].

## Menu di impostazione delle preferenze

Premere due volte **■** per fermare la riproduzione (se in corso) prima di premere **SET UP**.



\*: [SOTTOTIT DIVX] è disponibile per i modelli diversi dal modello per la Corea.

## Menu dell'audio, dei sottotitoli e del disco

Questi menu contengono opzioni linguistiche per l'audio, i sottotitoli ed i menu dei dischi registrati sul DVD-Video. Per maggiori dettagli, consultare "Impostazione della lingua dell'audio, dei sottotitoli e del menu del disco (solo DVD-Video)" a pagina 16.

## Restrizione della riproduzione per bambini

Alcuni DVD possiedono un sistema di restrizione della visione dell'intero disco o di certe scene. Questa caratteristica permette di impostare un livello di restrizione particolare. I livelli di restrizione vanno da 1 a 8 e dipendono dai paesi. Potete proibire la riproduzione di certi dischi non adatti a bambino o riprodurre al loro posto scene alternative.

# Menu di impostazione

- 1 In “PAGINA PREFERENZE”, premere ▲/▼ per evidenziare [CONT GENITORI], quindi ►.



\*: [SOTTOTIT DIVX] è disponibile per i modelli diversi dal modello per la Corea.

- 2 Premere ▲/▼ per evidenziare il livello di proiezione del disco caricato e poi premere **ENTER**.
  - Per disattivare le restrizioni alla visione e permettere la riproduzione di tutti i dischi, scegliere [8 X ADULTI].
- 3 Usare i **pulsanti numerici (0-9)** per digitare un password a sei cifre (consultare “Cambio del password” a pagina 40).
  - I DVD che possiedono una valutazione oltre il livello da voi scelto non vengono riprodotti senza il password a sei cifre.

## Nota

Alcuni DVD non possiedono codici di restrizione nonostante la custodia ne porti uno. La caratteristica di restrizione della visione non funziona con tali dischi.

## Riproduzione di segnale di formato VR

I dischi di formato VR (Video Recording) sono riproducibili in due modi: **ORIGINALE** e **ELENCO RIPROD.**

- 1 In “PAGINA PREFERENZE”, premere ▲/▼ per evidenziare [ELENCO VR], quindi ►.

## ELENCO ORIGINALE

Scegliere quest’opzione per riprodurre i titoli originariamente sul disco.

## ELENCO RIPROD

Scegliere quest’opzione per riprodurre una versione editata del disco. Questa caratteristica è disponibile solo quando è stata creata una play list.

- 2 Premere ▲/▼ per scegliere una impostazione e quindi premere **ENTER**.

## ■ Riproduzione di dischi di formato VR

- 3 Premere **SET UP** per chiudere il menu di impostazione.
- 4 Premere ►/|| per iniziare la riproduzione del disco con l’impostazione scelta.

## Selezione del menu del disco dati

Il navigatore per dischi dati può venire usato solo se il disco è stato registrato con un menu. Esso permette di visualizzare i menu delle cartelle durante la riproduzione di un disco che possiede una struttura gerarchica di cartelle.

- Selezionare [NAV DATA DISC] in “PAGINA PREFERENZE”.

## SENZA MENU

Scegliere quest’opzione per visualizzare tutti i file contenuti nel disco dati.

## CON MENU

Scegliere quest’opzione per visualizzare solo il menu delle cartelle del disco dati.

## Selezione del gruppo sottotitoli esterno DivX® (modello per la Corea escluso)

Le serie di font elencate di seguito sono disponibili per file esterni per sottotitoli DivX®. Questa impostazione permette di impostare il font adatto al file dei sottotitoli.

- Selezionare [SOTTOTIT DIVX] in “PAGINA PREFERENZE”.

## **GRUPPO 1:**

Albanese (sq), Basco (eu), Catalano (ca), Danese (da), Olandese (nl), Inglese (en), Faroese (fo), Finlandese (fi), Francese (fr), Tedesco (de), Islandese (is), Gaelico Irlandese (ga), Italiano (it), Norvegese (no), Portoghese (pt), Reto-romancio (rm), Gaelico Scozzese (gd), Spagnolo (es), Svedese (sv)

## **GRUPPO 2:**

Albanese (sq), Croato (hr), Ceco (cs), Ungherese (hu), Polacco (pl), Romeno (ro), Slovacco (sk), Sloveno (sl)

## **GRUPPO 3:**

Bulgaro (bg), Bielorusso (be), Macedone (mk), Russo (ru), Serbo (sr), Ucraino (uk)

## **GRUPPO 4:**

Ebraico (iw), Yiddish (ji)

## **GRUPPO 5:**

Turco (tr)

### **Note**

- Alcuni file esterni per sottotitoli possono venire visualizzati scorrettamente o affatto.
- Alcuni dischi non possono venire riprodotti a seconda delle caratteristiche loro o della registrazione.
- Il numero di file esterni per sottotitoli che possono venire scelti per lo stesso file di film è al massimo di dieci.



- Per i file esterni di sottotitoli si supportano le seguenti estensioni (tenere presente che i file non appaiono nel menu del disco): .srt, .sub, .ssa, .smi
- Il nome del file del film deve venire ripetuto all'inizio del nome del file del file esterno dei sottotitoli.

## **Scelta della funzione PBC (controllo della riproduzione)**

Potete attivare o disattivare il controllo della riproduzione (PBC). Questa funzione è disponibile solo con Video CD 2.0 dotati di funzione di controllo della riproduzione (PBC).

- Selezionare [PBC] in “PAGINA PREFERENZE”.

### **ATTIVO**

Scegliere questa posizione per visualizzare il menu del disco.

### **DISATTIVO**

Scegliere questa posizione per non visualizzare il menu del disco. La riproduzione inizia dall'inizio del disco.



Potete attivare e disattivare la funzione di controllo della riproduzione (PBC) (consultare “Uso del menu di controllo della riproduzione (PBC)” a pagina 20) anche con il pulsante **MENU**.

## **Impostazione della funzione di standby automatico**

È possibile attivare o disattivare la modalità di attesa automatica.

- Selezionare [STANDBY AUTO] in “PAGINA PREFERENZE”.

### **ATTIVO**

Scegliere questa voce per portare quest'unità automaticamente in standby quando la riproduzione del disco viene fermata o portata in pausa per oltre 30 minuti.

### **DISATTIVO**

Scegliere quest'opzione per disattivare lo standby automatico.

# Menu di impostazione

## Cambio del password

Le funzioni di restrizione della visione e di blocco del disco usano lo stesso password. Digitare il password di sei cifre quando venite invitati a farlo. Il password predefinito è 000 000.

- 1 In “PAGINA PREFERENZE”, premere ▲/▼ per evidenziare [PASSWORD], poi premere ► per scegliere [CAMBIA].



\*: [SOTTOTIT DIVX] è disponibile per i modelli diversi dal modello per la Corea.

- 2 Premere **ENTER** per passare alla “Pagina di cambio del password”.

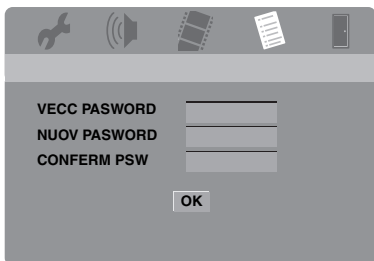

- 3 Usare i **pulsanti numerici (0-9)** per digitare il password a sei cifre vecchio.
  - La prima volta, digitare “000 000”.
  - Se si dimentica il password a sei cifre, digitare “000 000”.

- 4 Digitare le sei cifre del nuovo password.
- 5 Digitare di nuovo le sei cifre per confermare il password usato.
- 6 Premere **ENTER** per confermare il password nuovo.
  - Il nuovo password a sei cifre è ora valido.

## Reinizializzazione del sistema

È possibile reinizializzare tutte le opzioni e le impostazioni personali sui valori predefiniti salvo [PASSWORD], [CONT GENITORI] e [BLOCCA DISCO].



- 1 In “PAGINA PREFERENZE”, premere ▲/▼ per scegliere [PREDEFINITO], e poi ► per scegliere [INIZIALIZZA].
- 2 Premere **ENTER**.
  - Tutte le impostazioni sono tornate ai valori predefiniti.



Questi codici possono venire usati per scegliere altre lingue. Questo non influenza le opzioni in “AUDIO”, “SOTTOTIT” o “MENU DISCO”.

Abkhaziano	6566	Gaelico scozzese	7168	Moldavo	7779	Swahili	8387
Afar	6565	Galiziano	7176	Mongolo	7778	Swati	8383
Afrikaans	6570	Georgiano	7565	Nauru	7865	Svedese	8386
Albanese	8381	Giapponese	7465	Navaho	7886	Tagalog	8476
Amarico	6577	Giavanese	7486	Navajo	7886	Tahitiano	8489
Arabo	6582	Gikuyu	7573	Ndebele settentrionale	7868	Tajik	8471
Armeno	7289	Greco	6976	Ndebele meridionale	7882	Tailandese	8472
Assamese	6583	Guarani	7178	Ndonga	7871	Tamil	8465
Avestan	6569	Gujarati	7185	Ndebele settentrionale	7868	Tatar	8484
Aymara	6589	Hausa	7265	Nepalese	7869	Tedesco	6869
Azerbaigiano	6590	Herero	7290	Norvegese	7879	Telugu	8469
Bashkir	6665	Hindi	7273	Norvegese Bokmål	7866	Tibetano	6679
Basco	6985	Hiri Motu	7279	Norvegese Nynorsk	7878	Tigrinya	8473
Bielorusso	6669	Ido	7379	Nyanja	7889	Tongano (Isole Tonga)	8479
Bihari	6672	Indonesiano	7368	Occitano (post 1500)	7967	Tsong	8483
Birmano	7789	Inglese	6978	Olandese	7876	Tswana	8478
Bislama	6673	Interlingua (Internazionale)	7365	Oriya	7982	Turco	8482
Bengalese	6678	Interlingue	7369	Oromo	7977	Turkmeno	8475
Bosniaco	6683	Inuktitut	7385	Ossetico	7983	Twi	8487
Bretone	6682	Inupiaq	7375	Pali	8073	Uighur	8571
Bulgaro	6671	Islandese	7383	Panjabi	8065	Ucraino	8575
Castigliano	6983	Italiano	7384	Pashto	8083	Ungherese	7285
Catalano	6765	Kalaallisut	7576	Persiano	7065	Urdu	8582
Ceceno	6769	Kannada	7578	Polacco	8076	Uzbeco	8590
Chamorro	6772	Kashmiri	7583	Portoghese	8084	Vallone	8765
Chewa	7889	Kazakh	7575	Provenzale	7967	Vecchio bulgaro	6785
Chichewa	7889	Khmer	7577	Quechua	8185	Vecchio slavnico ecclesiastico	6785
Chuang	9065	Kikuyu	7573	Reto-Romancio	8277	Vecchio slavnico	6785
Chuvash	6786	Kinyarwanda	8287	Rumeno	8279	Vietnamita	8673
Cinese	9072	Kirghiso	7589	Rundi	8278	Volapük	8679
Coreano	7579	Komi	7586	Russo	8285	Wolof	8779
Cornovallese	7587	Kuanyama	7574	Sami settentrionale	8369	Xhosa	8872
Corso	6779	Lao	7679	Samoano	8377	Yiddish	8973
Croato	7282	Latino	7665	Sango	8371	Yoruba	8979
Curdo	7585	Lettone	7686	Sanscrito	8365	Zhuang	9065
Danese	6865	Limburghese	7673	Sardo	8367	Zulu	9085
Dzongkha	6890	Lingala	7678	Serbo	8382		
Ebraico	7269	Lituano	7684	Shona	8378		
Esperanto	6979	Lussemburghese	7666	Sindhi	8368		
Estone	6984	Macedone	7775	Singalese	8373		
Faroese	7079	Malagasy	7771	Slavo ecclesiastico	6785		
Fijiano	7074	Malese	7783	Slavnico ecclesiastico	6785		
Finlandese	7073	Malayalam	7776	Slovacco	8375		
Francese	7082	Maltese	7784	Sloveno	8376		
Frisone	7089	Manx	7186	Somalo	8379		
Gaelico	7168	Maori	7773	Sotho, Southem	8384		
Gaelico irlandese	7165	Marathi	7782	Spagnolo	6983		
Gaelico gallese	6789	Marshallese	7772	Sundanese	8385		

# Diagnostica

Se questa unità non funziona a dovere, consultare la tabella che segue. Se il problema accusato non viene trattato o se i rimedi proposti non servono, portare quest'unità in modalità di attesa, scollegare il cavo di alimentazione ed entrare in contatto col rivenditore autorizzato o centro assistenza Yamaha più vicino.

Problema	Rimedio
Quest'unità non si accende	Collegare il cavo di alimentazione in modo corretto.
	Premere <b>STANDBY/ON</b> del pannello anteriore per accendere l'apparecchio.
Questo apparecchio non può leggere un CD o DVD	Prima di concludere che si tratta di un guasto, usare un pulente per lenti CD/DVD per pulire la lente.
"NO DISC" appare sul display del pannello anteriore	Controllare che il disco sia stato caricato correttamente.
"UN DISC" appare sul display del pannello anteriore	Il tipo di disco caricato non è supportato da questo apparecchio. Controllare il tipo di disco (consultare "Formato dei dischi riproducibili" a pagina 4).
Il disco o file non viene riprodotto	I CD-R/RW, DVD+R/RW/R DL e DVD-R/RW/R DL possono venire riprodotti solo se finalizzati.
	Controllare che il disco abbia l'etichetta in alto.
	Controllare se il disco è difettoso provandone un altro.
	Se si sono registrati i dischi di file JPEG, MP3 o WMA da sé, controllare che contengano almeno dieci file JPEG o cinque file MP3/WMA.
	Controllare il codice di regione (consultare "Codici di regione" a pagina 3).
	Per quanto riguarda i file MP3/WMA, controllare che la frequenza di scansione ed il bitrate siano compatibili con quest'unità.
	Per i file JPEG, controllare che la risoluzione sia compatibile con quest'unità (consultare "Dati tecnici" a pagina 48).
	Per i file WMA/WMV, controllare che il file non sia protetto da DRM (Digital Rights Management).
	Per i file WMV, controllare che il file sia stato codificato in WMV9.
	Per i file WMV, controllare che il file non sia Advanced Profile.
Per i file WMV, controllare che la risoluzione del file sia 720 x 480/720 x 576 pixel o inferiore.	
Nessuna immagine	Per scegliere correttamente il canale di ingresso video, consultare il manuale in dotazione al televisore. Cambiare il canale del televisore fino a che compare la schermata del DVD.
	Accendere il televisore.
	Controllare i collegamenti video.
Nessuna immagine viene visualizzata se si fanno collegamenti HDMI (usando prese HDMI)	Per cambiare [VIDEO HDMI] in [AUTO], fare quanto segue. <ol style="list-style-type: none"> <li>1. Premere <b>OPEN/CLOSE</b> () del pannello anteriore e mantenere premuto  del telecomando per fare aprire il piatto portadisco.</li> <li>2. Premere il pulsante  del telecomando.</li> <li>3. Premere il pulsante <b>SUBTITLE</b> del telecomando.</li> </ol>

Problema	Rimedio
<b>Nessuna immagine viene visualizzata se non si usano collegamenti per scansione progressiva (attraverso le prese video component)</b>	Per disattivare la scansione progressiva, fare quanto segue. <ol style="list-style-type: none"> <li>1. Premere <b>OPEN/CLOSE</b> (  ) del pannello anteriore e mantenere premuto  del telecomando per fare aprire il piatto portadisco.</li> <li>2. Premere il pulsante  del telecomando.</li> <li>3. Premere <b>ZOOM</b> del telecomando per disattivare la scansione progressiva.</li> </ol>
<b>Immagine del tutto distorta, in bianco e nero o nessuna immagine</b>	Controllare che il disco sia compatibile con quest'unità (consultare "Formato dei dischi riproducibili" a pagina 4). Controllare che il tipo di televisore impostato con quest'unità corrisponda al tipo di disco e di televisore (consultare "Impostazione del sistema di colore del televisore" a pagina 14). Impostare [TIPO TV] nel modo seguente. <ol style="list-style-type: none"> <li>1. Premere <b>OPEN/CLOSE</b> (  ) del pannello anteriore e mantenere premuto  del telecomando per fare aprire il piatto portadisco.</li> <li>2. Premere il pulsante  del telecomando.</li> <li>3. Premere il pulsante <b>AUDIO</b> del telecomando.</li> </ol>
<b>Immagine distorta</b>	Occasionalmente, una piccola quantità di distorsione può apparire a prescindere dal disco riprodotto. Questo non è però un guasto. Controllare i collegamenti video.
<b>L'immagine si congela momentaneamente durante la riproduzione</b>	Controllare se il disco è sporco o graffiato e passarlo con un panno pulito dal centro all'esterno. Per WMV/DivX®, l'abbassamento del bitrate potrebbe far migliorare il problema.
<b>Le immagini HD JPEG non possono venire visualizzate</b>	Controllare che [JPEG HD] sia regolato su [ATTIVO] (vedi pagina 37). Il tempo richiesto per la lettura del disco può superare i 30 secondi. I file musicali MP3 e quelli di immagini HD JPEG non possono venire riprodotti contemporaneamente.
<b>La schermata non è naturale o i sottotitoli vengono visualizzati solo parzialmente sul televisore o non vengono visualizzati affatto</b>	Controllare che le impostazioni del televisore di quest'unità corrispondano alle dimensioni effettive del televisore (consultare "Regolazione della visualizzazione sul televisore" a pagina 33). Cambiare le dimensioni e le proporzioni impostate per il televisore.
<b>Suono distorto o assente</b>	Regolare il volume di riproduzione. Controllare che i diffusori siano collegati correttamente. Controllare i collegamenti audio. Per quanto riguarda i file MP3/WMA, controllare che la frequenza di scansione ed il bitrate siano compatibili con quest'unità (consultare "Dati tecnici" a pagina 48). Per WMV/DivX®, registrare il file sul proprio dispositivo USB ad un bitrate più basso.
<b>Nessun audio digitale viene emesso</b>	Controllare i collegamenti digitali. Se si riproduce segnale DTS, controllare che il ricevitore possa decodificare DTS e che [USCITA DIGITAL] sia impostato su [TUTTE] (vedi pagina 32). Controllare che il formato audio della lingua scelta sia compatibile col ricevitore.
<b>Nessun suono durante la riproduzione di film DivX®</b>	Il codice audio potrebbe non essere supportato da quest'unità.
<b>Quest'unità non risponde al telecomando</b>	Puntare il telecomando direttamente sul sensore del pannello anteriore. Ridurre la distanza dal telecomando a quest'unità. Sostituire le batterie del telecomando. Reinscrivere le batterie con le polarità (+/-) orientate correttamente.

# Diagnostica

Problema	Rimedio
<b>I pulsanti non funzionano</b>	Per reinizializzare completamente questa unità, scollegare il cavo di alimentazione dalla presa di corrente alternata per 5 – 10 secondi, ricollegarlo e riaccendere questa unità.
<b>Quest'unità non risponde ad alcuni comandi durante la riproduzione</b>	Certe operazioni non sono permesse dal disco. Consultarne la custodia.
<b>Alcune voci del menu non possono venire scelte</b>	Prima di scegliere il menu di impostazione, premere due volte  del telecomando.
	Certi dischi possono non permettere la scelta di certe parti del menu.
<b>Il proprio dispositivo USB non viene riconosciuto</b>	Controllare che il dispositivo USB sia collegato correttamente.
	Alcuni dispositivi USB possono non essere utilizzabili anche se sono dispositivi di memoria di massa USB.
	Portare questo apparecchio in modalità di attesa, poi riaccenderlo.
	Scollegare il proprio dispositivo USB quando questo apparecchio si trova in modalità di attesa, poi ricollegarlo e riaccendere questo apparecchio.
	Collegare l'adattatore CA, se fosse fornito in dotazione al proprio dispositivo USB.
	Se "Dispositivo non compatibile." appare sullo schermo del televisore, controllare se il proprio dispositivo USB è supportato da questo apparecchio (consultare "Dispositivi USB supportati" a pagina 23).
<b>Questa unità non registra brani di CD sul dispositivo USB</b>	Controllare che il dispositivo USB sia collegato correttamente.
	Controllare che il proprio dispositivo USB sia compatibile con quest'unità.
	Brani protetti dal sistema SCMS (Serial Copy Management System) non sono registrabili.
	Dischi musicali protetti dalla copia incompatibili con lo standard CDDA non sono registrabili.



Problema	Rimedio
<p><b>Questa unità smette di registrare brani di CD sul dispositivo USB</b></p>	<p>Se sullo schermo del televisore appare “N. max. file rag.”, cancellare qualsiasi file non necessario oppure creare una cartella nuova e spostare in essa alcuni file in modo che il numero di file in un root directory del proprio dispositivo USB sia ridotto. Questa unità è in grado di registrare fino a 648 file in ciascun root directory. Se questo messaggio appare, premere <b>ENTER</b> per cancellare la registrazione.</p>
	<p>Se sullo schermo del televisore appare “USB pieno”, cancellare qualsiasi file non necessario in modo che vi sia spazio sufficiente nel proprio dispositivo USB. Se questo messaggio appare, premere <b>ENTER</b> per cancellare la registrazione.</p>
	<p>Se sullo schermo del televisore appare “N. max. brani rag.”, rinominare “TRACK999” usando il PC, ecc., oppure creare una cartella nuova e spostare in essa alcuni file. Se questo messaggio appare, premere <b>ENTER</b> per cancellare la registrazione.</p>
	<p>Se sullo schermo del televisore appare “Errore disp. USB”, controllare i collegamenti tra questa unità e il proprio dispositivo USB. Se questo messaggio appare, premere <b>ENTER</b> per cancellare la registrazione.</p>
	<p>Se sullo schermo del televisore appare “Errore disco”, controllare se il disco presenta impronte digitali/graffi e pulirlo con un panno morbido dal centro verso l’esterno. Se questo messaggio appare, premere <b>ENTER</b> per cancellare la registrazione.</p>
	<p>Se sullo schermo del televisore appare “Perché protetto da copia”, controllare che il brano non sia protetto da SCMS (Serial Copy Management System). I brani protetti da SCMS non sono registrabili. Se questo messaggio appare, premere <b>ENTER</b> per cancellare la registrazione.</p>
<p><b>Il file MP3 registrato sul proprio dispositivo USB utilizzando “REGISTR. MP3”, non viene riprodotto oppure la riproduzione si interrompe</b></p>	<p>Se la registrazione è stata cancellata, la riproduzione si interrompe nel punto della cancellazione. Proare a registrare di nuovo.</p>
	<p>Se durante la registrazione sullo schermo del televisore è apparso “USB pieno”, “Errore disp. USB”, o “Errore disco”, i file creati non possono essere riprodotti. Vedere “Questa unità smette di registrare brani di CD sul dispositivo USB” per risolvere il problema e quindi provare a registrare di nuovo.</p>
<p><b>Il suono della musica registrata sul dispositivo USB è di scarsa qualità, salta o contiene disturbi inaspettati</b></p>	<p>Controllare il CD (ciò la qualità del suono, o presenza di disturbi o impronte digitali/graffi).</p>

## ■ Analogico

Segnale audio che non è stato convertito in valori numerici. Il suono analogico varia, mentre quello digitale ha valori numerici fissi. Queste prese mandano audio ai due canali sinistro e destro.

## ■ Rapporto di forma

Il rapporto fra l'altezza e la larghezza dell'immagine. Il rapporto di forma orizzontale/verticale di un televisore convenzionale è 4:3 e quello dei televisori widescreen è 16:9.

## ■ Prese di uscita audio

Prese sul retro del lettore DVD che mandano segnale audio ad un altro sistema (televisore, impianto stereo, ecc.).

## ■ Bit rate

La quantità di dati usata per rappresentare una certa quantità di musica, misurato in kilobit per secondo o kbps. Inoltre, rappresenta la velocità di registrazione. In generale, più alto il bit rate o la velocità di registrazione e migliore è il suono. I bit rate più elevati però richiedono più spazio su disco.

## ■ Capitolo

Le sezioni che compongono un film o un brano musicale su un DVD sono più piccole dei titoli. Queste sezioni di titolo si chiamano capitoli. A ciascun capitolo viene assegnato un numero di capitolo che ne permette la localizzazione rapida.

## ■ Prese di uscita video component

Prese sul retro del lettore DVD che mandano immagini video di alta qualità ad un televisore che possieda prese di ingresso video component (R/G/B, Y/Pb/Pr, ecc.).

## ■ Menu del disco

Una schermata preparata sul disco per permettere la scelta di immagini, suoni, sottotitoli, angolazioni, ecc. da un DVD.

## ■ Digital

Segnale convertito in valori numerici. L'audio digitale è disponibile solo usando prese di uscita audio digitali. Queste prese emettono audio in vari canali e non solo in due come con i segnali analogici.

## ■ DivX®

DivX® è una tecnologia multimediale molto nota creata da DivX, Inc. I file multimediali DivX® contengono video altamente compresso con una qualità visiva elevata, pur mantenendo ridotte le dimensioni del file. I file DivX® possono includere anche funzioni multimediali avanzate, quali menu, sottotitoli e tracce audio alternative. Molti file multimediali DivX® possono essere scaricati online; inoltre, è possibile creare file DivX® con contenuti personalizzati grazie agli strumenti di facile utilizzo disponibili presso il sito DivX.com.

## ■ DivX® Ultra

I prodotti DivX® Ultra Certified garantiscono una migliore riproduzione con caratteristiche avanzate supportate dal DivX® Media Format. Le caratteristiche principali sono menu video interattivi, i sottotitoli, le piste audio alternative, i tag video ed i punti di capitolo.

## ■ DMF (DivX® Media Format)

Il formato DivX® Media Format supporta caratteristiche avanzate e controlli avanzati ed interattivi: menu video interattivi, punti di capitolo, sottotitoli multilingue e piste audio alternative.

## ■ Dolby Digital

Un sistema surround sviluppato dalla Dolby Laboratories che contiene fino a sei canali audio digitali (anteriori sinistro e destro, surround sinistro e destro, centrale e subwoofer).

## ■ DTS

Digital Theatre Systems. Un sistema surround da cinema diverso da Dolby Digital. Esso viene prodotto da un'azienda diversa.

## ■ HDCP

HDCP (High-bandwidth Digital Content Protection) è uno standard creato dalla Intel Corporation, per criticare video ed audio digitale per proteggerlo dalla duplicazione non autorizzata. Per ulteriori informazioni su HDCP, visitare il sito "www.digital-cp.com".

## ■ HD JPEG

Lo standard HD (High-Definition) JPEG permette la visualizzazione di immagini ad alta risoluzione via collegamenti HDMI.

## ■ HDMI

HDMI (High-Definition Multimedia Interface) è il primo interfaccia AV (audio/video) del tutto digitale, non compresso e supportato dall'industria. Fornendo un'interfaccia fra qualsiasi sorgente AV (ad esempio una set-top box o un ricevitore A/V) ed un monitor audio/video (ad esempio un televisore digitale - DTV), HDMI supporta video standard, potenziato o di alta definizione, oltre a audio digitale multicanale, pur usando un solo cavo. HDMI trasmette tutti gli standard HDTV ATSC (Advanced Television Systems Committee) e supporta l'audio digitale a 8 canali, con larghezza di banda extra per future evoluzioni e potenziamenti.

Se usato insieme al sistema HDCP (High-bandwidth Digital Content Protection), HDMI garantisce un'interfaccia audi/video sicuro che dà le garanzie necessarie a fornitori di contenuto. Per maggiori informazioni su HDMI, visitare il sito HDMI presso "www.hdmi.org".

### ■ Menu interattivi

I menu video interattivi offrono convenienza e caratteristiche senza precedenti per la navigazione e l'uso di bonus, la scelta di piste audio e la scelta di sottotitoli.

### ■ JPEG

Un formato di compressione di immagini estremamente comune. Questo metodo di comprimere immagini è stato formulato dal Joint Photographic Expert Group, e comprime fortemente le immagini con limitatissima perdita di qualità.

### ■ MP3

Un formato di compressione di file audio. "MP3" sta per Motion Picture Experts Group 1 (o MPEG-1) Audio Layer 3. Usando il formato MP3 un CD-R o CD-RW può contenere fino a dieci volte più dati.

### ■ Restrizione della visione

Una funzione dei DVD che ne limita la visione a seconda di limiti prefissati. La restrizione varia da disco a disco; quando è attivata, la riproduzione non ha luogo se il livello di restrizione del programma da riprodurre è superiore a quello impostato dall'utente.

### ■ PCM (Pulse Code Modulation)

Un sistema per convertire il segnale audio analogico in segnale digitale per processarlo successivamente e con nessuna compressione dei dati.

### ■ Playback control (PBC)

Si riferisce al segnale registrato su video CD o SVCD per permettere il controllo della riproduzione. Usando schermate di menu registrate su Video CD o SVCD che supportano la funzione PBC, potete controllare interattivamente la riproduzione e ricercare punti particolari.

### ■ Play list

Una lista di titoli da riprodurre in un certo ordine. Quest'opzione è disponibile solo con il formato VR e deve venire creata in anticipo.

### ■ Scansione progressiva

Visualizza tutte le righe orizzontali di un'immagine in una volta. Questo apparecchio può convertire il video interlacciato da un DVD in video progressivo e mandarlo ad uno schermo compatibile col formato progressivo. Aumenta fortemente la riproduzione verticale.

### ■ Codici di regione

Un sistema che permette solo la riproduzione di dischi di certe regioni. Quest'unità riproduce solo dischi con codici di regione compatibili. Potete trovare il codice di regione della vostra unità sulla sua etichetta. Alcuni dischi sono compatibili con più di una regione o con tutte (dischi TUTTI).

### ■ S-video

Produce segnale più chiaro mandando i segnali di luminanza e cromaticità per fili separati. Potete usare il formato S-video solo se il televisore ha una presa di ingresso S-video.

### ■ Surround

Un sistema per creare campi sonori tridimensionali convincenti attraverso vari diffusori posti attorno all'ascoltatore.

### ■ Titolo

La sezione più lunga di un film o programma musicale su DVD o, nel caso di materiale audio, un intero album. A ciascun titolo viene assegnato un numero che ne permette la localizzazione rapida.

### ■ Presa di uscita video

Preso sul retro del lettore DVD che manda video ad un televisore.

### ■ Formato VR (Video Recording)

Un formato che permette di creare DVD editabili anche in seguito.

# Dati tecnici

## FORMATO DEI DISCHI RIPRODUCIBILI

- DVD-Video
- DVD-R, DVD-RW, DVD-R DL
- DVD+R, DVD+RW, DVD+R DL
- Video CD, SVCD
- CD
- PICTURE CD
- CD-R, CD-RW
- MP3 (ISO 9660)  
fs 32, 44,1, 48 kHz ..... 96-320 kbps
- WMA  
fs 44,1 kHz ..... 64-192 kbps  
fs 48 kHz ..... 128-192 kbps
- WMV ..... 720 x 480/720 x 576 pixel o meno
- DivX®
- JPEG ..... 3072 x 2048 pixel o meno

## PRESTAZIONI VIDEO

- Uscita video (CVBS) ..... 1 Vpp a 75 ohm
- Uscita S-Video ..... Y: 1 Vpp a 75 ohm  
C: 0,3 Vpp a 75 ohm
- Prese di uscita video component ..... Y: 1 Vpp a 75 ohm  
Pb/Cb (Pb), Pr/Cr (Pr): 0,7 Vpp a 75 ohm
- Uscita RGB (Scart) (solo modelli per l'Europa e la Russia)  
..... Y: 0,7 Vpp a 75 ohm

## FORMATO AUDIO

- Digital  
Dolby Digital, DTS ..... Segnale digitale compresso  
PCM ..... fs 44,1, 48, 96 kHz/16, 20, 24 bit
- Audio analogico ..... Stereo

## PRESTAZIONI AUDIO

- Convertitore DA ..... 24 bit
- Rapporto S/R (1 kHz) ..... 105 dB
- Gamma dinamica (1 kHz) ..... 97 dB
- DVD ..... fs 96 kHz, 2 Hz-44 kHz/fs 48 kHz, 2 Hz-22 kHz
- SVCD ..... fs 48 kHz, 2 Hz-22 kHz/  
fs 44,1 kHz, 2 Hz-20 kHz
- CD, VCD ..... fs 44,1 kHz, 2 Hz-20 kHz
- Distorsione e rumore (1 kHz) ..... 0,0035%

## APPLICAZIONI MULTIMEDIALI

- Collegamenti ..... Dispositivi di memoria di massa USB
- Formati riprodotti (dispositivo USB)  
MP3 ..... fs 32, 44,1, 48 kHz/96-320 kbps  
WMA ..... fs 44,1 kHz/64-192 kbps,  
fs 48 kHz/128-192 kbps  
WMV ..... 720 x 480/720 x 576 pixel o meno  
DivX®  
JPEG ..... 3072 x 2048 pixel o meno

## STANDARD DI TELEVISIONE

- Numero di linee ..... PAL: 625, NTSC: 525
- Frequenza verticale ..... PAL: 50 Hz, NTSC: 60 Hz
- Riproduzione ..... Multi-standard (PAL/NTSC)

## COLLEGAMENTI

- Uscita video ..... RCA/Fono x 1 (gialla)
- Uscita S-Video ..... Spinotto mini DIN, 4 piedini x 1
- Uscita video component  
Uscita Y ..... RCA/Fono x 1 (verde)  
Uscita Pb/Cb (Pb) ..... RCA/Fono x 1 (blu)  
Uscita Pr/Cr (Pr) ..... RCA/Fono x 1 (rossa)
- SCART (Solo modelli per l'Europa e la Russia)  
..... Euroconnettore x 1
- Uscita audio (L+R) ..... RCA/Fono x 1 paio (bianca/rossa)
- Uscita digitale  
Coassiale ..... RCA/Fono x 1  
(IEC60958 per CDDA, LPCM / IEC61937 per  
Dolby Digital, DTS)  
HDMI ..... Tipo A x 1
- USB ..... Tipo A x 1
- Telecomando  
Ingresso .....  $\phi$  Mini spinotto da 3,5 mm x 1  
Uscita .....  $\phi$  Mini spinotto da 3,5 mm x 1

## CABINET

- Dimensioni (L x P x A) ..... 435 x 310 x 51 mm
- Peso ..... Circa 2,6 kg

## ALIMENTAZIONE

- Presa di corrente  
Modelli per U.S.A. e Canada ..... C.a. da 120 V, 60 Hz  
Modelli per l'Europa e la Russia  
..... C.a. da 230 V, 50 Hz  
Modelli per Asia e America centrale e meridionale  
..... C.a. da 110-240 V, 50 Hz/60 Hz  
Modello per Australia ..... C.a. da 230-240 V, 50 Hz  
Modello per la Corea ..... C.a. da 110-240 V, 60 Hz
- Consumo ..... Circa 16 W
- Consumo standard ..... Meno di 1 W

## LASER

Tipo	Laser a semiconduttori GaAs/ GaAlAs
Lunghezza d'onda	650 nm (DVD) 780 nm (VCD/CD)
Potenza d'uscita	7 mW (DVD) 10 mW (VCD/CD)
Convergenza raggi	60 gradi

Dati tecnici soggetti a modifiche senza preavviso.

## Garanzia limitata per l'Area Economica Europea (AEE) e la Svizzera

Vi ringraziamo per aver scelto un prodotto Yamaha. Nel caso raro in cui il vostro prodotto abbia bisogno di riparazioni in garanzia, entrare in contatto con il negozio in cui era stato acquistato. Se si avessero difficoltà, entrare in contatto con il rappresentante di Yamaha per il proprio paese. Sono disponibili maggiori dettagli nel nostro sito (<http://www.yamaha-hifi.com/> o <http://www.yamaha-uk.com/>, per i residenti nel Regno Unito).

Il prodotto viene garantito esente da difetti di fabbricazione e di materiali per un periodo di due anni a partire dalla data di acquisto originale. Yamaha si impegna, entro i limiti delle condizioni illustrate di seguito, a riparare (o sostituire, a discrezione esclusiva di Yamaha) il prodotto difettoso o qualsiasi sua parte senza alcun addebito per le parti o per il lavoro. Yamaha si riserva il diritto di sostituire un prodotto con uno di tipo, valore e/o condizione simile nel caso un modello particolare non sia più in produzione o sia considerato troppo costoso da riparare.

### Condizioni della garanzia

1. La fattura o ricevuta originale di pagamento (recante la data di acquisto, il numero di codice del prodotto e il nome del negozio di acquisto) DEVE accompagnare sempre il prodotto difettoso unita ad una dichiarazione descrittiva del problema accusato. In mancanza di prova esaustiva dell'avvenuto acquisto, Yamaha si riserva in diritto di rifiutare di fornire riparazioni gratuite ed il prodotto può venire restituito a spese dell'utente.
2. Il prodotto DEVE essere stato acquistato da un rivenditore Yamaha AUTORIZZATO all'interno dell'Area Economica Europea (EEA) o in Svizzera.
3. Il prodotto non deve essere modificato o alterato se non dietro autorizzazione scritta di Yamaha.
4. Quanto segue viene escluso dalla presente garanzia:
  - a. Manutenzione periodica e riparazioni o sostituzione di pezzi dovute a normale invecchiamento.
  - b. **Danni risultato di:**
    - (1) Riparazioni eseguite dal cliente stesso o da terze parti non autorizzate.
    - (2) Imballaggio o trattamento inadeguato nel corso della spedizione del prodotto da parte del cliente. Tener presente che, al momento dell'invio del prodotto per riparazioni, è responsabilità del cliente l'assicurarsi che questo sia imballato adeguatamente.
    - (3) L'uso scorretto, compresi ma senza limitazioni (a) il mancato uso del prodotto per il suo scopo previsto o in accordo con le istruzioni di Yamaha per l'uso corretto, la manutenzione e la conservazione e (b) l'installazione o uso del prodotto in modo non conforme agli standard tecnici e di sicurezza in vigore nel paese di uso.
    - (4) Gli incidenti, i fulmini, l'acqua, gli incendi, la ventilazione scorretta, la perdita di acido dalle batterie o qualsiasi altra causa non sotto il controllo di Yamaha.
    - (5) Difetti di un sistema nel quale il prodotto è stato incorporato e/o incompatibilità con prodotti di terze parti.
    - (6) L'uso di un prodotto importato nella AEE e/o in Svizzera, non prodotto da Yamaha, nel caso il prodotto non sia conforme agli standard tecnici o di sicurezza del paese di uso e/o alle caratteristiche tecniche standard dei prodotti Yamaha da vendersi nell'AEE e/o in Svizzera.
    - (7) Prodotti non legati al campo AV (Audio Video).  
(I prodotti soggetti allo "Yamaha AV Guarantee Statement" sono definiti nel sito <http://www.yamaha-hifi.com/>, o <http://www.yamaha-uk.com/> nel caso dei residenti nel Regno Unito.)
5. Dove i termini della garanzia differiscono fra il paese di acquisto e il paese di uso del prodotto, vale la garanzia del paese di uso.
6. Yamaha non può venire considerata responsabile di perdite o danni, diretti, indiretti, consequenziali o di altro tipo, se non in termini di riparazione o sostituzione del prodotto.
7. Fare una copia di riserva di impostazioni o dati personalizzati, dato che Yamaha non può venire considerata responsabile di qualsiasi alterazione o perdita di tali impostazioni o dati.
8. Questa garanzia non influenza i diritti statutari dell'utente stabiliti dalle leggi applicabili in vigore o i diritti sul negoziante derivanti dal contratto di vendita/acquisto.

# PRECAUCIÓN: LEA LAS INDICACIONES SIGUIENTES ANTES DE UTILIZAR ESTA UNIDAD.

- 1 Para asegurar el mejor rendimiento de esta unidad, lea atentamente este manual. Y luego guárdelo en un lugar seguro para poder consultarlo en el futuro en caso de ser necesario.
- 2 Instale la unidad en un lugar bien ventilado, fresco, seco y limpio — lejos de la luz solar directa, fuentes de calor, vibraciones, polvo, humedad, o frío. En el mueble, deje al menos 2,5 cm de espacio libre alrededor de la unidad para conseguir una ventilación adecuada.
- 3 Coloque esta unidad lejos de otros aparatos eléctricos, motores o transformadores, para evitar así los ruidos de zumbido.
- 4 No exponga esta unidad a cambios bruscos de temperaturas, del frío al calor, ni lo coloque en lugares muy húmedos (una habitación con deshumidificador, por ejemplo), para impedir así que se forme condensación en su interior, lo que podría causar una descarga eléctrica, un incendio, daños en la unidad y/o lesiones a las personas.
- 5 Evite instalar esta unidad en un lugar donde puedan caerle encima objetos extraños o donde quede expuesto al goteo o a la salpicadura de líquidos. Encima de esta unidad no ponga:
  - Otros componentes, porque pueden causar daños y/o decoloración en la superficie de esta unidad.
  - Objetos con fuego (velas, por ejemplo), porque pueden causar un incendio, daños en la unidad y/o lesiones a las personas.
  - Recipientes con líquidos, porque pueden caerse y derramar el líquido, causando descargas eléctricas al usuario y/o dañando la unidad.
- 6 No tape esta unidad con un periódico, mantel, cortina, etc. para no impedir el escape del calor. Si aumenta la temperatura en el interior de la unidad, esto puede causar un incendio, daños en la unidad y/o lesiones a las personas.
- 7 No enchufe esta unidad a una toma de corriente hasta después de haber terminado todas las conexiones.
- 8 No ponga la unidad al revés. Podría recalentarse y posiblemente causar daños.
- 9 No utilice una fuerza excesiva con los conmutadores, los controles y/o los cables.
- 10 Cuando desconecte el cable de la alimentación de la toma de corriente, sujete la clavija y tire de ella; no tire del propio cable.
- 11 No limpie esta unidad con disolventes químicos porque podría estropear el acabado. Utilice un paño limpio y seco para limpiar la unidad.
- 12 Utilice solamente la tensión especificada en esta unidad. Utilizar la unidad con una tensión superior a la especificada resulta peligroso y puede producir un incendio, daños en la unidad y/o lesiones a las personas. Yamaha no se hará responsable de ningún daño debido al uso de esta unidad con una tensión diferente de la especificada.
- 13 No intente modificar ni arreglar esta unidad. Póngase en contacto con el personal de servicio Yamaha cualificado cuando necesite realizar alguna reparación. La caja no deberá abrirse nunca por ninguna razón.
- 14 Cuando no piense utilizar esta unidad durante mucho tiempo (es decir, cuando se ausente de casa por vacaciones, etc.) desconecte el cable de alimentación de la toma de corriente.
- 15 Asegúrese de leer la sección “Solución de problemas” antes de dar por concluido que su unidad está averiado.
- 16 Antes de trasladar esta unidad, pulse STANDBY/ON para ponerlo en el modo de espera, y luego desconecte el cable de alimentación de CA de la toma de corriente.
- 17 Instale esta unidad cerca de la toma de CA, donde se pueda llegar fácilmente a la clavija de alimentación de CA.
- 18 Y las pilas no deberán exponerse a un calor excesivo como, por ejemplo, el que producen los rayos del sol, el fuego y similares.

Esta unidad no se desconecta de la fuente de alimentación de CA si está conectado a una toma de corriente, aunque esté apagado. A este estado se le llama modo de espera. En este estado, esta unidad ha sido diseñado para que consuma una cantidad de corriente muy pequeña.

## ADVERTENCIA

PARA REDUCIR EL RIESGO DE INCENDIO O DESCARGA ELÉCTRICA, NO EXPONGA ESTA UNIDAD A LA LLUVIA NI A LA HUMEDAD.

## SEGURIDAD CONTRA LA RADIACIÓN LÁSER

Esta unidad utiliza rayos láser. Debido a la posibilidad de que se produzcan daños en los ojos, la extracción de la cubierta de la unidad o las reparaciones solamente deberán ser realizadas por un técnico cualificado.

## PELIGRO

Esta unidad emite radiación láser visible cuando se abre. Evite la exposición directa a los rayos láser. Cuando esta unidad esté enchufada a una toma de corriente, no ponga sus ojos cerca de la abertura de la bandeja del disco ni otras aberturas para mirar al interior.

<b>Introducción</b> .....	<b>3</b>
<b>Acerca de este manual</b> .....	<b>3</b>
<b>Accesorios suministrados</b> .....	<b>3</b>
<b>Códigos de región</b> .....	<b>3</b>
<b>Formatos de discos reproducibles</b> .....	<b>4</b>
<b>Limpieza de discos</b> .....	<b>4</b>
<b>Información de patente</b> .....	<b>5</b>

<b>Controles de funcionamiento</b> .....	<b>6</b>
<b>Panel delantero</b> .....	<b>6</b>
<b>Panel trasero</b> .....	<b>7</b>
<b>Mando a distancia</b> .....	<b>8</b>

## **Conexiones** .....

<b>Notas generales sobre las conexiones</b> .....	<b>9</b>
<b>Conexiones de audio</b> .....	<b>9</b>
Conexión digital .....	9
Conexión analógica .....	9
<b>Conexiones de vídeo</b> .....	<b>10</b>
Jacks de vídeo componente <A> .....	10
Jack de S-vídeo <B> .....	10
Jack de vídeo compuesto <C> .....	10
Terminal SCART <D> (Modelos de Europa y Rusia solamente) .....	10
<b>Conexión de HDMI</b> .....	<b>11</b>
Jack HDMI .....	11
<b>Otras conexiones</b> .....	<b>12</b>
Puerto USB .....	12
Jacks del mando a distancia .....	12

## **Primeros pasos** .....

<b>Paso 1: Introducción de las pilas en el mando a distancia</b> .....	<b>13</b>
Utilización del mando a distancia .....	13
<b>Paso 2: Encendido de esta unidad</b> .....	<b>13</b>
<b>Paso 3: Ajuste de un tipo/visualización e idioma de TV</b> .....	<b>14</b>
Ajuste de un sistema de color para su TV .....	14
Ajuste de una relación de aspecto para su TV .....	15
Ajuste del idioma OSD .....	15
Ajuste de idioma de audio, subtítulos y menú de disco (DVD-Video solamente) .....	16

## **Operación de reproducción** .....

<b>Operación básica</b> .....	<b>17</b>
Selección de una pista/capítulo .....	17
Búsqueda hacia atrás/adelante .....	17
<b>Funciones de repetición/aleatoria</b> .....	<b>17</b>
Reproducción de repetición/aleatoria .....	17
Repetición de una sección dentro de un capítulo/pista .....	18
<b>Operaciones para la reproducción de vídeo (DVD/VCD/SVCD)</b> .....	<b>18</b>
Utilización del menú de disco .....	18
Reproducción a cámara lenta .....	18
Acercamiento/Alejamiento de imágenes de zoom .....	18
Reanudación de la reproducción desde el último punto donde paró .....	18
Utilización de la visualización en pantalla (OSD) .....	19
<b>Funciones especiales de DVD</b> .....	<b>20</b>
Reproducción por título .....	20
Selección de un idioma de audio/formato y un idioma de subtítulos .....	20
<b>Funciones especiales de VCD/SVCD</b> .....	<b>20</b>
Utilización del menpu de control de reproducción (PBC) .....	20
<b>Reproducción de discos de datos (MP3/WMA/WMV/JPEG/DivX®)</b> .....	<b>21</b>
Selección de una carpeta y pista/archivo .....	21
<b>Funciones especiales de disco de imágenes</b> .....	<b>21</b>
Uso de la función de presentación preliminar .....	21
Acercamiento/Alejamiento de imágenes de zoom .....	22
Reproducción con múltiples ángulos .....	22
Reproducción simultánea de música MP3 e imágenes JPEG .....	22
<b>Funciones especiales de DivX®</b> .....	<b>22</b>
Utilización del menú interactivo .....	22
Selección de un idioma de audio/subtítulos .....	22
<b>Utilización de un dispositivo USB</b> .....	<b>23</b>
Dispositivos USB compatibles .....	23
Reproducción de archivos de datos .....	23

# Índice

<b>Menú de preparación</b> .....	<b>25</b>
<b>Perspectiva general del menú</b> .....	<b>25</b>
<b>Operación del menú de preparación</b> .....	<b>27</b>
<b>Menú de preparación general</b> .....	<b>28</b>
Bloqueo/Desbloqueo del disco para reproducirlo	...28
Grabación de pistas de CD en su dispositivo USB	...28
Programación de pistas de discos (excepto MP3/WMA/WMV/JPEG/DivX®) .....	30
Control de brillo del visualizador del panel delantero .....	30
Idioma OSD .....	30
Ajuste del salvapantallas .....	31
Ajuste del temporizador para dormir .....	31
Visualización del código de registro DivX® VOD ...	31
<b>Menú de preparación de audio</b> .....	<b>31</b>
Ajuste de la salida analógica .....	31
Ajuste de la salida digital .....	32
Encendido/Apagado del audio HDMI .....	32
Activa o desactiva el modo nocturno .....	33
<b>Menú de preparación de vídeo</b> .....	<b>33</b>
Tipo de TV .....	33
Ajuste de la visualización del TV .....	33
Activación/Desactivación de la función de exploración progresiva .....	34
Ajustes de la imagen .....	34
Activa o desactiva el nivel del negro .....	35
Activa o desactiva los subtítulos ocultos .....	35
Cambio entre YUV/RGB (Modelos de Europa y Rusia solamente) .....	36
Ajuste de vídeo HDMI .....	36
<b>Menú de preparación de preferencias</b> ....	<b>37</b>
Menú de audio, subtítulos y disco .....	37
Restricción de reproducción con control de los padres .....	37
Selección de reproducción del formato VR .....	38
Selección de menú de disco de datos .....	38
Selección del grupo de subtítulos externos DivX® (excepto el modelo de Corea) .....	38
Selección de la función PBC (control de reproducción) .....	39
Establecimiento de la función de espera automática .....	39
Cambio de contraseña .....	40
Restablecimiento del sistema .....	40

<b>Códigos de idiomas</b> .....	<b>41</b>
---------------------------------	-----------

<b>Solución de problemas</b> .....	<b>42</b>
------------------------------------	-----------

<b>Glosario</b> .....	<b>46</b>
-----------------------	-----------

<b>Especificaciones</b> .....	<b>48</b>
-------------------------------	-----------

## Modelo de Europa

### Información para Usuarios sobre Recolección y Disposición de Equipamiento Viejo y Baterías usadas



Estos símbolos en los productos, embalaje, y/o documentación que se acompañe significan que los productos electrónicos y eléctricos usados y las baterías usadas no deben ser mezclados con desechos hogareños corrientes.



Para el tratamiento, recuperación y reciclado apropiado de los productos viejos y las baterías usadas, por favor llévelos a puntos de recolección aplicables, de acuerdo a su legislación nacional y las directivas 2002/96/EC y 2006/66/EC.



Al disponer de estos productos y baterías correctamente, ayudará a ahorrar recursos valiosos y a prevenir cualquier potencial efecto negativo sobre la salud humana y el medio ambiente, el cual podría surgir de un inapropiado manejo de los desechos.



Para mayor información sobre recolección y reciclado de productos viejos y baterías, por favor contacte a su municipio local, su servicio de gestión de residuos o el punto de venta en el cual usted adquirió los artículos.

**Pb**

### [Información sobre la Disposición en otros países fuera de la Unión Europea]

Estos símbolos sólo son válidos en la Unión Europea. Si desea deshacerse de estos artículos, por favor contacte a sus autoridades locales y pregunte por el método correcto de disposición.

### Nota sobre el símbolo de la batería (ejemplos de dos símbolos de la parte inferior)

Este símbolo podría ser utilizado en combinación con un símbolo químico. En este caso el mismo obedece a un requerimiento dispuesto por la Directiva para el elemento químico involucrado.



## Acerca de este manual

Gracias por haber adquirido esta unidad. Este manual de instrucciones explica el funcionamiento básico de esta unidad.

- A menos que se especifique lo contrario, las ilustraciones de este manual se basan en el modelo de Europa.
- Notas con información importante de la seguridad e instrucciones de utilización.
-  indica un consejo para su utilización.
- Este manual se imprime antes de la producción. El diseño y las especificaciones están sujetos a cambios por motivo de mejoras, etc. Si hay diferencias entre el manual y el producto, el producto tiene prioridad.

## Accesorios suministrados

### Modelos de Europa y Rusia















- Mando a distancia
- Dos pilas (AAA, R03, UM-4) para el mando a distancia
- Cable estéreo RCA
- Cable de vídeo compuesto

### Para los modelos de EE.UU., Canadá, Centroamérica y Sudamérica, Australia, Asia y Corea

- Mando a distancia
- Dos pilas (AAA, R03, UM-4) para el mando a distancia
- Cable de audio/vídeo

## Códigos de región

Esta unidad ha sido diseñada para soportar el sistema de administración de regiones. Compruebe el número del código de región en la caja del disco DVD. Si el número no coincide con el número de región de la unidad (vea la tabla de abajo o la parte posterior de la unidad), ésta tal vez no pueda reproducir el disco.

Destino	Código de región de esta unidad	Discos reproducibles
EE.UU., Canadá		 
Europa		 
Asia, Corea		 
Australia, Centroamérica y Sudamérica		 
Rusia		 

# Introducción

## Formatos de discos reproducibles

Esta unidad ha sido diseñada para ser usada con los discos que tenga los logotipos mostrados abajo. No intente cargar ningún otro tipo de disco en esta unidad.



Esta unidad puede reproducir:

- Discos DVD-R/RW/R DL y DVD+R/RW/R DL grabados en formato compatible con DVD-Video
- Discos DVD-R/RW grabados en el formato VR (compatible con CPRM)
- Archivos MP3, WMA, WMV y JPEG grabados en CD-R/RW, DVD-R/RW, DVD+R/RW y dispositivo USB
- CDs de KODAK Picture y de FUJICOLOR
- ISO 9660 Level1/Level2 para CD-R/RW
- Hasta 298 carpetas por disco/dispositivo USB y 648 archivos por carpeta con un máximo de 8 jerarquías
- Archivos DivX® grabados en CD-R/RW, DVD-R/RW, DVD+R/RW y dispositivo USB
  - Producto con certificación DivX® Ultra Certified oficial
  - Reproduce todas las versiones de vídeo DivX® (incluida la versión DivX® 6) y ofrece reproducción mejorada de archivos multimedia DivX® y formato de medio DivX

## Notas

- Los CD-R/RW, DVD-R/RW/R DL y DVD+R/RW/R DL no se pueden reproducir si no están finalizados.
- Los archivos Progressive JPEG, WMA y WMV protegidos por copyright no se pueden reproducir con esta unidad.
- Esta unidad no es compatible con el perfil WMV Advanced.
- Sólo se puede reproducir la primera sesión de DVD-R/RW/R DL y DVD+R/R DL.
- No se garantiza el funcionamiento de los discos sin los logotipos mostrados a la izquierda.
- Algunos discos no podrán reproducirse dependiendo de sus características o condiciones de grabación, aunque tengan los logotipos mostrados a la izquierda.
- No utilice discos de formas extrañas (en forma de corazón, etc.).
- No utilice discos con cinta, pegatinas, pegamento o muchos arañazos en sus superficies.



Para conocer detalles de los formatos que se pueden reproducir, vea “Especificaciones” en la página 48.

## Limpieza de discos

- Cuando se ensucie un disco, límpielo con un paño de limpieza. Limpie el disco desde el centro hacia afuera. No lo limpie en sentido circular.
- No utilice disolventes como bencina, diluyente, limpiadores de venta en el comercio o aerosoles antiestáticos para discos analógicos.

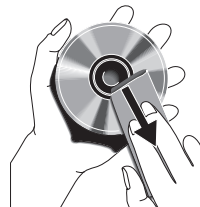

## Información de patente



Fabricado bajo licencia de Dolby Laboratories. Dolby y el símbolo de la doble D son marcas comerciales de Dolby Laboratories.



Fabricado bajo licencia según patentes de los EE.UU. con los números: 5,451,942 y otras patentes de los EE.UU. y de todo el mundo emitidas y pendientes. DTS y DTS Digital Out son marcas registradas y el símbolo y los logotipos DTS son marcas de fábrica de DTS, Inc. Copyright 1996-2007 DTS, Inc. Todos los derechos reservados.



DivX, DivX Ultra Certified y los logotipos asociados son marcas comerciales de DivX, Inc. y deben utilizarse en virtud de una licencia.



HDMI, el logotipo HDMI y High-Definition Multimedia Interface son marcas de fábrica o marcas registradas de HDMI Licensing LLC.

Este producto contiene tecnología de protección de copyright sujeta a las leyes de patentes de los EE.UU. y a otras leyes de la propiedad intelectual. Dicha tecnología de protección de copyright debe utilizarse con la pertinente autorización de Macrovision y, si Macrovision no autoriza expresamente lo contrario, está destinada exclusivamente al uso doméstico y limitada a otras aplicaciones. Está prohibido desmontar e intentar reproducir la unidad.

# Controles de funcionamiento

## Panel delantero

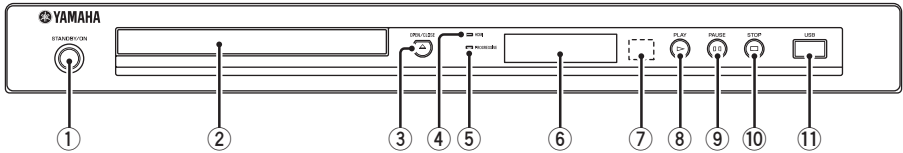

- ① **STANDBY/ON**  
Enciende esta unidad o la pone en el modo de espera (vea la página 13). En el modo de espera, esta unidad consume un poco de energía para recibir las señales infrarrojas procedentes del mando a distancia.
- ② **Bandeja de disco**  
Carga un disco en su bandeja (vea la página 17).
- ③ **OPEN/CLOSE (▲)**  
Abre o cierra la bandeja del disco (vea la página 17).
- ④ **Indicador HDMI**  
Se enciende cuando se conecta un componente HDMI y cuando salen señales por el jack HDMI de esta unidad.
- ⑤ **Indicador PROGRESSIVE**  
Se enciende cuando esta unidad está en el modo progresivo (vea la página 34).
- ⑥ **Visualizador del panel delantero**  
Muestra el estado actual de esta unidad.
- ⑦ **Sensor de mando a distancia**  
Recibe señales infrarrojas procedentes del mando a distancia (vea la página 13).
- ⑧ **PLAY (▶)**  
Inicia la reproducción.
- ⑨ **PAUSE (▢▢)**  
Hace una pausa en la reproducción. Reproducción cuadro a cuadro (vea la página 17).
- ⑩ **STOP (□)**  
Detiene la reproducción.
- ⑪ **Puerto USB**  
Conéctelo al conector USB de su dispositivo USB (vea la página 12).

## Panel trasero

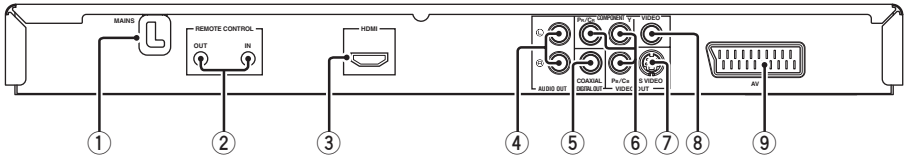

(Modelo de Europa)

- ① **Cable de alimentación de CA**  
Conecte el cable de alimentación a una toma de CA.
- ② **Jacks REMOTE CONTROL (IN, OUT)**  
Conecte el jack REMOTE CONTROL (IN) de esta unidad al jack de salida del mando a distancia de su receptor AV Yamaha (vea la página 12). Conecte el jack REMOTE CONTROL (OUT) de esta unidad al jack de entrada del mando a distancia de su componente Yamaha.
- ③ **Jack HDMI**  
Conéctelo al jack de entrada HDMI de su componente HDMI (vea la página 11).
- ④ **Jacks AUDIO OUT (L, R)**  
Conéctelos a los jacks de entrada de audio de su receptor AV o sistema estéreo (vea la página 9).
- ⑤ **Jack DIGITAL OUT - COAXIAL**  
Conéctelo al jack de entrada coaxial de su receptor AV (vea la página 9).
- ⑥ **Jacks VIDEO OUT - COMPONENT (Y, Pb/Cb, Pr/Cr)**  
Conéctelos a los jacks de entrada componente de su receptor AV (vea la página 10).
- ⑦ **Jack VIDEO OUT - S VIDEO**  
Conéctelo al jack de entrada de S-vídeo de su receptor AV (vea la página 10).
- ⑧ **Jack VIDEO OUT - VIDEO**  
Conéctelo al jack de entrada de vídeo compuesto de su receptor AV (vea la página 10).
- ⑨ **Terminal AV**  
**(Modelos de Europa y Rusia solamente)**  
Conéctelo al terminal de entrada SCART de su TV (vea la página 10).

**Precaución: No toque las clavijas internas de los jacks del panel trasero de esta unidad. La descarga electrostática puede dañar permanentemente esta unidad.**

# Controles de funcionamiento

## Mando a distancia

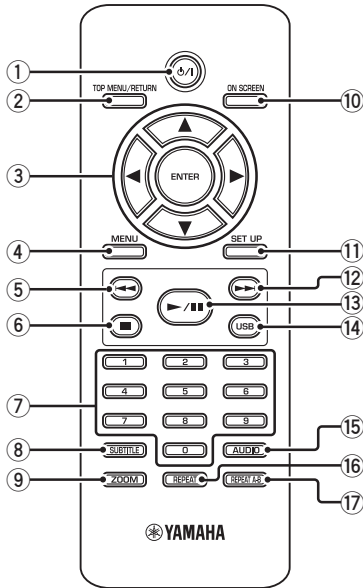

- ① **⏻/⏷**  
Enciende esta unidad o la pone en el modo de espera (vea la página 13). En el modo de espera, esta unidad consume un poco de energía para recibir las señales infrarrojas procedentes del mando a distancia.
- ② **TOP MENU/RETURN**  
Visualiza el menú de disco de nivel superior (DVD). Retrocede al menú anterior (DVD\*/VCD) (vea la página 20).
- ③ **◀/▶/▲/▼**  
Selecciona un elemento en el menú actualmente visualizado. Búsqueda o reproducción a cámara lenta (vea la página 27).  
**ENTER**  
Confirma la selección del menú (vea la página 27).
- ④ **MENU**  
Visualiza el menú de un disco (DVD/JPEG) (vea las páginas 18, 20, 21 y 22). Activa o desactiva PBC (VCD) (vea la página 20).
- ⑤ **◀◀**  
Retrocede al capítulo o pista anterior (vea la página 17). Busca hacia atrás (vea la página 17).\*

- ⑥ **■**  
Detiene la reproducción (vea la página 17). Abre la bandeja del disco.\*
- ⑦ **Botones numéricos (0-9)**  
Selecciona elementos numerados en el menú actualmente visualizado.
- ⑧ **SUBTITLE**  
Selecciona el idioma de subtítulos (vea las páginas 20 y 22).
- ⑨ **ZOOM**  
Aumenta o reduce la imagen de vídeo (vea las páginas 18 y 22).
- ⑩ **ON SCREEN**  
Accede o sale del menú de visualización en pantalla (OSD) de esta unidad (vea la página 19).
- ⑪ **SET UP**  
Accede o sale del menú de configuración de esta unidad (vea las páginas 14 y 27).
- ⑫ **▶▶**  
Avanza al capítulo o pista siguiente (vea la página 17). Busca hacia adelante (vea la página 17).\*
- ⑬ **▶/||**  
Inicia la reproducción o hace pausas en ella (vea la página 17).
- ⑭ **USB**  
Accede al contenido del dispositivo USB conectado o sale del modo USB (vea la página 23).
- ⑮ **AUDIO**  
Selecciona el idioma o formato de audio (vea las páginas 20 y 22).
- ⑯ **REPEAT**  
Para acceder al modo de repetición/reproducción aleatoria o para salir de él (vea la página 17).
- ⑰ **REPEAT A-B**  
Repite un segmento especificado (vea la página 18).

\* Mantenga pulsado el botón durante más de dos segundos.

## Notas generales sobre las conexiones

Asegúrese de apagar esta unidad y desenchufar el cable de alimentación antes de cambiar las conexiones.

- Dependiendo del componente que quiera conectar, hay varias formas de hacer conexiones. Las conexiones posibles se describen más abajo.
- Consulte los manuales suministrados con sus otros componentes para hacer las mejores conexiones.
- No conecte esta unidad a través de su videograbadora. La calidad de vídeo podría ser distorsionada por el sistema de protección contra la copia.
- No conecte el jack de salida de audio de esta unidad al jack de entrada fonográfica de su sistema de audio.

## Conexiones de audio

### Conexión digital

Esta unidad tiene un jack coaxial de salida digital. Conecte el jack DIGITAL OUT - COAXIAL de esta unidad a su receptor AV equipado con decodificador Dolby Digital o DTS utilizando un cable de audio digital coaxial de venta en el comercio.

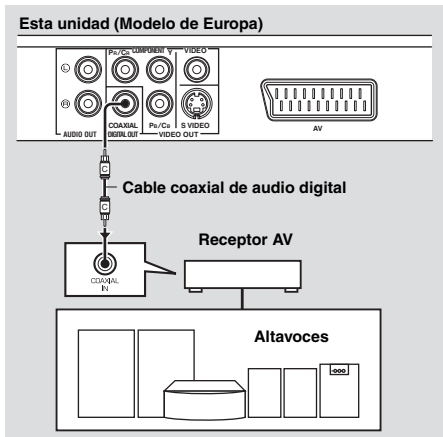

### Notas

- Necesita poner [SALIDA DIGITAL] en [TODO] (vea “SALIDA DIGITAL” en la página 32).
- Si el formato de audio de la salida digital no concuerda con la capacidad de su receptor, el receptor producirá un sonido distorsionado o no producirá sonido en absoluto. Asegúrese de seleccionar el formato de audio apropiado desde la pantalla de menú del disco. Al pulsar una vez **AUDIO** en el mando a distancia se puede cambiar no sólo el idioma, sino también el formato de audio. El formato seleccionado aparece en la pantalla del TV durante varios segundos.
- Si quiere disfrutar de los formatos Dolby Digital y DTS, tendrá que conectar esta unidad a un receptor AV que soporte estos formatos.

### Conexión analógica

Esta unidad tiene jacks de salida analógica de 2 canales.

Conecte los jacks AUDIO OUT (L, R) de esta unidad a los jacks de entrada correspondientes de su componente de audio (un amplificador estéreo, por ejemplo) usando el cable estéreo RCA suministrado (modelos de Europa y Rusia) o un cable de audio/vídeo (otros modelos).

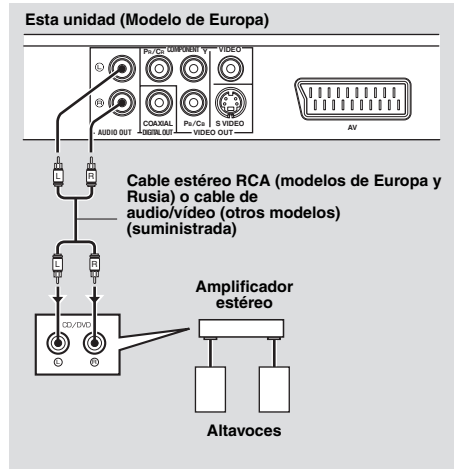

# Conexiones

## Conexiones de vídeo

Haga conexiones de vídeo a su receptor y TV para poder usar un TV con varias fuentes de vídeo diferentes (LD, videograbadora, etc.) conmutando simplemente el selector de entrada de su receptor.

Esta unidad tiene varios tipos de jacks de vídeo. Use la que corresponda a los jacks de entrada del componente que va a conectar.

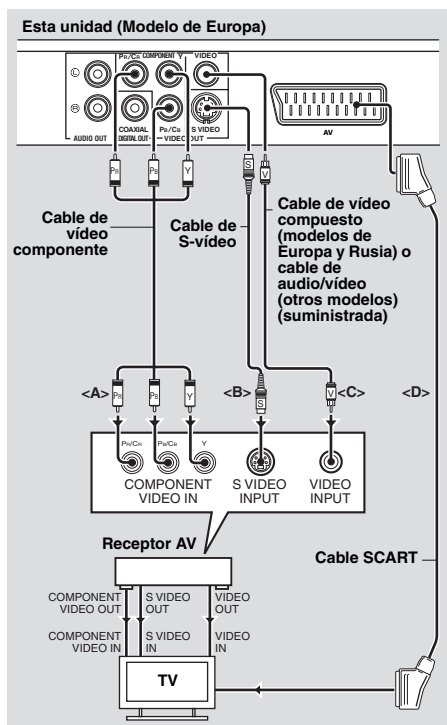

### Jacks de vídeo componente <A>

Las conexiones de vídeo componente logran una reproducción en color de más alta fidelidad que las conexiones S-vídeo al transmitir señales de vídeo por cables separados para la luminancia (Y: verde) y crominancia (PB: azul, PR: rojo). Conecte los jacks VIDEO OUT - COMPONENT (Y, P<sub>B</sub>/C<sub>B</sub>, P<sub>R</sub>/C<sub>R</sub>) de esta unidad a los jacks de entrada componente de

su receptor AV y luego a los de su TV utilizando un cable de vídeo componente de venta en el comercio. Fíjese en el color de cada jacks cuando haga las conexiones. Si su receptor no tiene jacks de salida componente, podrá obtener una imagen de vídeo mejor conectando directamente los jacks de salida componente de esta unidad a los jacks de entrada componente de su TV.

### Jack de S-vídeo <B>

Las conexiones de S-vídeo proporcionan una imagen más clara que las conexiones de vídeo compuesto al transmitir señales de vídeo por cables separados para la luminancia (Y) y la crominancia (C).

Conecte el jack VIDEO OUT - S VIDEO de esta unidad a un jack de entrada de S-vídeo de su receptor AV y luego al de su TV utilizando un cable de S-vídeo de venta en el comercio.

### Jack de vídeo compuesto <C>

Conecte el jack VIDEO OUT - VIDEO de esta unidad a un jack de entrada de vídeo de su receptor AV y luego al de su TV utilizando el cable de vídeo compuesto suministrado (modelos de Europa y Rusia) o un cable de audio/vídeo (otros modelos).

### Terminal SCART <D> (Modelos de Europa y Rusia solamente)

Puede conectar directamente el TV a esta unidad.

Conecte el terminal AV de esta unidad al terminal de entrada SCART de su TV utilizando un cable SCART de venta en el comercio.

El terminal AV da salida a señales de vídeo compuesto y de RGB junto con la señal de audio de 2 canales. Establezca la salida de la señal de vídeo en "Cambio entre YUV/RGB (Modelos de Europa y Rusia solamente)" en la página 36.



## Conexión de HDMI

### Jack HDMI

HDMI (interfaz multimedia de alta definición) proporciona audio y vídeo digital de alta calidad con una conexión sencilla.

Conecte el jack HDMI de esta unidad a un jack de entrada HDMI de su receptor AV y luego al de su TV utilizando un cable de HDMI de venta en el comercio.

Si su receptor no tiene un jack de entrada HDMI, podrá obtener una imagen de vídeo mejor conectando directamente el jack HDMI de esta unidad al jack de entrada HDMI de su TV.

Esta unidad puede visualizar imágenes JPEG de alta definición (720p, 1080i or 1080p) cuando la conecte a un HDTV mediante el jack HDMI. Para conocer detalles, vea “JPEG HD” en la página 37.

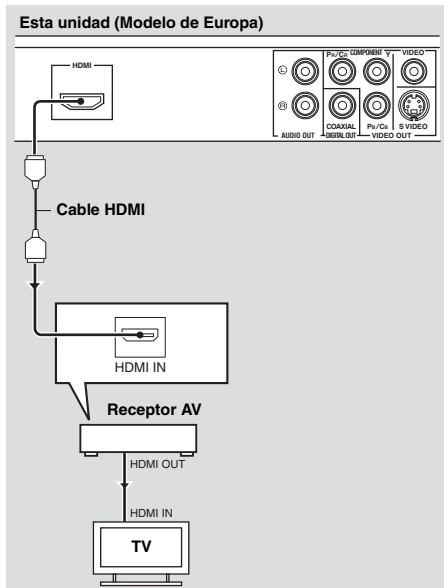

### Notas

- Necesita establecer bien [AUDIO HDMI] (vea la página 32) y [VÍDEO HDMI] (vea la página 36).
- Necesitará hacer conexiones de audio apropiadas si el componente conectado no da salida a señales de audio (vea “Conexiones de audio” en la página 9).
- Esta unidad no es compatible con los componentes HDMI o DVI que son incompatibles con HDCP.
- Necesitará un cable de conversión HDMI/DVI de venta en el comercio cuando conecte esta unidad a otros componentes DVI. En este caso, el jack HDMI de esta unidad no dará salida a ninguna señal de audio.
- Dependiendo del componente DVI conectado, los colores blanco y negro de la imagen pueden no estar bien definidos. En ese caso, ajuste la configuración de la imagen del componente DVI conectado.
- No desconecte ni apague el componente HDMI/DVI conectado al jack HDMI de esta unidad durante la reproducción. Hacerlo podría distorsionar la reproducción o causar ruidos.



Cuando conecte un componente HDMI, consulte su manual de instrucciones.

# Conexiones

## Otras conexiones

### Puerto USB

Esta unidad tiene un puerto USB y puede acceder a los archivos MP3, WMA, WMV, JPEG y DivX® guardados en su dispositivo USB.

Conecte un conector USB de su aparato USB al puerto USB del panel delantero de esta unidad.

Cuando su dispositivo USB esté conectado al puerto USB de esta unidad, podrá grabar pistas de un CD en su dispositivo USB en el formato MP3. Para conocer detalles, consulte “Grabación de pistas de CD en su dispositivo USB” en la página 28.

Para desconectar el dispositivo USB, pulse ■ para detener la reproducción, pulse **USB** para volver al modo del disco, y luego desconecte el dispositivo de esta unidad.

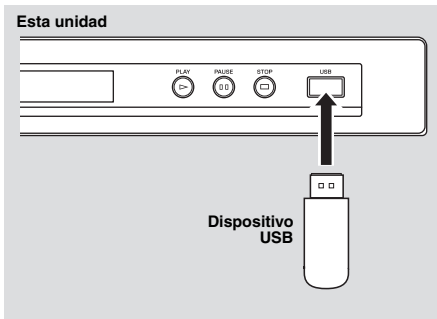

### Nota

Esta unidad puede que no reconozca algunos dispositivos USB.



Para conocer detalles acerca de las funciones USB, consulte “Utilización de un dispositivo USB” en la página 23.

### Jacks del mando a distancia

Esta unidad tiene jacks de entrada/salida de mando a distancia. Si su receptor AV es un producto Yamaha capaz de transmitir señales de control SCENE, usted podrá usar la función SCENE.

Conecte el jack REMOTE CONTROL (IN) de esta unidad a un jack de salida de control remoto de su receptor utilizando un cable con miniclavija monofónica de 3,5 mm de venta en el comercio, para que esta unidad inicie automáticamente la reproducción pulsando simplemente un botón SCENE de su receptor.

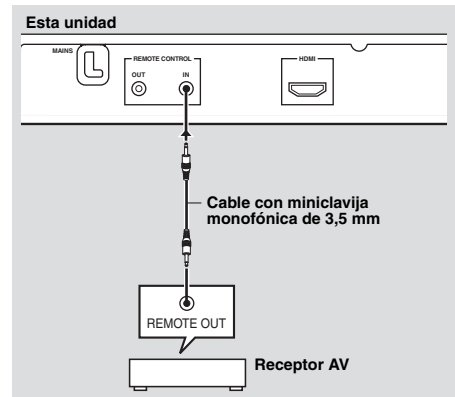

- Para conocer detalles de la función SCENE, consulte el manual del propietario suministrado con su receptor AV de Yamaha.
- Puede conectar un componente Yamaha (un reproductor DVD y un reproductor CD, por ejemplo) con función SCENE al jack REMOTE CONTROL (OUT) de esta unidad.

## Paso 1: Introducción de las pilas en el mando a distancia

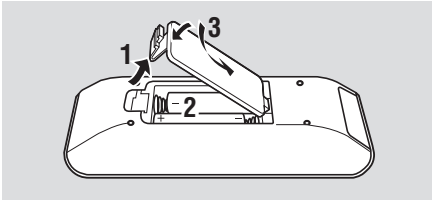

- 1 Abra el compartimiento de las pilas.
- 2 Introduzca las pilas suministradas (AAA, R03, UM-4) siguiendo las indicaciones (+/-) del interior del compartimiento.
- 3 Cierre la tapa.

### Notas

- Introduzca correctamente las pilas según las marcas de polaridad (+/-). Las pilas introducidas en sentido opuesto pueden tener fugas.
- Cambie inmediatamente las pilas agotadas por otras nuevas para evitar fugas.
- Quite las pilas del compartimiento si el mando a distancia no se va a utilizar durante más de un mes.
- Si las pilas tienen fugas, tírelas inmediatamente. Evite tocar el material que sale de las pilas o dejar que éste entre en contacto con ropas, etc. Limpie a fondo el compartimiento de las pilas antes de instalar otras nuevas.
- No utilice pilas viejas y nuevas juntas.
- No utilice juntas pilas de tipos diferentes (alcalinas y de manganoso, por ejemplo). Lea las indicaciones de las pilas con atención porque hay tipos diferentes que pueden tener la misma forma y color.
- Tire las pilas siguiendo las regulaciones vigentes en su localidad.

## Utilización del mando a distancia

Use el mando a distancia dentro de una distancia de 6 m de esta unidad y apúntelo hacia el sensor de mando a distancia.

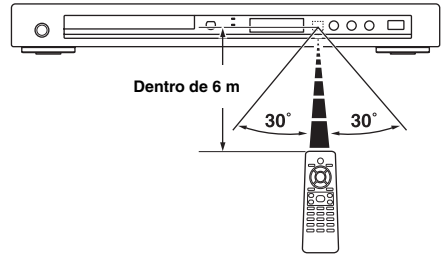

### Notas

- No derrame agua u otros líquidos en el mando a distancia.
- No deje caer el mando a distancia.
- No deje ni guarde el mando a distancia en las condiciones siguientes:
  - lugares de humedad alta como, por ejemplo, cerca de un baño
  - lugares de alta temperatura como, por ejemplo, cerca de una calefacción o estufa
  - lugares de temperaturas muy bajas
  - lugares polvorientos
- Cuando el mando a distancia no funcione bien, apúntelo incliniéndolo hacia arriba, hacia el sensor.

## Paso 2: Encendido de esta unidad

- 1 Conecte el cable de alimentación a una toma de CA.
- 2 Encienda su TV y receptor AV.
- 3 Seleccione la fuente de entrada apropiada en el receptor AV (consulte el manual suministrado con su receptor AV).
- 4 Pulse **STANDBY/ON** en el panel delantero o **⏻/I** en el mando a distancia para encender esta unidad.
  - El visualizador del panel delantero se enciende.
- 5 Prepare el TV para la entrada de vídeo correcta (consulte el manual suministrado con su TV).
  - La pantalla predeterminada aparece en el TV.

# Primeros pasos

## Paso 3: Ajuste de un tipo/ visualización e idioma de TV

Puede personalizar esta unidad con el menú de configuración visualizado en la pantalla del TV.

### Nota

A menos que se indique lo contrario, todas las operaciones aquí descritas se realizarán con el mando a distancia suministrado.



- Para volver al menú anterior, pulse ◀.
- Si el ajuste seleccionado no es apropiado puede cambiar todos los ajustes a los ajustes iniciales de fábrica (vea “Restablecimiento del sistema” en la página 40).

## Ajuste de un sistema de color para su TV

Esta unidad es compatible con los formatos de vídeo NTSC y PAL. Seleccione el sistema de color para su TV.

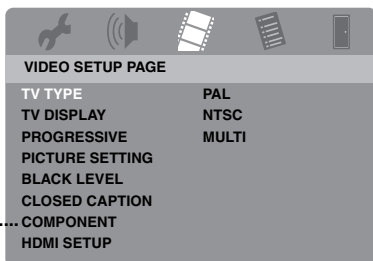

\*: [COMPONENT] sólo es para los modelos de Europa y Rusia.

- 1 Pulse **SET UP**.
- 2 Pulse repetidamente ▶ para seleccionar “VIDEO SETUP PAGE”.
- 3 Pulse ▲/▼ para resaltar [TV TYPE] y luego pulse ▶.
- 4 Pulse ▲/▼ para resaltar una de las opciones siguientes.

### PAL

Seleccione esto si el TV conectado es del sistema PAL. Esto cambiará las señales de vídeo de los discos NTSC y éstas saldrán en el formato PAL.

### NTSC

Seleccione esto si el TV conectado es del sistema NTSC. Esto cambiará las señales de vídeo de los discos PAL y éstas saldrán en el formato NTSC.

### MULTI

Seleccione esto si el TV conectado es compatible con los formatos NTSC y PAL (TV multisistema, por ejemplo).

El formato de salida corresponderá a las señales de vídeo del disco.

**5** Seleccione un elemento y luego pulse **ENTER**.

**6** Pulse **SET UP** para salir del menú.

### Notas

- Antes de cambiar el ajuste del estándar de TV actual, asegúrese de que su TV soporte el tipo de TV seleccionado.
- Cuando haga conexiones HDMI no podrá cambiar ni seleccionar [TV TYPE].



Si la imagen no se visualiza correctamente en su TV, espere unos 15 segundos a que esta unidad active la recuperación automática.

## Ajuste de una relación de aspecto para su TV

Puede ajustar la relación de aspecto de esta unidad para que concuerde con la de su TV. Si la relación de aspecto de su TV es 16:9 no necesitará cambiar este ajuste. Para conocer detalles, vea “Ajuste de la visualización del TV” en la página 33.

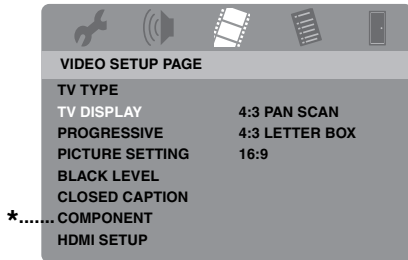

\*: [COMPONENT] sólo es para los modelos de Europa y Rusia.

- 1 Pulse **SET UP**.
- 2 Pulse repetidamente **▶** para seleccionar “VIDEO SETUP PAGE”.
- 3 Pulse **▲/▼** para resaltar [TV DISPLAY] y luego pulse **▶**.
- 4 Pulse **▲/▼** para resaltar el ajuste deseado y luego pulse **ENTER**.
- 5 Pulse **SET UP** para salir del menú.

## Ajuste del idioma OSD

Puede seleccionar su idioma preferido para el menú de configuración. Este ajuste permanece una vez seleccionado.

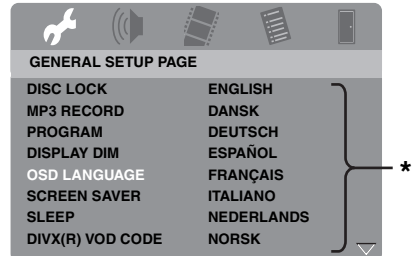

\*: Los elementos del menú puede cambiar según los modelos.

- 1 Pulse **SET UP**.
- 2 Pulse **◀/▶** para seleccionar “GENERAL SETUP PAGE”.
- 3 Pulse **▲/▼** para resaltar [OSD LANGUAGE] y luego pulse **▶**.
- 4 Pulse **▲/▼** para seleccionar un idioma y luego pulse **ENTER**.
- 5 Pulse **SET UP** para salir del menú.

# Primeros pasos

## Ajuste de idioma de audio, subtítulos y menú de disco (DVD-Video solamente)

Puede seleccionar su idioma preferido para audio, subtítulos y menú de disco. Esta unidad cambiará automáticamente al idioma preferido siempre que se introduzca un disco. Si el idioma seleccionado no se encuentra en el disco, en su lugar se utilizará el idioma predeterminado que tenga el disco.



\*: Los elementos del menú puede cambiar según los modelos.

### ■ Para seleccionar un idioma que no está en la lista

- 1 Seleccione [OTROS] en [AUDIO], [SUBTÍTULOS] o [MENÚ DE DISCO] y luego pulse **ENTER**.
- 2 Utilice los **botones numéricos (0-9)** para introducir el código de idioma de 4 dígitos (vea “Códigos de idiomas” en la página 41) y luego pulse **ENTER**.
- 3 Pulse **SET UP** para salir del menú.

- 1 Pulse dos veces **■** para detener la reproducción (si es necesario) y luego pulse **SET UP**.
- 2 Pulse repetidamente **▶** para seleccionar “PÁGINA PREFERENCIAS”.
- 3 Pulse **▲/▼** para resaltar una de las opciones de abajo y luego pulse **▶**.
  - AUDIO (idioma de audio)
  - SUBTÍTULOS (idioma de subtítulos)
  - MENÚ DE DISCO (idioma de menú de disco)
- 4 Pulse **▲/▼** para seleccionar un idioma y luego pulse **ENTER**.
- 5 Repita los pasos 3-4 para otros ajustes de idioma.
- 6 Pulse **SET UP** para salir del menú.

## Notas

- Si aparece el icono de prohibición (⊘) en la pantalla del televisor cuando se pulsa un botón, la función de ese botón no estará disponible en el disco actual en ese momento.
- Dependiendo del disco, algunas operaciones pueden ser diferentes o tal vez no se puedan hacer. Consulte las instrucciones suministradas con el disco.
- No empuje la bandeja del disco ni ponga otros objetos que no sean discos en ella. Esto podría causar fallos en el funcionamiento de esta unidad.

## Operación básica

- 1 Asegúrese de que esta unidad esté encendida.
- 2 Pulse **OPEN/CLOSE** (△) en el panel frontal para abrir la bandeja del disco.
- 3 Ponga el disco en su bandeja con la cara impresa hacia arriba.
- 4 Pulse de nuevo **OPEN/CLOSE** (△) para cerrar la bandeja del disco.
  - Después de reconocer el disco, esta unidad empieza a reproducir automáticamente.
  - Si pulsa ►/|| estando la bandeja del disco abierta, ésta se cerrará y la reproducción empezará automáticamente.
- 5 Para hacer una pausa, pulse ►/|| durante la reproducción.
  - La reproducción hace una pausa y el sonido se silencia.
  - La reproducción cuadro a cuadro se puede hacer pulsando repetidamente **PAUSE** (⏏) en el panel delantero.
- 6 Pulse de nuevo ►/|| para reanudar la reproducción normal.
- 7 Para detener la reproducción, pulse ■.

## Selección de una pista/capítulo

- 1 Pulse ◀◀/▶▶ o utilice los **botones numéricos (0-9)** para seleccionar un número de pista/capítulo.
- 2 Durante la reproducción repetida, pulse ◀◀/▶▶ para reproducir la misma pista/capítulo.

## Búsqueda hacia atrás/adelante

- 1 Mantenga pulsado ◀◀/▶▶ o pulse ◀/▶.
- 2 Mientras busca, pulse repetidamente ◀◀/▶▶ o ◀/▶ para seleccionar la velocidad deseada.
- 3 Pulse ►/|| para reanudar la reproducción normal.

## Nota

La tecla ◀/▶ puede que no se encuentre disponible con algunos discos.



Para MP3, WMA, WMV y DivX®, la función de búsqueda le permite buscar la pista que está siendo reproducida.

## Funciones de repetición/aleatoria

### Reproducción de repetición/aleatoria

Cada vez que pulsa **REPEAT** durante la reproducción, la visualización del panel delantero cambia de la forma siguiente:

#### DVD-Vídeo

- RPT ONE (repetición de un capítulo)
- RPT TT (repetición de un título)
- RPT ALL (repetición de todo)
- SHUFFLE (aleatoria)
- RPT SHF (repetición aleatoria)
- RPT OFF (repetición apagada)

#### Formato DVD VR

- RPT ONE (repetición de un capítulo)
- RPT TT (repetición de un título)
- RPT ALL (repetición de todo)
- RPT OFF (repetición apagada)

# Operación de reproducción

## VCD/SVCD/CD

- RPT ONE (repetición de una pista)
- RPT ALL (repetición de todo)
- SHUFFLE (aleatoria)
- RPT SHF (repetición aleatoria)
- RPT OFF (repetición apagada)

## MP3/WMA/WMV/DivX®

- RPT ONE (Repetición de archivo)
- RPT FLD (repetición de carpeta)
- SHUFFLE (aleatoria)
- RPT OFF (repetición apagada)

### Nota

Para VCD/SVCD no se dispone de repetición de reproducción cuando está activado el modo PBC (vea “Funciones especiales de VCD/SVCD” en la página 20).

## Repetición de una sección dentro de un capítulo/pista

- 1 Mientras reproduce, pulse **REPEAT A-B** en el punto de inicio deseado.
  - “SET A” aparece en el visualizador del panel delantero.
- 2 Pulse de nuevo **REPEAT A-B** en el punto de finalización deseado.
  - A y B sólo se pueden ajustar dentro del mismo capítulo/pista.
  - “RPT AB” aparece en el visualizador del panel delantero y la sección seleccionada se repite continuamente.
- 3 Pulse **REPEAT A-B** para salir de la secuencia.

## Operaciones para la reproducción de vídeo (DVD/VCD/SVCD)

### Utilización del menú de disco

Dependiendo del disco puede aparecer un menú en la pantalla del TV una vez introducido el disco.

### ■ Para seleccionar una función o elemento de reproducción

Utilice ◀/▶/▲/▼ o los botones numéricos (0-9) y luego pulse **ENTER** para iniciar la reproducción.

### ■ Para acceder al menú o salir de él

Pulse **MENU**.

## Reproducción a cámara lenta

Puede reproducir vídeo a cámara lenta.

- 1 Durante la reproducción, pulse ▲ para retroceder a cámara lenta o ▼ para avanzar a cámara lenta.
- 2 Durante el modo de cámara lenta, pulse repetidamente ▲/▼ para seleccionar la velocidad deseada.
- 3 Pulse ▶/II para reanudar la reproducción normal.

### Nota

Para VCD y SVCD no se dispone de reproducción a cámara lenta en retroceso.

## Acercamiento/alejamiento de imágenes de zoom

Puede aumentar o reducir la imagen en la pantalla del televisor y panoramizar la imagen aumentada.

- 1 Durante la reproducción, pulse repetidamente **ZOOM** para visualizar la imagen con escalas diferentes.
  - Utilice ◀/▶/▲/▼ para ver una panorámica de la imagen ampliada.
  - La reproducción continúa.
- 2 Pulse repetidamente **ZOOM** para volver al tamaño original.

## Reanudación de la reproducción desde el último punto donde paró

Puede reanudar la reproducción de los últimos diez discos, incluso si los discos fueron expulsados o esta unidad se puso en el modo de espera.



# Operación de reproducción

- 1 Introduzca uno de los últimos diez discos.  
→ “CARGANDO” aparece en la pantalla del TV.
- 2 Pulse ►/|| mientras “CARGANDO” se visualiza en la pantalla del TV.  
→ “REANUDAR REPR.” aparece en la pantalla del TV y el disco se reproduce desde el último punto donde paró.

## ■ Para cancelar el modo de reanudación

Pulse de nuevo ■ en el modo de parada de reproducción.

### Nota

La reanudación de reproducción no está disponible en el formato DVD VR.

## Utilización de la visualización en pantalla (OSD)

El menú OSD muestra la información de reproducción del disco (ej., número de título o capítulo, tiempo de reproducción transcurrido o idioma de audio/subtítulos). Se pueden hacer varias operaciones sin interrumpir la reproducción del disco.

- 1 Pulse **ON SCREEN** durante la reproducción.  
→ En la pantalla del TV aparece una lista de información del disco disponible.

### DVD

MENÚ	
TÍTULO	02/14
CAPÍTULO	02/14
AUDIO	5.1 C
SUBTÍTULOS	ING
VELOC. 16	
TRANSC TÍTULO 0:02:25	

### VCD/SVCD

MENÚ	
PISTA	02/14
TPO. DISCO	0:49:17
TPO. PISTA	0:03:43
REPETIR	DESACTIVAR
VELOC. 16	
TRANSC. TOTAL 0:02:25	

- 2 Pulse ▲/▼ para desplazar la información y luego pulse **ENTER** para acceder al elemento seleccionado.
  - 3 Utilice los **botones numéricos (0-9)** para introducir el número/tiempo o pulse ▲/▼ para seleccionar, y luego pulse **ENTER**.  
→ La reproducción cambia al tiempo/título/capítulo/pista seleccionado.
- ## ■ Cambio de Título/Capítulo/Pista (DVD/VCD)
- 1 Pulse ▲/▼ para seleccionar [TÍTULO], [CAPÍTULO] (DVD) o [PISTA] (VCD).
  - 2 Pulse **ENTER**.
  - 3 Seleccione un número de título, capítulo o pista con los **botones numéricos (0-9)**.

## ■ Búsqueda con tiempo (DVD/VCD)

- 1 Pulse ▲/▼ para seleccionar [TIEMPO TÍTULO] / [TPO. CAPÍTULO] (DVD) o [TPO. DISCO] / [TPO. PISTA] (VCD).
  - [TIEMPO TÍTULO] se refiere al tiempo total del título actual, y [TPO. CAPÍTULO] se refiere al tiempo total del capítulo actual.
- 2 Pulse **ENTER**.
- 3 Introduzca las horas, minutos y segundos de izquierda a derecha con los **botones numéricos (0-9)** (ej., 0:34:27).

## ■ Cambio de audio/subtítulos/ángulo (DVD)

Puede cambiar [AUDIO], [SUBTÍTULOS] o [ÁNG.] si estas funciones se encuentran disponibles en el disco que está reproduciendo.

- 1 Pulse ▲/▼ para seleccionar [AUDIO], [SUBTÍTULOS] o [ÁNG.].
- 2 Pulse **ENTER**.

# Operación de reproducción

## 3 Para audio y subtítulos:

Pulse ▲/▼ para resaltar su selección y luego pulse **ENTER**.

Para ángulo:

Seleccione un ángulo con los **botones numéricos (0-9)**.

## ■ Visualización de repetición/Tiempo (DVD/VCD)

1 Pulse ▲/▼ para seleccionar [REPETIR] o [CONTADOR].

2 Pulse **ENTER**.

3 Pulse ▲/▼ para resaltar su selección y luego pulse **ENTER**.

## ■ Visualización de tiempo (CD)

Cada vez que pulsa **ON SCREEN**, la visualización de tiempo cambia de la forma siguiente:

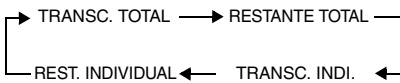

### Nota

Dependiendo del disco, el menú OSD puede no visualizarse a pesar de pulsar **ON SCREEN**.

## Funciones especiales de DVD

### Reproducción por título

1 Pulse **MENU**.

→ El menú de títulos del disco aparece en la pantalla del TV.

2 Utilice ◀/▶/▲/▼ o los **botones numéricos (0-9)** para seleccionar una opción de reproducción.

3 Pulse **ENTER**.

## Selección de un idioma de audio/formato y un idioma de subtítulos

### ■ Para seleccionar un idioma de audio/formato

Pulse repetidamente **AUDIO** para seleccionar un idioma de audio y/o formato.

### ■ Para seleccionar un idioma de subtítulos

Pulse repetidamente **SUBTITLE** para seleccionar un idioma de subtítulos.

## Funciones especiales de VCD/SVCD

### Utilización del menú de control de reproducción (PBC)

#### Para un VCD con una función de control de reproducción (PBC) (versión 2.0 solamente)

1 Pulse **MENU** para cambiar entre “PBC ACTIVADO” y “PBC DESACTIVADO”.

→ Si selecciona “PBC ACTIVADO”, el menú del disco aparece (si está disponible) en la pantalla del TV.

2 Utilice los **botones numéricos (0-9)** para seleccionar una opción de reproducción.

- Pulse ◀◀/▶▶ para ir a la página anterior/siguiente (si está disponible).

3 Durante la reproducción, pulse **TOP MENU/RETURN** para volver a la pantalla de menú.

### ■ Para omitir el menú de índice y reproducir un disco desde el comienzo

Pulse **MENU** para desactivar la función PBC.

## Reproducción de discos de datos (MP3/WMA/WMV/JPEG/DivX®)

- 1 Cargue un disco de datos.
  - El tiempo de lectura del disco puede sobrepasar 30 segundos debido a lo complejo de la configuración del directorio/archivo.

→ El menú del disco de datos aparece en la pantalla del TV.

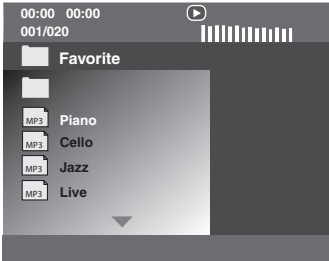

- 2 La reproducción empieza automáticamente. Si no, pulse ►/II.
- 3 Pulsar ◀◀/▶▶ para seleccionar otra pista/archivo en la carpeta actual.

### Notas

- Para JPEG, algunos archivos pueden no visualizarse correctamente dependiendo de la relación de aspecto de la imagen.
- Puede no ser posible reproducir ciertos discos MP3/WMA/WMV/JPEG/DivX® debido a la configuración y características de los discos o a las condiciones de la grabación.
- Las imágenes JPEG de HD puede que no se visualicen correctamente al visualizarse la primera vez o al expulsarse el disco. Para conocer detalles de JPEG de HD, vea “JPEG HD” en la página 37.
- Dependiendo del tamaño de la imagen, las imágenes JPEG de HD pueden aparecer más pequeñas.

## Selección de una carpeta y pista/archivo

- 1 Pulse ▲/▼ para seleccionar una carpeta y luego pulse **ENTER** para abrirla.
- 2 Pulse ▲/▼ para seleccionar una pista/archivo.
- 3 Pulse **ENTER**.
  - La reproducción empieza desde el archivo seleccionado y seguirá hasta el final de la carpeta.

## Funciones especiales de disco de imágenes

- 1 Introduzca un disco de imágenes (JPEG, CDs de KODAK Picture o de FUJICOLOR).
  - Para JPEG, el menú de imágenes aparece en la pantalla del TV.
  - Para los CDs de KODAK Picture y de FUJICOLOR empiezan los diaporamas.

### ■ Para JPEG

- 2 Pulse ►/II para iniciar el diaporama.

## Uso de la función de presentación preliminar

Esta función le permite visualizar el contenido de la carpeta actual o todo el disco.

- 1 Pulse ■ durante la reproducción.
  - En la pantalla del TV aparecen 12 imágenes miniatura.

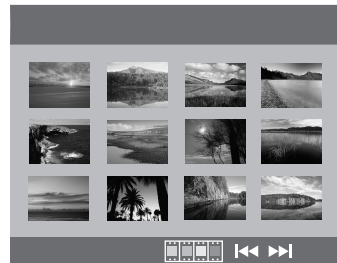

- 2 Pulse ◀◀/▶▶ para visualizar otras imágenes miniatura en la página anterior/siguiente.

# Operación de reproducción

- 3 Utilice ◀/▶/▲/▼ para resaltar una de las imágenes miniatura y luego pulse **ENTER** para iniciar la reproducción.

O

Mueva el cursor para resaltar  en la parte inferior de la página y luego pulse **ENTER** para empezar a reproducir desde la primera imagen miniatura de la página actual.

## ■ Para JPEG

- 4 Pulse **MENU** para volver al menú del disco de datos.

## Acercamiento/alejamiento de imágenes de zoom

- 1 Durante la reproducción, pulse repetidamente **ZOOM** para visualizar la imagen con escalas diferentes.
- 2 Utilice ◀/▶/▲/▼ para ver una panorámica de la imagen ampliada.

## Reproducción con múltiples ángulos

Durante la reproducción, pulse ◀/▶/▲/▼ para girar la imagen en la pantalla del TV.

◀: gira la imagen hacia la izquierda

▶: gira la imagen hacia la derecha

▲: da vuelta a la imagen verticalmente

▼: da vuelta a la imagen horizontalmente

## Reproducción simultánea de música MP3 e imágenes JPEG

- 1 Introduzca un disco que tenga música MP3 y datos de imagen JPEG.  
→ El menú del disco aparece en la pantalla del TV.
- 2 Seleccione una pista de música MP3.

- 3 Durante la reproducción de música MP3, seleccione un archivo de imágenes JPEG desde la pantalla del TV y luego pulse **ENTER**.

→ Los archivos de imágenes se reproducirán uno tras otro hasta el final de la carpeta.

- 4 Para abandonar la reproducción simultánea, pulse **MENU** y luego pulse ■.

## Notas

- Algunos archivos no podrán reproducirse correctamente, dependiendo de sus características o condiciones de grabación.
- Esta función no está disponible cuando [JPEG HD] se pone en [ACTIVAR] (vea la página 37).

## Funciones especiales de DivX®

Para archivos DivX® que incluyen funciones DMF (DivX® Media Format) solamente

### Utilización del menú interactivo

- 1 Cargue un disco y luego seleccione un archivo.  
→ El menú interactivo aparece en la pantalla del TV.
- 2 Use ◀/▶/▲/▼ para seleccionar un capítulo.
- 3 Pulse **ENTER** o ▶/|| para iniciar la reproducción del capítulo seleccionado.

■ Para acceder al menú interactivo  
Pulse **MENU** durante la reproducción.

■ Para volver a la pantalla del menú del disco de datos

Pulse ■ cuando se visualice el menú interactivo.

### Selección de un idioma de audio/subtítulos

■ Para seleccionar un idioma de audio

Durante la reproducción, pulse **AUDIO** para cambiar el idioma de audio grabado en el contenido.

## ■ Para seleccionar un idioma de subtítulos

Durante la reproducción, pulse **SUBTITLE** para cambiar o encender/apagar el idioma de subtítulos grabado en el contenido.



- Para conocer información de los archivos de subtítulos externos, vea “Selección del grupo de subtítulos externos DivX® (excepto el modelo de Corea)” en la página 38.
- Para los archivos de subtítulos externos se soportan las extensiones de nombres de archivos de formato de subtítulos indicados a continuación (note que estos archivos no se muestran dentro del menú del disco): .srt, .sub, .ssa, .smi
- El nombre de archivo del archivo de película tiene que ser repetido al comienzo del nombre de archivo para el archivo de subtítulo externo.
- Para el modelo de Corea hay disponibles archivos de subtítulos externos en coreano e inglés.

### Notas

- Algunos archivos de subtítulos externos pueden visualizarse mal o no visualizarse en absoluto.
- Algunos discos no podrán reproducirse, dependiendo de sus características o condiciones de grabación.
- El número de archivos de subtítulos externos que puede ser cambiado para el mismo archivo de película se limita a un máximo de diez.

## Utilización de un dispositivo USB

Puede reproducir archivos MP3, WMA, WMV, JPEG y DivX® guardados en su dispositivo USB compatible.

### Dispositivos USB compatibles

Esta unidad es compatible con dispositivos USB de almacenamiento en grandes cantidades usando el formato FAT16 o FAT 32. Los dispositivos compatibles son memorias flash, lectores de tarjetas y reproductores de audio portátiles.

### Notas

- Algunos dispositivos pueden no funcionar bien.
- Si aparece “No se admite este dispositivo” en la pantalla del TV cuando conecta el dispositivo USB, siga el procedimiento de abajo.
  - Ponga esta unidad en el modo de espera y vuelva a encenderla.
  - Desconecte el dispositivo cuando está unidad esté en el modo de espera, conéctelo de nuevo y vuelva a encenderlo.
  - Conecte el adaptador de CA si éste se suministra con el dispositivo.
- Si aparece “No se admite este dispositivo” incluso después de haber seguido este procedimiento, el dispositivo no podrá usarse con esta unidad.
- Si aparece “No hay protección USB actual. No se admite este dispositivo” en la pantalla del TV, el dispositivo no puede usarse con esta unidad porque su consumo de energía es demasiado alto.
- Esta unidad no puede leer más de dos ranuras de lector de tarjetas a la vez, aunque pueda reconocer hasta seis ranuras. La primera ranura tiene prioridad.
- No conecte dispositivos que no sean de almacenamiento USB: Cargadores USB, nodos USB, PCs, etc.
- Esta unidad no es compatible con HDD.

## Reproducción de archivos de datos

**1** Conecte su dispositivo USB al puerto USB de esta unidad (vea “Puerto USB” en la página 12).

→ “Pulse USB para cambiar dispositivo” aparece en la pantalla del TV.

**2** Pulse **USB**.

- El tiempo de lectura puede sobrepasar 30 segundos debido al número de archivos/carpetas.

→ El menú de archivo aparece en la pantalla del TV.

**3** Siga el procedimiento de “Reproducción de discos de datos (MP3/WMA/WMV/JPEG/DivX®)” en la página 21.

# Operación de reproducción

---

## ■ Para salir del modo USB

Pulse **■** para detener la reproducción y luego pulse **USB**.

→ Esta unidad está en el modo de disco.

## ■ Para desconectar el dispositivo USB

Después de salir del modo USB, desconecte el dispositivo USB de esta unidad.

### **Notas**

- Yamaha y los proveedores no aceptan ninguna responsabilidad por la pérdida de datos guardados en los dispositivos USB conectados a esta unidad. Como precaución, se recomienda hacer copias de seguridad de los archivos.
- No puede acceder al modo USB mientras “CARGANDO” se visualiza en la pantalla del TV.
- Si desconecta el dispositivo USB o abre la bandeja del disco de esta unidad, el modo de reproducción cambia automáticamente al modo del disco.
- Esta unidad puede visualizar hasta 648 archivos. Sin embargo, si algunos archivos no se pueden reproducir con esta unidad puede que se visualicen menos de 648 archivos.
- Si el dispositivo USB tiene particiones sólo se visualiza la primer partición.
- Esta unidad puede reproducir archivos de 4 GB o menos.

## Perspectiva general del menú

Los elementos/parámetros en negrita listados más abajo son los ajustes predeterminados. Los elementos de menú, de ajuste y predeterminados pueden cambiar según los modelos.

Página de configuración	Elemento de menú	Ajuste de elemento/submenú	Ajuste de elemento/parámetro	Página	
PÁGINA CONFIGURACIÓN GENERAL	BLOQUEO DISC	BLOQUEAR, <b>DES Bloquear</b>		28	
	GRABACIÓN DE MP3	(Se visualiza CONFIGURACIÓN)		28	
	PROGRAMA	(Se visualiza MENÚ INTRO)		30	
	ATENUAR PANT.	<b>100%</b> , 70%, 40%		30	
	IDIOMA MENÚS	(Consulte "Elementos de ajuste IDIOMA MENÚS" en la página 26)		30	
	PROT. PANT.	<b>ACTIVAR</b> , DESACTIVAR		31	
	DORMIR	30, 60, 90, 120, 150 MINS/MINUTOS, <b>DESACTIVAR</b>		31	
	CÓD VAS DIVX(R)	(Se visualiza el código de registro DivX®)		31	
PÁGINA CONFIGURACIÓN AUDIO	SALIDA ANALÓGICA	<b>ESTÉREO</b> , I/D		31	
	AUDIO DIGITAL	SALIDA DIGITAL	DESACTIVAR, <b>TODO</b> , PCM SÓLO	32	
		SALIDA LPCM	<b>48 KHz</b> , 96 KHz	32	
	AUDIO HDMI	<b>ACTIVAR</b> , DESACTIVAR		32	
	MODO NOCTURNO	ACTIVAR, <b>DESACTIVAR</b>		33	
PÁG. CONF. VIDEO	TIPO TV	<b>PAL</b> (Modelos de Europa, Rusia, Australia y Asia), <b>NTSC</b> (Modelos de EE.UU., Canadá, Centroamérica y Sudamérica y Corea), MULTI		33	
	PANTALLA TV	4:3 PANORÁMICO, 4:3 BUZÓN, <b>16:9</b>		33	
	PROGRESIVA	<b>DESACTIVAR</b> , ACTIVAR		34	
	AJUSTE COLOR	<b>ESTÁNDAR</b> , BRILLO, SUAVE			34
		PERSONAL (BRILLO)	-20 a +20 ( <b>0</b> )		34
		(CONTRASTE)	-16 a +16 ( <b>0</b> )		
		(TINTE)	-9 a +9 ( <b>0</b> )		
		(COLOR)	-9 a +9 ( <b>0</b> )		
	NIVEL NEGRO	<b>ACTIVAR</b> , DESACTIVAR		35	
	TRANSCRIPCIÓN	<b>ACTIVAR</b> (Modelos de EE.UU. y Canadá solamente), <b>DESACTIVAR</b> (Otros modelos)		35	
	COMPONENTE (Modelos de Europa y Rusia solamente)	YUV, <b>RGB</b>		36	
	CONFIGURACIÓN HDMI	FORM. PANT. ANCHA		PANORÁMICA, 4:3 BUZÓN, <b>DESACTIVAR</b>	36
VÍDEO HDMI			<b>480P</b> , 576P, 720P, 1080I, 1080P, <b>AUTOMÁTICO</b>	36	
JPEG HD			ACTIVAR, <b>DESACTIVAR</b>	37	

# Menú de preparación

Página de configuración	Elemento de menú	Ajuste de elemento/Submenú	Ajuste de elemento/Parámetro	Página
PÁGINA PREFERENCIAS	AUDIO	<b>INGÉS</b> (Modelos de Europa, EE.UU., Canadá, Centroamérica y Sudamérica, Australia y Asia), <b>RUSO</b> (Modelo de Rusia), <b>COREANO</b> (Modelo de Corea), etc.		37
	SUBTÍTULOS	<b>DESACTIVAR</b> (Modelos de Europa, EE.UU., Canadá, Centroamérica y Sudamérica, Australia y Asia), <b>RUSO</b> (Modelo de Rusia), <b>COREANO</b> (Modelo de Corea), etc.		37
	MENÚ DE DISCO	<b>INGÉS</b> (Modelos de Europa, EE.UU., Canadá, Centroamérica y Sudamérica, Australia y Asia), <b>RUSO</b> (Modelo de Rusia), <b>COREANO</b> (Modelo de Corea), etc.		37
	PADRES	1 ESP INF, 2 T PÚBL, 3 DIS PAR, 4 DP 13, 5 DP REST, 6 R, 7 NR17, <b>8 ADULTOS</b>		37
	LISTA VR	<b>LISTA ORIGINAL</b> , LISTA REPROD.		38
	NAV DATA DISC	SIN MENÚ, <b>CON MENÚ</b>		38
	SUBTÍTULO DIVX (Excepto el modelo de Corea)	<b>GRUPO1</b> , GRUPO2, GRUPO3, GRUPO4, GRUPO5		38
	PBC	<b>ACTIVAR</b> , DESACTIVAR		39
	ESPERA AUTOMÁTICA	<b>ACTIVAR</b> , DESACTIVAR		39
	CONTRASEÑA	CAMBIAR		40
PREDETERMIN.	RESTABLECER		40	

## ■ Elementos de ajuste IDIOMA MENÚS

Modelo	Elemento de ajuste
Europa	<b>ENGLISH</b> , DANSK, DEUTSCH, ESPAÑOL, FRANÇAIS, ITALIANO, NEDERLANDS, NORSK, POLSKI, PORTUGUÉS, РУССКИЙ, SVENSKA, TÜRKÇE
Rusia	ENGLISH, DANSK, DEUTSCH, ESPAÑOL, FRANÇAIS, ITALIANO, NEDERLANDS, NORSK, POLSKI, PORTUGUÉS, <b>РУССКИЙ</b> , SVENSKA, TÜRKÇE
EE.UU., Canadá	<b>ENGLISH</b> , FRANÇAIS, ESPAÑOL
Australia	<b>ENGLISH</b> , FRANÇAIS, ESPAÑOL
Centroamérica y Sudamérica	<b>ENGLISH</b> , ESPAÑOL, PORTUGUÉS
Asia	<b>ENGLISH</b> , 中文
Corea	한국어, ENGLISH



## Operación del menú de preparación

Esta preparación se realiza en el TV, permitiéndole personalizar esta unidad según sus necesidades particulares. Siga los procedimientos de abajo para iniciar las operaciones del menú de preparación.



- Para volver al menú anterior, pulse ◀.
- Las OSD mostradas en esta sección son ejemplos del modelo de Europa. Los elementos de menú, de ajuste y predeterminados pueden cambiar según los modelos.
- Si los ajustes seleccionados no son apropiados puede restablecer todos los ajustes iniciales de fábrica (vea “Restablecimiento del sistema” en la página 40).
- Consulte las páginas siguientes para conocer detalles del menú que requieren una operación particular.

### 1 Pulse **SET UP**.

→ La página de preparación y los elementos de los menús aparecen en su TV.

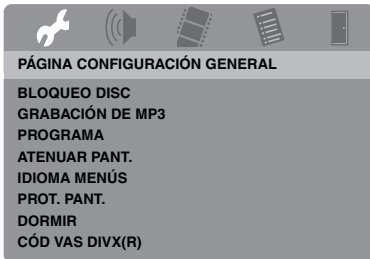

- 2 Pulse ◀ / ▶ para seleccionar la página de preparación deseada.

- 3 Pulse ▲/▼ para resaltar el elemento de menú deseado.

→ Aparecen elementos de menú y elementos de ajuste.



\*.....

\*: [COMPONENTE] sólo es para los modelos de Europa y Rusia.

→ Si no aparecen los elementos de ajuste, el elemento de menú seleccionado tendrá submenús. En este caso, pulse **ENTER** y luego repita el paso 3.

### 4 Pulse ▶.

- 5 Pulse ▲/▼ para seleccionar el elemento de ajuste deseado y luego pulse **ENTER**.

→ Si aparece el parámetro, pulse ◀/▶ para establecer el ajuste y luego pulse **ENTER**.

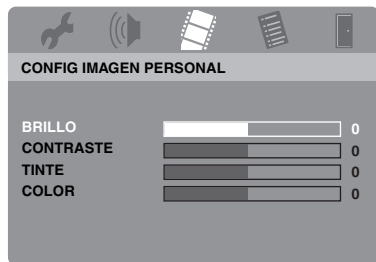

- 6 Pulse **SET UP** para salir del menú.

# Menú de preparación

## Menú de preparación general

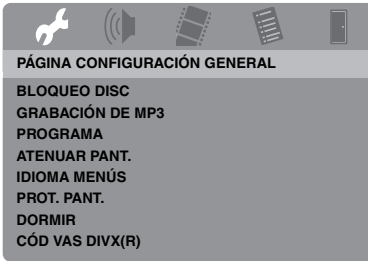

### Bloqueo/Desbloqueo del disco para reproducirlo

No todos los discos han sido calificados o codificados por el fabricante. Usted puede impedir la reproducción de un disco específico bloqueándolo. En esta unidad puede bloquear hasta 40 discos.

- Seleccione [BLOQUEO DISC] en “PÁGINA CONFIGURACIÓN GENERAL”.

#### **BLOQUEAR**

Seleccione esto para bloquear la reproducción del disco actual. Para acceder luego a un disco bloqueado se necesita una contraseña de seis dígitos.

La contraseña predeterminada es “000 000” (vea “Cambio de contraseña” en la página 40).

#### **DESBLOQUEAR**

Seleccione esto para desbloquear el disco y permitir reproducirlo en el futuro.

### Grabación de pistas de CD en su dispositivo USB

Puede grabar pistas de CD en su dispositivo USB conectado a esta unidad.

Las pistas se graban en el formato MP3.

#### Notas

- Los archivos MP3 creados por esta unidad son para su disfrute privado solamente. El uso sin autorización de las grabaciones con copyright pueden infringir los derechos del copyright.
- Yamaha y los proveedores no aceptan ninguna responsabilidad por la pérdida de datos guardados en los dispositivos USB conectados a esta unidad. Como precaución, se recomienda hacer copias de seguridad de los archivos.
- No se garantiza el funcionamiento de los discos incompatibles con la norma CDDA.
- Los discos de música protegidos contra la copia que no sean compatibles con la norma CDDA no se podrán grabar.
- Las pistas protegidas por SCMS (Sistema de gestión de copia en serie) no se pueden grabar.
- Si aparece “No hay protección USB actual. No se admite este dispositivo” en la pantalla del TV, el dispositivo no puede usarse con esta unidad porque su consumo de energía es demasiado alto.
- “No se admite este dispositivo” o “No hay protección USB actual. No se admite este dispositivo” aparece en la pantalla del TV cuando usted conecta el dispositivo USB, esta unidad no es compatible con el dispositivo USB. En este caso, use un dispositivo USB diferente.
- Durante la grabación, no desconecte su dispositivo USB ni ponga esta unidad en el modo de espera.



En cuanto a los dispositivos USB compatibles con esta unidad, consulte “Dispositivos USB compatibles” en la página 23.

- 1 Conecte su dispositivo USB al puerto USB de esta unidad (vea “Puerto USB” en la página 12).
- 2 Cargue un CD de música (vea “Operación básica” en la página 17).
- 3 En “PÁGINA CONFIGURACIÓN GENERAL”, pulse ▲/▼ para resaltar [GRABACIÓN DE MP3] y luego pulse ► para seleccionar [CONFIGURACIÓN].
- 4 Pulse **ENTER**.

- 5 En “GRABACIÓN DE MP3”, pulse ▲/▼ para resaltar [VELOCIDAD] y luego pulse repetidamente **ENTER** para seleccionar el ajuste deseado.

GRABACIÓN DE MP3			
OPCIÓN		PISTA	
VELOCIDAD	Normal	Track 01	03:34
Velocidad de bits	128 kbps	Track 02	06:42
		Track 03	03:42
		Track 04	03:09
		Track 05	02:50
		Track 06	00:34
		Track 07	05:15
			▼
RESUMEN			
Seleccionadas	0		
Tiempo total	00:00		
Iniciar	Salir	Sel. todo	Canc. todo

## Normal

Seleccione esto para grabar a la velocidad normal.

## Rápido

Seleccione esto para grabar a una velocidad 2x.



Cuando seleccione [Normal] podrá disfrutar de la reproducción mientras graba.

- 6 Pulse ▲/▼ para resaltar [Velocidad de bits] y luego pulse repetidamente **ENTER** para seleccionar la velocidad de bits deseada .

**96 kbps, 128 kbps, 192 kbps, 256 kbps, 320 kbps**

Seleccione una velocidad de bits para los datos de música.



Generalmente, cuanto más alta sea la velocidad de bits, mejor será la calidad del sonido. Sin embargo, las velocidades de bits superiores utilizan más espacio de un dispositivo.

- 7 Pulse ►.

- 8 Pulse ▲/▼ para resaltar la pista deseada en “PISTA” y luego pulse **ENTER**. Repita este paso las veces necesarias para seleccionar otras pistas.

→ El número de pistas seleccionadas y el tiempo total se muestran en “RESUMEN”.

- Las pistas se pueden visualizar en más de una página en “PISTA”. En este caso, pulse ▲/▼ para seleccionar ▼ o ▲ y luego pulse **ENTER** para desplazarse por las páginas.
- También puede seleccionar o deseleccionar todas las pistas seleccionando [Sel. todo] o [Canc. todo].

- 9 Pulse ◀ para volver a [VELOCIDAD].

- 10 Pulse ▲/▼ para resaltar [Iniciar] y luego pulse **ENTER**.

- Para cancelar la grabación, resalte [CANCEL] y luego pulse **ENTER**.

## Notas

- La grabación no se puede iniciar en las condiciones siguientes:
  - el dispositivo USB no es compatible
  - no hay dispositivo USB conectado
  - cuando se muestra “No hay protección USB actual. No se admite este dispositivo” en la pantalla del TV
- Durante la grabación, no pulse ninguna tecla que no sea **ENTER**.

- 11 Cuando termine la grabación, pulse ◀ / ▶ / ▲ / ▼ para resaltar [Salir] y luego pulse **ENTER** para salir del menú “GRABACIÓN DE MP3”.



El archivo creado recibe el nombre de “TRACKxxx”. En “xxx”, los números del 001 al 999 se insertan en orden.

# Menú de preparación

## Nota

Usando esta unidad no puede editar (eliminar o cambiar de nombre) los archivos de su dispositivo USB conectado a esta unidad.

## Programación de pistas de discos (excepto MP3/WMA/WMV/JPEG/DivX®)

Programando las pistas puede reproducir el contenido de un disco en el orden que usted quiera. Puede almacenar hasta 20 pistas por disco, con un máximo de diez discos.

- 1 En “PÁGINA CONFIGURACIÓN GENERAL”, pulse ▲/▼ para resaltar [PROGRAMA] y luego pulse ► para seleccionar [MENÚ INTRO].
- 2 Pulse **ENTER**.  
→ El menú de introducción aparece en la pantalla del TV.

PROGR: PISTA (01-17)

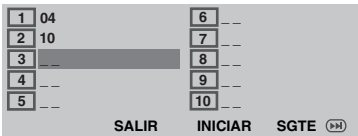

## ■ Para introducir sus pistas/capítulos favoritos

- 3 Utilice el **botones numéricos (0-9)** para introducir un número válido de pista/capítulo.
  - 4 Utilice ◀/▶/▲/▼ para mover el cursor a la posición siguiente.
    - Si el número de pista/capítulo es superior al diez, pulse ►► para ir a la página siguiente y seguir con la programación.
- O
- Utilice ◀/▶/▲/▼ para resaltar [SGTE] en el menú de programas y luego pulse **ENTER**.

- 5 Repita los pasos **3-4** para introducir otro número de pista/capítulo.

## ■ Para eliminar una pista

- 6 Use ◀/▶/▲/▼ para seleccionar la pista que quiera eliminar.
- 7 Pulse **ENTER** para eliminar esta pista del menú de programa.

## ■ Para iniciar la reproducción de un programa

- 8 Utilice ◀/▶/▲/▼ para resaltar [INICIAR] en el menú de programas y luego pulse **ENTER**.  
→ La reproducción empieza por las pistas seleccionadas y sigue en el orden programado.

## ■ Para salir de la reproducción de un programa

- 9 Utilice ◀/▶/▲/▼ para resaltar [SALIR] en el menú de programas y luego pulse **ENTER**.

## Control de brillo del visualizador del panel delantero

Puede seleccionar diferentes niveles de brillo para el visualizador del panel delantero.

- Seleccione [ATENUAR PANT.] en “PÁGINA CONFIGURACIÓN GENERAL”.

### 100%

Seleccione esto para obtener el máximo brillo.

### 70%

Seleccione esto para obtener un brillo medio.

### 40%

Seleccione esto para reducir el brillo.

## Idioma OSD

Este menú contiene varias opciones de idiomas de visualización en pantalla (OSD). Para conocer detalles, vea “Ajuste del idioma OSD” en la página 15.

## Ajuste del salvapantallas

Esta función se utiliza para activar o desactivar el salvapantallas.

- Seleccione [PROT. PANT.] en “PÁGINA CONFIGURACIÓN GENERAL”.

### **ACTIVAR**

Seleccione esto para apagar la pantalla del TV cuando la reproducción del disco se detiene o está en pausa durante más de 15 minutos.

### **DESACTIVAR**

Seleccione esto para desactivar la función del salvapantallas.

## Ajuste del temporizador para dormir

Esta función pone automáticamente esta unidad en el modo de espera después de pasar cierto tiempo.

- Seleccione [DORMIR] en “PÁGINA CONFIGURACIÓN GENERAL”.

**30 MINS, 60 MINS, 90 MINUTOS,  
120 MINUTOS, 150 MINUTOS**

Seleccione uno de ellos para establecer la función del temporizador para dormir.

### **DESACTIVAR**

Seleccione esto para cancelar la función del temporizador para dormir.



El ajuste del temporizador para dormir también se puede desactivar si esta unidad se pone en el modo de espera.

## Visualización del código de registro DivX® VOD

Yamaha le proporciona el código de registro DivX® VOD (vídeo sobre demanda) que le permite alquilar o comprar vídeos utilizando el servicio DivX® VOD.

Para más información, visite <https://vod.divx.com/>.

- 1 En “PÁGINA CONFIGURACIÓN GENERAL”, pulse ▲/▼ para resaltar [CÓD VAS DIVX(R)] y luego pulse ►.  
→ Aparece el código de registro.

- 2 Pulse ENTER para salir.



Para comprar o alquilar vídeos del servicio DivX® VOD en <https://vod.divx.com/>, utilice el código de registro y descargue el vídeo a un CD-R para reproducirlo en esta unidad.

### **Notas**

- Los vídeos descargados de DivX® VOD sólo podrán reproducirse en esta unidad.
- Esta función de búsqueda con tiempo no está disponible para DivX®.

## Menú de preparación de audio

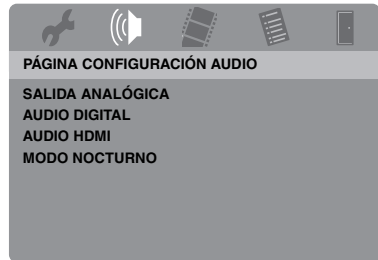

## Ajuste de la salida analógica

Ajuste la salida analógica para que concuerde con la capacidad de reproducción de esta unidad.

- Seleccione [SALIDA ANALÓGICA] en “PÁGINA CONFIGURACIÓN AUDIO”.

### **ESTÉREO**

Seleccione esto para cambiar la salida de canales a estéreo, que sólo reproduce el sonido por los dos altavoces delanteros.

### **I/D**

Seleccione esto si su unidad está conectada a un decodificador Dolby Pro Logic.

# Menú de preparación

---

## Ajuste de la salida digital

Las opciones [AUDIO DIGITAL] son: [SALIDA DIGITAL] y [SALIDA LPCM].

- 1 En “PÁGINA CONFIGURACIÓN AUDIO”, pulse ▲/▼ para resaltar [AUDIO DIGITAL] y luego pulse ►.
- 2 Pulse ▲/▼ para resaltar una opción.
- 3 Pulse ►.

### SALIDA DIGITAL

Ajuste la salida digital según las conexiones de su componente de audio opcional.

#### **DESACTIVAR**

Seleccione esto para desactivar la salida digital.

#### **TODO**

Seleccione esto si ha conectado el jack de salida de audio digital a un decodificador/receptor de múltiples canales.

#### **PCM SÓLO**

Seleccione esto sólo si su receptor no es capaz de decodificar señales de audio de múltiples canales.



- Aunque se seleccione “TODO”, esta unidad convertirá audio MPEG en PCM de 2 canales y luego lo enviará al componente conectado.
- Cuando se seleccione “PCM SÓLO”, la señal digital DTS se silenciará.

### SALIDA LPCM

Seleccione esto si ha conectado esta unidad a un receptor compatible con PCM a través de un jack digital, como el jack coaxial. En este caso, puede tener que ajustar [SALIDA LPCM].

Los discos se graban a cierta frecuencia de muestreo. Cuanto más alta es la frecuencia de muestreo, mejor es la calidad del sonido.

#### **48 KHz**

Seleccione esto para reproducir discos grabados a la frecuencia de muestreo de 48 kHz. Todas las series de datos PCM de 96 kHz PCM (si están disponibles) se convierten a la frecuencia de muestreo de 48 kHz.

#### **96 KHz**

Seleccione esto para reproducir discos grabados a la frecuencia de muestreo de 96 kHz. Si el disco de 96 kHz está protegido contra la copia, la salida digital se convertirá automáticamente a la frecuencia de muestreo de 48 kHz. Las series de datos PCM de 48 kHz salen a 48 kHz.

- 4 Pulse ▲/▼ para seleccionar un ajuste y luego pulse **ENTER**.

---

## Encendido/Apagado del audio HDMI

Cuando conecte esta unidad a un componente compatible con HDMI a través del jack HDMI, seleccione activar o desactivar la salida de audio HDMI.

- Seleccione [AUDIO HDMI] en “PÁGINA CONFIGURACIÓN AUDIO”.

### ACTIVAR

Seleccione esto para activar la salida de audio HDMI.

### DESACTIVAR

Seleccione esto para desactivar la salida de audio HDMI.

### Notas

- Si no está utilizando la salida de audio HDMI ponga esto en [DESACTIVAR].
- Si el monitor/receptor conectado a esta unidad usando HDMI no soporta la entrada de señal de audio HDMI, ponga esto en [DESACTIVAR].
- Cuando salen señales de audio de componentes compatibles con HDMI, las señales de salida digitales del jack coaxial de esta unidad se silencian.
- Cuando [SALIDA DIGITAL] se pone en [DESACTIVAR] en esta unidad, la señal de audio HDMI no sale aunque [AUDIO HDMI] se ponga en [ACTIVAR] y se establezca una conexión HDMI entre el monitor y el receptor.
- Cuando [SALIDA DIGITAL] se pone en [TODO] en esta unidad, las señales PCM aún salen si el monitor y el receptor sólo soportan el formato PCM. Sin embargo, la señal de audio de HDMI se silencia cuando se reproduce el formato de audio de la fuente DTS.



Esta unidad puede dar salida a las señales de audio siguientes usando HDMI: Señales de 32/44,1/48 kHz, PCM lineal de 2 canales y señales de serie de bits (Dolby Digital y DTS).

## Activa o desactiva el modo nocturno

En el modo de escucha nocturna, la salida de volumen alto bajará y la de volumen bajo subirá a un nivel audible. Esto es útil para cuando usted quiere ver sus películas de acción favoritas sin molestar a otros durante la noche.

- Seleccione [MODO NOCTURNO] en “PÁGINA CONFIGURACIÓN AUDIO”.

## ACTIVAR

Seleccione esto para nivelar el volumen. Esta función sólo está disponible para películas con el modo Dolby Digital.

Cuando seleccione este ajuste, anule la compresión de gama dinámica (DRC) del componente conectado.

## DESACTIVAR

Seleccione esto cuando quiera disfrutar de la gama dinámica completa del sonido surround.

## Menú de preparación de vídeo

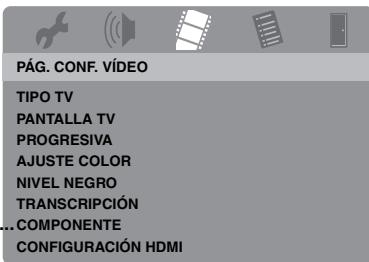

\*: [COMPONENTE] sólo es para los modelos de Europa y Rusia.

## Tipo de TV

Este menú tiene las opciones para seleccionar el sistema de color que concuerda con su TV. Para conocer detalles, vea “Ajuste de un sistema de color para su TV” en la página 14.

## Ajuste de la visualización del TV

Ajuste la relación de aspecto de esta unidad para que concuerde con la de su TV. El formato que seleccione deberá estar en el disco. Si no, el ajuste de visualización del TV no afectará a la imagen durante la reproducción.

- Seleccione [PANTALLA TV] en “PÁG. CONF. VÍDEO”.

### 4:3 PANORÁMICO

Seleccione esto si la relación de aspecto de su TV es 4:3 y usted quiere que ambos lados de la imagen queden recortados o formateados para ajustarse a la pantalla de su TV.

### 4:3 BUZÓN

Seleccione esto si la relación de aspecto de su TV es 4:3. En este caso se visualizará una imagen panorámica con bandas negras en las partes superior e inferior de la pantalla del TV.

### 16:9

Seleccione esto si tiene un TV de pantalla panorámica.

## ■ La relación entre el ajuste de esta unidad y la pantalla del TV

Cuando la relación de aspecto de su TV es 4:3:

Configuración	Disco de reproducción	Pantalla del TV	
4:3 PANORÁMICO	16:9		*1
	4:3		
4:3 BUZÓN	16:9		
	4:3		

# Menú de preparación

Cuando la relación de aspecto de su TV es 16:9 (pantalla panorámica):

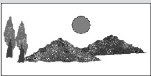
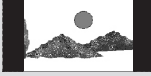
Configuración	Disco de reproducción	Pantalla del TV	
16:9	16:9		
	4:3		*2

\*1: Si el disco no ha sido asignado para la reproducción en exploración panorámica se reproducen en el modo de buzón.

\*2: Los lados de la imagen pueden alargarse dependiendo del TV. En este caso, compruebe el tamaño de la pantalla y la relación de aspecto de su TV.

## Activación/Desactivación de la función de exploración progresiva

Esta función sólo está disponible si ha conectado esta unidad a un TV de exploración progresiva mediante los jacks de vídeo componente (vea “Jacks de vídeo componente <A>” en la página 10).

- Seleccione [PROGRESIVA] en “PÁG. CONF. VÍDEO”.

### DESACTIVAR

Seleccione esto para desactivar la función de exploración progresiva.

### ACTIVAR

Seleccione esto para activar la función de exploración progresiva.

## Acerca de activación de la exploración progresiva:

- Asegúrese de que su TV esté equipado con exploración progresiva.
- Conecte con un cable de vídeo componente.
- Cuando haga conexiones HDMI no podrá seleccionar [PROGRESIVA].
- (Modelos de Europa y Rusia solamente) Cuando [COMPONENTE] se pone en [RGB] (vea la página 36), usted no puede seleccionar [PROGRESIVA].
- No puede desactivar la exploración progresiva sin usar el modo de preparación si no se visualiza imagen. Vea “Cuando no utiliza las conexiones de exploración progresiva (usando los jacks de vídeo componente) no se visualiza imagen” en “Solución de problemas” en la página 43.

## Ajustes de la imagen

Esta unidad incluye tres juegos predefinidos de ajustes de color de imagen y un ajuste personal que usted mismo puede definir.

- 1 En “PÁG. CONF. VÍDEO”, pulse ▲/▼ para resaltar [AJUSTE COLOR] y luego pulse ►.

### ESTÁNDAR

Seleccione esto para el ajuste de imagen estándar.

### BRILLO

Seleccione esto para que la imagen de TV sea más brillante.

### SUAVE

Seleccione esto para que la imagen de TV sea más suave.

### PERSONAL

Seleccione esto para personalizar el color de la imagen ajustando el brillo, el contraste, el matiz y el color (saturación).

- 2 Pulse ▲/▼ para seleccionar un ajuste y luego pulse **ENTER**.
- 3 Si selecciona [PERSONAL] en el paso 1, vaya a los pasos 4-7.



- Aparece el menú “CONFIG IMAGEN PERSONAL”.

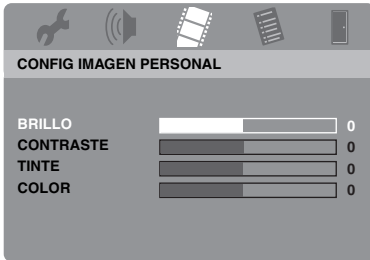

- 4 Pulse ▲/▼ para seleccionar una de las opciones siguientes.

#### **BRILLO**

Ajusta el brillo de la imagen. El valor medio de ajuste de brillo es cero (0).

#### **CONTRASTE**

Ajusta el contraste de la imagen. El valor medio de ajuste de contraste es cero (0).

#### **TINTE**

Ajusta el balance del rojo y el verde de la imagen. El valor medio de ajuste de matiz es cero (0).

#### **COLOR**

Ajusta el nivel del color de la imagen. El valor de ajuste medio del color es cero (0).

- 5 Pulse ◀/▶ para establecer el ajuste que mejor se adapte a sus preferencias personales.
- 6 Repita los pasos 4-5 para ajustar otras características del color.
- 7 Pulse **ENTER**.

## **Activa o desactiva el nivel del negro**

Cuando [TIPO TV] se pone en [NTSC] (vea la página 14), este menú es servirá para mejorar la visibilidad del color negro en las zonas oscuras de la pantalla. El ajuste del nivel del negro no sirve si [TIPO TV] se pone en [PAL].

- Seleccione [NIVEL NEGRO] en “PÁG. CONF. VÍDEO”.

### **ACTIVAR**

Seleccione esto para mejorar la visibilidad del color negro.

### **DESACTIVAR**

Seleccione esto para el ajuste de nivel del negro estándar.

#### **Nota**

Esta función sólo se encuentra disponible para las salidas de vídeo compuesto y S-vídeo.

## **Activa o desactiva los subtítulos ocultos**

Los subtítulos ocultos son datos escondidos en las señales de vídeo de discos específicos, y no se pueden ver si no se utiliza un decodificador especial. La diferencia entre subtítulos y subtítulos ocultos es que los primeros son para personas que oyen y los segundos para personas con problemas de audición. Los subtítulos raramente muestran todo el audio. Por ejemplo, los subtítulos ocultos muestran los efectos del sonido (ej., “timbre del teléfono” y “pisadas”), mientras que los subtítulos no los muestran. Antes de seleccionar esta función, asegúrese de que el disco tenga información de subtítulos ocultos y su TV soporte esta función.

- Seleccione [TRANSCRIPCIÓN] en “PÁG. CONF. VÍDEO”.

### **ACTIVAR**

Seleccione esto para activar la función de subtítulos ocultos.

### **DESACTIVAR**

Seleccione esto para desctivar la función de subtítulos ocultos.

# Menú de preparación

## Nota

Esta función sólo se encuentra disponible para el formato de vídeo NTSC y para las salidas de vídeo compuesto y S-vídeo.

## Cambio entre YUV/RGB (Modelos de Europa y Rusia solamente)

Este ajuste le permite cambiar la salida de la señal de vídeo entre YUV (en VIDEO OUT - COMPONENT) y RGB (en SCART).

- Seleccione [COMPONENTE] en “PÁG. CONF. VÍDEO”.

## YUV

Seleccione esto para la conexión de vídeo componente.

## RGB

Seleccione esto para la conexión SCART.

## Ajuste de vídeo HDMI

Cuando conecte esta unidad a un componente compatible con HDMI a través del jack HDMI, seleccione los ajustes de salida de vídeo siguientes dependiendo del componente conectado.

- 1 En “PÁG. CONF. VÍDEO”, pulse ▲/▼ para resaltar [CONFIGURACIÓN HDMI] y luego pulse ►.
- 2 Pulse ▲/▼ para resaltar una opción.
- 3 Pulse ► para introducir un submenú.

## FORM. PANT. ANCHA

Ajuste la relación de aspecto de las imágenes proyectadas en la pantalla. Esta función sólo está disponible cuando se hacen conexiones HDMI y [PANTALLA TV] se pone en [16:9] (vea la página 33) cuando se reproducen imágenes 4:3.

## PANORÁMICA

Seleccione para visualizar una imagen 4:3 en la pantalla 16:9 con alargamiento no lineal (la posición central de la pantalla se alarga menos que los lados).

## 4:3 BUZÓN

Seleccione para visualizar una imagen 4:3 en la pantalla 16:9 sin alargamiento. Cuando se reproduce un disco grabado con imagen 16:9, la imagen se visualiza con su relación de aspecto original (16:9) sin efecto de buzón.

## DESACTIVAR

Cuando se selecciona esta opción no se hace el ajuste de la relación de aspecto.

## Nota

Cuando la señal de vídeo es 480p o 576p, usted no puede seleccionar [FORM. PANT. ANCHA], y no se hace el ajuste de la relación de aspecto aunque se seleccione [PANORÁMICA] o [4:3 BUZÓN].

## VÍDEO HDMI

Ajuste la resolución dependiendo del monitor que esté usando. Esta unidad es compatible con los formatos de vídeo siguientes: 480p/60Hz, 576p/50Hz, 720p/50Hz, 60Hz, 1080i/50Hz, 60Hz y 1080p/50Hz, 60Hz

### 480P

Vídeo de exploración progresiva 480

### 576P

Vídeo de exploración progresiva 576

### 720P

Vídeo de exploración progresiva 720

### 1080I

Vídeo entrelazado 1080

### 1080P

Vídeo de exploración progresiva 1080

## AUTOMÁTICO

La resolución se selecciona automáticamente según el monitor que usted esté utilizando.

## Notas

- Para los ajustes que no sean [AUTOMÁTICO], las imágenes pueden no visualizarse bien si un ajuste de salida de resolución no está soportado por el componente HDMI que usted está utilizando. En ese caso, siga los pasos de abajo para volver a [AUTOMÁTICO].

1 Pulse **OPEN/CLOSE** (  ) en el panel frontal para abrir la bandeja del disco.

2 Pulse .

3 Pulse **SUBTITLE**.

- Cuando hace conexiones HDMI no puede establecer [TIPO TV], [PROGRESIVA] y [COMPONENTE] (modelos de Europa y Rusia).
- El ajuste de [TIPO TV] puede cambiar cuando desconecte el cable HDMI. Si la señal de vídeo componente, S-vídeo o vídeo compuesto no sale correctamente, vea “Imagen completamente distorsionada, imagen en blanco y negro o no hay imagen” en “Solución de problemas” en la página 43 para establecer de nuevo el tipo de TV correcto.

## JPEG HD

Esta unidad puede visualizar imágenes JPEG de alta definición cuando se conecta a un componente HDMI con un cable HDMI.

### ACTIVAR

Visualiza imágenes JPEG con alta calidad.

### DESACTIVAR

Visualiza imágenes JPEG con calidad estándar.

## Notas

- Puede seleccionar [JPEG HD] cuando salen señales de vídeo HDMI con 720p, 1080i y 1080p.
- No puede seleccionar [CONFIGURACIÓN HDMI] cuando se visualizan imágenes JPEG (incluyendo HD JPEG).

## Menú de preparación de preferencias

Pulse dos veces  para detener la reproducción (si es necesario) antes de pulsar **SET UP**.

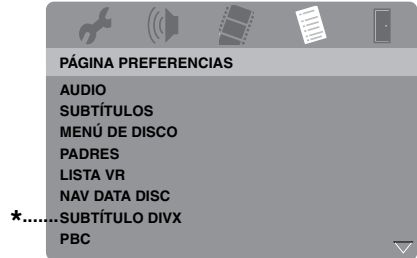

\*: [SUBTÍTULO DIVX] está disponible para otros modelos que no son el de Corea.

## Menú de audio, subtítulos y disco

Estos menús contienen varias opciones de idiomas para los menús de audio, subtítulos y discos que están grabados en el DVD-Vídeo. Para conocer detalles, vea “Ajuste de idioma de audio, subtítulos y menú de disco (DVD-Video solamente)” en la página 16.

## Restricción de reproducción con control de los padres

Algunos DVDs pueden tener un nivel de control de los padres asignado a todo el disco o a ciertas escenas del mismo. Esta función le permite ajustar un nivel de limitación para la reproducción.

Los niveles de calificación val del 1 al 8 y dependen de cada país. Usted puede prohibir la reproducción de ciertos discos no aptos para sus hijos, o reproducir escenas alternativas para ciertos discos.

# Menú de preparación

- 1 En "PÁGINA PREFERENCIAS", pulse ▲/▼ para resaltar [PADRES] y luego pulse ►.

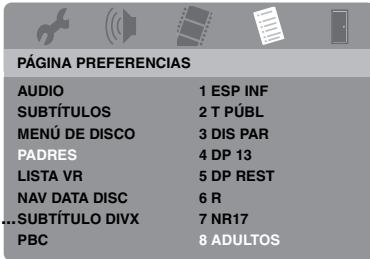

\*: [SUBTÍTULO DIVX] está disponible para otros modelos que no son el de Corea.

- 2 Pulse ▲/▼ para resaltar un nivel de calificación para el disco introducido y luego pulse **ENTER**.
  - Para desactivar el control de los padres y reproducir todos los discos, seleccione [8 ADULTOS].
- 3 Utilice los **botones numéricos (0-9)** para introducir la contraseña de seis dígitos (vea "Cambio de contraseña" en la página 40).
  - Los discos DVD calificados por encima del nivel que usted seleccione no se reproducirán a menos que se introduzca la contraseña de seis dígitos.

## Nota

Algunos discos DVD no están codificados con calificación a pesar de que ésta está impresa en la caja del disco. La función de nivel de calificación no sirve para algunos discos.

## Selección de reproducción del formato VR

Hay dos formas de reproducir un disco en el formato VR (grabación de vídeo): LISTA ORIGINAL y LISTA REPRODUCCIÓN.

- 1 En "PÁGINA PREFERENCIAS", pulse ▲/▼ para resaltar [LISTA VR] y luego pulse ►.

## LISTA ORIGINAL

Seleccione esto para reproducir los títulos grabados originalmente en el disco.

## LISTA REPROD.

Seleccione esto para reproducir la versión editada del disco. Esta función sólo está disponible cuando se ha creado una lista de reproducción.

- 2 Pulse ▲/▼ para resaltar un ajuste y luego pulse **ENTER**.

## ■ Para reproducir un disco en el formato VR

- 3 Pulse **SET UP** para cerrar el menú de preparación.
- 4 Pulse ►/|| para empezar a reproducir el disco con el ajuste que usted seleccionó.

## Selección de menú de disco de datos

El navegador de disco de datos sólo puede usarse si el disco fue grabado con un menú. Esto le permite visualizar menús de carpetas cuando reproduce un disco con estructura de carpetas.

- Seleccione [NAV DATA DISC] en "PÁGINA PREFERENCIAS".

## SIN MENÚ

Seleccione esto para visualizar todos los archivos del disco de datos.

## CON MENÚ

Seleccione esto para visualizar sólo el menú de carpeta del disco de datos.

## Selección del grupo de subtítulos externos DivX® (excepto el modelo de Corea)

Para los archivos de subtítulos externos DivX® se encuentran disponibles los juegos de fuentes listados más abajo. Este ajuste le permite ver en la pantalla el juego de fuentes apropiado que concuerda con el archivo de subtítulos.

- Seleccione [SUBTÍTULO DIVX] en "PÁGINA PREFERENCIAS".

## **GRUPO1:**

Albanés (sq), Vascuence (eu), Catalán (ca), Danés (da), Holandés (nl), Inglés (en), Feroe (fo), Finlandés (fi), Francés (fr), Alemán (de), Islandés (is), Irlandés (ga), Italiano (it), Noruego (no), Portugués (pt), Romanche (rm), Escocés (gd), Español (es), Sueco (sv)

## **GRUPO2:**

Albanés (sq), Croata (hr), Checo (cs), Júngaro (hu), Polaco (pl), Rumano (ro), Eslovaco (sk), Esloveno (sl)

## **GRUPO3:**

Búlgaro (bg), Bielorruso (be), Macedonio (mk), Ruso (ru), Serbia (sr), Ucraniano (uk)

## **GRUPO4:**

Hebreo (iw), Yiddish (ji)

## **GRUPO5:**

Turco (tr)

### **Notas**

- Algunos archivos de subtítulos externos pueden visualizarse mal o no visualizarse en absoluto.
- Algunos discos no podrán reproducirse, dependiendo de sus características o condiciones de grabación.
- El número de archivos de subtítulos externos que puede ser cambiado para el mismo archivo de película se limita a un máximo de diez.



- Para los archivos de subtítulos externos se soportan las extensiones de nombres de archivos de formato de subtítulos indicados a continuación (note que estos archivos no se muestran dentro del menú del disco): .srt, .sub, .ssa, .smi
- El nombre de archivo del archivo de película tiene que ser repetido al comienzo del nombre de archivo para el archivo de subtítulo externo.

## **Selección de la función PBC (control de reproducción)**

Puede activar o desactivar el control de reproducción (PBC). Esta función sólo está disponible en Vídeo CD 2.0 con control de reproducción (PBC).

- Seleccione [PBC] en “PÁGINA PREFERENCIAS”.

### **ACTIVAR**

Seleccione esto para ver un menú de disco.

### **DESACTIVAR**

Seleccione esto para no ver un menú de disco. La reproducción empieza desde el principio del disco.



También puede utilizar el botón **MENU** del mando a distancia para activar o desactivar la función de control de reproducción (PBC) (vea “Utilización del menpu de control de reproducción (PBC)” en la página 20).

## **Establecimiento de la función de espera automática**

Puede activar o desactivar la función de espera automática.

- Seleccione [ESPERA AUTOMÁTICA] en “PÁGINA PREFERENCIAS”.

### **ACTIVAR**

Seleccione esto para poner automáticamente esta unidad en el modo de espera cuando la reproducción de un disco se para o hace una pausa durante más de 30 minutos.

### **DESACTIVAR**

Seleccione esto para desactivar la función de espera automática.

# Menú de preparación

## Cambio de contraseña

Para el control de los padres y el bloqueo del disco se utiliza la misma contraseña. Introduzca su contraseña de seis dígitos cuando se le indique en la pantalla. La contraseña predeterminada es 000 000.

- 1 En “PÁGINA PREFERENCIAS”, pulse ▲/▼ para resaltar [CONTRASEÑA], y luego pulse ► para seleccionar [CAMBIAR].

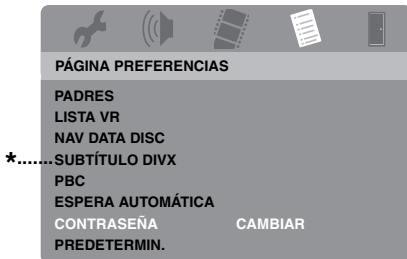

\*: [SUBTÍTULO DIVX] está disponible para otros modelos que no son el de Corea.

- 2 Pulse **ENTER** para entrar en la “Página de cambio de contraseña”.

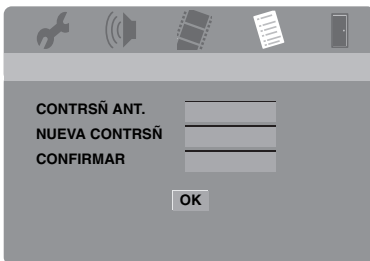

- 3 Utilice el **botones numérico (0-9)** para introducir su contraseña de seis dígitos antigua.

- Cuando haga esto por primera vez, introduzca “000 000”.
- Si olvidó su contraseña antigua de seis dígitos, introduzca “000 000”.

- 4 Introduzca la contraseña nueva de seis dígitos.
- 5 Introduzca de nuevo la contraseña nueva de seis dígitos para confirmarla.
- 6 Pulse **ENTER** para confirmar su contraseñal nueva.
  - La contraseña nueva de seis dígitos es válida ahora.

## Restablecimiento del sistema

Puede reponer todas las opciones y sus ajustes personales a los ajustes iniciales de fábrica, excepto [CONTRASEÑA], [PADRES] y [BLOQUEO DISC].

- 1 En “PÁGINA PREFERENCIAS”, pulse ▲/▼ para resaltar [PREDETERMIN.] y luego pulse ► para seleccionar [RESTABLECER].
- 2 Pulse **ENTER**.
  - Todos los ajustes cambian a los ajustes iniciales de fábrica.



# Códigos de idiomas

Estos códigos se pueden utilizar para seleccionar otros idiomas. Eso no afecta a las opciones de in “AUDIO”, “SUBTÍTULOS” o “MENÚ DE DISCO”.







Abcacioano	6566	Esperanto	6979	Latvio	7686	Ruso	8285
Afar	6565	Estonio	6984	Letzeburgesch	7666	Sami septentrional	8369
Afrikaans	6570	Feroe	7079	Limburgan	7673	Samoano	8377
Albanés	8381	Fiyiano	7074	Limburger	7673	Sango	8371
Alemán	6869	Finlandés	7073	Limburgish	7673	Sánscrito	8365
Américo	6577	Francés	7082	Lingala	7678	Sardo	8367
Árabe	6582	Frisio	7089	Lituano	7684	Serbio	8382
Armenio	7289	Gaélico	7168	Luxemburgués	7666	Shona	8378
Assamés	6583	Gaélico escocés	7168	Macedonio	7775	Sindhi	8368
Avéstico	6569	Galés	6789	Malgache	7771	Somalí	8379
Aymará	6589	Gallego	7176	Malayo	7783	Sotho, meridional	8384
Azerí	6590	Georgiano	7565	Malayálam	7776	Suahili	8387
Bashkirio	6665	Gikuyu	7573	Maltés	7784	Sueco	8386
Bengalí	6678	Griego	6976	Manx	7186	Sundanés	8385
Bielorruso	6669	Guaraní	7178	Maorí	7773	Swati	8383
Bihari	6672	Gujarati	7185	Marathi	7782	Tagalo	8476
Birmano	7789	Hausa	7265	Marshallés	7772	Tahitiano	8489
Bislama	6673	Hebreo	7269	Moldavo	7779	Tailandés	8472
Bokmål, noruego	7866	Herero	7290	Mongol	7778	Tajik	8471
Bokmål noruego	7866	Hindi	7273	Nauru	7865	Tamil	8465
Bosnio	6683	Hiri Motu	7279	Navaho	7886	Tártaro	8484
Bretón	6682	Húngaro	7285	Navajo	7886	Telugu	8469
Búlgaro	6671	Holandés	7876	Ndebele, norte	7868	Tibetano	6679
Búlgaro antiguo	6785	Ido	7379	Ndebele, sur	7882	Tigriña	8473
Cachemir	7583	Indonesio	7368	Ndonga	7871	Tonga (Islas Tonga)	8479
Castellano	6983	Inglés	6978	Ndebele del norte	7868	Tsong	8483
Catalán	6765	Interlingua (Internacional)	7365	Ndebele del sur	7882	Tswana	8478
Chamorro	6772	Interlingue	7369	Nepalí	7869	Turco	8482
Chechen	6769	Inuktitut	7385	Noruego	7879	Turcomano	8475
Checo	6783	Inupiaq	7375	Nynorsk noruego	7878	Twí	8487
Chewa	7889	Irlandés	7165	Nyanja	7889	Ucraniano	8575
Chichewa	7889	Islandés	7383	Nynorsk, noruego	7878	Uighur	8571
Chino	9072	Italiano	7384	Occitano (post 1500)	7967	Urdu	8582
Chuang	9065	Japonés	7465	Oriya	7982	Uzbeco	8590
Chuvash	6786	Javanés	7486	Oromo	7977	Vascuence	6985
Cingalés	8373	Kalaallisut	7576	Oseto	7983	Vietnamita	8673
Coreano	7579	Kannada	7578	Osético	7983	Volapük	8679
Córnico	7587	Kazaj	7575	Pali	8073	Walloon	8765
Corso	6779	Khmer	7577	Persa	7065	Wolof	8779
Croata	7282	Kikuyu	7573	Polaco	8076	Xhosa	8872
Danés	6865	Kinyarwanda	8287	Portugués	8084	Yidish	8973
Dzongkha	6890	Kirguiz	7589	Provenzal	7967	Yoruba	8979
Eslavo de iglesia	6785	Komi	7586	Punjabi	8065	Zhuang	9065
Eslavo de iglesia antiguo	6785	Kuanyama	7574	Pushto	8083	Zulú	9085
Eslavo antiguo	6785	Kurdo	7585	Quechua	8185		
Eslovaco	8375	Kwanyama	7574	Reto-Romance	8277		
Esloveno	8376	Laosiano	7679	Rumano	8279		
Español	6983	Latín	7665	Rundi	8278		

# Solución de problemas

Consulte la tabla de abajo cuando esta unidad no funcione correctamente. Si el problema que usted tiene no está en la lista de abajo o las instrucciones no sirven de ayuda, ponga esta unidad en el modo de espera, desconecte el cable de alimentación y póngase en contacto con el centro de servicio o concesionario Yamaha autorizado más cercano.

Problema	Solución
No se conecta la alimentación	Conecte correctamente el cable de alimentación de CA.
	Pulse <b>STANDBY/ON</b> en el panel delantero para conectar la alimentación.
Esta unidad no puede leer CDs ni DVDs	Utilice un limpiador de lentes CD/DVD convencional para limpiar la lente antes de enviar esta unidad a reparar.
“NO DISC” aparece en el visualizador del panel delantero	Compruebe que el disco esté colocado correctamente en su bandeja.
“UN DISC” aparece en el visualizador del panel delantero	El disco cargado no es compatible con esta unidad. Compruebe el tipo del disco (vea “Formatos de discos reproducibles” en la página 4).
El disco o archivo no se reproduce.	Los CD-R/RW, DVD+R/RW/R DL y DVD-R/RW/R DL deben estar finalizados.
	Compruebe que la etiqueta del disco esté hacia arriba.
	Compruebe si el disco está defectuoso probando con otro disco.
	Si ha grabado un disco JPEG, MP3 o WMA usted mismo, compruebe que su disco contenga un mínimo de diez archivos de imágenes JPEG o cinco pistas de música MP3/WMA.
	Comprobación del código de región (vea “Códigos de región” en la página 3).
	Para MP3/WMA, compruebe que la frecuencia de muestreo y la velocidad de bits sean compatibles.
	Para JPEG, compruebe que la resolución sea compatible (vea “Especificaciones” en la página 48).
	Para WMA/WMV, verifique que el archivo no esté protegido por DRM (Gestión de derechos digitales).
	Para WMV, verifique que el archivo haya sido codificado por WMV9.
	Para WMV, verifique que el archivo no sea Advanced Profile.
Para WMV, verifique que la resolución del archivo sea de 720 x 480/720 x 576 píxeles o menos.	
No hay imagen	Consulte el manual suministrado con su TV para seleccionar el canal de entrada de vídeo correcto. Cambie el canal del TV hasta ver la pantalla del DVD.
	Encienda su TV.
	Verifique la conexión de vídeo.
Cuando hace conexiones HDMI (usando los jacks HDMI) no se visualizan imágenes	Siga los pasos de abajo para cambiar [VÍDEO HDMI] a [AUTOMÁTICO]. <ol style="list-style-type: none"> <li>1. Pulse <b>OPEN/CLOSE</b> (  ) en el panel delantero o mantenga pulsado  en el mando a distancia para abrir la bandeja del disco.</li> <li>2. Pulse  en el mando a distancia.</li> <li>3. Pulse <b>SUBTITLE</b> en el mando a distancia.</li> </ol>



Problema	Solución
<b>Cuando no utiliza las conexiones de exploración progresiva (usando los jacks de vídeo componente) no se visualiza imagen</b>	Siga los pasos de abajo para desactivar la exploración progresiva. 1. Pulse <b>OPEN/CLOSE</b> (  ) en el panel delantero o mantenga pulsado  en el mando a distancia para abrir la bandeja del disco. 2. Pulse  en el mando a distancia. 3. Pulse <b>ZOOM</b> en el mando a distancia para desactivar la exploración progresiva.
<b>Imagen completamente distorsionada, imagen en blanco y negro o no hay imagen</b>	Compruebe que el disco sea compatible con esta unidad (vea "Formatos de discos reproducibles" en la página 4). Compruebe que el tipo de TV de esta unidad esté ajustado para que concuerde con el del disco y con el de su TV (vea "Ajuste de un sistema de color para su TV" en la página 14). Siga los pasos de abajo para cambiar el ajuste de [TIPO TV]. 1. Pulse <b>OPEN/CLOSE</b> (  ) en el panel delantero o mantenga pulsado  en el mando a distancia para abrir la bandeja del disco. 2. Pulse  en el mando a distancia. 3. Pulse <b>AUDIO</b> en el mando a distancia.
<b>Imagen distorsionada</b>	De vez en cuando, puede que aparezca un poco de distorsión en la imagen dependiendo del disco que esté siendo reproducido. Esto no es un fallo del funcionamiento. Verifique la conexión de vídeo.
<b>La imagen se congela momentáneamente durante la reproducción</b>	Compruebe el disco por si tiene huellas dactilares/rayas y límpielo con un paño blando pasándolo del centro hacia afuera. Para WMV/DivX®, reducir la velocidad de bits puede solucionar el problema.
<b>Las imágenes HD JPEG no se pueden visualizar</b>	Compruebe que [JPEG HD] esté en [ACTIVAR] (vea la página 37). El tiempo de lectura del disco puede sobrepasar 30 segundos. La música MP3 y las imágenes HD JPEG no se pueden reproducir simultáneamente.
<b>El tamaño de la pantalla no parece natural o el subtítulo se visualiza sólo parcialmente en el monitor de TV o no se visualiza en absoluto</b>	Compruebe que el ajuste de TV de esta unidad concuerde con el tamaño de pantalla de su TV (vea "Ajuste de la visualización del TV" en la página 33). Cambie el tamaño de la pantalla y la relación de aspecto de su TV.
<b>No hay sonido o éste está distorsionado</b>	Ajuste el volumen. Verifique que los altavoces estén conectados correctamente. Verifique la conexión de audio. Para MP3/WMA, compruebe que la frecuencia de muestreo y la velocidad de bits sean compatibles con esta unidad (vea "Especificaciones" en la página 48). Para WMV/DivX®, grave el archivo en su dispositivo USB con una velocidad de bits más baja.
<b>No hay audio en la salida digital</b>	Verifique las conexiones digitales. Si está reproduciendo una fuente DTS, compruebe que su receptor pueda decodificar DTS y que [SALIDA DIGITAL] esté en [TODO] (vea la página 32). Verifique que el formato de audio del idioma de audio seleccionado concuerde con la capacidad de su receptor.
<b>No hay sonido durante la reproducción de películas DivX®</b>	Puede que esta unidad no soporte el código de audio.
<b>Esta unidad no responde al mando a distancia</b>	Apunte directamente el mando a distancia hacia el sensor de mando a distancia situado en el panel delantero. Reduzca la distancia entre el mando a distancia y esta unidad. Cambie las pilas del mando a distancia. Vuelva a meter las pilas con sus polaridades (signos +/-) como se indica.

# Solución de problemas

Problema	Solución
<b>Los botones no funcionan</b>	Para restablecer completamente esta unidad, desenchufe el cable de CA de la toma de CA entre 5-10 segundos, vuelva a conectar el cable de CA en la toma de CA y luego encienda esta unidad.
<b>Esta unidad no responde a algunos comandos durante la reproducción</b>	Puede que el disco no permita hacer algunas operaciones. Consulte las instrucciones de la caja del disco.
<b>No se pueden seleccionar los elementos del menú</b>	Pulse dos veces  en el mando a distancia antes de seleccionar el menú de preparación.
	Dependiendo de la disponibilidad del disco, algunos elementos de menú no se podrán seleccionar.
<b>No se puede reconocer su dispositivo USB</b>	Verifique que su dispositivo USB esté conectado correctamente.
	Algunos dispositivos tal vez no puedan utilizarse a pesar de ser dispositivos de almacenamiento en masa USB.
	Ponga esta unidad en el modo de espera y vuelva a encenderla.
	Desconecte su dispositivo USB cuando esta unidad esté en el modo de espera, conéctelo de nuevo y vuelva a encenderlo.
	Conecte el adaptador de CA si éste se suministra con su dispositivo USB.
	Si aparece “No se admite este dispositivo” en la pantalla del TV, compruebe si su dispositivo USB es compatible con esta unidad (vea “Dispositivos USB compatibles” en la página 23).
	Si aparece “No hay protección USB actual. No se admite este dispositivo” en la pantalla del TV, su dispositivo USB no se puede usar con esta unidad (vea “Dispositivos USB compatibles” en la página 23).
<b>Esta unidad no graba pistas de CD en su dispositivo USB</b>	Verifique que su dispositivo USB esté conectado correctamente.
	Compruebe que su dispositivo USB sea compatible con esta unidad.
	Las pistas protegidas por SCMS (Sistema de gestión de copia en serie) no se pueden grabar.
	Los discos de música protegidos contra la copia que no sean compatibles con la norma CDMA no se podrán grabar.

Problema	Solución
<p><b>Esta unidad deja de grabar pistas de CD en su dispositivo USB</b></p>	<p>Si aparece “Nº máximo archivos” en la pantalla del TV, elimine cualquier archivo que no necesite o haga una carpeta nueva y pase algunos archivos a esa carpeta para que el número de archivos en el directorio raíz de su dispositivo USB se reduzca. Esta unidad puede grabar hasta 648 archivos en cada directorio raíz. En el caso de aparecer el mensaje de arriba, pulse <b>ENTER</b> para cancelar la grabación.</p>
	<p>Si aparece “USB lleno” en la pantalla del TV, elimine cualquier archivo que no necesite para que quede suficiente espacio en su dispositivo USB. En el caso de aparecer el mensaje de arriba, pulse <b>ENTER</b> para cancelar la grabación.</p>
	<p>Si aparece “Nº máximo pistas” en la pantalla del TV, cambie el nombre de “TRACK999” usando un PC, etc. o haga una carpeta nueva y pase el archivo a esa carpeta. En el caso de aparecer el mensaje de arriba, pulse <b>ENTER</b> para cancelar la grabación.</p>
	<p>Si aparece “Error de USB” en la pantalla del TV, verifique la conexión entre esta unidad y el dispositivo USB. En el caso de aparecer el mensaje de arriba, pulse <b>ENTER</b> para cancelar la grabación.</p>
	<p>Si aparece “Error de disco” en la pantalla del TV, compruebe el disco por si tiene huellas dactilares/rayas y límpielo con un paño blando pasándolo del centro hacia el borde. En el caso de aparecer el mensaje de arriba, pulse <b>ENTER</b> para cancelar la grabación.</p>
	<p>Si aparece “Protegido contra copia.” en la pantalla del TV, compruebe que la pista no esté protegida por SCMS (Serial Copy Management System). Las pistas protegidas por SCMS no se pueden grabar. En el caso de aparecer el mensaje de arriba, pulse <b>ENTER</b> para cancelar la grabación.</p>
<p><b>El archivo MP3 grabado en su dispositivo USB usando “GRABACIÓN DE MP3” no se reproducirá o no se detendrá durante la reproducción</b></p>	<p>Si la grabación ha sido cancelada, la reproducción se detendrá en el punto de cancelación. Intente grabar de nuevo.</p>
	<p>Si ha aparecido “USB lleno”, “Error de USB” o “Error de disco” en la pantalla del TV durante la grabación, los archivos creados no se podrán reproducir. Consulte “Esta unidad detiene la grabación de pistas CD en su dispositivo USB” para solucionar el problema e intente grabar de nuevo.</p>
<p><b>El sonido de la música grabada en su dispositivo USB es de baja calidad, salta o tiene ruidos inesperados</b></p>	<p>Verifique el CD (p. ej., la calidad del sonido, ruido o huellas dactilares y rayas).</p>

# Glosario

## ■ Analógico

Sonido que no ha sido convertido a valores numéricos. El sonido analógico cambia, mientras que el digital tiene valores digitales específicos. Estos jacks envían audio por dos canales, el derecho y el izquierdo.

## ■ Relación de aspecto

La relación de los tamaños vertical y horizontal de una imagen visualizada. La relación horizontal a vertical de un TV convencional es 4:3, y la de uno panorámico es 16:9.

## ■ Jacks de salida de audio

Jacks en la parte posterior del reproductor DVD que envían audio a otro sistema (TV, estéreo, etc.).

## ■ Velocidad de bits

La cantidad de datos usada para retener una cantidad dada de música, medida en kilobits por segundo, o kbps. O la velocidad a la que usted graba. Generalmente, cuanto más alta sea la velocidad de bits, o la velocidad de grabación, mejor será la calidad del sonido. Sin embargo, las velocidades de bits superiores utilizan más espacio de un disco.

## ■ Capítulo

Secciones de imagen o pieza musical de un DVD que son más pequeñas que los títulos. Un título se compone de varios capítulos. A cada capítulo se le asigna un número para que usted pueda localizarlos fácilmente.

## ■ Jacks de salida de vídeo componente

Jacks en la parte posterior del reproductor DVD que envían vídeo de alta calidad a un TV que tiene jacks de entrada de vídeo componente (R/G/B, Y/PB/PR, etc.).

## ■ Menú de disco

Una visualización en pantalla preparada para elegir imágenes, sonidos, subtítulos, múltiples ángulos, etc., grabados en un DVD.

## ■ Digital

Sonido que no ha sido convertido en valores numéricos. El sonido digital se encuentra disponible cuando usted utiliza jacks de salida de audio digital. Estos jacks envían audio por múltiples canales, en lugar de por dos canales solamente como en el caso del audio analógico.

## ■ DivX®

DivX® es una conocida tecnología de medios creada por DivX, Inc. Los vídeos de los archivos multimedia DivX® tienen gran calidad de imagen y están sumamente comprimidos, lo que hace que el tamaño del archivo sea relativamente pequeño. Los archivos DivX® pueden contar también con características multimedia avanzadas, como menús, subtítulos y pistas de audio alternas. Es posible descargar una gran variedad de archivo multimedia DivX® que están y crear archivos propios con contenido personal mediante las herramientas de fácil manejo disponibles en DivX.com.

## ■ DivX® Ultra

Los productos DivX® Ultra Certified mejoran la reproducción de las características de los medios avanzados soportados por DivX® Media Format. Entre las características más importantes se incluyen los menús de vídeo interactivos, los subtítulos, las pistas de audio alternativas, las fichas de vídeo y los puntos de capítulos.

## ■ DMF (DivX® Media Format)

DivX® Media Format soporta las características de medios avanzados, añadiendo controles para disfrutar de una experiencia de medios interactivos: menús de vídeo interactivos, puntos de capítulos, subtítulos en múltiples idiomas y pistas de audio alternativas.

## ■ Dolby Digital

Un sistema de sonido surround desarrollado por Dolby Laboratories que contiene hasta seis canales de audio digital (delanteros derecho e izquierdo, surround derecho e izquierdo, central y subgraves).

## ■ DTS

Digital Theater Systems Éste es un sistema de sonido surround, pero es diferente de Dolby Digital. Los formatos fueron desarrollados por compañías diferentes.

## ■ HDCP

HDCP (protección de contenido digital de gran ancho de banda) desarrollado por Intel corporation, es un método que sirve para codificar datos de audio y vídeo digitales con el fin de proteger el contenido. Para obtener más información acerca de HDCP, visite el sitio Web de HDCP en "www.digital-cp.com".

## ■ JPEG de HD

JPEG de HD (alta definición) proporciona imágenes con resolución realizada mediante la conexión HDMI.

## ■ HDMI

HDMI (High-Definition Multimedia Interface) es la primera interfaz A/V (audio/vídeo) totalmente digital, sin comprimir, soportada por la industria. Proporcionando una interfaz entre cualquier fuente de A/V (un receptor digital multimedia o un receptor A/V) y un monitor de audio/vídeo (un televisor digital - DTV), HDMI soporta vídeo estándar, realzado o de alta definición, así como también audio digital multicanal empleando un solo cable. HDMI transmite todas las normas HDTV ATSC (Comité de Sistemas de TV Avanzada), y soporta el audio digital de 8 canales, con ancho de banda de sobra para acomodar las mejoras y requerimientos del futuro. Cuando se utiliza en combinación con HDCP (protección de contenido digital de gran ancho de banda), HDMI proporciona una interfaz de audio/vídeo segura que satisface los requerimientos de seguridad de los proveedores de programas y las operaciones del sistema. Para obtener más información acerca de HDMI, visite el sitio Web de HDMI en "www.hdmi.org/".

## ■ Menú interactivo

Los menús de vídeo interactivos ofrecen una comodidad y un control sin precedentes para que usted pueda navegar rápidamente entre varias escenas o funciones extra, y seleccionar opciones de pistas de audio o subtítulos.

## ■ JPEG

Un formato de imagen fija digital muy común. Un sistema de compresión de datos de imagen fija propuesto por Joint Photographic Expert Group que sobresale por una ligera disminución en la calidad de la imagen a pesar de su alta relación de compresión.

## ■ MP3

Un formato de archivos con un sistema de compresión de datos de audio. "MP3" es el acrónimo de Motion Picture Experts Group 1 (o MPEG-1) Audio Layer 3. Utilizando el formato MP3, un CD-R o CD-RW puede contener hasta diez veces más datos que un CD convencional.

## ■ Control de los padres

Una función del DVD para limitar la reproducción de los discos según la edad de los usuarios o el nivel de limitación de cada país. La limitación cambia de disco a disco, y cuando se activa, la reproducción se prohibirá si el nivel del software es superior al establecido por el usuario.

## ■ PCM (Modulación por codificación de impulsos)

Un sistema para convertir señales de sonido analógica en señales digitales y procesarlas posteriormente, sin que se use compresión de datos en la conversión.

## ■ Control de reproducción (PBC)

Se refiere a la señal grabada en CDs de vídeo o SVCDs para controlar la reproducción. Utilizando las pantallas de menús grabadas en un Video CD o SVCD que soporta PBC, usted puede disfrutar del software interactivo y del software con función de búsqueda.

## ■ Lista de reproducción

Una lista de títulos seleccionados que van a ser reproducidos en un orden específico. Esta opción sólo se encuentra disponible con el formato VR y debe ser creada de antemano.

## ■ Exploración progresiva

Esto visualiza todas las líneas horizontales de una imagen de una vez, como un cuadro de señales. Este sistema puede convertir el vídeo entrelazado de DVD en formato progresivo para hacer la conexión a una pantalla progresiva. Aumenta dramáticamente la resolución vertical.

## ■ Código de región

Un sistema para permitir que los discos sean reproducidos solamente en la región designada de antemano. Esta unidad sólo reproduce discos que tienen códigos de región compatibles. Podrá encontrar el código de región de su unidad mirando en la etiqueta del producto. Algunos discos son compatibles con más de una región (o con ALL las regiones).

## ■ S-vídeo

Produce una imagen clara enviando señales separadas para la luminancia y el color. Sólo puede utilizar S-vídeo si su TV tiene jack de entrada de S-vídeo.

## ■ Surround

Un sistema para crear campos de sonido tridimensional plenos de realismo disponiendo múltiples altavoces alrededor del oyente.

## ■ Título

La sección más larga de imagen o música de un DVD, música, etc. en software de vídeo; o el álbum completo en software de audio. A cada título se le asigna un número para que usted pueda localizarlos fácilmente.

## ■ Jack de salida de vídeo

Jack en la parte posterior del reproductor DVD que envía vídeo a un TV.

## ■ Formato VR (grabación de vídeo)

Un formato que le permite crear un disco DVD que podrá ser reeditado muchas veces.

# Especificaciones

## FORMATOS DE DISCOS REPRODUCIBLES

- DVD-Vídeo
- DVD-R, DVD-RW, DVD-RL DL
- DVD+R, DVD+RW, DVD+R DL
- Video CD, SVCD
- CD
- PICTURE CD
- CD-R, CD-RW
- MP3 (ISO 9660)
  - fs 32, 44,1, 48 kHz..... 96-320 kbps
- WMA
  - fs 44,1 kHz..... 64-192 kbps
  - fs 48 kHz..... 128-192 kbps
- WMV ..... 720 x 480/720 x 576 píxeles o menos
- DivX®
- JPEG..... 3072 x 2048 píxeles o menos

## RENDIMIENTO DE VÍDEO

- Salida de vídeo (CVBS)..... 1 Vp-p, 75 ohmios
- Salida S-Vídeo ..... Y: 1 Vp-p, 75 ohmios  
C: 0,3 Vp-p, 75 ohmios
- Salida de vídeo componente ..... Y: 1 Vp-p, 75 ohmios  
PB/CB (PB), PR/CR (PR): 0,7 Vp-p, 75 ohmios
- Salida RGB (Scart) (Modelos de Europa,  
y Rusia solamente)  
..... Y: 0,7 Vp-p, 75 ohmios

## FORMATO DE AUDIO

- Digital
  - Dolby Digital, DTS..... Compressed digital  
PCM..... fs 44,1, 48, 96 kHz / 16, 20, 24 bits
- Sonido analógico..... Estéreo

## RENDIMIENTO DE AUDIO

- Convertidor DA..... 24 bits
- Señal a ruido (1 kHz) ..... 105 dB
- Gama dinámica (1 kHz) ..... 97 dB
- DVD..... fs 96 kHz, 2 Hz-44 kHz/fs 48 kHz, 2 Hz-22 kHz
- SVCD ..... fs 48 kHz, 2 Hz-22 kHz /  
fs 44,1 kHz, 2 Hz-20 kHz
- CD, VCD..... fs 44,1 kHz, 2 Hz-20 kHz
- Distorsión y ruido (1 kHz) ..... 0,0035%

## APLICACIONES MULTIMEDIA

- Conexiones.....Dispositivo de almacenamiento USB
- Formato de reproducción (dispositivo USB)
  - MP3..... fs 32, 44,1, 48 kHz/96-320 kbps
  - WMA ..... fs 44,1 kHz / 64-192 kbps,  
fs 48 kHz/128-192 kbps
  - WMV ..... 720 x 480/720 x 576 píxeles o menos
  - DivX®
  - JPEG ..... 3072 x 2048 píxeles o menos

## NORMA DE TV

- Número de líneas .....PAL: 625, NTSC: 525
- Frecuencia vertical .....PAL: 50 Hz, NTSC: 60 Hz
- Reproducción.....Multinormas (PAL/NTSC)

## CONEXIONES

- Salida de vídeo.....RCA/Fono x 1 (amarilla)
- Salida S-vídeo.....Mini DIN, 4 contactos x 1
- Salida de vídeo componente
  - Salida Y .....RCA/Fono x 1 (verde)
  - Salida PB/CB (PB).....RCA/Fono x 1 (azul)
  - Salida PR/CR (PR).....RCA/Fono x 1 (roja)
- SCART (Modelos de Europa y Rusia solamente)  
..... Euroconector x 1
- Salida de audio (L+R).....RCA/Fono x 1 par (blanca/roja)
- Salida digital
  - Coaxial..... RCA/Fono x 1  
(IEC60958 para CDDA, LPCM /  
IEC61937 para Dolby Digital, DTS)
  - HDMI.....Tipo A x 1
- USB.....Tipo A x 1
- Mando a distancia
  - Entrada.....  $\phi$  Minitoma de 3,5 mm x 1
  - Salida.....  $\phi$  Minitoma de 3,5 mm x 1

## MUEBLE

- Dimensiones (An x Prof x Al) ..... 435 x 310 x 51 mm
- Peso..... 2,6 kg aproximadamente

## ALIMENTACIÓN

- Entrada de alimentación
  - Modelos de EE.UU. y Canadá  
.....CA 120 V, 60 Hz
  - Modelos de Europa y Rusia  
.....CA 230 V, 50 Hz
  - Modelos de Asia, Centroamérica y Sudamérica  
.....CA 110-240 V, 50 Hz/60 Hz
  - Modelo de Australia .....CA 230-240 V, 50 Hz
  - Modelo de Corea .....CA 110-240 V, 60 Hz
- Consumo ..... 16 W aproximadamente
- Consumo en espera .....Menos de 1 W

## LASER

Tipo	Semiconductor láser GaAs/GaAlAs
Longitud de onda	650 nm (DVD) 780 nm (VCD/CD)
Potencia de salida	7 mW (DVD) 10 mW (VCD/CD)
Divergencia de haz	60 grados

Las especificaciones están sujetas a cambios sin previo aviso.

## Garantía limitada para el Área Económica Europea (AEE) y Suiza

Gracias por haber elegido un producto Yamaha. En el caso poco probable de que su producto Yamaha necesite el servicio que concede la garantía, póngase en contacto por favor con el concesionario a quien adquirió el producto. Si usted tiene alguna dificultad, póngase en contacto por favor con la oficina representativa de Yamaha en su país. Podrá encontrar todos los detalles necesarios en nuestros sitios Web (<http://www.yamaha-hifi.com/> o <http://www.yamaha-uk.com/> para los residentes del Reino Unido).

El producto tiene una garantía de dos años, a partir de la fecha de la compra original, que cubre las reparaciones de las averías que pueda tener debido a defectos en la mano de obra o en los materiales empleados en su fabricación. Yamaha se compromete, sujeto a las condiciones listadas más abajo, a reparar el producto o cualquier pieza (o piezas) que tenga defectos, o a sustituirlo, a discreción de Yamaha, sin cobrar ningún honorario por las piezas o la mano de obra. Yamaha se reserva el derecho de reemplazar un producto por otro de clase y/o precio y condiciones similares, en el caso de que éste no se fabrique más o se considere que las reparaciones resultan poco económicas.

### Condiciones de la garantía

1. El producto defectuoso DEBERÁ ir acompañado de la factura o recibo de venta original (que muestre la fecha de la compra, el código del producto y el nombre del concesionario), junto con una explicación que describa detalladamente la avería. Si falta esta prueba clara de la compra, Yamaha se reserva el derecho a no proveer el servicio de reparaciones gratis, y el producto podrá ser devuelto al cliente corriendo éste con todos los gastos relacionados con el envío.
2. El producto DEBERÁ haber sido adquirido en el establecimiento de un concesionario Yamaha AUTORIZADO dentro del Área Económica Europea (AEE) o Suiza.
3. El producto no deberá haber sido sometido a ninguna modificación ni alteración, a menos que ésta haya sido autorizada por escrito por Yamaha.
4. De esta garantía se excluye lo siguiente:
  - a. El mantenimiento periódico y la reparación o sustitución de piezas debidos al desgaste natural.
  - b. Los daños debidos a:
    - (1) Reparaciones realizadas por el propio cliente o por un tercero que no cuente con ninguna autorización.
    - (2) Embalaje inadecuado o maltrato, cuando el producto está siendo transportado desde el lugar de residencia del cliente. Tenga en cuenta que el cliente es el responsable de embalar el producto adecuadamente cuando éste es devuelto para ser reparado.
    - (3) Mal uso, incluyendo, pero sin limitarse a: (a) no usar el producto de forma normal o no seguir las instrucciones de uso, mantenimiento y almacenamiento apropiadas indicadas por Yamaha, y (b) instalación o uso del producto de forma inconsistente con las normas técnicas o de seguridad vigentes en el país donde éste se utiliza.
    - (4) Accidentes, rayos, agua, fuego, ventilación inadecuada, fuga de pilas o cualquier otra causa fuera del control de Yamaha.
    - (5) Defectos del sistema en el que se incorpora este producto e/o incompatibilidad con productos de terceros.
    - (6) Uso de un producto importado en la EEA y/o Suiza, no por Yamaha, donde ese producto no cumple con las normas técnicas o de seguridad del país donde se usa y/o con la especificación estándar de un producto vendido por Yamaha en la EEA y/o en Suiza.
    - (7) Productos que no están relacionados con AV (audiovisual).  
(Los productos sujetos a la "Declaración de Garantía de AV de Yamaha" se definen en nuestro sitio Web <http://www.yamaha-hifi.com/> o <http://www.yamaha-uk.com/> para los residentes del Reino Unido.)
5. Cuando las garantías del país donde se compra el producto y del país donde éste se usa son diferentes se aplicará la garantía del país donde se usa el producto.
6. Yamaha no se hará responsable de ninguna pérdida o daño directo, emergente o de cualquier otro tipo; sólo se hará responsable de la reparación o sustitución del producto.
7. Haga una copia de seguridad de cualquier configuración o datos personalizados, ya que Yamaha no se hará responsable de ninguna alteración o pérdida que tal configuración o datos puedan sufrir.
8. Esta garantía no afecta a los derechos legales del consumidor bajo las leyes nacionales aplicables vigentes, ni a los derechos del consumidor contra el concesionario surgidos de su contrato de venta/compra.

# LET OP: LEES HET VOLGENDE VOOR U DIT TOESTEL IN GEBRUIK NEEMT.

- 1 Om er zeker van te kunnen zijn dat u de optimale prestaties uit uw toestel haalt, dient u deze handleiding zorgvuldig door te lezen. Bewaar de handleiding op een veilige plek zodat u er later nog eens iets in kunt opzoeken.
- 2 Installeer dit toestel op een goed geventileerde, koele, droge en schone plaats — uit de buurt van direct zonlicht, warmtebronnen, trillingen, stof, vocht of erg lage temperaturen. Wanneer het apparaat in een kastje wordt gezet, moet er minimaal 2,5 cm ruimte rondom het apparaat worden vrijgehouden, zodat een goede ventilatie is gewaarborgd.
- 3 Plaats dit toestel uit de buurt van andere elektrische apparatuur, motoren of transformatoren om storend gebrom te voorkomen.
- 4 Stel dit toestel niet bloot aan plotselinge temperatuurswisselingen van koud naar warm en plaats het toestel niet in een omgeving met een hoge vochtigheidsgraad (bijv. in een ruimte met een luchtbevochtiger) om te voorkomen dat zich binnenin het toestel condens vormt, wat zou kunnen leiden tot elektrische schokken, brand, schade aan dit toestel en/of persoonlijk letsel.
- 5 Vermijd plekken waar andere voorwerpen op het toestel kunnen vallen, of waar het toestel blootgesteld kan worden druppelende of spattende vloeistoffen. Plaats de volgende dingen niet bovenop dit toestel:
  - Andere componenten, daar deze schade kunnen veroorzaken en/of de afwerking van dit toestel kunnen doen verkleuren.
  - Brandende voorwerpen (bijv. kaarsen), daar deze brand, schade aan dit toestel en/of persoonlijk letsel kunnen veroorzaken.
  - Voorwerpen met vloeistoffen, daar deze elektrische schokken voor de gebruiker en/of schade aan dit toestel kunnen veroorzaken wanneer de vloeistof daaruit in het toestel terecht komt.
- 6 Dek het toestel niet af met een krant, tafellaken, gordijn enz. zodat de koeling niet belemmerd wordt. Als de temperatuur binnenin het toestel te hoog wordt, kan dit leiden tot brand, schade aan het toestel en/of persoonlijk letsel.
- 7 Steek de stekker van dit toestel pas in het stopcontact als alle aansluitingen gemaakt zijn.
- 8 Gebruik het toestel niet wanneer het ondersteboven is geplaatst. Het kan hierdoor oververhit raken wat kan leiden tot schade.
- 9 Gebruik geen overdreven kracht op de schakelaars, knoppen en/of snoeren.
- 10 Wanneer u de stekker uit het stopcontact haalt, moet u aan de stekker zelf trekken, niet aan het snoer.
- 11 Maak dit toestel niet schoon met chemische oplosmiddelen; dit kan de afwerking beschadigen. Gebruik alleen een schone, droge doek.
- 12 Gebruik alleen het op dit toestel aangegeven voltage. Gebruik van dit toestel bij een hoger voltage dan aangegeven is gevaarlijk en kan leiden tot brand, schade aan het toestel en/of persoonlijk letsel. Yamaha aanvaardt geen aansprakelijkheid voor enige schade veroorzaakt door gebruik van dit toestel met een ander voltage dan hetgeen aangegeven staat.
- 13 Probeer niet zelf wijzigingen in dit toestel aan te brengen of het te repareren. Neem contact op met erkend Yamaha servicepersoneel wanneer u vermoedt dat het toestel reparatie behoeft. Probeer in geen geval de behuizing open te maken.
- 14 Wanneer u dit toestel voor langere tijd niet zult gebruiken (bijv. vakantie), dient u de stekker uit het stopcontact te halen.
- 15 Lees het hoofdstuk “Oplossen van problemen” over veel voorkomende vergissingen bij de bediening voor u de conclusie trekt dat het toestel een storing of defect vertoont.
- 16 Voor u dit toestel verplaatst, dient u op STANDBY/ON te drukken om dit toestel uit (standby) te schakelen en de stekker uit het stopcontact te halen.
- 17 Installeer dit toestel in de buurt van het stopcontact op zo'n manier dat u gemakkelijk bij de stekker kunt.
- 18 De batterijen mogen niet worden blootgesteld aan hitte, zoals door direct zonlicht, vuur of iets dergelijks.

De stroomvoorziening van dit toestel is niet afgesloten zolang de stekker in het stopcontact zit, ook al is het toestel zelf uitgeschakeld. Dit is de zogenaamde standby-stand. In deze toestand is het toestel ontworpen om een zeer kleine hoeveelheid stroom te verbruiken.

**WAARSCHUWING**  
OM DE RISICO'S VOOR BRAND OF ELEKTRISCHE SCHOKKEN TE VERMINDEREN, MAG U DIT TOESTEL IN GEEN GEVAL BLOOTSTELLEN AAN VOCHT OF REGEN.

**VEILIGHEIDSGEGEVINGEN BETREFFENDE DE LASER**  
Dit apparaat is voorzien van een laser. Om oogletsel te voorkomen, mag u het verwijderen van de afdekking en het uitvoeren van reparaties aan deze inrichting uitsluitend door een bevoegde servicemonteur laten uitvoeren.

**GEVAAR**  
Zichtbare laserstraling indien geopend. Voorkom rechtstreekse blootstelling aan de laserstraal. Als dit toestel is aangesloten op een stopcontact, houdt u uw ogen niet dicht bij de opening van de disclade en andere openingen om naar binnen te kijken.



<b>Inleiding</b> .....	<b>3</b>	<b>Bediening weergave</b> .....	<b>17</b>
<b>Over deze handleiding</b> .....	<b>3</b>	<b>Basisbediening</b> .....	<b>17</b>
<b>Meegeleverde accessoires</b> .....	<b>3</b>	Selecteren van een fragment/hoofdstuk .....	17
<b>Regiocodes</b> .....	<b>3</b>	Vooruit/Terug zoeken .....	17
<b>Geschikte discformaten</b> .....	<b>4</b>	<b>Herhaalde/Willekeurige weergavefuncties</b> .....	<b>17</b>
<b>Schoonmaken van discs</b> .....	<b>4</b>	Herhaalde/Willekeurige weergave .....	17
<b>Octrooi-informatie</b> .....	<b>5</b>	Herhalen van een gedeelte in een hoofdstuk/ fragment .....	18
<hr/>		<b>Bediening bij videoweergave (DVD/VCD/SVCD)</b> .....	<b>18</b>
<b>Overzicht bedieningsorganen</b> .....	<b>6</b>	Gebruiken van het discmenu .....	18
<b>Voorpaneel</b> .....	<b>6</b>	Vertraagde weergave .....	18
<b>Achterpaneel</b> .....	<b>7</b>	Beelden in/uitzoomen .....	18
<b>Afstandsbediening</b> .....	<b>8</b>	Hervatten van de weergave vanaf het punt waar deze het laatst gestopt is .....	18
<hr/>		Gebruik van het in-beeld display (OSD) .....	19
<b>Aansluitingen</b> .....	<b>9</b>	<b>Speciale DVD functies</b> .....	<b>20</b>
<b>Algemene opmerkingen over de verbindingen</b> ....	<b>9</b>	Weergave per titel .....	20
<b>Audioverbindingen</b> .....	<b>9</b>	Selecteren van een audiotaal/formaat en een taal voor de ondertiteling.....	20
Digitale verbindingen .....	9	<b>Speciale VCD/SVCD functies</b> .....	<b>20</b>
Analoge verbindingen .....	9	Gebruik van het weergave-bediening (PBC) menu .....	20
<b>Videoverbindingen</b> .....	<b>10</b>	<b>Afspelen van datadiscs (MP3/WMA/WMV/JPEG/DivX®)</b> .....	<b>21</b>
Component video aansluitingen <A>.....	10	Selecteren van mappen en fragmenten/ bestanden.....	21
S-video aansluiting <B>.....	10	<b>Speciale functies voor discs met beeldbestanden</b> .....	<b>21</b>
Composiet video aansluiting <C> .....	10	Gebruiken van de voorbeeldweergave .....	21
SCART aansluiting <D>		Beelden in/uitzoomen .....	22
(Alleen modellen voor Europa en Rusland).....	10	Weergave met meerdere camerastandpunten....	22
<b>HDMI verbindingen</b> .....	<b>11</b>	Gelijktijdig weergeven van MP3 muziek en een JPEG beeldbestanden .....	22
HDMI aansluiting .....	11	<b>Speciale DivX® functies</b> .....	<b>22</b>
<b>Overige aansluitingen</b> .....	<b>12</b>	Gebruiken van het interactieve menu .....	22
USB poort.....	12	Selecteren van een taal voor de geluidswaergave/ondertiteling .....	22
Afstandsbedieningsaansluitingen .....	12	<b>Gebruiken van USB apparatuur</b> .....	<b>23</b>
<hr/>		Ondersteunde USB apparatuur .....	23
<b>Van start</b> .....	<b>13</b>	Afspelen van databestanden.....	23
<b>Stap 1: Inzetten van batterijen in de afstandsbediening</b> .....	<b>13</b>		
Gebruiken van de afstandsbediening.....	13		
<b>Stap 2: Aan zetten van dit toestel</b> .....	<b>13</b>		
<b>Stap 3: Instellen van het juiste TV type/ beeldweergave en de taal</b> .....	<b>14</b>		
Instellen van het kleursysteem voor uw TV .....	14		
Instellen van de beeldverhouding voor uw TV .....	15		
Instellen van de taal voor het in-beeld display (OSD) .....	15		
Instellen van de gewenste taal voor de geluidswaergave, ondertiteling en het discmenu (alleen DVD-Video).....	16		

# Inhoudsopgave

<b>Instelmenu .....</b>	<b>25</b>
<b>Menu-overzicht.....</b>	<b>25</b>
<b>Bedienen van het instelmenu .....</b>	<b>27</b>
<b>Algemeen instelmenu .....</b>	<b>28</b>
Vergrendelen/Ontgrendelen van discs .....	28
CD fragmenten opnemen op USB apparatuur .....	28
Programmeren van discfragmenten (niet voor MP3/WMA/WMV/JPEG/DivX®) .....	30
Dimmen van het display op het voorpaneel .....	30
In-beeld display (OSD) taal.....	30
Instellen van de schermbeveiliging (screensaver).....	31
Instellen van de slaaptimer.....	31
Tonen van de DivX® VOD registratiecode.....	31
<b>Audio instelmenu .....</b>	<b>31</b>
Instellen van het analoge uitgangssignaal .....	31
Instellen van het digitale uitgangssignaal.....	32
Aan/Uit zetten van de HDMI audio .....	32
Aan/Uit zetten van de nacht-luisterfunctie.....	33
<b>Video instelmenu .....</b>	<b>33</b>
TV type.....	33
Instellen van het TV scherm.....	33
Aan/Uit zetten van de progressieve scanfunctie .....	34
Wijzigen van beeldinstellingen .....	34
Aan/Uit zetten van de verbetering van het zwartniveau .....	35
Aan/Uit zetten van de 'closed caption' ondertiteling .....	35
YUV/RGB omschakelen (Alleen modellen voor Europa en Rusland) .....	36
Instellen van HDMI video .....	36
<b>Voorkeuren instelmenu .....</b>	<b>37</b>
Audio-, ondertiteling- en discmenu.....	37
Beperken weergave met het kinderslot (ouderlijk toezicht) .....	37
Selecteren weergavemethode van discs met VR formattering .....	38
Selecteren van het datadiscmenu.....	38
Selecteren van een DivX® externe ondertitelgroep (behalve modellen voor Korea) .....	38
Instellen van de PBC (weergave-bediening) functie.....	39
Instellen van de automatische uitschakelfunctie .....	39
Veranderen van uw wachtwoord.....	40
Terugstellen van het systeem .....	40

<b>Taalcodes .....</b>	<b>41</b>
------------------------	-----------

<b>Oplossen van problemen .....</b>	<b>42</b>
-------------------------------------	-----------

<b>Woordenlijst .....</b>	<b>46</b>
---------------------------	-----------

<b>Technische gegevens.....</b>	<b>48</b>
---------------------------------	-----------

## Modellen voor Europa

### Informatie voor gebruikers van inzameling en verwijdering van oude apparaten en gebruikte batterijen



Deze tekens op de producten, verpakkingen en/of bijgaande documenten betekend dat gebruikte elektrische en elektronische producten en batterijen niet mogen worden gemengd met algemeen huishoudelijk afval. Breng alstublieft voor de juiste behandeling, herwinning en hergebruik van oude producten en gebruikte batterijen deze naar daarvoor bestemde verzamelpunten, in overeenstemming met uw nationale wetgeving en de instructies 2002/96/EC en 2006/66/EC.



Door deze producten en batterijen juist te rangschikken, helpt u het redden van waardevolle rijkdommen en voorkomt u mogelijke negatieve effecten op de menselijke gezondheid en de omgeving, welke zich zou kunnen voordoen door ongepaste afvalverwerking.



Voor meer informatie over het verzamelen en hergebruik van oude producten en batterijen kunt u contact opnemen met uw plaatselijke gemeente, uw afvalverwerkingsbedrijf of het verkooppunt waar u de artikelen heeft gekocht.

Pb

### [Informatie over verwijdering in ander landen buiten de Europese Unie]

Deze symbolen zijn alleen geldig in de Europese Unie. Mocht u artikelen weg willen gooien, neem dan alstublieft contact op met uw plaatselijke overheidsinstantie of dealer en vraag naar de juiste manier van verwijderen.

### Opmerking bij het batterij teken (onderkant twee tekens voorbeelden):

Dit teken wordt mogelijk gebruikt in combinatie met een chemisch teken. In dat geval voldoet het aan de eis en de richtlijn, welke is opgesteld voor het betreffende chemisch product.

## Over deze handleiding

Hartelijk dank voor het aanschaffen van dit toestel. Deze Gebruiksaanwijzing geeft uitleg over de basisbediening van dit toestel.

- Behalve waar anders aangegeven staat, zijn de illustraties gebaseerd op de modellen voor Europa.
- Opmerkingen bevatten belangrijke informatie betreffende veiligheid en bedieningsinstructies.
-  geeft een bedieningstip aan.
- Deze handleiding is gedrukt voor uw toestel geproduceerd werd. Daarom kunnen ontwerp en specificaties gewijzigd zijn als gevolg van verbeteringen enz. Als de handleiding en het product van elkaar verschillen, heeft het product de prioriteit.

## Meegeleverde accessoires

### Voor modellen voor Europa en Rusland















- Afstandsbediening
- Twee batterijen (AAA, R03, UM-4) voor de afstandsbediening
- RCA (tulpstekker) stereokabel
- Composiet videokabel

### Voor modellen voor de V.S., Canada, Midden- en Zuid-Amerika, Australië, Korea en Azië

- Afstandsbediening
- Twee batterijen (AAA, R03, UM-4) voor de afstandsbediening
- Audio/videokabel

## Regiocode

Dit toestel is ontworpen voor het regio management systeem. Controleer de regiocode op de verpakking van de DVD. Als het nummer niet overeenkomt met het regionummer van dit toestel (zie de tabel hieronder of de achterkant van het toestel), kan het toestel de disc niet afspelen.

Locatie	Regiocode van dit toestel	Geschiede discs
V.S., Canada		 
Europa		 
Azië, Korea		 
Australië, Midden en Zuid Amerika		 
Rusland		 

## Geschiede discformaten

Dit toestel is ontworpen voor discs met de hieronder getoonde logo's. Probeer geen andere soorten discs in het toestel te doen.



Dit toestel kan het volgende afspelen:

- DVD-R/RW/R DL en DVD+R/RW/R DL discs opgenomen in een DVD-Video compatibele formattering
- DVD-R/RW discs opgenomen in VR formattering (compatibel met CPRM)
- MP3, WMA, WMV en JPEG bestanden opgenomen op CD-R/RW, DVD-R/RW, DVD+R/RW en USB apparaat
- KODAK Picture CD's, FUJICOLOR CD's
- ISO 9660 Level1/Level2 voor CD-R/RW
- Maximaal 298 mappen per disc/USB apparaat en maximaal 648 bestanden per map in maximaal 8 niveaus
- DivX® bestanden opgenomen op CD-R/RW, DVD-R/RW, DVD+R/RW en USB apparaat
  - Officieel DivX® Ultra Certified-product
  - Alle versies van DivX®-video afspelen (waaronder DivX® 6), met verbeterde afspeelmogelijkheden voor DivX®-mediabestanden en de DivX mediabestandsindeling

## Opmerkingen

- CD-R/RW, DVD-R/RW/R DL en DVD+R/RW/R DL kunnen alleen worden afgespeeld indien deze zijn afgesloten.
- Dit toestel is niet in staat om progressieve JPEG bestanden en WMA en WMV bestanden die zijn voorzien van een kopieerbeveiliging af te spelen.
- Dit toestel is niet geschikt voor het WMV Advanced profiel.
- Alleen de eerste sessie op een DVD-R/RW/R DL en DVD+R/R DL kan worden afgespeeld.
- De werking kan niet worden gegarandeerd voor discs die niet zijn voorzien van de links getoonde logo's.
- Ook indien voorzien van de links getoonde logo's is het mogelijk dat sommige discs niet kunnen worden afgespeeld vanwege bepaalde karakteristieken van de disc of omstandigheden van de opnamen erop.
- Gebruik geen discs met afwijkende vormen (hartvormig enz.).
- Gebruik geen discs met plakband, stickers, lijmresten of erge krassen erop.



Voor details over de geschikte formatteringen, zie "Technische gegevens" op bladzijde 48.

## Schoonmaken van discs

- Wanneer een disc vuil is, kunt u deze schoonmaken met een daarvoor bestemd reinigingsdoekje. Veeg van het midden van de disc in een rechte lijn naar de rand. Veeg niet met cirkelvormige bewegingen.
- Gebruik geen oplosmiddelen, zoals benzine, verfverdunder, in de handel verkrijgbare reinigingsmiddelen, of anti-statische spray voor langspeelplaten.

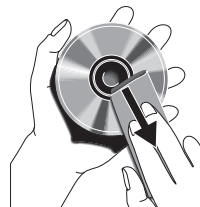

## Octrooi-informatie



Gefabriceerd onder licentie van Dolby Laboratories.

Dolby en het symbool double-D zijn handelsmerken van Dolby Laboratories.



Gefabriceerd onder licentie onder VS octrooinummers: 5,451,942 en andere octrooien in de V.S. als wereldwijd, zowel uitgegeven als aangevraagd. DTS en DTS Digital Out zijn gedeponeerde handelsmerken en de DTS logo's en het DTS symbool zijn handelsmerken van DTS, Inc. Copyright 1996-2007 DTS, Inc. Alle rechten voorbehouden.



DivX, DivX Ultra Certified en daarmee samenhangende logo's zijn handelsmerken van DivX, Inc., en worden onder licentie gebruikt.



HDMI, het HDMI logo en High-Definition Multimedia Interface zijn handelsmerken of gedeponeerde handelsmerken van HDMI Licensing LLC.

Dit product omvat technologie ter bescherming van het copyright die wordt beschermd door octrooien in de V.S. en door andere intellectuele-eigendomsrechten. Gebruik van deze technologie ter bescherming van het copyright moet worden goedgekeurd door Macrovision en is bedoeld voor thuisgebruik en voor andere beperkte weergavetoepassingen tenzij anderszins goedgekeurd door Macrovision. Het terugwerkend ontwikkelen en constureren of het de-assembleren is verboden.

# Overzicht bedieningsorganen

## Voorpaneel

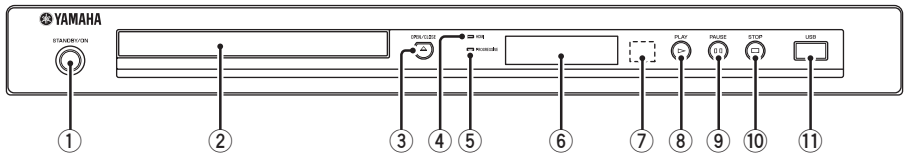

### ① **STANDBY/ON**

Hiermee zet u dit toestel aan of uit (standby) (zie bladzijde 13). Wanneer het toestel uit (standby) staat, verbruikt het een heel klein beetje stroom om te kunnen reageren op infraroodsignalen van de afstandsbediening.

### ② **Disclade**

Hiermee kunt u een disc in het toestel doen (zie bladzijde 17).

### ③ **OPEN/CLOSE ( $\triangle$ )**

Hiermee opent en sluit u de disclade (zie bladzijde 17).

### ④ **HDMI indicator**

Licht op wanneer er een HDMI component is aangesloten en er signalen worden geproduceerd via de HDMI aansluiting van dit toestel.

### ⑤ **PROGRESSIVE indicator**

Licht op wanneer het toestel in de progressieve weergavefunctie staat (zie bladzijde 34).

### ⑥ **Display voorpaneel**

Hierop wordt de toestand waarin het toestel zich bevindt aangegeven.

### ⑦ **Sensor voor de afstandsbediening**

Ontvangt de infraroodsignalen van de afstandsbediening (zie bladzijde 13).

### ⑧ **PLAY ( $\triangleright$ )**

Hiermee begint u de weergave.

### ⑨ **PAUSE ( $\square\square$ )**

Hiermee pauzeert u de weergave. Beeld-voor-beeld weergave (zie bladzijde 17).

### ⑩ **STOP ( $\square$ )**

Hiermee stopt u de weergave.

### ⑪ **USB poort**

Verbind deze met de USB aansluiting van uw USB apparaat (zie bladzijde 12).

## Achterpaneel

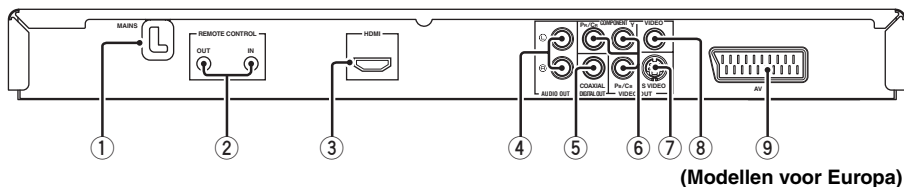

- ① **Netsnoer**  
Doe de stekker van het netsnoer in het stopcontact.
- ② **REMOTE CONTROL (IN, OUT) aansluitingen**  
Verbind de REMOTE CONTROL (IN) aansluiting van dit toestel met de uitgangsaansluiting voor de afstandsbediening van uw Yamaha AV-receiver (zie bladzijde 12).  
Verbind de REMOTE CONTROL (OUT) aansluiting van dit toestel met de ingangsaansluiting voor de afstandsbediening van uw Yamaha component.
- ③ **HDMI aansluiting**  
Verbind deze met de HDMI ingangsaansluiting van uw HDMI component (zie bladzijde 11).
- ④ **AUDIO OUT (L, R) aansluitingen**  
Verbind deze met de audio ingangsaansluitingen van uw AV-receiver of stereosysteem (zie bladzijde 9).
- ⑤ **DIGITAL OUT - COAXIAL aansluiting**  
Verbind deze met de coaxiale ingangsaansluiting van uw AV-receiver (zie bladzijde 9).
- ⑥ **VIDEO OUT - COMPONENT (Y, Pb/Cb, Pr/Cr) aansluitingen**  
Verbind deze met de component ingangsaansluitingen van uw AV-receiver (zie bladzijde 10).
- ⑦ **VIDEO OUT - S VIDEO aansluiting**  
Verbind deze met de S-video ingangsaansluiting van uw AV-receiver (zie bladzijde 10).
- ⑧ **VIDEO OUT - VIDEO aansluiting**  
Verbind deze met de composiet video ingangsaansluiting van uw AV-receiver (zie bladzijde 10).
- ⑨ **AV aansluiting (Alleen modellen voor Europa en Rusland)**  
Verbind deze met de SCART ingangsaansluiting van uw TV (zie bladzijde 10).

**Let op:** Raak de contacten van de aansluitingen op het achterpaneel van dit toestel niet aan. Een eventuele ontlading van statische elektriciteit zou dit toestel permanent kunnen beschadigen.

# Overzicht bedieningsorganen

## Afstandsbediening

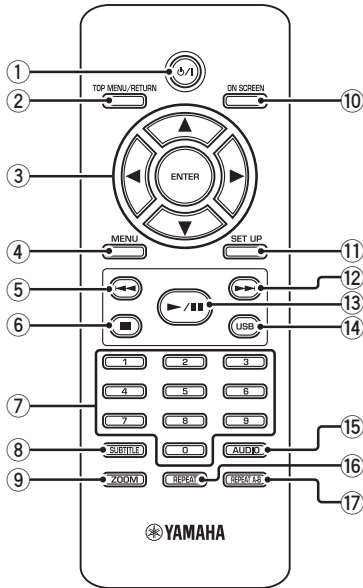

### 1 ⏻/⏻

Hiermee zet u dit toestel aan of uit (standby) (zie bladzijde 13). Wanneer het toestel uit (standby) staat, verbruikt het een heel klein beetje stroom om te kunnen reageren op infraroodsignalen van de afstandsbediening.

### 2 TOP MENU/RETURN

Opent het bovenste niveau van het discmenu (DVD).

Hiermee kunt u terug naar het vorige menu (DVD\*/VCD) (zie bladzijde 20).

### 3 ◀/▶/▲/▼

Hiermee kunt u een onderdeel van het getoonde menu selecteren. Zoeken of vertraagde weergave (zie bladzijde 27).

### ENTER

Hiermee bevestigt u een menukeuze (zie bladzijde 27).

### 4 MENU

Hiermee opent u het eigen menu van een disc (DVD/JPEG) (zie de bladzijden 18, 20, 21 en 22). Hiermee schakelt u de PBC functie in of uit (VCD) (zie bladzijde 20).

### 5 ◀◀

Hiermee gaat u naar het vorige hoofdstuk of fragment (zie bladzijde 17).

Terug zoeken (zie bladzijde 17).\*

### 6 ■

Hiermee stopt u de weergave (zie bladzijde 17). Opent de disclade.\*

### 7 Cijfertoetsen (0-9)

Hiermee kunt u een genummerd onderdeel van het getoonde menu selecteren.

### 8 SUBTITLE

Hiermee kunt u de taal voor de ondertiteling selecteren (zie de bladzijden 20 en 22).

### 9 ZOOM

Hiermee kunt u het beeld uitvergroten of verkleinen (zie de bladzijden 18 en 22).

### 10 ON SCREEN

Opent of sluit het in-beeld menu (OSD) van dit toestel (zie bladzijde 19).

### 11 SET UP

Opent of sluit het instelmenu van dit toestel (zie de bladzijden 14 en 27).

### 12 ▶▶

Hiermee gaat u naar het volgende hoofdstuk of fragment (zie bladzijde 17).

Vooruit zoeken (zie bladzijde 17).\*

### 13 ▶/⏸

Weergeven of pauzeren van de weergave (zie bladzijde 17).

### 14 USB

Opent of sluit het aangesloten USB apparaat (zie bladzijde 23).

### 15 AUDIO

Hiermee kunt u de gesproken taal of het weergaveformaat selecteren (zie de bladzijden 20 en 22).

### 16 REPEAT

Schakelt de herhaalde/willekeurige weergavefunctie in of uit (zie bladzijde 17).

### 17 REPEAT A-B

Hiermee kunt u een bepaald gedeelte laten herhalen (zie bladzijde 18).

\* Houd de toets tenminste twee seconden ingedrukt.



## Algemene opmerkingen over de verbindingen

U moet dit toestel uit zetten en de stekker uit het stopcontact halen voor u verbindingen gaat maken of veranderen.

- Afhankelijk van de aan te sluiten componenten, zijn er verschillende manieren om de verbindingen te maken. Een aantal mogelijkheden wordt hieronder beschreven.
- Raadpleeg de handleidingen van de andere componenten in kwestie om de best mogelijke verbindingen te kunnen maken.
- Sluit dit toestel niet via uw videorecorder aan. De beeldkwaliteit kan dan worden verstoord door de kopieerbeveiliging.
- Verbind de audio uitgangsaansluiting van dit toestel niet met de phono ingangsaansluiting van uw audiosysteem.

## Audioverbindingen

### Digitale verbindingen

Dit toestel is uitgerust met een coaxiaal digitale uitgangsaansluiting. Verbind de DIGITAL OUT - COAXIAL aansluiting van dit toestel met uw AV-receiver die is voorzien van een Dolby Digital of DTS decoder door middel van een in de handel verkrijgbare coaxkabel.

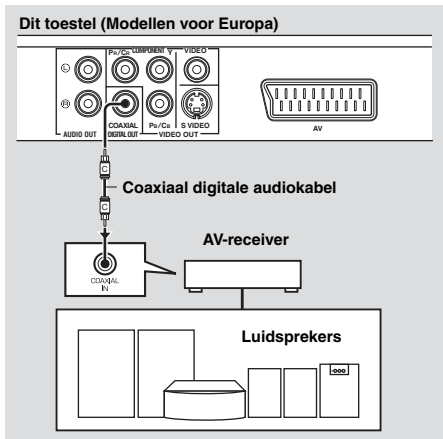

### Opmerkingen

- U moet [DIGIT. UITGANG] op [ALLES] zetten (zie "DIGIT. UITGANG" op bladzijde 32).
- Als het digitale audio uitgangssignaal niet geschikt is voor uw receiver, zal deze een vervormde weergave geven of helemaal geen geluid produceren. Zorg ervoor dat u een geschikt audiosignaal kiest van het menuscherm van de disc. Als u één of meerdere keren op **AUDIO** op de afstandsbediening drukt, is het mogelijk dat niet alleen de taal, maar ook het formaat van het audiosignaal verandert. Het geselecteerde formaat zal enkele seconden op het beeldscherm worden aangegeven.
- Als u wilt kunnen luisteren naar Dolby Digital of DTS audiosignalen, zult u dit toestel aan moeten sluiten op een AV-receiver die geschikt is voor deze signalen.

### Analoge verbindingen

Dit toestel is uitgerust met 2-kanaals analoge uitgangsaansluitingen.

Verbind de AUDIO OUT (L, R) aansluitingen van dit toestel met de corresponderende ingangsaansluitingen van uw audio component (bijvoorbeeld een stereoversterker) door middel van de meegeleverde RCA (tulpstekker) stereokabel (modellen voor Europa en Rusland), of audio/video kabel (overige modellen).

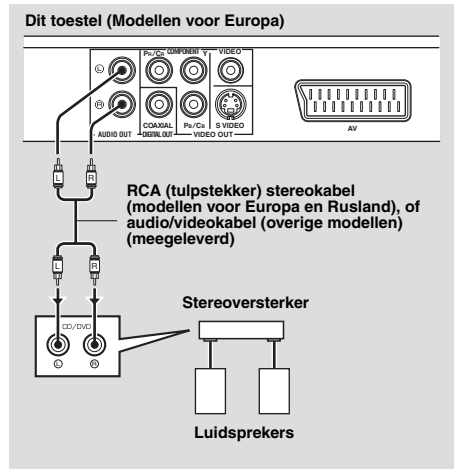

# Aansluitingen

## Videoverbindingen

Sluit uw receiver en uw TV zo aan dat u één TV kunt gebruiken met verschillende videobronnen (LD, videorecorder enz.) door de signaalbron van de receiver om te schakelen. Dit toestel heeft diverse soorten video uitgangsaansluitingen. Gebruik de soort die correspondeert met de ingangsaansluitingen van de aan te sluiten apparatuur.

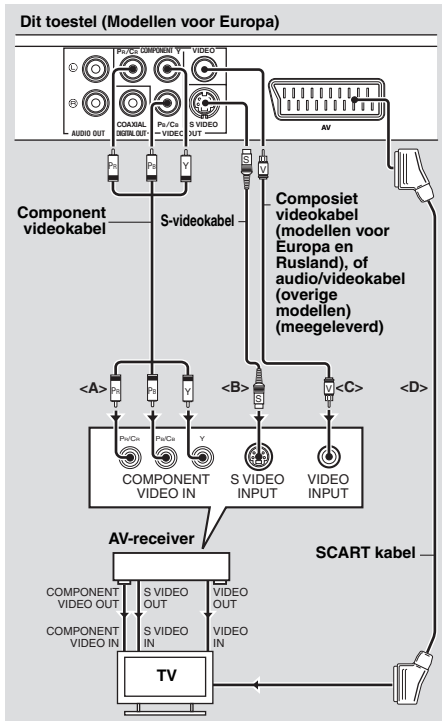

### Component video aansluitingen <A>

Component video aansluitingen geven een betere kleurweergave dan S-video aansluitingen omdat de videosignalen voor luminantie (Y: groen) en voor chrominantie (PB: blauw, PR: rood) via aparte draden worden doorgegeven. Verbind de VIDEO OUT - COMPONENT (Y, PB/CB, PR/CR) aansluitingen van dit toestel met de component ingangsaansluitingen van uw AV-receiver en vervolgens met die van uw

TV door middel van een in de handel verkrijgbare component videokabel. Let op de kleuren van de stekkers en de aansluitingen wanneer u deze verbindingen maakt.

Als uw receiver geen component uitgangsaansluitingen heeft, kunt u een betere beeldweergave krijgen door de component uitgangsaansluitingen van dit toestel direct aan te sluiten op de component ingangsaansluitingen van uw TV.

### S-video aansluiting <B>

Via een S-video aansluiting krijgt u een beter beeld dan via composiet video aansluitingen omdat de videosignalen voor luminantie (Y) en chrominantie (C) via verschillende draden worden doorgegeven.

Verbind de VIDEO OUT - S VIDEO aansluiting van dit toestel met de S-video ingangsaansluiting van uw AV-receiver en vervolgens met die van uw TV door middel van een in de handel verkrijgbare S-videoekabel.

### Composiet video aansluiting <C>

Verbind de VIDEO OUT - VIDEO aansluiting van dit toestel met de video ingangsaansluiting van uw AV-receiver en vervolgens met die van uw TV door middel van de meegeleverde composiet videokabel (modellen voor Europa en Rusland), of de audio/videokabel (overige modellen).

### SCART aansluiting <D> (Alleen modellen voor Europa en Rusland)

U kunt de TV rechtstreeks aansluiten op dit toestel. Verbind de AV aansluiting van dit toestel met de SCART ingangsaansluiting van uw TV door middel van een in de handel verkrijgbare SCART kabel. De AV aansluiting produceert zowel composiet als RGB videosignalen in combinatie met een 2-kanaals audiosignaal. Stel het gewenste video-uitgangssignaal in via "YUV/RGB omschakelen (Alleen modellen voor Europa en Rusland)" op bladzijde 36.

## HDMI verbindingen

### HDMI aansluiting

HDMI (High-Definition Multimedia Interface) levert digitale audio en video van hoge kwaliteit via één enkele aansluiting. Verbind de HDMI aansluiting van dit toestel met de HDMI ingangsaansluiting van uw AV-receiver en vervolgens met die van uw TV door middel van een in de handel verkrijgbare HDMI kabel.

Als uw receiver geen HDMI ingangsaansluiting heeft, kunt u een betere beeldweergave krijgen door de HDMI aansluiting van dit toestel direct te verbinden met de HDMI ingangsaansluiting van uw TV. Dit toestel is in staat High-Definition JPEG beelden (720p, 1080i of 1080p) weer te geven wanneer het is aangesloten op een HDTV via de HDMI aansluiting. Voor details, zie “HD JPEG” op bladzijde 37.

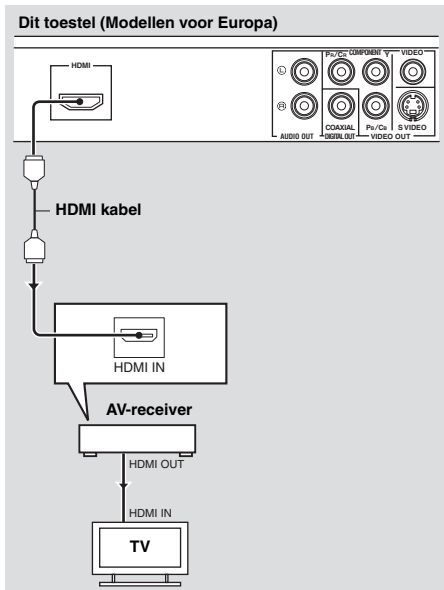

### Opmerkingen

- U moet [HDMI-AUDIO] (zie bladzijde 32) en [HDMI VIDEO] (zie bladzijde 36) correct instellen.
- U moet de vereiste audioverbindingen maken als de aangesloten component zelf geen audiosignalen produceert (zie “Audioverbindingen” op bladzijde 9).
- Dit toestel is niet geschikt voor HDMI of DVI componenten die niet HDCP-compatibel zijn.
- U heeft een los verkrijgbare HDMI/DVI adapterkabel nodig als u dit toestel op andere DVI componenten wilt aansluiten. In dit geval zal de HDMI aansluiting van dit toestel geen audiosignalen reproduceren.
- Afhankelijk van de aangesloten DVI component is het mogelijk dat zwarte (zeer donkere) en witte (zeer lichte) beeldpartijen niet duidelijk worden weergegeven. In een dergelijk geval dient u de beeldinstellingen van de aangesloten DVI component aan te passen.
- U mag de met de HDMI aansluiting van dit toestel verbonden HDMI/DVI component niet loskoppelen of uit zetten terwijl er nog wordt weergegeven. Hierdoor kan de weergave worden onderbroken of kan er ruis worden weergegeven.



Raadpleeg tevens de handleiding van de HDMI component die u aan wilt sluiten voor de juiste informatie.

# Aansluitingen

## Overige aansluitingen

### USB poort

Dit toestel is uitgerust met een USB poort en kan MP3, WMA, WMV, JPEG en DivX® bestanden openen die zijn opgeslagen op uw USB apparaat.

Verbind de USB aansluiting van uw USB apparaat met de USB poort op het voorpaneel van dit toestel.

Wanneer uw USB apparaat is verbonden met de USB poort van dit toestel, kunt fragmenten van een CD als MP3 bestanden op uw USB apparaat opnemen. Zie “CD fragmenten opnemen op USB apparaat” op bladzijde 28 voor details.

Om de USB apparaat veilig los te kunnen koppelen drukt u eerst op **■** om de weergave te stoppen en dan op **USB** om terug te gaan naar de stand voor weergave van een disc zodat u tenslotte het apparaat los kunt koppelen van dit toestel.

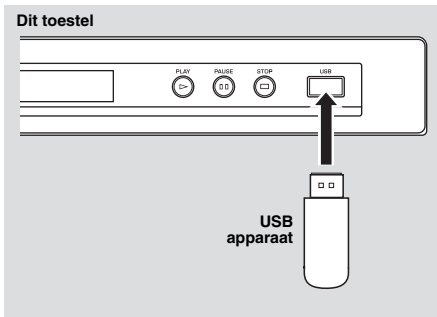

### Opmerking

Het is mogelijk dat dit toestel sommige USB apparaten niet kan herkennen.



Voor details over USB functies, zie “Gebruiken van USB apparaat” op bladzijde 23.

## Afstandsbedieningsaansluitingen

Dit toestel is uitgerust met in/uitgangsaansluitingen voor bediening op afstand. Als u een AV-receiver van Yamaha heeft die geschikt is voor SCENE bedieningssignalen, dan kunt u gebruik maken van de SCENE functie.

Verbind de REMOTE CONTROL (IN) aansluiting van dit toestel met een uitgangsaansluiting voor afstandsbediening van uw receiver met behulp van een los verkrijgbare mono 3,5 mm ministeckerkabel zodat dit toestel automatisch zal beginnen te spelen wanneer u op uw receiver op een SCENE toets drukt.

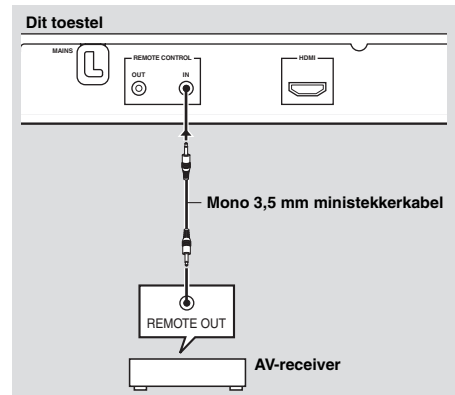

- Voor details omtrent de SCENE functie verwijzen we u naar de handleiding van uw Yamaha AV-receiver.
- U kunt een Yamaha component (zoals een DVD-speler of een CD-speler) die beschikt over de SCENE functie verbinden met de REMOTE CONTROL (OUT) aansluiting van dit toestel.

## Stap 1: Inzetten van batterijen in de afstandsbediening

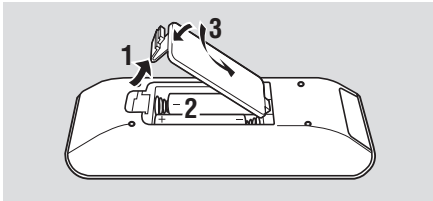

- 1 Open het batterijvak.
- 2 Doe de twee meegeleverde batterijen (AAA, R03, UM-4) in het vak en volg daarbij de aanduidingen (+/-) binnenin het batterijvak.
- 3 Sluit het deksel.

### Opmerkingen

- Zet de batterijen op de juiste manier in, overeenkomstig de aanduidingen voor de polariteit (+/-). Batterijen die op de verkeerde manier zijn ingezet, kunnen gaan lekken.
- Vervang lege batterijen onmiddellijk door nieuwe om lekkage te voorkomen.
- Haal de batterijen uit het batterijvak als u de afstandsbediening langer dan een maand niet zult gebruiken.
- Als de batterijen zijn gaan lekken, moet u ze onmiddellijk weggooien. Raak het uit de batterijen gelekte materiaal niet aan en zorg ervoor dat het niet op uw kleding enz. komt. Maak het batterijvak goed schoon voor u er nieuwe batterijen in doet.
- Gebruik geen oude en nieuwe batterijen door elkaar.
- Gebruik geen verschillende soorten batterijen door elkaar (alkali en gewone (mangaan) batterijen bijvoorbeeld). Lees de informatie op de verpakking aandachtig door, want de verschillende soorten batterijen kunnen erg op elkaar lijken.
- Gooi batterijen weg in overeenstemming met de ter plaatse geldende regelgeving.

## Gebruiken van de afstandsbediening

Gebruik de afstandsbediening binnen 6 m van dit toestel en richt hem op de infraroodsensor.

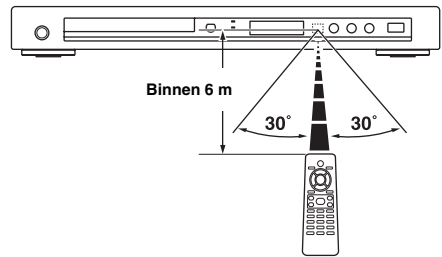

### Opmerkingen

- Mors geen water of andere vloeistoffen op de afstandsbediening.
- Laat de afstandsbediening niet vallen.
- Laat de afstandsbediening niet liggen en bewaar hem niet op de volgende plekken:
  - zeer vochtige plekken, bijvoorbeeld bij een bad
  - plekken waar de temperatuur hoog kan worden, zoals bij de verwarming of kachel
  - zeer koude plekken
  - stoffige plekken
- Wanneer de afstandsbediening niet betrouwbaar lijkt te werken, kunt u proberen deze onder een hoek naar boven naar de sensor te richten.

## Stap 2: Aan zetten van dit toestel

- 1 Doe de stekker van het netsnoer in het stopcontact.
- 2 Zet uw TV en uw AV-receiver aan.
- 3 Selecteer de juiste instelling voor de signaalbron op de AV-receiver (raadpleeg indien nodig de handleiding van uw AV-receiver).
- 4 Druk op **STANDBY/ON** op het voorpaneel of op **⏻/I** op de afstandsbediening om dit toestel in te schakelen.
  - Het display op het voorpaneel licht op.
- 5 Stel de TV in op het correcte videokanaal (raadpleeg indien nodig de handleiding van uw TV).
  - Het openingsschermbild zal nu op de TV verschijnen.

## Stap 3: Instellen van het juiste TV type/beeldweergave en de taal

U kunt de instellingen van dit toestel aanpassen met behulp van het instelmenu op het TV-scherm.

### Opmerking

Behalve waar anders staat vermeld worden alle hier beschreven handelingen uitgevoerd met de afstandsbediening.



- Druk op ◀ om terug te keren naar het vorige menu.
- Als de geselecteerde instelling niet correct is, kunt u alle instellingen terugzetten op de fabrieksinstellingen (zie “Terugstellen van het systeem” op bladzijde 40).

## Instellen van het kleursysteem voor uw TV

Dit toestel is geschikt voor zowel PAL als NTSC videosignalen. Kies het kleursysteem dat overeenkomt met dat van uw TV.

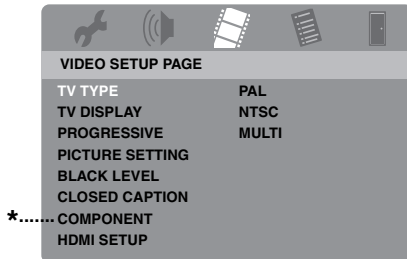

\*: [COMPONENT] is alleen beschikbaar op modellen voor Europa en Rusland.

- 1 Druk op **SET UP**.
- 2 Druk net zo vaak op ▶ tot u “VIDEO SETUP PAGE” heeft geselecteerd.
- 3 Druk op ▲/▼ zodat [TV TYPE] geselecteerd staat en druk dan op ▶.
- 4 Druk op ▲/▼ en selecteer één van de volgende mogelijkheden.

### PAL

Kies hiervoor als u een PAL TV heeft aangesloten. Videosignalen van NTSC discs zullen worden omgezet en worden weergegeven in het PAL formaat.

### NTSC

Kies hiervoor als u een NTSC TV heeft aangesloten. Videosignalen van PAL discs zullen worden omgezet en worden weergegeven in het NTSC formaat.

### MULTI

Kies hiervoor als de aangesloten TV geschikt is voor zowel PAL als NTSC signalen (een multisysteem TV bijvoorbeeld). Het signaal zal worden weergegeven zoals het op de disc staat.

5 Selecteer het gewenste item en druk vervolgens op **ENTER**.

6 Druk op **SET UP** om het menu te sluiten.

### Opmerkingen

- Voor u de huidige instelling verandert, moet u controleren of uw TV geschikt is voor de geselecteerde instelling voor het TV-Type.
- Wanneer u HDMI verbindingen heeft gemaakt, kunt u [TV TYPE] niet selecteren of wijzigen.



Als het beeld niet correct wordt weergegeven op uw TV, kunt u gewoon even 15 seconden wachten tot dit toestel de oorspronkelijke situatie automatisch herstelt.

## Instellen van de beeldverhouding voor uw TV

U kunt de beeldverhouding van het door dit toestel geproduceerde videosignaal aanpassen aan die van uw TV. Als de beeldverhouding van uw TV 16:9 is, hoeft u deze instelling niet te veranderen. Voor details, zie “Instellen van het TV scherm” op bladzijde 33.

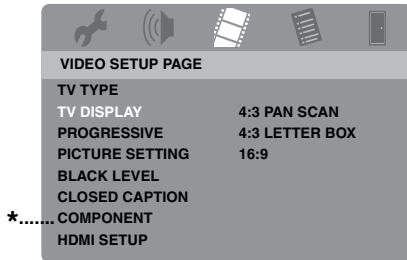

\*: [COMPONENT] is alleen beschikbaar op modellen voor Europa en Rusland.

- 1 Druk op **SET UP**.
- 2 Druk net zo vaak op **▶** tot u “VIDEO SETUP PAGE” heeft geselecteerd.
- 3 Druk op **▲/▼** zodat [TV DISPLAY] geselecteerd staat en druk dan op **▶**.
- 4 Druk op **▲/▼** zodat de gewenste instelling geselecteerd staat en druk dan op **ENTER**.
- 5 Druk op **SET UP** om het menu te sluiten.

## Instellen van de taal voor het inbeeld display (OSD)

U kunt kiezen in welke taal u het instelmenu wilt bekijken. Eenmaal gemaakt, is deze instelling definitief.

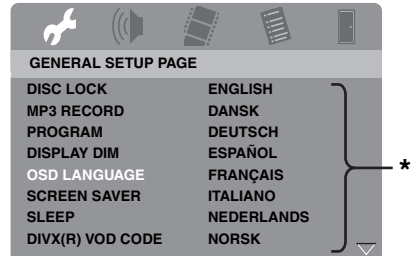

\*: De daadwerkelijk getoonde items hangen mede af van het model in kwestie.

- 1 Druk op **SET UP**.
- 2 Druk op **◀/▶** en selecteer “GENERAL SETUP PAGE”.
- 3 Druk op **▲/▼** zodat [OSD LANGUAGE] geselecteerd staat en druk dan op **▶**.
- 4 Druk op **▲/▼**, selecteer de gewenste taal en druk vervolgens op **ENTER**.
- 5 Druk op **SET UP** om het menu te sluiten.

# Van start

## Instellen van de gewenste taal voor de geluidsweggeve, ondertiteling en het discmenu (alleen DVD-Video)

U kunt uw voorkeurstaal instellen voor de audio, de ondertiteling en het discmenu. Dit toestel zal automatisch overschakelen naar de geselecteerde taal wanneer u een disc met die taal erop in het toestel doet. Als de geselecteerde taal niet op de disc staat, zal in plaats daarvan de standaardtaal van de disc in kwestie worden gebruikt.



\*: De daadwerkelijk getoonde items hangen mede af van het model in kwestie.

## ■ Als u een taal wilt selecteren die niet voorkomt op de lijst

- 1 Selecteer [ANDER] in [AUDIO], [ONDERTIT] of [DISCMENU], en druk vervolgens op **ENTER**.
- 2 Gebruik de **cijfertoetsen (0-9)** om de taalcode van vier cijfers in te voeren (zie "Taalcodes" op bladzijde 41) en druk vervolgens op **ENTER**.
- 3 Druk op **SET UP** om het menu te sluiten.

- 1 Druk twee keer op **■** om de weergave (indien nodig) te stoppen en druk vervolgens op **SET UP**.
- 2 Druk net zo vaak op **▶** tot u "PAGINA VOORKEUREN" geselecteerd heeft.
- 3 Druk op **▲/▼** zodat één van de mogelijkheden hieronder geselecteerd staat en druk vervolgens op **▶**.
  - AUDIO (taal voor de geluidsweggeve)
  - ONDERTIT (taal voor de ondertiteling)
  - DISCMENU (taal voor het discmenu)
- 4 Druk op **▲/▼**, selecteer de gewenste taal en druk vervolgens op **ENTER**.
- 5 Herhaal de stappen 3-4 voor de andere taalinstellingen.
- 6 Druk op **SET UP** om het menu te sluiten.



## Opmerkingen

- Als het verbodsteken (⊘) op het TV-scherm verschijnt wanneer u op een toets drukt, is de bij die toets behorende functie niet mogelijk met deze disc of op dit moment.
- Afhankelijk van de disc in kwestie is het mogelijk dat bepaalde handelingen anders werken dan verwacht of helemaal niet uitgevoerd kunnen worden. Raadpleeg de documentatie van de disc voor meer informatie.
- Duw niet tegen de disclade en doe geen andere dingen dan discs op de disclade. Doet u dit toch, dan kan dit toestel storingen gaan vertonen.

## Basisbediening

- 1 Controleer of dit toestel aan staat.
- 2 Druk op **OPEN/CLOSE** (△) op het voorpaneel om de disclade te openen.
- 3 Doe de disc in de disclade met de bedrukte kant naar boven.
- 4 Druk nog eens op **OPEN/CLOSE** (△) om de disclade te sluiten.
  - Nadat de disc herkend is, zal het toestel deze automatisch af beginnen te spelen.
  - Als u op ►/|| drukt terwijl de disclade open staat, zal deze zich sluiten en zal de disc automatisch beginnen te spelen.
- 5 Druk tijdens weergave op ►/|| om de weergave te pauzeren.
  - De weergave wordt gepauzeerd en er wordt dus geen geluid weergegeven.
  - Beeld-voor-beeld weergave is mogelijk door herhaaldelijk op **PAUSE** (⏸) op het voorpaneel te drukken.
- 6 Druk nog eens op ►/|| om de normale weergave te hervatten.
- 7 Druk op ■ om de weergave te stoppen.

## Selecteren van een fragment/ hoofdstuk

- 1 Druk op ◀◀/▶▶ of gebruik de **cijfertoetsen (0-9)** om een fragment/ hoofdstuknummer te selecteren.
- 2 Voor herhaalde weergave kunt u op ◀◀/▶▶ drukken om hetzelfde fragment / hoofdstuk te laten herhalen.

## Vooruit/Terug zoeken

- 1 Houd ◀◀/▶▶ ingedrukt, of druk op ◀/▶.
- 2 Druk tijdens het zoeken herhaaldelijk op ◀◀/▶▶ of ◀/▶ om de gewenste weergavesnelheid te selecteren.
- 3 Druk op ►/|| om de normale weergave te hervatten.

### Opmerking

Het is mogelijk dat de ◀/▶ toets niet werkt bij bepaalde discs.



Bij MP3, WMA, WMV en DivX® bestanden kunt u binnen het weergegeven bestand laten zoeken.

## Herhaalde/Willekeurige weergavefuncties

### Herhaalde/Willekeurige weergave

Met elke druk op **REPEAT** tijdens weergave zal het display op het voorpaneel als volgt veranderen:

#### DVD-Video

- RPT ONE (hoofdstuk herhalen)
- RPT TT (titel herhalen)
- RPT ALL (alles herhalen)
- SHUFFLE (willekeurige weergave)
- RPT SHF (willekeurige weergave herhalen)
- RPT OFF (herhalen uit)

#### DVD VR formattering

- RPT ONE (hoofdstuk herhalen)
- RPT TT (titel herhalen)
- RPT ALL (alles herhalen)
- RPT OFF (herhalen uit)

# Bediening weergave

## VCD/SVCD/CD

- RPT ONE (fragment herhalen)
- RPT ALL (alles herhalen)
- SHUFFLE (willekeurige weergave)
- RPT SHF (willekeurige weergave herhalen)
- RPT OFF (herhalen uit)

## MP3/WMA/WMV/DivX®

- RPT ONE (bestand herhalen)
- RPT FLD (map herhalen)
- SHUFFLE (willekeurige weergave)
- RPT OFF (herhalen uit)

### Opmerking

Bij een VCD/SVCD is herhaalde weergave niet mogelijk als de PBC functie is ingeschakeld (zie “Speciale VCD/SVCD functies” op bladzijde 20).

## Herhalen van een gedeelte in een hoofdstuk/fragment

- 1 Druk tijdens de weergave van een disc op **REPEAT A-B** aan het begin van het gewenste gedeelte.
  - “SET A” zal op het display op het voorpaneel verschijnen.
- 2 Druk nog eens op **REPEAT A-B** aan het eind van het gewenste gedeelte.
  - De punten A en B kunnen alleen binnen hetzelfde hoofdstuk / fragment worden ingesteld.
  - “RPT AB” verschijnt op het display op het voorpaneel en het geselecteerde gedeelte zal doorlopend worden herhaald.
- 3 Druk op **REPEAT A-B** om het herhalen af te breken.

## Bediening bij videoweergave (DVD/VCD/SVCD)

### Gebruiken van het discmenu

Afhankelijk van de disc is het mogelijk dat er een menu op het TV scherm verschijnt wanneer u de disc in het toestel doet.

### ■ Selecteren van een weergavefunctie of item

Gebruik ◀/▶/▲/▼ of de **cijfertoetsen (0-9)** en druk vervolgens op **ENTER** om de weergave te laten beginnen.

### ■ Openen of sluiten van het menu

Druk op **MENU**.

## Vertraagde weergave

U kunt de beelden vertraagd laten weergeven.

- 1 Druk tijdens weergave op ▲ voor vertraagde weergave achteruit, of op ▼ voor vertraagde weergave vooruit.
- 2 Druk tijdens vertraagde weergave herhaaldelijk op ▲/▼ om de gewenste weergavesnelheid te selecteren.
- 3 Druk op ▶/|| om de normale weergave te hervatten.

### Opmerking

Bij VCD's en SVCD's is vertraagde weergave achteruit niet mogelijk.

## Beelden in/uitzoomen

U kunt het beeld op uw TV scherm uitvergroten en weer verkleinen en het groter weergegeven deel als een vergrootglas over het volledige beeld verplaatsen.

- 1 Druk tijdens weergave herhaaldelijk op **ZOOM** om het beeld met verschillende vergrotingsfactoren weer te laten geven.
  - Gebruik ◀/▶/▲/▼ om de uitsnede over het groter weergegeven beeld te verschuiven.
  - De weergave gaat gewoon door.
- 2 Druk herhaaldelijk op **ZOOM** om terug te keren naar de oorspronkelijke afmetingen.

## Hervatten van de weergave vanaf het punt waar deze het laatst gestopt is

U kunt de weergave voor de laatste tien weergegeven discs laten hervatten, ook als deze zijn uitgeworpen of als het toestel inmiddels uit (standby) is gezet.

- 1 Doe één van de tien laatst gebruikte discs terug in het toestel.  
→ “LADEN” zal op het TV scherm verschijnen.
- 2 Druk op ►/|| terwijl “LADEN” op het TV scherm wordt getoond.  
→ “HERVAT AFSP.” zal op het TV scherm verschijnen en de disc zal worden weergegeven vanaf het punt waar deze de vorige keer gestopt werd.
- 2 Druk op ▲/▼ om de gegevens over het scherm te schuiven (scroll) en druk op **ENTER** om het geselecteerde item te openen.
- 3 Gebruik de **cijfertoetsen (0-9)** om een nummer/tijd in te voeren of druk op ▲/▼ om uw keuze te maken en vervolgens op **ENTER**.  
→ De weergave gaat nu naar de geselecteerde tijd/titel/hoofdstuk/fragment.

## ■ Annuleren van de hervattingsfunctie

Druk nog eens op ■ terwijl de weergave gestopt is.

### Opmerking

De weergave kan niet worden hervat voor een DVD met VR formattering.

## Gebruik van het in-beeld display (OSD)

Het in-beeld menu geeft informatie over de weergegeven disc (bijv. het titel- of hoofdstuknummer, verstreken weergavetijd of taal voor de geluidswaergave of de ondertiteling). Een aantal handelingen is mogelijk zonder de weergave van de disc te onderbreken.

- 1 Druk tijdens weergave op **ON SCREEN**.  
→ Er zal een lijst met beschikbare discinformatie op het TV scherm verschijnen.

### DVD

MENU	
TITEL	02/14
HFDSTK	02/14
AUDIO	5.1KN
ONDERTIT	ENG
BITRATE 16 III VERSTR TITEL 0:02:25	

### VCD/SVCD

MENU	
TRACK	02/14
DISCTIJD	0:49:17
TRACKTIJD	0:03:43
HERHALEN	UIT
BITRATE 16 III TOT. VERSTR. 0:02:25	

## ■ Wijzigen van Titel/Hoofdstuk/Fragment (DVD/VCD)

- 1 Druk op ▲/▼ en selecteer [TITEL], [HFDSTK] (DVD) of [TRACK] (VCD).
- 2 Druk op **ENTER**.
- 3 Selecteer een titel-, hoofdstuk- of fragmentnummer met de **cijfertoetsen (0-9)**.

## ■ Tijdzoekfunctie (DVD/VCD)

- 1 Druk op ▲/▼ en selecteer [TT TIJD] / [H-TIJD] (DVD) of [DISCTIJD] / [TRACKTIJD] (VCD).
  - [TT TIJD] staat voor de totale speeltijd van de huidige titel, en [H-TIJD] staat voor de totale speeltijd van het huidige hoofdstuk.
- 2 Druk op **ENTER**.
- 3 Voer, vanaf de linkerkant, de uren, minuten en seconden in met de **cijfertoetsen (0-9)** (bijv. 0:34:27).

## ■ Wijzigen van audio/ondertiteling/camerastandpunt (DVD)

U kunt de [AUDIO], [ONDERTIT] of [HOEK] veranderen als deze functies geboden worden op de disc die u aan het afspelen bent.

- 1 Druk op ▲/▼ en selecteer [AUDIO], [ONDERTIT] of [HOEK].
- 2 Druk op **ENTER**.

# Bediening weergave

## 3 Voor Audio en Ondertiteling:

Druk op ▲/▼, selecteer uw keuze en druk vervolgens op **ENTER**.

Voor Hoek (camerastandpunt):

Selecteer het gewenste camerastandpunt met de **cijfertoetsen (0-9)**.

## ■ Herhaalde weergave/Tijddisplay (DVD/VCD)

1 Druk op ▲/▼ en selecteer [HERHALEN] of [TIJDWRGV].

2 Druk op **ENTER**.

3 Druk op ▲/▼, selecteer uw keuze en druk vervolgens op **ENTER**.

## ■ Tijddisplay (CD)

Met elke druk op **ON SCREEN** zal het tijddisplay als volgt veranderen:

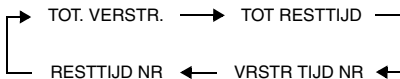

### Opmerking

Afhankelijk van de disc is het mogelijk dat het menu van het in-beeld display niet verschijnt, ook al drukt u op **ON SCREEN**.

## Speciale DVD functies

### Weergave per titel

1 Druk op **MENU**.

→ Het titelmenu zal op het TV-scherm verschijnen.

2 Gebruik ◀/▶/▲/▼ of de **cijfertoetsen (0-9)** om een weergavefunctie te selecteren.

3 Druk op **ENTER**.

## Selecteren van een audiotaal/ formaat en een taal voor de ondertiteling

### ■ Selecteren van een taal/formaat voor de geluidswaergave

Druk enkele malen op **AUDIO** om een taal en/of formaat voor de geluidswaergave te selecteren.

### ■ Selecteren van een taal voor de ondertiteling

Druk enkele malen op **SUBTITLE** om een taal voor de ondertiteling te selecteren.

## Speciale VCD/SVCD functies

### Gebruik van het weergave-bediening (PBC) menu

#### Voor VCD's met weergave-bediening (PBC) (alleen versie 2.0)

1 Druk op **MENU** om heen en weer te schakelen tussen "PBC AAN" en "PBC UIT".

→ Als u "PBC AAN" heeft ingesteld, zal het discmenu (indien beschikbaar) op het TV scherm verschijnen.

2 Gebruik de **cijfertoetsen (0-9)** om een weergavefunctie te selecteren.

- Druk op ◀◀/▶▶ om naar de vorige/ volgende pagina te gaan (indien beschikbaar).

3 Druk tijdens weergave op **TOP MENU/ RETURN** om terug te keren naar het menuscherm.

### ■ Overslaan van het inhoudsmenu en een disc gelijk van het begin af aan weergeven

Druk op **MENU** om de PBC functie uit te schakelen.

## Afspelen van datadiscs (MP3/WMA/WMV/JPEG/DivX®)

- 1 Doe een datadisc in het toestel.
  - Het kan langer duren dan 30 seconden om de disc in te lezen als de mappen/ bestanden structuur op de disc erg ingewikkeld is.

→ Het datadiscmenu zal op het TV scherm verschijnen.

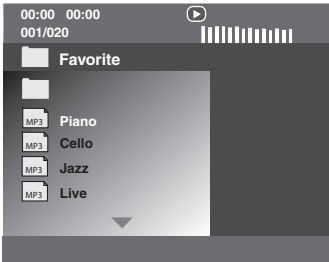

- 2 De weergave zal automatisch beginnen. Druk op ►/|| als de weergave niet automatisch begint.
- 3 Op ◀◀/▶▶ drukken om een ander fragment/bestand in de huidige map te kiezen.

### Opmerkingen

- Sommige JPEG bestanden kunnen mogelijk niet correct worden weergegeven vanwege de beeldverhoudingen van het beeld in kwestie.
- Het is mogelijk dat u bepaalde MP3/WMA/WMV/JPEG/DivX® discs niet zult kunnen afspelen vanwege de configuratie en de eigenschappen van de disc in kwestie of vanwege de opname-omstandigheden.
- Het is mogelijk dat HD JPEG beelden niet correct kunnen worden weergegeven wanneer het eerste beeldbestand moet worden weergegeven of wanneer de disc wordt uitgeworpen. Voor details over HD JPEG, zie "HD JPEG" op bladzijde 37.
- Afhankelijk van de afmetingen van het weer te geven beeld is het mogelijk dat HD JPEG beeldbestanden kleiner lijken dan ze zijn.

## Selecteren van mappen en fragmenten/bestanden

- 1 Druk op ▲/▼ om de gewenste map te kiezen en druk dan op **ENTER** om deze map te openen.
- 2 Druk op ▲/▼ om een fragment/bestand te kiezen.
- 3 Druk op **ENTER**.

→ De weergave begint vanaf het geselecteerde bestand tot het eind van de map bereikt is.

## Speciale functies voor discs met beeldbestanden

- 1 Doe een disc met beeldbestanden (JPEG, KODAK Picture CD of FUJICOLOR CD) in het toestel.

→ Bij JPEG bestanden zal het beeldmenu op het TV scherm verschijnen.

→ Voor KODAK Picture CD's en FUJICOLOR CD's zal de diavoorstelling beginnen.

### ■ Voor JPEG

- 2 Druk op ►/|| om de diavoorstelling te laten beginnen.

## Gebruiken van de voorbeeldweergave

Deze functie kan de inhoud van de huidige map of van de hele disc laten zien.

- 1 Druk tijdens weergave op ■.

→ 12 Indexplaatjes zullen op het TV scherm verschijnen.

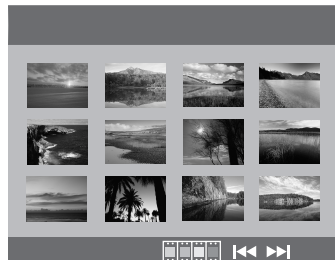

- 2 Gebruik ◀◀/▶▶ om naar het volgende of vorige scherm met indexplaatjes te bladeren.

# Bediening weergave

- 3 Gebruik ◀/▶/▲/▼ om één indexplaatje te selecteren te selecteren en druk dan op **ENTER** om de weergave te beginnen.  
OF

Verplaats de cursor zodat  onderaan het scherm oplicht en druk vervolgens op **ENTER** om de weergave te laten beginnen vanaf het eerste indexplaatje op het huidige scherm.

## ■ Voor JPEG

- 4 Druk op **MENU** om terug te keren naar het datadiscmenu.

## Beelden in/uitzoomen

- 1 Druk tijdens weergave herhaaldelijk op **ZOOM** om het beeld met verschillende vergrotingsfactoren weer te laten geven.
- 2 Gebruik ◀/▶/▲/▼ om de uitsnede over het groter weergegeven beeld te verschuiven.

## Weergave met meerdere camerastandpunten

Tijdens weergave kunt u met ◀/▶/▲/▼ het beeld roteren op het TV scherm.

- ◀: roteert het beeld tegen de klok in
- ▶: roteert het beeld met de klok mee
- ▲: klapt het beeld verticaal om
- ▼: klapt het beeld horizontaal om

## Gelijktijdig weergeven van MP3 muziek en een JPEG beeldbestanden

- 1 Doe een disc in het toestel met zowel MP3 muziekbestanden als JPEG beeldbestanden.  
→ Het discmenu zal op het TV scherm verschijnen.
- 2 Selecteer een MP3 muziekbestand.

- 3 Selecteer tijdens de weergave van het MP3 bestand een JPEG beeldbestand via het TV scherm en druk op **ENTER**.

→ De beeldbestanden zullen op volgorde worden weergegeven tot het eind van de map is bereikt.

- 4 Om de gelijktijdige weergave te stoppen, dient u eerst op **MENU** en vervolgens op ■ te drukken.

## Opmerkingen

- Sommige bestanden zullen niet correct kunnen worden afgespeeld vanwege karakteristieken van de disc zelf of van de opnamen daarop.
- Deze functie werkt niet wanneer [HD JPEG] is ingesteld op [AAN] (zie bladzijde 37).

## Speciale DivX® functies

### Aleen voor DivX® bestanden inclusief DMF (DivX® Media Format) functies

## Gebruiken van het interactieve menu

- 1 Doe een disc in het toestel en selecteer een bestand.  
→ Het interactieve menu zal op het TV scherm verschijnen.
- 2 Gebruik ◀/▶/▲/▼ om een hoofdstuk te selecteren.
- 3 Druk op **ENTER** of ▶/II om de weergave van het geselecteerde hoofdstuk te laten beginnen.

## ■ Openen van het interactieve menu

Druk tijdens weergave op **MENU**.

## ■ Terugkeren naar het datadiscmenu

Druk op ■ terwijl het interactieve menu getoond wordt.

## Selecteren van een taal voor de geluidswaergave/ondertiteling

## ■ Selecteren van een taal voor de geluidswaergave

Druk tijdens weergave op **AUDIO** om over te schakelen naar een andere audiotaal, indien beschikbaar.

## ■ Selecteren van een taal voor de ondertiteling

Druk tijdens weergave op **SUBTITLE** om de taal voor de ondertiteling aan/uit te zetten, indien beschikbaar.



- Voor informatie over externe ondertitelingsbestanden, zie “Selecteren van een DivX® externe ondertitelgroep (behalve modellen voor Korea)” op bladzijde 38.
- De volgende bestandsnaamextensies worden ondersteund voor externe ondertitelingsbestanden (let op, want deze bestanden worden niet getoond in het discnavigatiemenu): .srt, .sub, .ssa, .smi
- De bestandsnaam van het filmbestand moet worden herhaald aan het begin van de bestandsnaam van het externe ondertitelingsbestand.
- Op modellen voor Korea zijn externe ondertitelingsbestanden in het Koreaans en in het Engels mogelijk.

### Opmerkingen

- Het is mogelijk dat sommige externe ondertitelingsbestanden niet of niet goed kunnen worden weergegeven.
- Sommige discs zullen niet kunnen worden afgespeeld vanwege karakteristieken van de disc zelf of van de opnamen daarop.
- Het aantal externe ondertitelingsbestanden dat kan worden gebruikt voor één filmbestand is gebonden aan een maximum van tien.

## Gebruiken van USB apparatuur

U kunt MP3, WMA, WMV, JPEG en DivX® bestanden die zijn opgeslagen op uw ondersteunde USB apparaat laten weergeven.

### Ondersteunde USB apparatuur

Dit toestel biedt ondersteuning aan USB massagegeheugenapparatuur met FAT16 of FAT32 formattering. De ondersteunde apparatuur omvat flash geheugen, kaartlezers en draagbare audiospelers.

### Opmerkingen

- Het is mogelijk dat bepaalde apparaten niet naar behoren zullen functioneren.
- Als de melding “Apparaat niet ondersteund.” op het TV scherm verschijnt wanneer u het USB apparaat aansluit, kunt u de onderstaande procedure volgen.
  - Zet dit toestel uit (standby) en doe het vervolgens weer aan.
  - Koppel het apparaat los wanneer dit toestel uit (standby) staat, sluit het vervolgens weer aan en zet dan dit toestel weer aan.
  - Sluit de netstroomadapter aan als het apparaat geleverd werd met een netstroomadapter.Als de melding “Apparaat niet ondersteund.” na deze procedure nog verschijnt, kan het apparaat in kwestie niet gebruikt worden met dit toestel.
- Als de melding “USB-beveiliging actief. Apparaat niet ondersteund.” op het TV scherm verschijnt, kan het apparaat in kwestie niet met dit toestel gebruikt worden omdat het apparaat teveel stroom verbruikt.
- Dit toestel is niet in staat meer dan twee kaartsleuven tegelijk af te lezen, alhoewel maximaal zes sleuven kunnen worden herkend. De eerste kaartsleuf krijgt voorrang.
- Sluit in geen geval andere apparatuur dan USB geheugenapparaten voor massaopslag aan: dus geen USB opladers, USB verdeelstekkers (hubs), PC's enz.
- Dit toestel is niet geschikt voor gebruik met een harde schijf (HDD).

### Afspelen van databestanden

- 1 Verbind uw USB apparaat met de USB poort van dit toestel (zie “USB poort” op bladzijde 12).
  - “Schakelen: druk op USB-toets” zal op het TV scherm verschijnen.
- 2 Druk op **USB**.
  - Het kan langer duren dan 30 seconden om de disc in te lezen als er veel mappen/bestanden op de disc staan.
  - Het bestandsmenu zal op het TV scherm verschijnen.
- 3 Volg de procedure onder “Afspelen van datadiscs (MP3/WMA/WMV/JPEG/ DivX®)” op bladzijde 21.

# Bediening weergave

---

## ■ Afsluiten van de USB stand

Druk op ■ om de weergave te stoppen en druk vervolgens op **USB**.

→ Dit toestel wordt in de stand voor weergave van discs gezet.

## ■ Loskoppelen van het USB apparaat

Nadat de USB stand is afgesloten, kan het USB apparaat losgekoppeld worden van dit toestel.

### **Opmerkingen**

- Yamaha en haar toeleveranciers aanvaarden geen aansprakelijkheid voor enig verlies van gegevens opgeslagen op de USB apparatuur die wordt aangesloten op dit toestel. Als voorzorg verdient het aanbeveling reservekopieën te maken van de bestanden.
- U heeft geen toegang tot de USB functies zo lang de melding "LADEN" op het TV scherm wordt aangegeven.
- Als u het USB apparaat loskoppelt of de disclade van dit toestel opent, zal er automatisch worden overgeschakeld naar de discspeler.
- Dit toestel kan maximaal 648 bestanden tonen. Als bepaalde bestanden niet met dit toestel kunnen worden afgespeeld is het echter mogelijk dat er minder dan 648 bestanden worden getoond.
- Als het USB geheugen is opgedeeld in verschillende partities, zal alleen de eerste partitie kunnen worden getoond.
- Dit toestel is in staat bestanden van 4 GB of kleiner weer te geven.



## Menu-overzicht

De vetgedrukte items/parameters geven de standaardinstellingen aan. De daadwerkelijk beschikbare menu-onderdelen, instellingen en standaardinstellingen hangen mede af van het model in kwestie.

Instelscherm	Menu-onderdeel	Instelling/Submenu	Instelling/Parameter	Bladzijde
ALG. INSTELLINGSPAGINA	DISCOVERGR.	VERGRENDELEN, <b>OPENEN</b>		28
	MP3 OPNEMEN	(INSTELLEN wordt getoond)		28
	PROGRAMMA	(Het INPUT-MENU wordt getoond)		30
	DIM DISPLAY	100%, 70%, 40%		30
	OSD-TAAL	(Zie "OSD-TAAL instellingen" op bladzijde 26)		30
	SCREENSAVER	<b>AAN</b> , UIT		31
	SLAAPFUNCTIE	30, 60, 90, 120, 150 MIN./min., <b>UIT</b>		31
	DIVX(R)-VOD-CODE	(De DivX® registratiecode wordt getoond)		31
INSTELLINGSPAGINA AUDIO	ANAL. UITGANG	<b>STEREO</b> , LINKS/RECHTS		31
	DIGIT. AUDIO	DIGIT. UITGANG	UIT, <b>ALLES</b> , ALLEEN PCM	32
		LPCM-UITGANG	<b>48KHz</b> , 96KHz	32
	HDMI-AUDIO	<b>AAN</b> , UIT		32
	NACHTSTAND	<b>AAN</b> , <b>UIT</b>		33
INSTELPAG. VIDEO	TV-TYPE	<b>PAL</b> (modellen voor Europa, Rusland, Australië en Azië), <b>NTSC</b> (modellen voor de V.S., Canada, Midden en Zuid-Amerika en Korea), <b>MULTI</b>		33
	TV-SCHERM	4:3 PAN SCAN, 4:3 LETTER BOX, <b>16:9</b>		33
	PROGRESSIEF	<b>UIT</b> , <b>AAN</b>		34
	KLEURINST.	<b>STANDAARD</b> , HELDER, ZACHT		34
		PERSOONLIJK (HELDERH)	-20 t/m +20 ( <b>0</b> )	34
		(CONTR.)	-16 t/m +16 ( <b>0</b> )	
		(TINT)	-9 t/m +9 ( <b>0</b> )	
	(KLEUR)	-9 t/m +9 ( <b>0</b> )		
	ZWARTNIVEAU	<b>AAN</b> , <b>UIT</b>		35
	GESLOT. TEKST	<b>AAN</b> (modellen voor de V.S. en Canada), <b>UIT</b> (overige modellen)		35
COMPONENT (alleen modellen voor Europa en Rusland)	YUV, <b>RGB</b>		36	
HDMI INSTELLEN	BREEDBEELDFORMAAT	SUPERWIDE, 4:3 BRIEVENBUS, <b>UIT</b>	36	
	HDMI VIDEO	480P, 576P, 720P, 1080I, 1080P, <b>AUTO</b>	36	
	HD JPEG	<b>AAN</b> , <b>UIT</b>	37	

# Instelmenu

Instelscherm	Menu-onderdeel	Instelling/Submenu	Instelling/Parameter	Bladzijde
PAGINA VOORKEUREN	AUDIO	<b>ENGELS</b> (modellen voor Europa, de V.S., Canada, Midden en Zuid-Amerika, Australië en Azië), <b>RUSSISCH</b> (modellen voor Rusland), <b>KOREAANS</b> (modellen voor Korea) enz.		37
	ONDERTIT	<b>UIT</b> (modellen voor Europa, de V.S., Canada, Midden en Zuid-Amerika, Australië en Azië), <b>RUSSISCH</b> (modellen voor Rusland), <b>KOREAANS</b> (modellen voor Korea) enz.		37
	DISCMENU	<b>ENGELS</b> (modellen voor Europa, de V.S., Canada, Midden en Zuid-Amerika, Australië en Azië), <b>RUSSISCH</b> (modellen voor Rusland), <b>KOREAANS</b> (modellen voor Korea) enz.		37
	KINDERSLOT	1 KINDERSLOT, 2 G, 3 PG, 4 PG13, 5 PGR, 6 R, 7 NC17, <b>8 ADULT</b>		37
	VR-LIJST	<b>ORIGINELE LIJST</b> , AFSPEELLIJST		38
	DATA DISC-NAV	ZONDER MENU, <b>MET MENU</b>		38
	DIVX ONDERT. (behalve modellen voor Korea)	<b>GROEP 1</b> , GROEP 2, GROEP 3, GROEP 4, GROEP 5		38
	PBC	<b>AAN</b> , UIT		39
	AUTO STAND-BY	<b>AAN</b> , UIT		39
	WACHTWRD	WIJZIG		40
STANDAARD	RESETTEN		40	

## ■ OSD-TAAL instellingen

Model	Instelling
Europa	<b>ENGLISH</b> , DANSK, DEUTSCH, ESPAÑOL, FRANÇAIS, ITALIANO, NEDERLANDS, NORSK, POLSKI, PORTUGUÊS, РУССКИЙ, SVENSKA, TÜRKÇE
Rusland	ENGLISH, DANSK, DEUTSCH, ESPAÑOL, FRANÇAIS, ITALIANO, NEDERLANDS, NORSK, POLSKI, PORTUGUÊS, <b>РУССКИЙ</b> , SVENSKA, TÜRKÇE
V.S., Canada	<b>ENGLISH</b> , FRANÇAIS, ESPAÑOL
Australië	<b>ENGLISH</b> , FRANÇAIS, ESPAÑOL
Midden en Zuid Amerika	<b>ENGLISH</b> , ESPAÑOL, PORTUGUÊS
Azië	<b>ENGLISH</b> , 中文
Korea	한국어, ENGLISH

## Bedienen van het instelmenu

De instellingen om dit toestel aan te passen aan uw eisen en voorkeuren, worden uitgevoerd via de TV. Volg de procedure hieronder om het instelmenu te openen.



- Druk op ◀ om terug te keren naar het vorige menu.
- De schermen van het in-beeld display die hier als voorbeeld getoond worden, komen van de modellen voor Europa. De daadwerkelijk beschikbare menu-onderdelen, instellingen en standaardinstellingen hangen mede af van het model in kwestie.
- Als de geselecteerde instellingen niet correct zijn, kunt u alle instellingen terugzetten op de fabrieksinstellingen (zie "Terugstellen van het systeem" op bladzijde 40).
- Raadpleeg de volgende bladzijden voor details over menu's die aparte bedieningsmogelijkheden hebben.

### 1 Druk op **SET UP**.

→ Het instelmenu en de bijbehorende onderdelen verschijnt op uw TV.

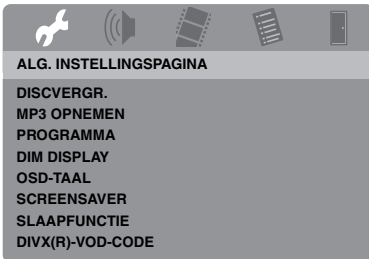

### 2 Druk op ◀ / ▶ om het gewenste instelscherm te selecteren.

- 3 Druk op ▲/▼ zodat het gewenste onderdeel geselecteerd staat.  
→ De bijbehorende menu-onderdelen en instellingen zullen nu verschijnen.



\*: [COMPONENT] is alleen beschikbaar op modellen voor Europa en Rusland.

- Als er geen instellingen verschijnen, dan heeft het geselecteerde menu-onderdeel een submenu. Druk in dit geval op **ENTER** en herhaal vervolgens stap 3.

### 4 Druk op ▶.

### 5 Druk op ▲/▼ om de gewenste instelling te selecteren en druk vervolgens op **ENTER**.

- Wijzig de ingestelde waarde of parameter met ◀ / ▶ en druk vervolgens op **ENTER**.



### 6 Druk op **SET UP** om het menu te sluiten.

## Algemeen instelmenu

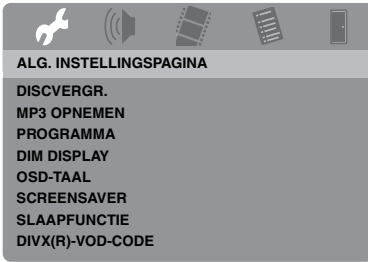

### Vergrendelen/Ontgrendelen van discs

Niet alle discs zijn door de fabrikant voorzien van een leeftijds categorie of codering. U kunt voorkomen dat een bepaalde disc wordt afgespeeld door deze specifieke disc te blokkeren of te vergrendelen. U kunt op dit toestel op deze manier maximaal 40 discs verbieden.

- Selecteer [DISCOVERGR.] via “ALG. INSTELLINGSPAGINA”.

### VERGRENDELEN

Kies hiervoor om de huidige disc te vergrendelen zodat weergave niet mogelijk is. Er is een wachtwoord van zes cijfers nodig om deze disc in het vervolg weer te kunnen geven. Het standaard wachtwoord is “000 000” (zie “Veranderen van uw wachtwoord” op bladzijde 40).

### OPENEN

Kies hiervoor om de disc te ontgrendelen en weergave mogelijk te maken.

### CD fragmenten opnemen op USB apparaat

U kunt fragmenten van een CD opnemen op een USB apparaat dat is aangesloten op dit toestel.

De fragmenten worden opgenomen als MP3 bestanden.

### Opmerkingen

- MP3 bestanden die met behulp van dit toestel worden vervaardigd zijn uitsluitend bedoeld voor uw persoonlijk gebruik. Gebruik zonder toestemming van auteursrechtelijk beschermde opnamen kan inbreuk maken op de auteursrechten.
- Yamaha en haar toeleveranciers aanvaarden geen aansprakelijkheid voor enig verlies van gegevens opgeslagen op de USB apparatuur die wordt aangesloten op dit toestel. Als voorzorg verdient het aanbeveling reservekopieën te maken van de bestanden.
- De werking kan niet worden gegarandeerd voor discs die niet voldoen aan de CDDA eisen.
- Er kan niet worden opgenomen van discs met een kopieerbeveiliging die niet voldoen aan de CDDA eisen.
- Fragmenten die door middel van SCMS (Serial Copy Management System) beveiligd zijn kunnen niet worden opgenomen.
- Als de melding “USB-beveiliging actief. Apparaat niet ondersteund.” op het TV scherm verschijnt, kan het apparaat in kwestie niet met dit toestel gebruikt worden omdat het apparaat teveel stroom verbruikt.
- Wanneer de melding “Apparaat niet ondersteund.” of “USB-beveiliging actief. Apparaat niet ondersteund.” op het TV scherm verschijnt wanneer u het USB apparaat aansluit, wordt dit USB apparaat niet ondersteund door dit toestel. Gebruik in een dergelijk geval een ander USB apparaat.
- Tijdens de opname mag u het USB apparaat niet loskoppelen en mag u dit toestel niet uit (standby) zetten.



Raadpleeg “Ondersteunde USB apparatuur” op bladzijde 23 voor de door dit toestel ondersteunde USB apparatuur.

- 1 Verbind uw USB apparaat met de USB poort van dit toestel (zie “USB poort” op bladzijde 12).
- 2 Doe een muziek CD in het toestel (zie “Basisbediening” op bladzijde 17).
- 3 Druk op het “ALG. INSTELLINGSPAGINA” scherm op ▲/▼ om [MP3 OPNEMEN] te selecteren en druk vervolgens op ► om [INSTELLEN] te selecteren.
- 4 Druk op **ENTER**.

- 5 Druk op het “MP3 OPNEMEN” scherm op ▲/▼ om [SNELHEID] te selecteren en druk vervolgens net zo vaak op **ENTER** tot u de gewenste instelling geselecteerd heeft.

MP3 OPNEMEN	
OPTIE	TRACK
SNELHEID Norml	Track 01 03:34
Bitrate 128 kbps	Track 02 06:42
	Track 03 03:42
	Track 04 03:09
	Track 05 02:50
	Track 06 00:34
	Track 07 05:15
OVERZICHT	
Geselecteerd 0	
Totale tijd 00:00	▼
Start	Afsluiten
Alles sel.	Sel. ophef.

## Norml

Kies hiervoor om op te nemen met normale snelheid.

## Snel

Kies hiervoor om op te nemen met ongeveer 2x normale snelheid.



Als u [Norml] kiest, kunt u naar de weergave luisteren tijdens de opname.

- 6 Druk op ▲/▼ om [Bitrate] te selecteren en druk vervolgens herhaaldelijk op **ENTER** om de gewenste bitsnelheid te selecteren.

## 96 kbps, 128 kbps, 192 kbps, 256 kbps, 320 kbps

Selecteer een bitsnelheid voor de digitale muziekgegevens.



In het algemeen geldt dat hoe hoger de bitsnelheid, hoe beter de geluidskwaliteit. Opnamen bij hogere bitsnelheden kosten echter ook meer opslagruimte.

- 7 Druk op ►.

- 8 Druk op ▲/▼ om het gewenste fragmenten te selecteren bij “TRACK” en druk vervolgens op **ENTER**. Herhaal deze stap om eventueel andere fragmenten te selecteren.

→ Het aantal geselecteerde fragmenten en de totale weergavetijd worden aangegeven bij “OVERZICHT”.

- Bij “TRACK” kunnen de fragmenten op meer dan één scherm getoond worden. Druk in een dergelijk geval op ▲/▼, selecteer ▼ of ▲ en druk vervolgens op **ENTER** om door de beschikbare schermen te bladeren.
- U kunt ook alle fragmenten selecteren of deselecteren door middel van respectievelijk [Alles sel.] of [Sel. ophef.].

- 9 Druk op ◀ om terug te keren naar [SNELHEID].

- 10 Druk op ▲/▼ zodat [Start] geselecteerd staat en druk dan op **ENTER**.

- Om de opname te annuleren selecteert u [ANNUL.], waarna u op **ENTER** drukt.

## Opmerkingen

- In de volgende gevallen kan de opname niet beginnen:
  - het aangesloten USB apparaat wordt niet ondersteund
  - er is geen USB apparatuur aangesloten
  - wanneer de melding “USB-beveiliging actief. Apparaat niet ondersteund.” op het TV scherm verschijnt
- Druk tijdens een opname niet op andere toetsen dan **ENTER**.

- 11 Druk wanneer de opname klaar is op ◀/▶/▲/▼ om [Afsluiten] te selecteren en druk vervolgens op **ENTER** om het “MP3 OPNEMEN” menu af te sluiten.



Het aangemaakte bestand krijgt de naam “TRACKxxx”. In plaats van “xxx” worden de volgnummers 001 t/m 999 ingevoegd.

# Instelmenu

## Opmerking

U kunt de bestanden op het op dit toestel aangesloten USB apparaat niet bewerken met dit toestel (bijvoorbeeld, wissen van bestanden of bestanden nieuwe namen geven).

## Programmeren van discfragmenten (niet voor MP3/WMA/WMV/JPEG/DivX®)

U kunt de inhoud van een disc laten weergeven in een door uzelf bepaalde volgorde door de weer te geven fragmenten van tevoren te programmeren. U kunt maximaal 20 fragmenten per disc opslaan voor maximaal tien discs.

- 1 Druk op het “ALG. INSTELLINGSPAGINA” scherm op ▲/▼ om [PROGRAMMA] te selecteren en druk vervolgens op ► om [INPUT-MENU] te selecteren.
- 2 Druk op **ENTER**.  
→ Het invoermenu zal op het TV scherm verschijnen.

PROGRAMMA: TRACK (01-17)

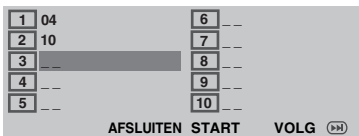

## ■ Invoeren van uw favoriete fragmenten/hoofdstukken

- 3 Gebruik de **cijfertoetsen (0-9)** om een geldig fragment-/hoofdstuknummer in te voeren.
  - 4 Gebruik de ◀/▶/▲/▼ toetsen om de cursor te verplaatsen.
    - Is het fragment-/hoofdstuknummer hoger dan tien, druk dan op ►► om naar het volgende scherm te gaan om door te kunnen gaan met programmeren.
- OF
- Gebruik ◀/▶/▲/▼ zodat [VOLG] oplicht op het programmamenu en druk dan op **ENTER**.

- 5 Herhaal de stappen 3-4 om een volgend fragment-/hoofdstuknummer in te voeren.

## ■ Verwijderen van een fragment

- 6 Gebruik ◀/▶/▲/▼ om het fragmenten dat u wilt wissen te selecteren.
- 7 Druk op **ENTER** om dit fragment daadwerkelijk uit het programmamenu te verwijderen.

## ■ Beginnen van de geprogrammeerde weergave

- 8 Gebruik ◀/▶/▲/▼ zodat [START] oplicht op het programmamenu en druk dan op **ENTER**.  
→ De eerder ingevoerde fragmenten zullen in de geprogrammeerde volgorde worden weergegeven.

## ■ Afsluiten van de geprogrammeerde weergave

- 9 Gebruik ◀/▶/▲/▼ zodat [AFSLUITEN] oplicht op het programmamenu en druk dan op **ENTER**.

## Dimmen van het display op het voorpaneel

U kunt het display op het voorpaneel op verschillende helderheidsniveaus instellen.

- Selecteer [DIM DISPLAY] via “ALG. INSTELLINGSPAGINA”.

### 100%

Kies deze instelling voor de maximale helderheid.

### 70%

Kies deze instelling voor een gemiddelde helderheid.

### 40%

Kies deze instelling om het display te dimmen.

## In-beeld display (OSD) taal

Dit menu bevat diverse opties voor het weergeven van de meldingen op het scherm (OSD) in diverse talen. Voor details, zie “Instellen van de taal voor het in-beeld display (OSD)” op bladzijde 15.

## Instellen van de schermbeveiliging (screensaver)

Deze functie dient om de schermbeveiliging (screensaver) aan of uit te zetten.

- Selecteer [SCREENSAVER] via “ALG. INSTELLINGSPAGINA”.

### AAN

Kies hiervoor om het TV scherm uit te schakelen wanneer de weergave langer dan 15 minuten gestopt of gepauzeerd wordt.

### UIT

Kies hiervoor om geen gebruik te maken van de schermbeveiliging.

## Instellen van de slaaptimer

Deze functie schakelt het toestel automatisch na een bepaalde tijd uit (standby).

- Selecteer [SLAAPFUNCTIE] via “ALG. INSTELLINGSPAGINA”.

**30 MIN., 60 MIN., 90 min., 120 min., 150 min.**

Selecteer één van de instellingen om de slaaptimer in te schakelen.

### UIT

Kies hiervoor om de slaaptimer te annuleren.



De slaaptimer kan ook worden uitgeschakeld door het toestel uit (standby) te zetten.

## Tonen van de DivX® VOD registratiecode

Yamaha levert u een DivX® VOD (Video On Demand) registratiecode waarmee u video's kunt huren en aanschaffen met de DivX® VOD service.

Ga naar <https://vod.divx.com/> voor meer informatie.

- 1 Druk op het “ALG. INSTELLINGSPAGINA” scherm op ▲/▼ om [DIVX(R)-VOD-CODE] te selecteren en druk vervolgens op ►.
- De registratiecode verschijnt.

- 2 Druk op **ENTER** om af te sluiten.



Om video's te huren of te kopen via de DivX® VOD service op <https://vod.divx.com/>, dient u de registratiecode te gebruiken en de video te downloaden en op een CD-R te zetten zodat deze kan worden weergegeven met dit toestel.

### Opmerkingen

- De video's die u downloadt via DivX® VOD kunnen uitsluitend worden afgespeeld met dit toestel.
- Bij DivX® bestanden kan niet op tijd worden gezocht.

## Audio instelmenu



## Instellen van het analoge uitgangssignaal

Stel een analogo uitgangssignaal in dat past bij de weergavemogelijkheden van uw systeem.

- Selecteer [ANAL. UITGANG] via “INSTELLINGSPAGINA AUDIO”.

### STEREO

Kies hiervoor om het uitgangssignaal in te stellen op stereo, waarbij alleen de twee voorluidsprekers geluid zullen produceren.

### LINKS/RECHTS

Kies hiervoor wanneer dit toestel is aangesloten op een Dolby Pro Logic decoder.

# Instelmenu

---

## Instellen van het digitale uitgangssignaal

De [DIGIT. AUDIO] instelmogelijkheden zijn: [DIGIT. UITGANG] en [LPCM-UITGANG].

- 1 Druk op het "INSTELLINGSPAGINA AUDIO" scherm op ▲/▼ om [DIGIT. AUDIO] te selecteren en druk vervolgens op ►.
- 2 Druk op ▲/▼ zodat de gewenste mogelijkheid oplicht.
- 3 Druk op ►.

### DIGIT. UITGANG

Stel het digitale uitgangssignaal in aan de hand van de aangesloten audio-apparaatuur.

#### **UIT**

Kies hiervoor om het digitale uitgangssignaal uit te schakelen.

#### **ALLES**

Kies hiervoor als u de digitale uitgangsaansluiting heeft verbonden met een multikanaals decoder/receiver.

#### **ALLEEN PCM**

Kies alleen hiervoor wanneer uw receiver geen multikanaals audiosignalen kan decoderen.



- Ook als "ALLES" is geselecteerd, zal dit toestel MPEG audio omzetten naar 2-kanaals PCM signalen die vervolgens worden doorgegeven aan de aangesloten apparatuur.
- Wanneer "ALLEEN PCM" is geselecteerd, zullen DTS digitale signalen worden uitgeschakeld.

### LPCM-UITGANG

Kies hiervoor als u dit toestel via een digitale aansluiting, zoals de coaxiale aansluiting, heeft verbonden met een voor PCM geschikte receiver. In een dergelijk geval is het mogelijk dat u de [LPCM-UITGANG] zult moeten aanpassen. Discs worden opgenomen met een bepaalde bemonsteringsfrequentie. Hoe hoger de bemonsteringsfrequentie, hoe beter de geluidskwaliteit.

#### **48KHz**

Kies hiervoor om discs af te spelen die zijn opgenomen met een bemonsteringsfrequentie van 48 kHz. Eventueel 96 kHz PCM datastreams (indien beschikbaar) worden omgezet naar een bemonsteringsfrequentie van 48 kHz.

#### **96KHz**

Kies hiervoor om discs af te spelen die zijn opgenomen met een bemonsteringsfrequentie van 96 kHz. Als de 96 kHz disc voorzien is van een kopieerbeveiliging, zal het digitale uitgangssignaal automatisch worden omgezet naar 48 kHz. 48 kHz PCM datastromen worden gereproduceerd als 48 kHz.

- 4 Druk op ▲/▼, selecteer de gewenste instelling en druk vervolgens op **ENTER**.

---

## Aan/Uit zetten van de HDMI audio

Wanneer u dit toestel via de HDMI aansluiting verbindt met een HDMI component, kunt u het HDMI audio uitgangssignaal aan of uit zetten.

- Selecteer [HDMI-AUDIO] via "INSTELLINGSPAGINA AUDIO".

### AAN

Kies hiervoor om wel geluidssignalen te reproduceren via de HDMI aansluiting.

### UIT

Kies hiervoor om geen geluidssignalen te reproduceren via de HDMI aansluiting.

### **Opmerkingen**

- Kies [UIT] als u de HDMI aansluiting niet wilt gebruiken voor de geluidswaergave.
- Als de monitor/receiver die is aangesloten op dit toestel via HDMI geen ondersteuning biedt voor HDMI audiosignalen, dan moet u hier [UIT] instellen.
- Wanneer er audiosignalen worden geproduceerd door HDMI componenten, zullen de digitale uitgangssignalen die worden geproduceerd via de coaxiale aansluiting buiten werking worden gesteld.
- Wanneer op dit toestel [DIGIT. UITGANG] is ingesteld op [UIT], zullen er geen HDMI audiosignalen worden geproduceerd, ook niet als [HDMI-AUDIO] is ingesteld op [AAN] en als er een HDMI verbinding is tussen het beeldscherm en de receiver.
- Wanneer op dit toestel [DIGIT. UITGANG] is ingesteld op [ALLES], zullen PCM signalen nog steeds worden gereproduceerd als het beeldscherm en de receiver alleen PCM signalen ondersteunen. Er zullen echter geen HDMI audiosignalen worden geproduceerd wanneer er DTS bronmateriaal wordt weergegeven.





Dit toestel kan de volgende audiosignalen reproduceren via de HDMI aansluiting: 32/44,1/48 kHz, 2-kanaals lineaire PCM signalen en bitstreams signalen (Dolby Digital en DTS).

## Aan/Uit zetten van de nacht-luisterfunctie

In de nacht-luisterfunctie worden harde geluiden zachter en zachte geluiden een beetje harder weergegeven zodat ze beter verstaanbaar zijn. Dit is handig wanneer u bijvoorbeeld 's avonds laat naar een actiefilm wilt kijken zonder anderen te storen.

- Selecteer [NACHTSTAND] via "INSTELLINGSPAGINA AUDIO".

## AAN

Kies hiervoor om de volumepieken gelijkmatiger weer te geven. Deze functie werkt alleen bij films in de Dolby Digital weergavefunctie.

Schakel de compressie van het dynamische bereik (DRC) op de aangesloten apparatuur uit wanneer u voor deze instelling kiest.

## UIT

Kies hiervoor wanneer u wilt luisteren naar het volledige dynamische bereik in surroundweergave.

## Video instelmenu

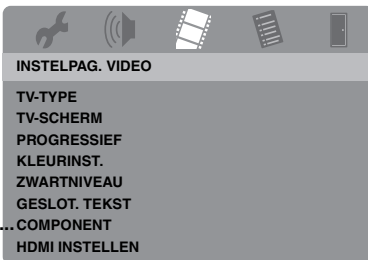

\*: [COMPONENT] is alleen beschikbaar op modellen voor Europa en Rusland.

## TV type

Dit menu bevat opties voor het instellen van het kleursysteem van uw TV. Voor details, zie "Instellen van het kleursysteem voor uw TV" op bladzijde 14.

## Instellen van het TV scherm

Pas de beeldverhouding van het door dit toestel geproduceerde videosignaal aan die van uw TV aan. Het formaat dat u heeft geselecteerd moet op de afgespeelde disc beschikbaar zijn. Is dat niet het geval, dan zal de instelling voor het TV scherm geen effect hebben op het weergegeven beeld.

- Selecteer [TV-SCHERM] via "INSTELPAG. VIDEO".

### 4:3 PAN SCAN

Kies hiervoor als u een TV met een beeldverhouding van 4:3 heeft en het niet erg vindt als de beide zijkanten van het beeld vervormd worden of verloren gaan om het beeld uw TV scherm te laten vullen.

### 4:3 LETTER BOX

Kies hiervoor als u een TV heeft met een beeldverhouding van 4:3. In dit geval zal een breedbeeldsignaal met zwarte balken boven en onder op uw TV scherm worden weergegeven.

### 16:9

Kies hiervoor als u een breedbeeld TV heeft.



## ■ De relatie tussen de instellingen van dit toestel en de weergave op uw TV scherm

Wanneer uw TV een beeldverhouding heeft van 4:3:

Instelling	Weergegeven disc	TV DISPLAY	
4:3 PAN SCAN	16:9		*1
	4:3		
4:3 LETTER BOX	16:9		
	4:3		

# Instelmenu

Wanneer uw TV een beeldverhouding heeft van 16:9 (breedbeeld):

Instelling	Weergegeven disc	TV DISPLAY	
16:9	16:9		
	4:3		*2

- \*1: Als de disc niet zelf met "Pan Scan" weergegeven moet worden, zal deze worden weergegeven met de "Letter Box" ("postbus") instelling.
- \*2: Afhankelijk van de TV kunnen de zijkanten van het beeld opgerekt of vervormd worden. Controleer in een dergelijk geval de schermafmetingen en de beeldverhouding van uw TV.

## Aan/Uit zetten van de progressieve scanfunctie

Deze functie is alleen beschikbaar als u dit toestel via de component video aansluitingen (zie "Component video aansluitingen <A>" op bladzijde 10) heeft verbonden met een progressieve scan TV.

- Selecteer [PROGRESSIEF] via "INSTELPAG. VIDEO".

### UIT

Kies hiervoor om geen gebruik te maken van de progressieve scanweergave.

### AAN

Kies hiervoor om wel gebruik te maken van de progressieve scanweergave.

## Opmerkingen bij het inschakelen van de progressieve scan weergavefunctie:

- Controleer of uw TV inderdaad geschikt is voor progressieve scanweergave.
- Maak de verbindingen met behulp van een component videokabel.
- Wanneer u HDMI verbindingen heeft gemaakt, kunt u [PROGRESSIEF] niet selecteren.
- (Alleen modellen voor Europa en Rusland) Wanneer [COMPONENT] is ingesteld op [RGB] (zie bladzijde 36), kunt u [PROGRESSIEF] niet selecteren.
- U kunt de progressieve scanweergave uitschakelen zonder de instelfunctie te gebruiken indien er geen beeld wordt weergegeven. Zie "Er wordt geen beeld weergegeven wanneer u geen progressieve scan aansluitingen (via de component video aansluitingen) gebruikt" om "Oplossen van problemen" op bladzijde 43.

## Wijzigen van beeldinstellingen

Dit toestel wordt geleverd met drie voorgeprogrammeerde beeld- en kleurinstellingen en één persoonlijke instelling die u zelf kunt aanpassen.

- Druk op het "INSTELPAG. VIDEO" scherm op ▲/▼ om [KLEURINST.] te selecteren en druk vervolgens op ►.

### STANDAARD

Dit is de standaard beeldinstelling.

### HELDER

Kies hiervoor wanneer u een helderder TV beeld wilt hebben.

### ZACHT

Kies hiervoor wanneer u een zachter TV beeld wilt hebben.

### PERSOONLIJK

Kies hiervoor om uw persoonlijke voorkeuren in te stellen voor de helderheid, het contrast, de tint en de kleurweergave (verzadiging).

- Druk op ▲/▼, selecteer de gewenste instelling en druk vervolgens op **ENTER**.
- Als u [PERSOONLIJK] selecteert bij stap 1, kunt u doorgaan naar de stappen 4-7.

- Het “**PERSOONL. BEELDINSTEL.**” menu zal nu verschijnen.



- 4 Druk op ▲/▼ en selecteer één van de volgende mogelijkheden.

### HELDERH

Regelen van de helderheid van het beeld. Nul (0) is de gemiddelde waarde voor de helderheid.

### CONTR.

Regelen van het contrast van het beeld. Nul (0) is de gemiddelde waarde voor het contrast.

### TINT

Regelen van de rood-groen balans van het beeld. Nul (0) is de gemiddelde waarde voor de tint.

### KLEUR

Regelen van het kleurniveau van het beeld. Nul (0) is de gemiddelde, normale waarde voor de kleurverzadiging.

- 5 Gebruik ◀/ ▶ om de instelling af te stemmen op uw persoonlijke voorkeuren.
- 6 Herhaal de stappen 4-5 om andere kleurinstellingen te wijzigen.
- 7 Druk op **ENTER**.

## Aan/Uit zetten van de verbetering van het zwartniveau

Als [TV-TYPE] is ingesteld op [NTSC] (zie bladzijde 14), kunt u via dit menu de weergave van zwarte beeldpartijen verbeteren. De instelling voor het zwartniveau werkt niet indien [TV-TYPE] is ingesteld op [PAL].

- Selecteer [ZWARTNIVEAU] via “INSTELPAG. VIDEO”.

### AAN

Kies hiervoor om de weergave van zwarte beeldpartijen te verbeteren.

### UIT

Dit is de standaard instelling voor het zwartniveau.

### Opmerking

Deze functie is alleen beschikbaar voor composiet video / S-video uitgangssignalen.

## Aan/Uit zetten van de ‘closed caption’ ondertiteling

De zogenaamde ‘closed caption’ ondertiteling is meegecodeerd in de videosignalen van sommige discs en kan alleen zichtbaar worden gemaakt met een speciale decoder. Het verschil tussen de gewone ondertiteling en ‘closed captions’ is dat de eerste zijn bedoeld voor horenden terwijl de laatste bedoeld zijn voor gehoorgestoorden. Gewone ondertiteling geeft niet alle geluiden weer. Zo tonen de ‘closed captions’ bijvoorbeeld ook geluidseffecten (bijv., “telefoon gaat”, “voetstappen”), terwijl gewone ondertiteling deze aanduidingen nooit geeft.

Voor u deze functie inschakelt moet u controleren of de disc in kwestie inderdaad ‘closed caption’ ondertiteling bevat en of uw TV ook deze functie ondersteunt.

- Selecteer [GESLOT. TEKST] via “INSTELPAG. VIDEO”.

### AAN

Kies hiervoor om wel gebruik te maken van eventuele closed caption ondertiteling.

### UIT

Kies hiervoor om geen gebruik te maken van eventuele closed caption ondertiteling.

# Instelmenu

## Opmerking

Deze functie is alleen beschikbaar voor NTSC formaat composiet video / S-video uitgangssignalen.

## YUV/RGB omschakelen (Alleen modellen voor Europa en Rusland)

Via deze instelling kunt u het geproduceerde videosignaal heen en weer schakelen tussen YUV (via VIDEO OUT - COMPONENT) en RGB (via SCART).

- Selecteer [COMPONENT] via "INSTELPAG. VIDEO".

## YUV

Kies hiervoor als de standaard component video aansluiting.

## RGB

Kies hiervoor bij een SCART aansluiting.

## Instellen van HDMI video

Wanneer u dit toestel via de HDMI aansluiting verbindt met een HDMI component, dient u de volgende video-uitgangstellingen te selecteren aan de hand van de mogelijkheden van de aangesloten component.

- 1 Druk op het "INSTELPAG. VIDEO" scherm op ▲/▼ om [HDMI INSTELLEN] te selecteren en druk vervolgens op ►.
- 2 Druk op ▲/▼ zodat de gewenste mogelijkheid oplicht.
- 3 Druk op ► om het submenu te openen.

## BREEDBEELDFORMAAT

Stel de beeldverhouding in van de op het scherm weergegeven beelden. Deze functie is alleen beschikbaar bij HDMI aansluitingen en wanneer [TV-SCHERM] is ingesteld op [16:9] (zie bladzijde 33) en weergave van 4:3 beelden.

## SUPERWIDE

Kies hiervoor om 4:3 beelden weer te geven op het volledige 16:9 scherm door non-lineair uitrekken (waarbij het midden van het beeld minder uitgerekt wordt dan de randen).

## 4:3 BRIEVENBUS

Kies hiervoor om 4:3 beelden weer te geven op het 16:9 scherm zonder deze op te rekken.

Wanneer er een disc met breedbeeldopnamen (16:9) wordt afgespeeld, zullen de beelden met de oorspronkelijke beeldverhouding (16:9), zonder donkere randen, worden weergegeven.

## UIT

De beeldverhoudingen worden niet aangepast wanneer deze instelling is geselecteerd.

## Opmerking

Bij 480p of 576p videosignalen kunt u [BREEDBEELDFORMAAT] niet selecteren en zal de beeldverhouding niet worden aangepast, ook niet als [SUPERWIDE] of [4:3 BRIEVENBUS] is ingesteld.

## HDMI VIDEO

Stel de resolutie in aan de hand van het beeldscherm dat u gebruikt. Dit toestel is geschikt voor de volgende videoformaten: 480p/60Hz, 576p/50Hz, 720p/50Hz, 60Hz, 1080i/50Hz, 60Hz en 1080p/50Hz, 60Hz

### 480P

480 progressieve scanvideo

### 576P

576 progressieve scanvideo

### 720P

720 progressieve scanvideo

### 1080I

1080 geïnterlineerde video

### 1080P

1080 progressieve scanvideo

## AUTO

De resolutie wordt automatisch aangepast aan de hand van het beeldscherm dat u gebruikt.

## Opmerkingen

- Bij andere instellingen dan [AUTO] is het mogelijk dat de beelden niet correct kunnen worden weergegeven als er een resolutie is ingesteld die niet wordt ondersteund door de HDMI component die u gebruikt. Volg in een dergelijk geval de onderstaande stappen om terug te keren naar [AUTO].
  - Druk op **OPEN/CLOSE (△)** op het voorpaneel om de disclade te openen.
  - Druk op **◀**.
  - Druk op **SUBTITLE**.
- U kunt [TV-TYPE], [PROGRESSIEF] en [COMPONENT] (modellen voor Europa en Rusland) niet instellen wanneer u gebruik maakt van HDMI verbindingen.
- Wanneer de HDMI kabel wordt losgemaakt, is het mogelijk dat de [TV-TYPE] instelling wordt veranderd. Als het component video-, S-video- of composiet videosignaal niet correct wordt geproduceerd, zie “Volledig vervormd beeld, zwart/wit beeld, of helemaal geen beeld” om “Oplossen van problemen” op bladzijde 43 om het correcte TV type opnieuw in te stellen.

## HD JPEG

Dit toestel is in staat High-Definition JPEG beeldbestanden weer te geven indien aangesloten op een HDMI component via een HDMI kabel.

### AAN

Geeft JPEG beeldbestanden van hoge kwaliteit weer.

### UIT

Geeft JPEG beeldbestanden van standaard kwaliteit weer.

## Opmerkingen

- U kunt [HD JPEG] selecteren wanneer er HDMI videosignalen van 720p, 1080i of 1080p worden geproduceerd.
- U kunt [HDMI INSTELLEN] niet selecteren wanneer er JPEG (inclusief HD JPEG) beelden worden weergegeven.

## Voorkeuren instelmenu

Druk twee keer op **■** om de weergave (indien nodig) te stoppen en druk vervolgens op **SET UP**.

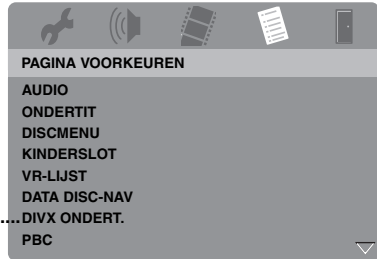

\*: [DIVX ONDERT.] is beschikbaar op andere modellen dan die voor Korea.

## Audio-, ondertiteling- en discmenu

Deze menu's bevatten diverse taalinstellingen voor de audio-, ondertiteling- en discmenu's op de DVD-Video. Voor details, zie “Instellen van de gewenste taal voor de geluidweergave, ondertiteling en het discmenu (alleen DVD-Video)” op bladzijde 16.

## Beperken weergave met het kinderslot (ouderlijk toezicht)

Sommige DVD's hebben een classificatie van de filmkeuring (kinderslotniveau), voor de hele disc of alleen voor bepaalde scènes. Deze functie stelt u in staat de weergave van bepaald materiaal te blokkeren.

Deze niveaus lopen van 1 t/m 8, maar de inhoud ervan hangt af van het land waar het materiaal gekeurd is. U kunt het afspelen verbieden van bepaald materiaal dat u ongeschikt vindt voor uw kinderen, of bepaalde scènes laten vervangen door minder aanstootgevend.

# Instelmenu

- 1 Druk op het “PAGINA VOORKEUREN” scherm op ▲/▼ om [KINDERSLOT] te selecteren en druk vervolgens op ►.

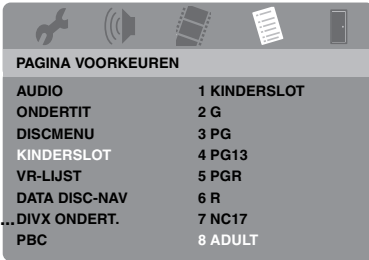

\*: [DIVX ONDERT.] is beschikbaar op andere modellen dan die voor Korea.

- 2 Druk op ▲/▼ om het gewenste niveau voor de disc die in het toestel zit te selecteren en druk vervolgens op **ENTER**.
  - Om het kinderslot uit te schakelen en alle disc af te kunnen spelen, stelt u [8 ADULT] in.
- 3 Gebruik de **cijfertoetsen (0-9)** om het wachtwoord van zes cijfers in te voeren (zie “Veranderen van uw wachtwoord” op bladzijde 40).
  - DVD's met een hoger niveau dan het door u ingestelde niveau zullen nu alleen kunnen worden afgespeeld wanneer het wachtwoord van zes cijfers wordt ingevoerd.

## Opmerking

Sommige DVD's zijn niet gecodeerd met een classificatie van de filmkeuring terwijl er wel een classificatie op de verpakking vermeld staat. De kinderslotfunctie werkt niet voor van dergelijke discs.

## Selecteren weergavemethode van discs met VR formattering

Er zijn twee manieren om een VR (Video Recording) disc af te spelen: **ORIGINELE** en **AFSPEELLIJST**.

- 1 Druk op het “PAGINA VOORKEUREN” scherm op ▲/▼ om [VR-LIJST] te selecteren en druk vervolgens op ►.

## ORIGINELE LIJST

Kies hiervoor om de oorspronkelijk op de disc opgenomen titels weer te geven.

## AFSPEELLIJST

Kies hiervoor om de bewerkte versie van de disc weer te geven. Deze functie is alleen mogelijk wanneer er een speellijst is aangemaakt.

- 2 Druk op ▲/▼, selecteer de gewenste instelling zodat deze oplicht en druk vervolgens op **ENTER**.

## ■ Afspelen van een disc met VR formattering

- 3 Druk op **SET UP** om het instelmenu te sluiten.
- 4 Druk op ►/|| om de weergave van de disc te laten beginnen met de door u geselecteerde instelling.

---

## Selecteren van het datadiscmenu

De datadisc-navigatie kan alleen worden ingesteld als de disc in kwestie is opgenomen met een menu. Hierdoor kunt u mapmenu's gebruiken wanneer u een disc afspeelt die is voorzien van een mappenstructuur.

- Selecteer [DATA DISC-NAV] via “PAGINA VOORKEUREN”.

## ZONDER MENU

Kies hiervoor om alle bestanden op de datadisc te laten zien.

## MET MENU

Kies hiervoor om alleen het mapmenu van de datadisc te laten zien.

---

## Selecteren van een DivX® externe ondertitelgroep (behalve modellen voor Korea)

De hieronder vermelde lettertypes kunnen worden gebruikt voor de weergave van externe DivX® ondertitelingsbestanden. Deze instelling stelt u in staat op het scherm het lettertype te zien dat past bij het ondertitelingsbestand.

- Selecteer [DIVX ONDERT.] via “PAGINA VOORKEUREN”.

## **GROEP 1:**

Albanees (sq), Baskisch (eu), Catalaans (ca), Deens (da), Nederlands (nl), Engels (en), Faroers (fo), Fins (fi), Frans (fr), Duits (de), IJslands (is), Iers (ga), Italiaans (it), Noors (no), Portugees (pt), Reto-Romaans (rm), Schots (gd), Spaans (es), Zweeds (sv)

## **GROEP 2:**

Albanees (sq), Kroatisch (hr), Tsjechisch (cs), Hongaars (hu), Pools (pl), Roemeens (ro), Slowaaks (sk), Sloveens (sl)

## **GROEP 3:**

Bulgaars (bg), Wit-Russisch (be), Macedonisch (mk), Russisch (ru), Servisch (sr), Oekraïens (uk)

## **GROEP 4:**

Hebreeuws (iw), Yiddish (ji)

## **GROEP 5:**

Turks (tr)

### **Opmerkingen**

- Het is mogelijk dat sommige externe ondertitelingsbestanden niet of niet goed kunnen worden weergegeven.
- Sommige discs zullen niet kunnen worden afgespeeld vanwege karakteristieken van de disc zelf of van de opnamen daarop.
- Het aantal externe ondertitelingsbestanden dat kan worden gebruikt voor één filmbestand is gebonden aan een maximum van tien.



- De volgende bestandsnaamextensies worden ondersteund voor externe ondertitelingsbestanden (let op, want deze bestanden worden niet getoond in het discnavigatiemenu): .srt, .sub, .ssa, .smi
- De bestandsnaam van het filmbestand moet worden herhaald aan het begin van de bestandsnaam van het externe ondertitelingsbestand.

## **Instellen van de PBC (weergave-bediening) functie**

U kunt de weergave-bediening (PBC) aan of uit zetten. Deze functie werkt alleen met Video CD's 2.0 met PBC functie (weergave-bediening).

- Selecteer [PBC] via "PAGINA VOORKEUREN".

### **AAN**

Kies hiervoor om het discmenu weer te laten geven.

### **UIT**

Kies hiervoor om het discmenu niet weer te laten geven. De weergave zal beginnen vanaf het begin van een disc.



U kunt de PBC (weergave-bediening) functie ook in- of uitschakelen met de **MENU** toets op de afstandsbediening (zie "Gebruik van het weergave-bediening (PBC) menu" op bladzijde 20).

## **Instellen van de automatische uitschakelfunctie**

U kunt de automatische uitschakelfunctie aan of uit zetten.

- Selecteer [AUTO STAND-BY] via "PAGINA VOORKEUREN".

### **AAN**

Kies hiervoor als u het toestel automatisch uit (standby) wilt laten zetten wanneer de weergave al langer dan 30 minuten gestopt of gepauzeerd is.

### **UIT**

Kies hiervoor om geen gebruik te maken van de automatische uitschakelfunctie.

# Instelmenu

## Veranderen van uw wachtwoord

Voor het kinderslot (ouderlijk toezicht) en het vergrendelen van discs wordt hetzelfde wachtwoord gebruikt. Voer uw wachtwoord van zes cijfers in wanneer erom gevraagd wordt op het scherm. Het standaard wachtwoord is 000 000.

- 1 Druk op het “PAGINA VOORKEUREN” scherm op ▲/▼ om [WACHTWRD] te selecteren en druk vervolgens op ► en selecteer [WIJZIG].



\*: [DIVX ONDERT.] is beschikbaar op andere modellen dan die voor Korea.

- 2 Druk op **ENTER** en open de “Pagina Wachtwoord wijzigen”.

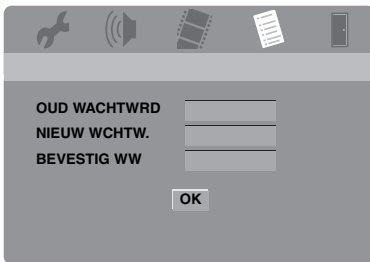

- 3 Gebruik de **cijfertoetsen (0-9)** om het wachtwoord van zes cijfers in te voeren.
  - Wanneer u dit voor het eerst doet, dient u “000 000” in te voeren.
  - Als u uw wachtwoord van zes cijfers vergeten bent, kunt u ook “000 000” invoeren.

- 4 Voer het nieuwe wachtwoord van zes cijfers in.

- 5 Voer het nieuwe wachtwoord van zes cijfers nog eens in ter bevestiging.

- 6 Druk op **ENTER** om uw nieuwe wachtwoord te bevestigen.

→ Het nieuwe wachtwoord van zes cijfers is nu definitief gemaakt.

## Terugstellen van het systeem

U kunt alle opties en persoonlijke instellingen terug laten zetten op de oorspronkelijke fabrieksinstellingen, behalve [WACHTWRD], [KINDERSLOT] en [DISCOVERGR.].

- 1 Druk op het “PAGINA VOORKEUREN” scherm op ▲/▼ om [STANDAARD] te selecteren en druk vervolgens op ► om [RESETTEN] te selecteren.

- 2 Druk op **ENTER**.

→ Alle instellingen worden teruggezet op de oorspronkelijke fabrieksinstellingen.





Deze codes kunnen worden gebruikt om andere talen te selecteren. Dit heeft geen invloed op de instellingen voor “AUDIO”, “ONDERTIT” of “DISCMENU”.







Abchazisch	6566	Herero	7290	Marshallees	7772	Spaans	6983
Afar	6565	Hindi	7273	Moldavisch	7779	Spaans (Kastiliaans)	6983
Afrikaans	6570	Hiri Motu	7279	Mongools	7778	Soendanees	8385
Albanees	8381	Hongaars	7285	Nauruaans	7865	Swahili	8387
Amhaars	6577	IJslands	7383	Navajo	7886	Swazi	8383
Arabisch	6582	Ido	7379	Ndonga	7871	Tadzjieks	8471
Armeens	7289	Iers	7165	Nederlands	7876	Tagalog	8476
Assamees	6583	Indonesisch	7368	Nepalees	7869	Tahitiaans	8489
Avestisch	6569	Interlingua (internationaal)	7365	Noord-Ndebele	7868	Tamil	8465
Aymara	6589	Interlingue	7369	Noord-Samisch	8369	Tataars	8484
Azerbeidzjaans	6590	Inuktitut	7385	Noors	7879	Telugu	8469
Basjkiers	6665	Inupiaq	7375	Noors (Bokmål)	7866	Thais	8472
Baskisch	6985	Italiaans	7384	Noors (Nynorsk)	7878	Tibetaans	6679
Bengaals	6678	Japans	7465	Nyanja	7889	Tigrinya	8473
Bihari	6672	Javaans	7486	Occitaans (na 1500)	7967	Tongaans (Tonga eilanden)	8479
Birmees	7789	Jiddisch	8973	Oejgoers	8571	Tsetsjeens	6769
Bislama	6673	Kalaallisut	7576	Oekraïens	8575	Tsjechisch	6783
Bosnisch	6683	Kannada	7578	Oezbeeks	8590	Tsjoevasjisch	6786
Bretons	6682	Kasjmiri	7583	Oriya	7982	Tsonga	8483
Bulgaars	6671	Kazachs	7575	Oromo	7977	Tswana	8478
Catalaans	6765	Kerkoslavisch	6785	Ossetisch	7983	Turks	8482
Chamorro	6772	Kerkslavonisch	6785	Oudbulgaars	6785	Turkmeens	8475
Chewa	7889	Khmer	7577	Oudkerkoslavisch	6785	Twì	8487
Chichewa	7889	Kikuyu	7573	Oudslavonisch	6785	Urdu	8582
Chinees	9072	Kinyarwanda	8287	Pali	8073	Vietnamees	8673
Chuang	9065	Kirgizisch	7589	Pasjtoe	8083	Volapük	8679
Cornisch	7587	Koerdisch	7585	Perzisch	7065	Waaals	8765
Corsicaans	6779	Komi	7586	Pools	8076	Welsh	6789
Deens	6865	Koreaans	7579	Portugees	8084	Wit-Rusland	6669
Duits	6869	Kroatisch	7282	Provençaals	7967	Wolof	8779
Dzongkha	6890	Kuanyama	7574	Punjabi	8065	Xhosa	8872
Engels	6978	Kwanyama	7574	Quechua	8185	Yoruba	8979
Esperanto	6979	Laotiaans	7679	Reto-Romaans	8277	Zhuang	9065
Ests	6984	Latijn	7665	Roemeens	8279	Zoeloe	9085
Faeröers	7079	Lets	7686	Rundi	8278	Zuid-Ndebele	7882
Fijinees	7074	Luxemburgs	7666	Russisch	8285	Zuid-Sotho	8384
Fins	7073	Limburgs	7673	Samoaans	8377	Zweeds	8386
Frans	7082	Lingala	7678	Sango	8371		
Fries	7089	Litouws	7684	Sanskriet	8365		
Gaelisch	7168	Luxemburgs	7666	Sardijns	8367		
Galicisch	7176	Macedonisch	7775	Schots Gaelisch	7168		
Georgisch	7565	Malagasi	7771	Servisch	8382		
Gikuyu	7573	Malayalam	7776	Shona	8378		
Grieks	6976	Maleis	7783	Sindhi	8368		
Guarani	7178	Maltees	7784	Singalees	8373		
Gujarati	7185	Manx	7186	Slowaaks	8375		
Hausa	7265	Maori	7773	Sloveens	8376		
Hebreeuws	7269	Marathi	7782	Somalisch	8379		

# Opllossen van problemen

Raadpleeg de tabel hieronder wanneer het toestel niet naar behoren functioneert. Als het probleem niet hieronder vermeld staat, of als de aanwijzingen het probleem niet verhelpen, zet het toestel dan uit (standby), haal de stekker uit het stopcontact en neem contact op met uw dichtstbijzijnde Yamaha dealer of servicecentrum.

Probleem	Oplissing
Geen stroom	Sluit het netsnoer correct aan.
	Druk op <b>STANDBY/ON</b> op het voorpaneel om de stroom in te schakelen.
Dit toestel kan geen CD of DVD aflezen	Gebruik een in de handel verkrijgbare CD/DVD lensreiniger om de lens te reinigen voor u om reparatie verzoekt.
“NO DISC” zal op het display op het voorpaneel verschijnen	Controleer of de disc correct in de disclade is geplaatst.
“UN DISC” zal op het display op het voorpaneel verschijnen	De disc die in het toestel zit wordt mogelijk niet ondersteund door dit toestel. Controleer het de disc type (zie “Geschikte discformaten” op bladzijde 4).
Een disc of bestand kan niet worden weergegeven	De CD-R/RW, DVD+R/RW/R DL of DVD-R/RW/R DL in het toestel moet zijn afgesloten.
	Controleer of het disclabel naar boven wijst.
	Controleer of er iets mis is met de disc door een andere disc te proberen.
	Als u zelf een JPEG, MP3 of WMA disc heeft opgenomen, moet u controleren of uw disc tenminste tien JPEG beeldbestanden of vijf MP3/WMA muziekbestanden bevat.
	Controleer de regiocode (zie “Regiodes” op bladzijde 3).
	Voor MP3/WMA weergave moet u controleren of de bemonsteringsfrequentie en de bitsnelheid geschikt zijn voor dit toestel.
	Voor JPEG weergave moet u controleren of de resolutie geschikt is voor dit toestel (zie “Technische gegevens” op bladzijde 48).
	Controleer voor WMA/WMV bestanden of het bestand niet beveiligd is met DRM (Digital Rights Management).
	Controleer voor WMV bestanden of het bestand is gecodeerd met WMV9.
	Controleer voor WMV bestanden of het bestand geen zg. Advanced Profile heeft.
Controleer voor WMV bestanden of de resolutie 720 x 480/720 x 576 pixels of minder bedraagt.	
Geen beeld	Raadpleeg de handleiding van uw TV om het correcte ingangskanaal voor video te selecteren. Blijf het TV kanaal veranderen tot u het DVD scherm ziet.
	Zet uw TV aan.
	Controleer de video-aansluitingen.
Er wordt geen beeld weergegeven wanneer u HDMI verbindingen maakt (via de HDMI aansluitingen)	<p>Volg de stappen hieronder om de [HDMI VIDEO] instelling te veranderen naar [AUTO].</p> <ol style="list-style-type: none"> <li>1. Druk op <b>OPEN/CLOSE</b> (  ) op het voorpaneel of houd  op de afstandsbediening ingedrukt om de disclade te openen.</li> <li>2. Druk op  op de afstandsbediening.</li> <li>3. Druk op <b>SUBTITLE</b> op de afstandsbediening.</li> </ol>

# Oplossen van problemen

Probleem	Oplossing
<b>Er wordt geen beeld weergegeven wanneer u geen progressieve scan aansluitingen (via de component video aansluitingen) gebruikt</b>	<p>Volg de stappen hieronder om de progressieve scanweergave uit te schakelen.</p> <ol style="list-style-type: none"> <li>1. Druk op <b>OPEN/CLOSE</b> (  ) op het voorpaneel of houd  op de afstandsbediening ingedrukt om de disclade te openen.</li> <li>2. Druk op  op de afstandsbediening.</li> <li>3. Druk op <b>ZOOM</b> op de afstandsbediening om de progressieve scanweergave uit te schakelen.</li> </ol>
<b>Volledig vervormd beeld, zwart/wit beeld, of helemaal geen beeld</b>	<p>Controleer of de disc geschikt is voor dit toestel (zie "Geschikte discformaten" op bladzijde 4).</p> <p>Controleer of de instelling voor het TV type van dit toestel overeenkomt met de gebruikte disc en uw TV (zie "Instellen van het kleursysteem voor uw TV" op bladzijde 14). Volg de stappen hieronder om de instelling voor [TV-TYPE] te veranderen.</p> <ol style="list-style-type: none"> <li>1. Druk op <b>OPEN/CLOSE</b> (  ) op het voorpaneel of houd  op de afstandsbediening ingedrukt om de disclade te openen.</li> <li>2. Druk op  op de afstandsbediening.</li> <li>3. Druk op <b>AUDIO</b> op de afstandsbediening.</li> </ol>
<b>Vervormd beeld</b>	<p>Afhankelijk van de weergegeven disc is het mogelijk dat er plaatselijk op het beeld een klein beetje vervorming optreedt. Dit is echter geen storing.</p> <p>Controleer de video-aansluitingen.</p>
<b>Het beeld blijft tijdens de weergave heel eventjes stil staan</b>	<p>Controleer de disc op vingerafdrukken/krassen en maak de disc schoon door met een zachte doek recht van het midden naar de rand te vegen.</p> <p>Voor WMV/DivX<sup>®</sup> bestanden kan het verlagen van de bitsnelheid het probleem verbeteren.</p>
<b>Er kunnen geen HD JPEG beelden worden weergegeven</b>	<p>Controleer of [HD JPEG] op [AAN] is ingesteld (zie bladzijde 37).</p> <p>Het aflezen van de disc kan langer duren dan 30 seconden.</p> <p>MP3 muziek en HD JPEG beelden kunnen niet tegelijkertijd worden weergegeven.</p>
<b>De beeldafmetingen zien er onnatuurlijk uit, of de ondertiteling wordt slechts gedeeltelijk of helemaal niet weergegeven op het TV scherm</b>	<p>Controleer of de TV instelling van dit toestel overeenkomt met de schermafmetingen van uw TV (zie "Instellen van het TV scherm" op bladzijde 33).</p> <p>Verander de schermafmetingen en de beeldverhouding voor uw TV.</p>
<b>Geen geluid of vervormd geluid</b>	<p>Regel het volume.</p> <p>Controleer of de luidsprekers op de juiste manier zijn aangesloten.</p> <p>Controleer de audio-aansluitingen.</p> <p>Voor MP3/WMA weergave moet u controleren of de bemonsteringsfrequentie en de bitsnelheid geschikt zijn voor dit toestel (zie "Technische gegevens" op bladzijde 48).</p> <p>Voor WMV/DivX<sup>®</sup> kunt u de bestanden met een lagere bitsnelheid op uw USB apparaat opnemen.</p>
<b>Geen geluid via digitale uitgangsaansluitingen</b>	<p>Controleer de digitale aansluitingen.</p> <p>Als u DTS materiaal afspeelt moet u controleren of uw receiver in staat is DTS signalen te decoderen en of [DIGIT. UITGANG] is ingesteld op [ALLES] (zie bladzijde 32).</p> <p>Controleer of de het audioformaat voor de geselecteerde audiotaal overeenkomt met de mogelijkheden van uw receiver.</p>
<b>Geen geluid bij weergave van DivX<sup>®</sup> films</b>	<p>De audiocodering wordt mogelijk niet ondersteund door dit toestel.</p>

# Oplossen van problemen

Probleem	Oplossing
<b>Het toestel reageert niet op de afstandsbediening</b>	Richt de afstandsbediening goed op de sensor op het voorpaneel.
	Verminder de afstand tussen de afstandsbediening en dit toestel.
	Vervang de batterijen in de afstandsbediening.
	Zet de batterijen opnieuw in met de polen (+/- tekens) de juiste kant op, zoals aangegeven.
<b>De toetsen doen het niet</b>	Om dit toestel volledig terug te stellen (reset), dient u de stekker 5-10 seconden lang uit het stopcontact te halen, vervolgens weer aan te sluiten en dan het toestel weer aan te zetten.
<b>Het toestel reageert niet op bepaalde handelingen tijdens weergave van een disc</b>	Het is mogelijk dat sommige handelingen niet toegestaan zijn met deze disc. Raadpleeg de documentatie van de disc in kwestie.
<b>Menu-items kunnen niet worden geselecteerd</b>	Druk twee keer op <b>■</b> op de afstandsbediening voor u het instelmenu selecteert.
	Afhankelijk van de mogelijkheden van de disc in kwestie kunnen sommige menu-items niet worden geselecteerd.
<b>Uw USB apparaat kan niet worden herkend</b>	Controleer of uw USB apparaat op de juiste manier is aangesloten.
	Sommige apparaten kunnen niet worden gebruikt, ook al betreft het USB massageheugen apparaten.
	Zet dit toestel uit (standby) en doe het vervolgens weer aan.
	Koppel uw USB apparaat los wanneer dit toestel uit (standby) staat, sluit het vervolgens weer aan en zet dan dit toestel weer aan.
	Sluit de netstroomadapter aan als uw USB apparaat geleverd werd met een netstroomadapter.
	Als de melding "Apparaat niet ondersteund." op het TV scherm verschijnt, dient u te controleren of uw USB apparaat wel ondersteund wordt door dit toestel (zie "Ondersteunde USB apparatuur" op bladzijde 23).
	Als de melding "USB-beveiliging actief. Apparaat niet ondersteund." op het TV scherm verschijnt, kan uw USB apparaat niet gebruikt worden met dit toestel (zie "Ondersteunde USB apparatuur" op bladzijde 23).
	Als de melding "USB-beveiliging actief. Apparaat niet ondersteund." op het TV scherm verschijnt, kan uw USB apparaat niet gebruikt worden met dit toestel (zie "Ondersteunde USB apparatuur" op bladzijde 23).
<b>Dit toestel kan geen CD fragmenten opnemen op uw USB apparaat</b>	Controleer of uw USB apparaat op de juiste manier is aangesloten.
	Controleer of uw USB apparaat geschikt is voor dit toestel.
	Fragmenten die door middel van SCMS (Serial Copy Management System) beveiligd zijn kunnen niet worden opgenomen.
	Er kan niet worden opgenomen van discs met een kopieerbeveiliging die niet voldoen aan de CDDA eisen.

# Oplossen van problemen

Probleem	Oplossing
<p><b>Dit toestel stopt met het opnemen van CD fragmenten op uw USB apparaat</b></p>	<p>Als “Max. best. bereikt” op het TV scherm verschijnt, dient u bestanden die u niet meer nodig hebt te wissen, of een nieuwe map aan te maken en bestanden daar naartoe verplaatsen zodat er minder bestanden in de root directory van uw USB apparaat staan. Dit toestel kan maximaal 648 bestanden opnemen in de root directory van een apparaat. Als de hierboven beschreven melding verschijnt, kunt u op <b>ENTER</b> drukken om de opname te annuleren.</p>
	<p>Als “USB vol” verschijnt op het TV scherm, dient u bestanden die u niet meer nodig hebt te wissen zodat er voldoende ruimte is op uw USB apparaat. Als de hierboven beschreven melding verschijnt, kunt u op <b>ENTER</b> drukken om de opname te annuleren.</p>
	<p>Als “Max. tracks bereikt” verschijnt op uw TV scherm, kunt u “TRACK999” met behulp van een PC o.i.d. een andere naam geven, of een nieuwe map aanmaken en het bestand daar naartoe verplaatsen. Als de hierboven beschreven melding verschijnt, kunt u op <b>ENTER</b> drukken om de opname te annuleren.</p>
	<p>Als “Fout met USB-app.” verschijnt op het TV scherm, dient u de verbindingen tussen dit toestel en het USB apparaat te controleren. Als de hierboven beschreven melding verschijnt, kunt u op <b>ENTER</b> drukken om de opname te annuleren.</p>
	<p>Als “Discfout” verschijnt op het TV scherm, dient u de disc te controleren op vingerafdrukken/krassen en de disc schoon te maken door met een zachte doek recht van het midden naar de rand te vegen. Als de hierboven beschreven melding verschijnt, kunt u op <b>ENTER</b> drukken om de opname te annuleren.</p>
	<p>Als de melding “Is beveiligd tegen kopiëren.” op het TV scherm verschijnt, dient u te controleren of het fragment in kwestie niet beveiligd is met SCMS (Serial Copy Management System). Fragmenten die beveiligd zijn met SCMS kunnen niet worden opgenomen. Als de hierboven beschreven melding verschijnt, kunt u op <b>ENTER</b> drukken om de opname te annuleren.</p>
<p><b>Een via “MP3 OPNEMEN” op uw USB apparatuur opgenomen MP3 bestand wordt niet weergegeven of stopt tijdens de weergave</b></p>	<p>Als de opname tussentijds werd geannuleerd, zal de weergave op dat punt stoppen. Probeer de opname opnieuw uit te voeren.</p>
	<p>Als “USB vol”, “Fout met USB-app.”, of “Discfout” is verschenen op het TV scherm tijdens de opname, kunnen de aangemaakte bestanden niet worden weergegeven. Raadpleeg “Dit toestel stopt met het opnemen van CD fragmenten op uw USB apparaat” om het probleem te verhelpen en probeer de opname vervolgens opnieuw.</p>
<p><b>Het geluid van de op uw USB apparatuur opgenomen muziek is van lage kwaliteit, slaat over, of bevat onverwacht veel ruis</b></p>	<p>Controleer de CD (bijv. de geluidskwaliteit, ruis, vingerafdrukken/krassen).</p>

# Woordenlijst

## ■ **Analoog**

Geluid dat niet is omgezet in nummerreeksen. Analoge geluidssignalen fluctueren, terwijl digitale signalen bestaan uit specifieke numerieke waarden. Deze aansluitingen sturen audiosignalen via twee kanalen, links en rechts.

## ■ **Beeldverhouding**

De verhouding tussen de verticale en de horizontale afmetingen van een beeld. Voor conventionele TV's is de verhouding tussen de horizontale en verticale afmetingen 4:3, terwijl deze verhouding voor breedbeeld TV's 16:9 is.

## ■ **Audio uitgangsaansluitingen**

Aansluitingen op het achterpaneel van de DVD-speler die geluidssignalen overbrengen naar andere apparatuur (TV, stereo enz.).

## ■ **Bitsnelheid.**

Gemeten in kilobits per seconde, kbps, geeft dit een maat voor de hoeveelheid gegevens die wordt gebruikt voor een bepaalde hoeveelheid muziek. Daarmee wordt ook de snelheid waarmee u zelf digitaal opneemt gegeven. In het algemeen geldt dat hoe hoger de bitsnelheid, of hoe hoger de opnamesnelheid, hoe beter de geluidskwaliteit. Opnamen bij hogere bitsnelheden kosten echter ook meer opslagruimte.

## ■ **Hoofdstuk**

Een verdere onderverdeling van de beeld- of muziekgegevens op een DVD in kleinere delen dan titels. Een titel kan bestaan uit verschillende hoofdstukken. Elk hoofdstuk is voorzien van een hoofdstuknummer zodat u gemakkelijk het gewenste hoofdstuk kunt opzoeken.

## ■ **Component video uitgangsaansluitingen**

Aansluitingen op het achterpaneel van de DVD-speler die hoge kwaliteits videosporen overbrengen naar een TV met component video-ingangsaansluitingen (R/G/B, Y/Pb/Pr, enz.).

## ■ **Discmenu**

Dit is een speciaal scherm waarop beeld en geluid, ondertiteling, camerastandpunten enz opgenomen op de DVD kunnen worden geselecteerd.

## ■ **Digitaal**

Geluidssignalen die zijn omgezet in nummerreeksen. Digitale geluidssignalen zijn beschikbaar wanneer u de digitale audio uitgangsaansluitingen gebruikt. Deze aansluitingen brengen geluidssignalen over via meerdere kanalen, in plaats van de twee kanalen voor analoge weergave.

## ■ **DivX®**

DivX® is een populaire mediatechnologie die is ontwikkeld door DivX, Inc. DivX®-mediabestanden bestaan uit sterk gecomprimeerde video van uitstekende visuele kwaliteit met een relatief kleine bestandsgrootte. DivX®-bestanden kunnen ook geavanceerde mediafuncties bevatten, zoals menu's, ondertitels en alternatieve audiotracks. Er zijn on line veel DivX®-mediabestanden beschikbaar om te downloaden. U kunt de bestanden ook zelf maken op basis van uw eigen ontwikkeld videomateriaal met de eenvoudig te gebruiken hulpmiddelen van DivX.com.

## ■ **DivX® Ultra**

DivX® Ultra Certified producten bieden een verbeterde weergave van de geavanceerde mediafuncties die geboden worden door het DivX® Media Format. Nuttige functies zijn onder andere videomenu's, ondertiteling, alternatieve audiosporen, videolabels en hoofdstukpunten.

## ■ **DMF (DivX® Media Format)**

Het DivX® Media Format biedt ondersteuning aan geavanceerde functies en voegt bedieningsorganen toe voor een interactieve media-ervaring: Interactieve videomenu's, hoofdstukpunten, ondertiteling in meerdere talen en alternatieve audiosporen.

## ■ **Dolby Digital**

Een surroundsysteem ontwikkeld door Dolby Laboratories met maximaal zes kanalen digitale audio (links en rechts voor, links en rechts surround, midden en subwoofer).

## ■ **DTS**

Digital Theatre Systems. Dit is een ander surround-weergavesysteem dan Dolby Digital. Deze verschillende formaten zijn ontwikkeld door verschillende bedrijven.

## ■ **HDCP**

HDCP (High-bandwidth Digital Content Protection), ontwikkeld door Intel corporation, is een methode voor het coderen van digitale video en audio die als doel heeft het beveiligen van het weergegeven materiaal. Bezoek voor meer informatie over HDCP de speciale HDCP website op "www.digital-cp.com".

## ■ **HD JPEG**

HD (High-Definition) JPEG biedt u weergave van beeldstanden met een hogere resolutie via HDMI aansluitingen.

## ■ HDMI

HDMI (High-Definition Multimedia Interface) is de eerste door de gehele industrie ondersteunde, ongecomprimeerde en volledig digitale A/V (audio/video) interface. HDMI biedt aansluitingsmogelijkheden voor alle soorten A/V apparatuur (van een a set-top box tot een A/V-receiver) en audio/video beeldschermen (zoals een digitale televisie - DTV), HDMI biedt ondersteuning voor standaard, verbeterde of high-definition video en voor multikanaals digitale audio via één enkele kabel. HDMI is geschikt voor de transmissie van alle ATSC (Advanced Television Systems Committee) HDTV standaarden en biedt ondersteuning voor 8-kanaals digitale audio, met genoeg bandbreedte over voor verbeteringen en eisen die de toekomst moge brengen. Gebruikt in combinatie met HDCP (High-bandwidth Digital Content Protection), biedt HDMI een veilige audio/video interface die voldoet aan de beveiligings-eisen van de makers van het weer te geven materiaal en de integriteit van uw systeem. Bezoek voor meer informatie over HDMI de speciale HDMI website op ["www.hdmi.org/"](http://www.hdmi.org/).

## ■ Interactief menu

Interactieve videomenu's bieden onovertroffen bedieningsgemak en stellen u in staat snel en makkelijk de gewenste gedeelten of eventuele extra materialen op te zoeken en uw keuze te maken uit de aangeboden audiosporen of ondertitels.

## ■ JPEG

Een veelvoorkomende bestandsindeling voor digitale beeldbestanden. Dit is een gecompriëerde bestandsindeling voor stilstaande beelden zoals opgesteld door de Joint Photographic Expert Group en biedt een zeer hoge comprimering in ruil voor een zeer klein verlies in beeldkwaliteit.

## ■ MP3

Dit is een bestandsindeling voor gecompriëerde geluidsgegevens. "MP3" staat voor Motion Picture Experts Group 1 (of MPEG-1) Audio Layer 3. Met behulp van de MP3 bestandsindeling kan een enkele CD-R of CD-RW ongeveer tien keer zoveel geluidsgegevens bevatten als een normale CD.

## ■ Kinderslot (ouderlijk toezicht)

Dit is een functie van DVD's waarmee de weergave kan worden beperkt op basis van de filmkeuring voor de film in kwestie zoals vastgesteld voor de diverse landen. De beperkingen verschillen van disc tot disc; ingeschakeld zal de weergave worden verhinderd als het niveau voor het materiaal hoger is dan het door de gebruiker op het toestel ingestelde niveau.

## ■ PCM (Pulse Code Modulation)

Dit is een systeem voor het digitaliseren van analoge geluidssignalen, waarbij geen compressie wordt toegepast bij het omzetten.

## ■ Weergave-bediening (Playback Control - PBC)

Deze functie van Video CD's en SVCD's biedt u de mogelijkheid de weergave op een gemakkelijke manier te bedienen. Door middel van op een Video CD of SVCD met de PBC functie opgenomen menuschermen kunt u gebruik maken van interactief materiaal of makkelijk bepaalde gedeelten opzoeken.

## ■ Play List

Dit is een lijst met van tevoren geselecteerde titels die in een bepaalde volgorde zullen worden weergegeven. Deze functie is alleen beschikbaar bij discs met VR formattering en moet van tevoren worden aangemaakt.

## ■ Progressieve scanweergave

Bij deze weergavemethode worden alle horizontale beeldlijnen in één keer op het scherm weergegeven. Dit systeem is in staat de geïnterlineerde video van een DVD om te zetten in progressieve weergave met een daarvoor geschikt beeldscherm. Hierdoor wordt de verticale resolutie dramatisch verhoogd.

## ■ Regiocode

Dit systeem zorgt ervoor dat discs alleen kunnen worden afgespeeld met apparatuur voor dezelfde, van tevoren vastgestelde, regio. Dit apparaat speelt alleen discs af die compatibele regiocodes hebben. De regiocode van uw apparaat staat aangegeven op het productlabel. Sommige discs zijn met meer dan een regio (of ALL regio's) compatibel.

## ■ S-video

Produceert een betere weergave door de signalen voor helderheid en kleur gescheiden door te geven. U kunt alleen gebruik maken van S-video wanneer uw TV voorzien is van een S-video ingangsaansluiting.

## ■ Surround

Een systeem voor het creëren van realistische, driedimensionale geluidweergave door een aantal luidsprekers rond de luisteraar te plaatsen.

## ■ Titel

De grootste onderverdeling van de beeld- of geluidsgegevens op een DVD, of een volledig album bij audiodiscs. Elke titel is voorzien van een titelnummer zodat u gemakkelijk de gewenste titel kunt opzoeken.

## ■ Video uitgangsaansluiting

Aansluiting op het achterpaneel van de DVD-speler die videosignalen overbrengt naar de TV.

## ■ VR (Video Recording) formattering

Een formattering die u in staat stelt een DVD disc te maken die uitgebreid bewerkt kan worden.

# Technische gegevens

## GESCHIKTE DISCFORMATEN

- DVD-Video
- DVD-R, DVD-RW, DVD-R DL
- DVD+R, DVD+RW, DVD+R DL
- Video CD, SVCD
- CD
- PICTURE CD
- CD-R, CD-RW
- MP3 (ISO 9660)
  - fs 32, 44,1, 48 kHz..... 96-320 kbps
- WMA
  - fs 44,1 kHz..... 64-192 kbps
  - fs 48 kHz..... 128-192 kbps
- WMV ..... 720 x 480/720 x 576 beeldpunten of minder
- DivX®
- JPEG.....3072 x 2048 beeldpunten of minder

## VIDEOGEGEVENS

- Video (CVBS) uitgang..... 1 Vpp in 75 Ohm
- S-Video uitgang ..... Y: 1 Vpp in 75 Ohm  
C: 0,3 Vpp in 75 Ohm
- Component video uitgang ..... Y: 1 Vpp in 75 Ohm  
PB/CB (PB), PR/CR (PR): 0,7 Vpp in 75 Ohm
- RGB (SCART) uitgang (Alleen modellen voor Europa en Rusland) ..... Y: 0,7 Vpp in 75 Ohm

## AUDIOFORMATEN

- Digitaal
  - Dolby Digital, DTS.....Gecomprimeerd digitaal
  - PCM..... fs 44,1, 48, 96 kHz/16, 20, 24 bits
- Analoge weergave.....Stereo

## AUDIOGEGEVENS

- DA Converter..... 24 bits
- Signaal-ruisverhouding (1 kHz) ..... 105 dB
- Dynamisch bereik (1 kHz)..... 97 dB
- DVD ..... fs 96 kHz, 2 Hz-44 kHz/fs 48 kHz, 2 Hz-22 kHz
- SVCD .....fs 48 kHz, 2 Hz-22 kHz/  
fs 44,1 kHz, 2 Hz-20 kHz
- CD, VCD.....fs 44,1 kHz, 2 Hz-20 kHz
- Vervorming en ruis (1 kHz)..... 0,0035%

## MULTIMEDIA TOEPASSINGEN

- Aansluitingen .....USB massageheugen apparaatuur
- Weergaveformaten (USB apparaatuur)
  - MP3..... fs 32, 44,1, 48 kHz/96-320 kbps
  - WMA..... fs 44,1 kHz/64-192 kbps,  
fs 48 kHz/128-192 kbps
  - WMV ..... 720 x 480/720 x 576 beeldpunten of minder
  - DivX®
  - JPEG .....3072 x 2048 beeldpunten of minder

## TV STANDAARD

- Aantal beeldlijnen.....PAL: 625, NTSC: 525
- Verticale frequentie.....PAL: 50 Hz, NTSC: 60 Hz
- Weergave ..... Multistandaard (PAL/NTSC)

## AANSLUITINGEN

- Video uitgang..... RCA/Tulpstekker x 1 (geel)
- S-video uitgang.....Mini DIN, 4 pens x 1
- Component video uitgang
  - Y uitgang .....RCA/Tulpstekker x 1 (groen)
  - PB/CB (PB) uitgang ..... RCA/Tulpstekker x 1 (blauw)
  - PR/CR (PR) uitgang .....RCA/Tulpstekker x 1 (rood)
- SCART (Alleen modellen voor Europa en Rusland)
  - .....SCART Eurostekker x 1
- Audio uitgang (L+R)
  - ..... RCA/Tulpstekker x 1 paar (wit/rood)
- Digitale uitgang
  - Coaxiaal.....RCA/Tulpstekker x 1  
(IEC60958 voor CDDA, LPCM / IEC61937  
voor Dolby Digital, DTS)
  - HDMI..... Type A x 1
- USB..... Type A x 1
- Afstandsbediening
  - Ingang .....  $\phi$  3,5 mm ministekker x 1
  - Uitgang .....  $\phi$  3,5 mm ministekker x 1

## BEHUIZING

- Afmetingen (b x d x h).....435 x 310 x 51 mm
- Gewicht.....Ca. 2,6 kg

## STROOMVOORZIENING

- Stroomaansluiting
  - Modellen voor de V.S. en Canada
    - ..... 120 V, 60 Hz wisselstroom
  - Modellen voor Europa en Rusland
    - ..... 230 V, 50 Hz wisselstroom
  - Modellen voor Azië en Midden en Zuid-Amerika
    - ..... 110-240 V, 50 Hz/60 Hz wisselstroom
  - Modellen voor Australië
    - ..... 230-240 V, 50 Hz wisselstroom
  - Modellen voor Korea
    - ..... 110-240 V, 60 Hz wisselstroom
- Stroomverbruik .....Ongeveer 16 W
- Stroomverbruik wanneer het toestel uit (standby) staat .....Minder dan 1 W

## LASER

Type	Halfgeleider Laser GaAs/GaAlAs
Golf lengte	650 nm (DVD) 780 nm (VCD/CD)
Uitgangsvermogen	7 mW (DVD) 10 mW (VCD/CD)
Spreading straal	60 graden

Technische gegevens kunnen zonder kennisgeving vooraf gewijzigd worden.



## Beperkte garantie voor de Europese Economische Ruimte en Zwitserland

Hartelijk dank dat u een Yamaha-product hebt gekozen. In het onwaarschijnlijke geval dat uw Yamaha-product tijdens de garantie dient te worden gerepareerd, dient u contact op te nemen met de dealer bij wie u het hebt gekocht. Indien u moeilijkheden ervaart, gelieve dan contact op te nemen met de vertegenwoordiging van Yamaha in uw land. U vindt de gegevens op onze website (<http://www.yamaha-hifi.com/> of <http://www.yamaha-uk.com/> voor inwoners van het V.K.).

Er wordt gegarandeerd dat het product vrij is van gebreken in fabricage en materialen voor een periode van twee jaren te rekenen vanaf de originele aankoop. Yamaha zorgt ervoor, met inachtneming van onderstaande voorwaarden, dat een product dat gebreken vertoont wordt gerepareerd of dat om het even welke onderdelen worden gerepareerd of vervangen (naar goeddunken van Yamaha) zonder kosten voor de onderdelen of werkuren. Yamaha behoudt zich het recht voor om een product te vervangen door een gelijkaardig met dezelfde eigenschappen en waarde, indien een model niet meer leverbaar is of het onrendabel is dit te repareren.

### Vooraardan

1. De originele factuur of de kassabon (met vermelding van de aankoopdatum, de productcode en de naam van de dealer) MOET worden gevoegd bij het product dat gebreken vertoont, samen met een verklaring waaruit het gebrek blijkt. Ingeval van afwezigheid van dit duidelijk aankoopbewijs, behoudt Yamaha zich het recht voor om gratis service te weigeren en kan het product op kosten van de klant worden teruggezonden.
2. Het product MOET zijn gekocht bij een ERKENDE Yamaha dealer binnen de Europese Economische Ruimte (EEA) of Zwitserland.
3. Het product mag geen wijzigingen of veranderingen hebben ondergaan, tenzij deze schriftelijk door Yamaha werden toegestaan.
4. Het volgende is van garantie uitgesloten:
  - a. Regelmatig onderhoud of reparaties of vervanging van onderdelen vanwege normale slijtage.
  - b. Schade die voortkomt uit:
    - (1) Reparaties uitgevoerd door de klant zelf of een ongemachtigde derde.
    - (2) Een onjuiste verpakking of oneigenlijk gebruik wanneer het product door de klant wordt verstuurd. Het is belangrijk te weten dat het de verantwoordelijkheid is van degene die het product terugstuurt dat het product adequaat is ingepakt wanneer hij of zij het product terugstuurt met het oog op reparatie.
    - (3) Oneigenlijk gebruik, met inbegrip van maar niet beperkt tot (a) verzuim om het product voor normale doeleinden te gebruiken of te gebruiken overeenkomstig de instructies van Yamaha met betrekking tot eigenlijk gebruik, onderhoud en opslag, en (b) installatie of gebruik van het product op een manier die niet overeenkomt met de van toepassing zijnde technische of veiligheidsnormen in de landen van gebruik.
    - (4) Ongevallen, blikseminslag, waterschade, brandschade, een onjuiste ventilatie, lekkende batterijen of een oorzaak die buiten de controle van Yamaha ligt.
    - (5) Gebreken aan het systeem waarin het product wordt ingebouwd en/of onverenigbaarheid met derde producten.
    - (6) Gebruik van een product dat in de Europese Economische Ruimte en/of Zwitserland werd ingevoerd, maar niet door Yamaha, en dat niet voldoet aan de technische of veiligheidsnormen van het land van gebruik en/of de standaardspecificaties van producten die door Yamaha in de Europese Economische Ruimte en/of Zwitserland worden verkocht.
    - (7) Producten die niet AV (audiovisueel) gerelateerd zijn.  
(De producten die onderworpen zijn aan de "Yamaha AV garanti voorwaarden" worden gedefinieerd op onze website: <http://www.yamaha-hifi.com/> of <http://www.yamaha-uk.com/> voor inwoners van het V.K.)
5. Indien de garantie verschilt tussen het land van aankoop en het land van gebruik, zal de garantie van het land van gebruik van toepassing zijn.
6. Yamaha kan niet aansprakelijk worden gesteld voor verlies of beschadiging, hetzij rechtstreeks of onrechtstreeks of anders, behalve voor de reparatie of vervanging van het product.
7. Maak kopieën van douaneformulieren of gegevens omdat Yamaha niet aansprakelijk kan worden gesteld voor om het even welke wijzigingen aan of verlies van dergelijke formulieren en gegevens.
8. Deze garantie heeft noch invloed op de statutaire rechten van klanten die van toepassing zijn binnen het kader van de nationale wetgevingen, noch op de rechten van klanten ten opzichte van de dealer die voortkomen uit hun overeenkomst tot verkoop/aankoop.

# OSTRZEŻENIE: PRZECZYTAĆ PRZED KORZYSTANIEM Z APARATU.

- 1 W celu zapewnienia jak najlepszej pracy aparatu prosimy przeczytać uważnie tę instrukcję obsługi. Należy zachować ją w bezpiecznym miejscu dla korzystania z niej w przyszłości.
- 2 Instaluj aparat w dobrze przewietrzonym, chłodnym, suchym i czystym miejscu, które zapewni pracę z dala od bezpośredniego promieniowania słonecznego, źródła grzewczego, wibracji, kurzu, wilgoci lub chłodu. W pomieszczeniu aparat powinien znajdować się w wolnej przestrzeni o 2,5 cm wokół niego w celu zapewnienia odpowiedniej wentylacji.
- 3 Ulokować aparat daleko od innych sprzętów elektrycznych, silników lub transformatorów w celu uniknięcia dźwięków brzęczących.
- 4 Nie należy narażać aparatu na nagłą zmianę temperatury od zimna do gorąca, ani umieszczać go w otoczeniu z wysoką wilgotnością (tzn. w pomieszczeniu z nawilżaczem) w celu zapobieżenia kondensacji pary wodnej wewnątrz aparatu, która może spowodować zwarcie prądu, pożar, uszkodzenie aparatu lub/i obrażenie ciała.
- 5 Nie należy instalować aparatu w miejscu, gdzie może być uszkodzony mechanicznie przez obce przedmioty lub narażony na skraplanie lub rozpryskanie cieczy. Na górnej powierzchni aparatu nie wolno kłaść takich przedmiotów jak:
  - Innych elementów, które mogą spowodować uszkodzenie i/lub odbarwienie powierzchni tego aparatu.
  - Przedmiotów palących się (tj. świece), ponieważ mogą być przyczyną pożaru, uszkodzenia aparatu i/lub obrażenia ciała.
  - Pojemników z cieczą, ponieważ mogą przewrócić się, a rozlana ciecz może spowodować porażenie prądem elektrycznym użytkownika i/lub uszkodzenie aparatu.
- 6 Nie przykrywać aparatu gazetami, obrusami, zastonami, itp. w celu uniknięcia promieniowania ciepłego. Jeśli temperatura wewnętrzna aparatu podniesie się, może to spowodować pożar, uszkodzenie aparatu i/lub obrażenie ciała.
- 7 Nie włączać zasilania do tego aparatu dopóki wszystkie podłączenia nie będą gotowe.
- 8 Nie uruchamiać aparatu w pozycji odwróconej „do góry nogami”, co może spowodować przegrzanie, będące przyczyną uszkodzenia.
- 9 Nie stosować nadmiernej siły na przelączniki, pokrętła i/lub przewody.
- 10 Kiedy chcesz odłączyć przewód zasilania od gniazda w ścianie, ściągnij wtyczkę ręką, a nie pociągaj przewodu.
- 11 Nie oczyszczaj aparatu detergentem chemicznym; to może uszkodzić powłokę powierzchni. Używaj suchej ściereki z tkaniny.
- 12 Używaj tylko napięcia, jakie jest wyszczególnione dla tego aparatu. Używanie aparatu z wyższym napięciem niż wyszczególnione jest groźne i może spowodować pożar, uszkodzenie aparatu i/lub obrażenie ciała. Yamaha nie będzie odpowiadać za uszkodzenia wynikające z użytkowania tego aparatu z napięciem innym niż wyszczególnione.
- 13 Nie próbuj modyfikować lub umocować tego aparatu. Skontaktuj się z autoryzowanym przez firmę Yamaha serwisantem, kiedy serwis będzie wymagany. Kabina nie może być pod żadnym pozorem otwierana.
- 14 Kiedy nie planuje się używania aparatu przez długi okres czasu (tj. okres wakacyjny), odłącz wtyczkę zasilania AC od gniazda w ścianie.
- 15 Nie zapomnij przeczytać rozdziału „W razie trudności”, odnoszącego się do powszechnie popełnianych błędów operacyjnych przed dojściem do konkluzji, że ten aparat jest niesprawny.
- 16 Przed przenoszeniem aparatu naciśnij przycisk STANDBY/ON w celu ustawienia aparatu na tryb stanu gotowości, a następnie odłącz wtyczkę zasilania AC od gniazda w ścianie.
- 17 Instaluj aparat w pobliżu gniazda źródła zasilania prądu AC i tam, gdzie można swobodnie podłączyć wtyczkę zasilania.
- 18 Nie należy narażać baterii na nadmierne nagrzewanie, na przykład oddziaływanie słońca, ognia, itp.

Aparat nie jest odłączony od źródła zasilania prądu AC tak długo jak jest podłączony do gniazda w ścianie, nawet wtedy gdy on jest wyłączony. Ten stan nazywany jest trybem gotowości. W tym stanie aparat pobiera bardzo małą ilość zasilania.

## OSTRZEŻENIE

W CELU ZMNIEJSZENIA RYZYKA POŻAROWEGO LUB ZWARCIA PRĄDU NIE WYSTAWIAJ NA DESZCZ LUB NA DZIAŁANIE WILGOCI.

## BEZPIECZEŃSTWO LASEROWE

Aparat ten korzysta z promienia laserowego. Z uwagi na możliwość obrażenia oczu, wyłącznie wykwalifikowany serwisant może otworzyć pokrywę lub podjąć się serwisu tego aparatu.

## NIEBEZPIECZEŃSTWO

Aparat ten emituje promienie laserowe, kiedy zostanie otwarty. Unikaj bezpośredniego wystawienia oczu na działanie promieniowania.

Kiedy aparat jest podłączony do gniazda w ścianie, nie kierować oczu w momencie otwierania palety dysku i innych elementów blisko na nie lub podglądania wnętrza aparatu.

<b>Wstęp</b> .....	<b>3</b>	<b>Operacje odtwarzania</b> .....	<b>17</b>
O tym podręczniku.....	3	<b>Podstawowe operacje</b> .....	<b>17</b>
Dostarczone akcesoria .....	3	Wybieranie ścieżki/rozdziału.....	17
Kody regionalne .....	3	Szukanie do tyłu/do przodu.....	17
Odtwarzalne formaty płyt.....	4	<b>Funkcje powtarzania/losowego</b>	
Czyszczenie płyty.....	4	<b>odtworzania</b> .....	<b>17</b>
Patenty i znaki towarowe.....	5	Powtarzane/losowe odtwarzanie.....	17
		Powtarzanie fragmentu rozdziału/ ścieżki .....	18
<b>Przegląd funkcji</b> .....	<b>6</b>	<b>Operacje odtwarzania wideo</b>	
<b>Panel przedni</b> .....	<b>6</b>	<b>(DVD/VCD/SVCD)</b> .....	<b>18</b>
<b>Panel tylny</b> .....	<b>7</b>	Używanie menu płyty.....	18
<b>Pilot zdalnego sterowania</b> .....	<b>8</b>	Odtwarzanie w ruchu zwolnionym .....	18
		Przybliżanie/oddalanie obrazu.....	18
<b>Połączenia</b> .....	<b>9</b>	Powrót do odtwarzania od ostatniego punktu zatrzymania. ....	18
<b>Ogólne uwagi o połączeniach</b> .....	<b>9</b>	Używanie wyświetlenia na ekranie (OSD).....	19
<b>Połączenia audio</b> .....	<b>9</b>	<b>Specjalne funkcje DVD</b> .....	<b>20</b>
Połączenie cyfrowe .....	9	Odtwarzanie tytułami.....	20
Połączenie analogowe.....	9	Wybieranie języka audio/formatu oraz języka napisów .....	20
<b>Połączenia wideo</b> .....	<b>10</b>	<b>Specjalne funkcje VCD/SVCD</b> .....	<b>20</b>
Złącza komponentowe wideo <A>.....	10	Używanie menu sterowania odtwarzaniem (PBC) .....	20
Złącze S-video <B>.....	10	<b>Odtwarzanie płyt z danymi</b>	
Złącze kompozytowe wideo <C>.....	10	<b>(MP3/WMA/WMV/JPEG/DivX®)</b> .....	<b>21</b>
Gniazdo SCART <D>		Wybieranie katalogu i ścieżki/pliku.....	21
(Tylko modele europejskie i rosyjskie).....	10	<b>Specjalne funkcje płyty ze zdjęciami</b> .....	<b>21</b>
<b>Połączenie HDMI</b> .....	<b>11</b>	Używanie poprzedniej funkcji.....	21
Złącze HDMI .....	11	Przybliżanie/oddalanie obrazu .....	22
<b>Inne połączenia</b> .....	<b>12</b>	Odtwarzanie z wieloma kątami.....	22
Port USB.....	12	Jednoczesne odtwarzanie muzyki MP3 i obrazów JPEG .....	22
Gniazda zdalnego sterowania.....	12	<b>Specjalne funkcje DivX®</b> .....	<b>22</b>
		Używanie interaktywnego menu .....	22
<b>Czynności wstępne</b> .....	<b>13</b>	Wybieranie języka audio/napisów .....	22
<b>Krok 1: Wkładanie baterii do pilota</b> .....	<b>13</b>	<b>Używanie urządzenia USB</b> .....	<b>23</b>
Używanie pilota.....	13	Obsługiwane urządzenia USB.....	23
<b>Krok 2: Włączanie zasilania</b> .....	<b>13</b>	Odtwarzanie plików danych.....	23
<b>Krok 3: Nastawianie rodzaju TV/ wyświetlenia i języka</b> .....	<b>14</b>		
Nastawienie systemu kolorystycznego dla odbiornika TV .....	14		
Nastawianie formatu obrazu dla odbiornika TV .....	15		
Nastawienie języka OSD.....	15		
Nastawienie języków dla menu audio, napisów i płyty (Tylko DVD-Video).....	16		

# Zawartość

<b>Menu ustawień</b> .....	<b>25</b>
<b>Przegląd menu</b> .....	<b>25</b>
<b>Używanie menu ustawień</b> .....	<b>27</b>
<b>Menu ogólnych ustawień</b> .....	<b>28</b>
Blokada/Odblokowanie płyty do oglądania .....	28
Nagrywanie ścieżek CD na urządzeniu USB .....	28
Programowanie ścieżek płyty (z wyjątkiem MP3/WMA/WMV/JPEG/DivX®).....	30
Przyciemnianie wyświetlenia na przednim panelu .....	30
Język OSD .....	30
Ustawienie wygaszacza ekranu .....	31
Nastawienie Nocnego programatora .....	31
Wyświetlanie kodu rejestracji DivX® VOD.....	31
<b>Menu ustawień audio</b> .....	<b>31</b>
Nastawienie wyjścia analogowego .....	31
Nastawienie wyjścia cyfrowego .....	32
Włączanie/wyłączanie audio HDMI .....	32
Włączanie/wyłączanie trybu nocnego .....	33
<b>Menu ustawień wideo</b> .....	<b>33</b>
Rodzaj odbiornika TV.....	33
Nastawienie wyświetlenia TV.....	33
Włączanie/wyłączanie skanowania progressywnego .....	34
Regulowanie ustawień obrazu.....	34
Włączanie/wyłączanie poziomu czerni .....	35
Włączanie/wyłączanie napisów w technice closed caption .....	35
Przełączanie YUV/RGB (Tylko modele europejskie i rosyjskie) .....	36
Nastawienie HDMI wideo .....	36
<b>Menu ustawień preferencji</b> .....	<b>37</b>
Menu audio, napisów i płyt .....	37
Ograniczenie odtwarzania przez kontrolę rodziców .....	37
Wybieranie odtwarzania w formacie VR .....	38
Wybieranie menu płyty z danymi.....	38
Wybieranie grupy napisów zewnętrznych DivX® (z wyjątkiem modelu koreańskiego).....	38
Wybieranie funkcji PBC (sterowanie odtwarzaniem).....	39
Nastawienie funkcji automatycznego trybu gotowości .....	39
Zmiana hasła .....	40
Resetowanie systemu .....	40

<b>Kody językowe</b> .....	<b>41</b>
----------------------------	-----------

<b>W razie trudności</b> .....	<b>42</b>
--------------------------------	-----------

<b>Słownik terminów</b> .....	<b>46</b>
-------------------------------	-----------

<b>Dane techniczne</b> .....	<b>48</b>
------------------------------	-----------

## Model europejski

### Informacje dla Użytkowników odnośnie zbiórki i utylizacji starego sprzętu oraz zużytych baterii



Te symbole na sprzętach, opakowaniach i/lub dokumentach towarzyszących oznaczają, że zużytego sprzętu elektrycznego i elektronicznego, jak również baterii nie należy wyrzucać ze zwykłymi odpadami domowymi. Zgodnie z przepisami swojego kraju oraz Dyrektywami 2002/96/EC i 2006/66/EC, w celu poprawnego oczyszczenia, regeneracji i przetwarzania starych sprzętów oraz zużytych baterii, proszę oddawać je do odpowiednich punktów zbierania ww.



Prawidłowa utylizacja owych sprzętów i baterii pomaga zachowywać cenne zasoby, a także zapobiegać wszelkim potencjalnym negatywnym wpływom na zdrowie ludzi i stan środowiska, które mogłyby wyniknąć w przypadku nieprawidłowego obchodzenia się z odpadami.



**Pb**

W celu uzyskania dalszych informacji na temat zbiórki i przetwarzania starych sprzętów i baterii, proszę skontaktować się z lokalnym samorządem miejskim, zakładem utylizacji odpadów lub punktem sprzedaży, w którym nabyto przedmiot.

### [Informacje dotyczące utylizacji w krajach poza Unią Europejską]

Te symbole obowiązują tylko w Unii Europejskiej. W celu wyrzucenia tych przedmiotów, proszę skontaktować się ze swoimi władzami lokalnymi lub dilerem i zapytać o prawidłową metodę utylizacji.

### **Uwaga dotycząca symbolu baterii (dwa ostatnie przykłady symboli):**

Symbol ten może być używany w kombinacji z symbolem chemicznym. W takim przypadku stosuje się do wymogu zawartego w dyrektywie odnoszącej się do danej substancji chemicznej.

## O tym podręczniku

Dziękujemy za nabycie tego produktu. W podręczniku użytkownika wyjaśnione są podstawowe operacje tego urządzenia.

- Ilustracje w tej instrukcji są wykonane w oparciu o model europejski, chyba że stwierdzono inaczej.
- Uwagi zawierają ważne informacje o bezpieczeństwie oraz instrukcje dotyczące operacji.
-  oznacza wskazówkę przydatną w operacjach.
- Ten podręcznik został wydrukowany przed rozpoczęciem produkcji. Konstrukcja i dane techniczne mogą się częściowo zmienić w rezultacie wprowadzonych ulepszeń itp. Jeżeli wystąpią różnice pomiędzy zawartością podręcznika a produktem, produkt posiada pierwszeństwo przed podręcznikiem.

## Dostarczone akcesoria

### Dla modeli europejskich i rosyjskich

- Zdalne sterowanie
- Dwie baterie (AAA, R03, UM-4) dla pilota zdalnego sterowania
- Kabel stereofoniczny RCA
- Kompozytowy kabel wideo

### Dla modeli przeznaczonych dla USA, Kanady, Ameryki Centralnej i Południowej, Australii, Azji i Korei

- Zdalne sterowanie
- Dwie baterie (AAA, R03, UM-4) dla pilota zdalnego sterowania
- Kabel audio/wideo

## Kody regionalne

Urządzenie to współpracuje z systemem zarządzania kodami regionalnymi. Sprawdź numer kodu regionalnego na opakowaniu płyty DVD. Jeżeli numer jest inny niż kod regionalny tego urządzenia (sprawdź w tabeli poniżej lub z tyłu urządzenia), urządzenie może nie odtwarzać płyty.

Przeznaczenie	Kod regionalny urządzenia	Odtwarzalne płyty
U.S.A., Kanada		 
Europa		 
Azja, Korea		 
Australia, Ameryka Centralna i Południowa		 
Rosja		 

## Odtwarzalne formaty płyt

Niniejsze urządzenie jest przeznaczone do użycia z płytami posiadającymi pokazane poniżej logo. Nie wkładaj innych rodzajów płyt do tego urządzenia.



Urządzenie może odtwarzać:

- Płyty DVD-R/RW/R DL i DVD+R/RW/R DL, nagrane w formacie zgodnym z DVD-Video
- Płyty DVD-R/RW, nagrane w formacie VR (zgodne z CPRM)
- Pliki MP3, WMA, WMV i JPEG, nagrane na CD-R/RW, DVD-R/RW, DVD+R/RW i urządzenie USB
- Płyty CD obrazów KODAK, płyty CD FUJICOLOR
- ISO 9660 poziom1/poziom2 dla CD-R/RW
- Do 298 katalogów na płycie/urządzeniu USB i do 648 plików w katalogu, z maksymalnie 8 poziomami
- Pliki DivX®, nagrane na CD-R/RW, DVD-R/RW, DVD+R/RW i urządzenie USB
  - Produkt posiadający certyfikat Official DivX® Ultra Certified
  - Odtwarza wszystkie wersje DivX® wideo (włącznie z DivX® 6) z ulepszonym odtwarzaniem plików DivX® i DivX Media Format

## Uwagi

- Płyty CD-R/RW, DVD-R/RW/R DL i DVD+R/RW/R DL nie mogą być odtwarzane przed sfinalizowaniem.
- Progresywne pliki JPEG, chronione przed kopiowaniem pliki WMA i WMV nie mogą być odtwarzane na tym urządzeniu.
- Niniejsze urządzenie nie współpracuje z WMV Advanced Profile.
- Może być odtwarzana tylko pierwsza sesja płyty DVD-R/RW/R DL i DVD+R/R DL.
- Nie jest gwarantowane działanie płyt bez logo pokazanych po lewej.
- Niektóre płyty nie mogą być odtwarzane ze względu na charakterystykę płyty lub warunki nagrywania, nawet jeżeli posiadają logo pokazane po lewej.
- Nie należy używać płyt o niestandardowych kształtach (np. w kształcie serca itp.).
- Nie należy używać płyt z naklejoną taśmą, z naklejkami lub o mocno porysowanej powierzchni płyty.



Szczegółowe informacje o odtwarzalnych formatach, zobacz "Dane techniczne" na stronie 48.

## Czyszczenie płyty

- Gdy płyta jest brudna, należy wytrzeć ją ściereczką. Płytę należy wycierać od środka w kierunku zewnętrznym. Nie wycierać kolistymi ruchami.
- Nie należy używać rozpuszczalników, takich jak benzyna, rozcieńczalnik, środki czyszczące lub antystatyczne przeznaczone do czyszczenia płyt analogowych.

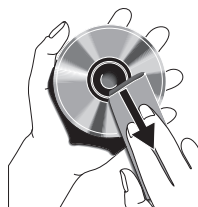

## Patenty i znaki towarowe



Wyprodukowano na licencji firmy Dolby Laboratories.

Dolby oraz symbol podwójnego D są znakami handlowymi firmy Dolby Laboratories.



Wykonano na licencji w oparciu o patenty USA nr: 5,451,942 i inne patenty USA i światowe wydane i zgłoszone. DTS i DTS Digital OUT są zastrzeżonymi znakami towarowymi, a logo i symbole DTS są znakami towarowymi DTS, Inc. Copyright 1996-2007 DTS, Inc. Wszystkie prawa zastrzeżone.



DivX, DivX Ultra Certified i odpowiadające im logo są znakami towarowymi DivX, Inc. i są używane na licencji.



HDMI, logo HDMI i High-Definition Multimedia Interface są znakami towarowymi lub zastrzeżonymi znakami towarowymi HDMI Licensing LLC.

Niniejszy produkt zawiera technikę ochrony praw autorskich, która jest chroniona przez patenty U.S. i inne prawa własności intelektualnej. Używanie tej techniki ochrony praw autorskich musi być autoryzowane przez Macrovision i jest przeznaczone do użytku domowego i do innych ograniczonych celów pokazowych, chyba że autoryzowane do innego wykorzystania przez Macrovision. Zabronione jest odtwarzanie kodu źródłowego i demontaż.

# Przegląd funkcji

## Panel przedni

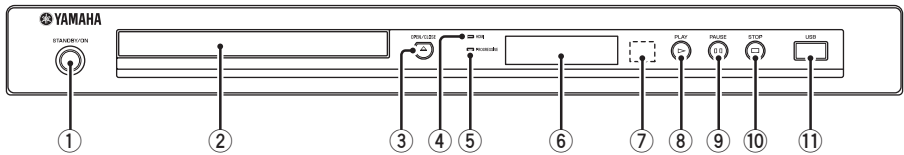

- ① **STANDBY/ON**  
Włącza urządzenie lub nastawia je na tryb gotowości (zobacz strona 13). W trybie gotowości urządzenie zużywa niewielkie ilości prądu w celu przyjmowania sygnałów podczerwonych z pilota zdalnego sterowania.
- ② **Taca płyty**  
Ładuje płytę na tacę płyty (zobacz strona 17).
- ③ **OPEN/CLOSE (△)**  
Otwiera lub zamyka tacę płyty (zobacz strona 17).
- ④ **Wskaźnik HDMI**  
Świeci się, gdy podłączony jest komponent HDMI, a sygnały są wyprowadzane przez gniazdo HDMI tego urządzenia.
- ⑤ **Wskaźnik PROGRESSIVE**  
Zapala się, gdy urządzenie jest w trybie progresywnym (zobacz strona 34).
- ⑥ **Wyświetlenie panelu przedniego**  
Pokazuje bieżący status urządzenia.
- ⑦ **Czujnik zdalnego sterowania**  
Otrzymuje sygnały podczerwone z pilota (zobacz strona 13).
- ⑧ **PLAY (▶)**  
Zaczyna odtwarzanie.
- ⑨ **PAUSE (▢)**  
Pauzuje odtwarzanie.  
Odtwarzanie klatka po klatce (zobacz strona 17).
- ⑩ **STOP (□)**  
Zatrzymuje odtwarzanie.
- ⑪ **Port USB**  
Podłącz do złącza USB urządzenia USB (zobacz strona 12).



## Panel tylny

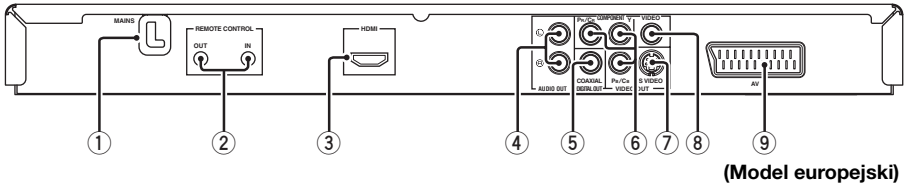

(Model europejski)

- ① **Kabel zasilania sieciowego**  
Podłącz kabel zasilania do sieciowego gniazda ściennego.
- ② **Złącza REMOTE CONTROL (IN, OUT)**  
Podłącz gniazdo REMOTE CONTROL (IN) tego urządzenia do gniazda wyjścia zdalnego sterowania amplitunera Yamaha (zobacz strona 12). Podłącz gniazdo REMOTE CONTROL (OUT) tego urządzenia do gniazda wejścia zdalnego sterowania komponentu Yamaha.
- ③ **Złącze HDMI**  
Podłącz do gniazda wejścia HDMI komponentu HDMI (zobacz strona 11).
- ④ **Złącza AUDIO OUT (L, R)**  
Podłącz do złączy wejścia audio receivera AV lub systemu stereo (zobacz strona 9).
- ⑤ **Złącze DIGITAL OUT - COAXIAL**  
Podłącz do złącza wejścia koncentrycznego receivera AV (zobacz strona 9).
- ⑥ **Złącza VIDEO OUT - COMPONENT (Y, Pb/Cb, Pr/Cr)**  
Podłącz do złącza wejścia komponentowego receivera AV (zobacz strona 10).
- ⑦ **Złącze VIDEO OUT - S VIDEO**  
Podłącz do złącza S-video receivera AV (zobacz strona 10).
- ⑧ **Złącze VIDEO OUT - VIDEO**  
Podłącz do kompozytowego złącza wideo receivera AV (zobacz strona 10).
- ⑨ **Gniazdo AV**  
**(Tylko modele europejskie i rosyjskie)**  
Podłącz do gniazda wejścia SCART odbiornika TV (zobacz strona 10).

**Przeostrożenie:** Nie dotykaj wewnętrznych wtyków złączy na tylnym panelu tego urządzenia. Wylądowanie elektrostatyczne może trwale uszkodzić urządzenie.

## Pilot zdalnego sterowania

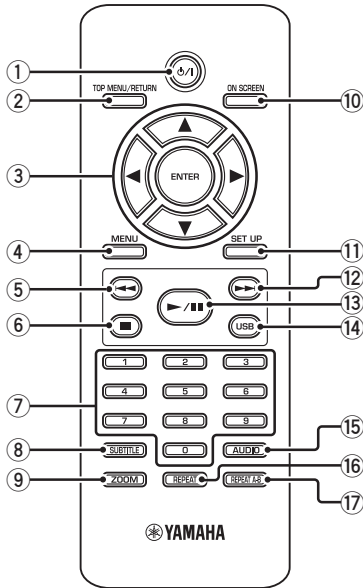

- ① **⏻/⏻**  
Włącza urządzenie lub nastawia je na tryb gotowości (zobacz strona 13). W trybie gotowości urządzenie zużywa niewielkie ilości prądu w celu przyjmowania sygnałów podczerwonych z pilota zdalnego sterowania.
- ② **TOP MENU/RETURN**  
Wyświetla główne menu płyty (DVD). Wraca do poprzedniego menu (DVD\*/VCD) (zobacz strona 20).
- ③ **◀/▶/▲/▼**  
Wybiera opcję z aktualnie wyświetlonego menu. Szukanie lub zwolnione odtwarzanie (zobacz strona 27).
- ENTER**  
Potwierdza wybór opcji w menu (zobacz strona 27).
- ④ **MENU**  
Wyświetla menu płyty (DVD/JPEG) (zobacz strony 18, 20, 21 i 22). Włącza lub wyłącza PBC (VCD) (zobacz strona 20).

- ⑤ **◀◀**  
Przechodzi do poprzedniego rozdziału lub ścieżki (zobacz strona 17). Przeszukuje do tyłu (zobacz strona 17).\*
- ⑥ **■**  
Zatrzymuje odtwarzanie (zobacz strona 17). Otwiera tacę płyty.\*
- ⑦ **Przyciski numeryczne (0-9)**  
Wybiera numer opcji z aktualnie wyświetlonego menu.
- ⑧ **SUBTITLE**  
Wybiera język napisów (zobacz strony 20 i 22).
- ⑨ **ZOOM**  
Powiększa lub zmniejsza obraz wideo (zobacz strony 18 i 22).
- ⑩ **ON SCREEN**  
Daje dostęp lub wyjście z menu wyświetlenia na ekranie (OSD) tego urządzenia (zobacz strona 19).
- ⑪ **SET UP**  
Daje dostęp lub wyjście z menu nastawień tego urządzenia (zobacz strony 14 i 27).
- ⑫ **▶▶**  
Przechodzi do następnego rozdziału lub ścieżki (zobacz strona 17). Przeszukuje do przodu (zobacz strona 17).\*
- ⑬ **▶/⏸**  
Zaczyna lub pauzuje odtwarzanie (zobacz strona 17).
- ⑭ **USB**  
Uzyskuje dostęp do zawartości podłączonego urządzenia USB lub wychodzi z trybu USB (zobacz strona 23).
- ⑮ **AUDIO**  
Wybiera język audio lub format (zobacz strony 20 i 22).
- ⑯ **REPEAT**  
Dostęp lub wyjście z trybu powtarzania/tasowania (zobacz strona 17).
- ⑰ **REPEAT A-B**  
Powtarza określony segment (zobacz strona 18).

\* Naciśnij i przytrzymaj przycisk przez około dwie sekundy.

## Ogólne uwagi o połączeniach

Przed wykonaniem lub zmianą połączeń pamiętaj o wyłączeniu tego urządzenia i odłączeniu kabla zasilania.

- Dostępne są różne sposoby podłączeń, zależnie od komponentu, który chcesz podłączyć. Możliwe podłączenia są opisane poniżej.
- W miarę potrzeby sprawdzaj w instrukcji obsługi dołączony do innych komponentów, aby wykonać najlepsze połączenia.
- Nie podłączaj tego urządzenia przez magnetowid. Jakość wideo mogłaby zostać pogorszona przez działanie systemu ochrony praw autorskich.
- Nie podłączaj złącza wyjścia audio tego urządzenia do złącza wejścia phono systemu audio.

## Połączenia audio

### Połączenie cyfrowe

To urządzenie posiada gniazdo cyfrowego wejścia koncentrycznego. Podłącz gniazdo DIGITAL OUT - COAXIAL tego urządzenia do amplitunera AV wyposażonego w dekoder Dolby Digital lub DTS, używając dostępnego w handlu cyfrowego kabla koncentrycznego audio.

#### To urządzenie (Model europejski)

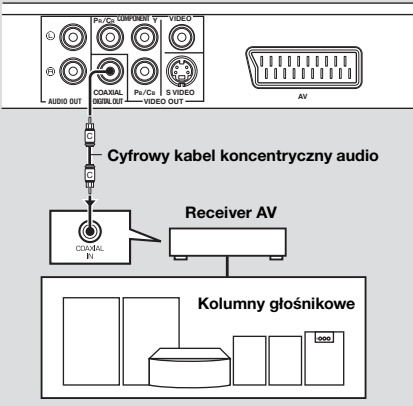

### Uwagi

- Niezbędne jest nastawienie [WYJŚ. CYFROWE] na [WSZYSTKIE] (zobacz "WYJŚ. CYFROWE" na stronie 32).
- Jeżeli format audio wyjścia cyfrowego nie odpowiada możliwościom receivera, receiver będzie wytwarzał zniekształcony dźwięk lub brak będzie dźwięku. Pamiętaj, aby wybrać odpowiedni format audio z ekranu menu na płycie. Naciśnięcie **AUDIO** na pilocie raz lub więcej razy zmienia nie tylko języki audio, ale także format audio. Wybrany format pojawi się na ekranie TV przez kilka sekund.
- Jeżeli chcesz używać formatów Dolby Digital i DTS, podłącz to urządzenie do amplitunera AV, który współpracuje z tymi formatami.

### Połączenie analogowe

To urządzenie posiada gniazda 2-kanałowego wyjścia analogowego. Podłącz złącza AUDIO OUT (L, R) tego urządzenia do odpowiadających im złączy wejścia komponentu audio (na przykład wzmacniacz stereo), używając dostarczonego kabla stereofonicznego RCA (modele europejskie i rosyjskie) lub kabla audio/wideo (inne modele).

#### To urządzenie (Model europejski)

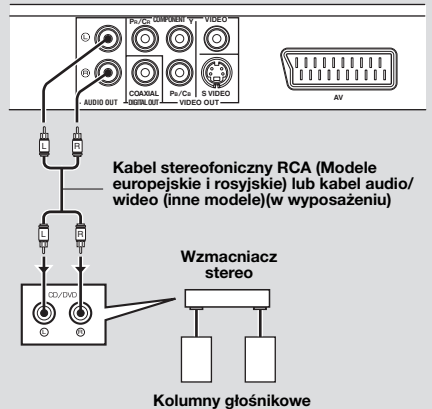

# Połączenia

## Połączenia wideo

Wykonaj połączenia wideo do amplitunera i odbiornika TV, aby używać jednego odbiornika TV do kilku różnych źródeł wideo (LD, magnetowid, itp.), po prostu przełączając przełącznik źródła wejścia na amplitunerze. To urządzenie posiada różne rodzaje gniazd wyjścia wideo. Użyj tego, które odpowiada gniazdom wejścia podłączanego komponentu.

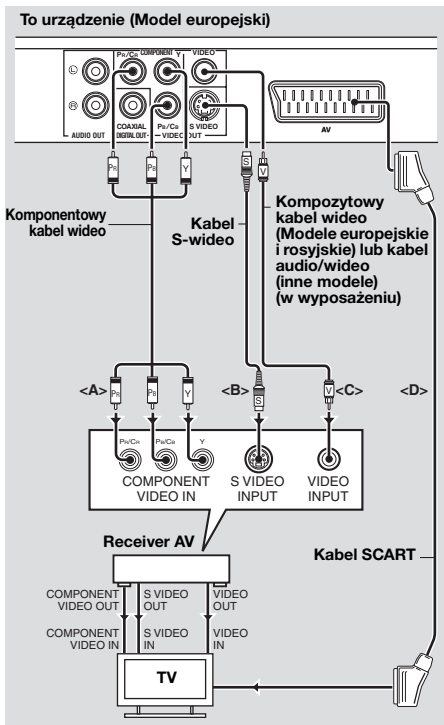

### Złącza komponentowe wideo <A>

Komponentowe połączenia wideo osiągają wierniejszą reprodukcję koloru niż połączenia S-wideo, przesyłając sygnały wideo przez osobne przewody dla luminancji (Y: zielony) i chrominancji (PB: niebieski, PR: czerwony). Podłącz złącza VIDEO OUT - COMPONENT (Y, PB/CB, PR/CR) tego urządzenia do złączy wejścia

komponentowego receivera AV i następnie do złączy odbiornika TV, używając dostępnego w handlu komponentowego kabla wideo. Sprawdź kolor każdego złącza gdy wykonujesz połączenia. Jeżeli receiver nie posiada złączy wyjścia komponentowego, lepszy obraz wideo uzyskasz podłączając złącza wyjścia komponentowego tego urządzenia bezpośrednio do złączy wejścia komponentowego odbiornika TV.

### Złącze S-wideo <B>

Połączenia S-wideo osiągają wyraźniejszy obraz niż kompozytowe połączenia wideo, przesyłając sygnały wideo osobnymi przewodami dla luminancji (Y) i chrominancji (C). Podłącz gniazdo VIDEO OUT - S VIDEO tego urządzenia do gniazda wejścia S-wideo amplitunera AV i następnie do gniazda odbiornika TV, używając dostępnego w handlu kabla S-wideo.

### Złącze kompozytowe wideo <C>

Podłącz gniazdo VIDEO OUT - VIDEO tego urządzenia do gniazda wejścia wideo amplitunera AV i następnie do gniazda odbiornika TV, używając dostarczonego kompozytowego kabla wideo (modele europejskie i rosyjskie) lub kabla audio/wideo (inne modele).

### Gniazdo SCART <D>

#### (Tylko modele europejskie i rosyjskie)

Możesz bezpośrednio podłączyć odbiornik TV do tego urządzenia.

Podłącz gniazdo AV tego urządzenia do gniazda wejścia SCART odbiornika TV, używając dostępnego w handlu kabla SCART. Gniazdo AV wyprowadza sygnały kompozytowe i RGB razem z sygnałem 2-kanałowym audio. Nastaw wyjście sygnału wideo w "Przełączanie YUV/RGB (Tylko modele europejskie i rosyjskie)" na stronie 36.

## Połączenie HDMI

### Złącze HDMI

HDMI (High Definition Multimedia Interface) dostarcza wysokiej jakości cyfrowe audio i wideo jednym połączeniem.

Podłącz gniazdo HDMI tego urządzenia do gniazda wejścia HDMI amplitunera AV i następnie do gniazda odbiornika TV, używając dostępnego w handlu kabla HDMI.

Jeżeli amplituner nie posiada gniazda wejścia HDMI, lepszy obraz wideo uzyskasz podłączając gniazdo HDMI tego urządzenia bezpośrednio do gniazda wejścia HDMI odbiornika TV.

Niniejsze urządzenie może wyświetlać obrazy JPEG High Definition (720p, 1080i lub 1080p) po podłączeniu do odbiornika HDTV przez gniazdo HDMI. Szczegółowe informacje, zobacz “JPEG WYS. ROZDZ.” na stronie 37.

### Uwagi

- Niezbędne jest prawidłowe nastawienie [HDMI AUDIO] (zobacz strona 32) i [HDMI-WIDEO] (zobacz strona 36).
- Niezbędne jest wykonanie odpowiednich połączeń audio, jeżeli podłączony sprzęt nie wyprowadza sygnałów audio (zobacz “Połączenia audio” na stronie 9).
- Niniejsze urządzenie nie jest zgodne z komponentami HDMI niezgodnymi z HDCP lub z DVI.
- Konieczny jest dostępny w handlu kabel konwersji HDMI/DVI, jeśli urządzenie zostało podłączone do innych komponentów DVI. W takim wypadku gniazdo HDMI tego urządzenia nie wyprowadza sygnałów audio.
- Zależnie od podłączonego komponentu DVI, kolory czarny i biały na obrazie mogą być niewyraźne. W takim wypadku wyreguluj nastawienie obrazu podłączonego komponentu DVI.
- Nie rozłączaj, ani nie wyłączaj zasilania komponentu HDMI/DVI, podłączonego do gniazda HDMI tego urządzenia, w trakcie odtwarzania. Takie czynności mogą przerwać odtwarzanie lub spowodować zakłócenia.

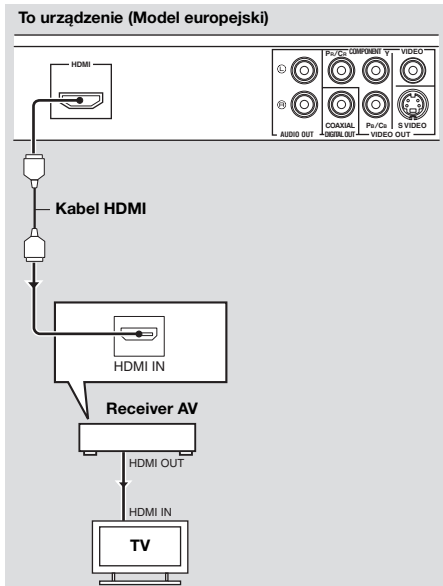

Podłączając komponent HDMI, sprawdź w instrukcji obsługi dostarczonej razem z komponentem.

# Połączenia

## Inne połączenia

### Port USB

Niniejsze urządzenie posiada port USB i może uzyskać dostęp do plików MP3, WMA, WMV, JPEG oraz DivX®, zapisanych na urządzeniu USB. Podłącz złącze USB urządzenia USB do portu USB na przednim panelu tego urządzenia.

Gdy urządzenie USB jest podłączone do portu USB tego urządzenia, możesz nagrywać ścieżki z płyty CD na urządzeniu USB w formacie MP3. Szczegółowe informacje, zobacz “Nagrywanie ścieżek CD na urządzeniu USB” na stronie 28. Aby odłączyć urządzenie USB, naciśnij ■ aby zatrzymać odtwarzanie, naciśnij **USB**, aby powrócić do trybu płyty, po czym odłącz urządzenie USB od tego urządzenia.

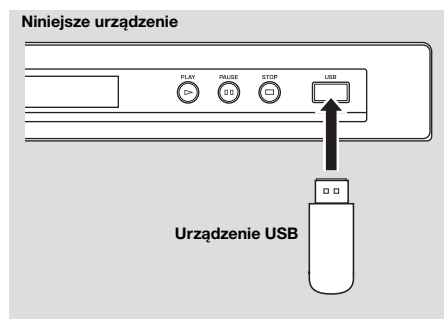

### Uwaga

Niniejsze urządzenie może nie rozpoznawać niektórych urządzeń USB.



Szczegółowe informacje o właściwościach USB, zobacz “Używanie urządzenia USB” na stronie 23.

## Gniazda zdalnego sterowania

To urządzenie posiada gniazda wejścia/ wyjścia zdalnego sterowania. Jeżeli używany amplituner AV jest produktem Yamaha i posiada zdolność transmisji sygnałów sterowania SCENE, można używać funkcji SCENE.

Podłącz gniazdo REMOTE CONTROL (IN) tego urządzenia do gniazda wyjścia zdalnego sterowania amplitunera, używając dostępnego w handlu monofonicznego kabla z wtyczką mini 3,5 mm, aby to urządzenie automatycznie rozpoczynało odtwarzanie naciśnięciem przycisku SCENE na amplitunerze.

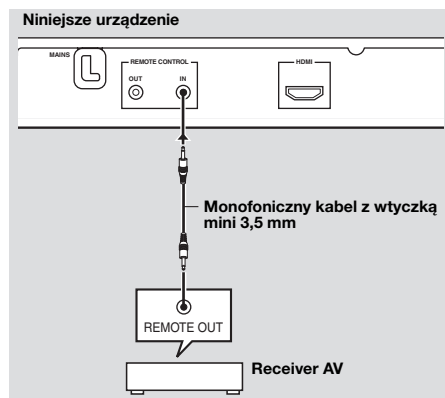

- Szczegółowe informacje o funkcji SCENE, zobacz w podręczniku użytkownika, dostarczonym razem z amplitunerem AV Yamaha.
- Do gniazda REMOTE CONTROL (OUT) tego urządzenia możesz podłączyć komponent produkcji Yamaha (na przykład odtwarzacz DVD i odtwarzacz CD), który odpowiada funkcji SCENE.

## Krok 1: Wkładanie baterii do pilota

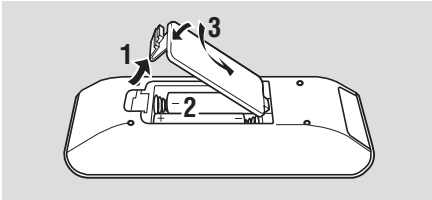

- 1 Otwórz pomieszczenie na baterie.
- 2 Włóż dwie dostarczone baterie (AAA, R03, UM-4), zgodnie z oznaczeniami (+/-) wewnątrz pomieszczenia baterii.
- 3 Zamknij pokrywę.

### Uwagi

- Włóż baterie prawidłowo, zgodnie z oznaczeniami biegunowości (+/-). Z baterii włożonych odwrotnie może nastąpić wyciek.
- Wyczerpane baterie wymień natychmiast na nowe, aby zapobiec wyciekowi.
- Wyjmij baterie z pomieszczenia baterii, jeżeli pilot nie będzie używany dłużej niż miesiąc.
- Jeżeli wystąpił wyciek z baterii, wyrzuć je natychmiast. Unikaj dotknięcia elektrolitu, który wyciekł, a także kontaktu elektrolitu z odzieżą. Przed włożeniem nowych baterii wyczyść dokładnie pomieszczenie na baterie.
- Nie używaj nowych baterii razem ze starymi.
- Nie używaj różnych rodzajów baterii razem (na przykład baterii alkalicznych i manganowych). Przeczytaj dokładnie informacje na opakowaniu, ponieważ te różne rodzaje baterii mogą mieć ten sam kształt i kolor.
- Wyrzuć baterie prawidłowo, zgodnie z lokalnymi przepisami.

## Używanie pilota

Używaj pilota w odległości do 6 m od tego urządzenia i skieruj go w stronę czujnika zdalnego sterowania.

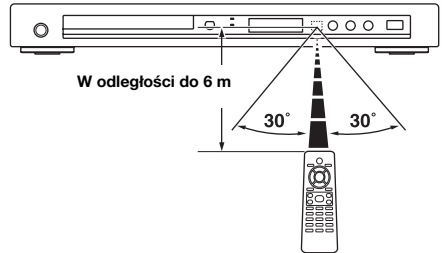

### Uwagi

- Nie wylej na pilota wody ani innych cieczy.
- Nie upuszczaj pilota.
- Nie zostawiaj ani nie przechowuj pilota w następujących warunkach:
  - miejsca o dużej wilgotności, na przykład w pobliżu łazienki
  - miejsca o wysokiej temperaturze, na przykład w pobliżu grzejnika lub pieca
  - miejsca bardzo zimne
  - miejsca zakurzone
- Gdy pilot działa w sposób niestabilny, skieruj go nachylając pod kątem wznoszącym w stronę czujnika.

## Krok 2: Włączanie zasilania

- 1 Podłącz kabel zasilania do gniazda sieciowego.
- 2 Włącz odbiornik TV i receiver AV.
- 3 Wybierz odpowiednie źródło wejścia amplitunera AV (zobacz w instrukcji dostarczonej razem z amplitunerem AV).
- 4 Naciśnij **STANDBY/ON** na przednim panelu lub **⏻/I** na pilocie, aby włączyć urządzenie.
  - Wyświetlenie na przednim panelu zapali się.
- 5 Nastaw odbiornik TV na prawidłowe wejście video (zobacz w instrukcji dostarczonej razem z odbiornikiem TV).
  - Ekran domyślny pojawi się na ekranie TV.

# Czynności wstępne

## Krok 3: Nastawianie rodzaju TV/wyświetlenia i języka

Możesz wykonać indywidualne nastawienia tego urządzenia, używając menu ustawień wyświetlonego na ekranie TV.

### Uwaga

Wszystkie opisane tutaj operacje są wykonywane za pomocą dostarczonego pilota, jeżeli nie stwierdzono inaczej.



- Aby powrócić do poprzedniego menu, naciśnij ◀.
- Jeżeli wybrane nastawienia są niewłaściwe, możesz przywrócić wszystkie nastawienia do początkowych nastawień fabrycznych (zobacz “Resetowanie systemu” na stronie 40).

## Nastawienie systemu kolorystycznego dla odbiornika TV

To urządzenie współpracuje zarówno z formatem NTSC, jak i PAL. Wybierz system kolorystyczny, który odpowiada odbiornikowi TV.

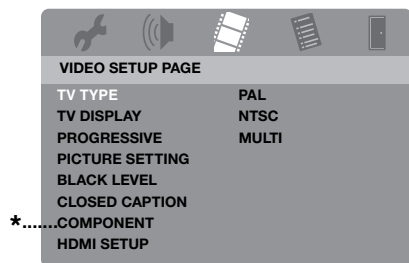

\*: [COMPONENT] dotyczy tylko modeli europejskich i rosyjskich.

- 1 Naciśnij **SET UP**.
- 2 Naciśnij kilkakrotnie ▶ aby wybrać “VIDEO SETUP PAGE”.
- 3 Naciśnij ▲/▼, aby podświetlić [TV TYPE] i naciśnij ▶.
- 4 Naciśnij ▲/▼, aby podświetlić jedną z poniższych opcji.

### PAL

Wybierz to, jeśli podłączony odbiornik TV jest systemu PAL. Sygnały wideo płyt NTSC zostaną zmienione i wyprowadzone w formacie PAL.

### NTSC

Wybierz to, jeśli podłączony odbiornik TV jest systemu NTSC. Sygnały wideo płyt PAL zostaną zmienione i wyprowadzone w formacie NTSC.

### UNIWERSALNY

Wybierz to, jeżeli podłączony odbiornik TV współpracuje zarówno z formatem NTSC, jak i PAL (na przykład wielosystemowy odbiornik TV). Format wyjścia będzie zgodny z sygnałami wideo płyty.

**5** Wybierz pozycję i naciśnij **ENTER**.

**6** Naciśnij **SET UP**, aby opuścić menu.

### Uwagi

- Przed zmianą standardowego nastawienia odbiornika TV upewnij się, że odbiornik TV jest zgodny z wybranym rodzajem TV.
- Gdy wykonujesz połączenia HDMI, zmiana lub wybranie [TV TYPE] nie jest możliwa.



Jeżeli obraz nie jest prawidłowo wyświetlany na odbiorniku TV, poczekaj 15 sekund, aby to urządzenie uruchomiło automatyczne przywracanie.



## Nastawianie formatu obrazu dla odbiornika TV

Można nastawić format obrazu tego urządzenia na zgodny z odbiornikiem TV. Jeżeli format obrazu odbiornika TV wynosi 16:9, nie potrzeba zmieniać nastawienia. Szczegółowe informacje, zobacz “Nastawienie wyświetlenia TV” na stronie 33.

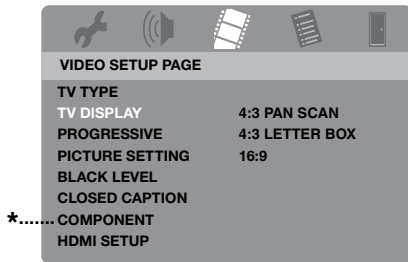

\*: [COMPONENT] dotyczy tylko modeli europejskich i rosyjskich.

- 1 Naciśnij **SET UP**.
- 2 Naciśnij kilkakrotnie **▶** aby wybrać “VIDEO SETUP PAGE”.
- 3 Naciśnij **▲/▼**, aby podświetlić [TV DISPLAY] i naciśnij **▶**.
- 4 Naciśnij **▲/▼**, aby podświetlić żądane nastawienie, po czym naciśnij **ENTER**.
- 5 Naciśnij **SET UP**, aby opuścić menu.

## Nastawienie języka OSD

Można wybrać preferowany język dla menu ustawień. To nastawienie pozostaje, gdy zostało wybrane.

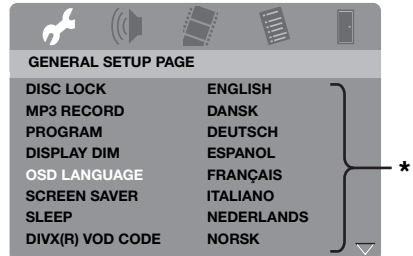

\*: Opcje menu mogą ulec zmianie zależnie od modelu.

- 1 Naciśnij **SET UP**.
- 2 Naciśnij **◀/▶** aby wybrać “GENERAL SETUP PAGE”.
- 3 Naciśnij **▲/▼**, aby podświetlić [OSD LANGUAGE] i naciśnij **▶**.
- 4 Naciśnij **▲/▼**, aby wybrać język i naciśnij **ENTER**.
- 5 Naciśnij **SET UP**, aby opuścić menu.

# Czynności wstępne

## Nastawienie języków dla menu audio, napisów i płyty (Tylko DVD-Video)

Można wybrać preferowany język dla menu audio, napisów i płyty. Niniejsze urządzenie automatycznie przełącza się na wybrany język za każdym razem, gdy płyta zostaje włożona. Jeżeli wybrany język nie jest dostępny na płycie, domyślny język płyty zostanie użyty zamiast tego.



\*: Opcje menu mogą ulec zmianie zależnie od modelu.

### ■ Aby wybrać język nie znajdujący się na liście

- 1 Wybierz [INNE] w [DŹYWIĘK], [NAPISY] lub [MENU PŁYTY], po czym naciśnij **ENTER**.
- 2 Użyj **przycisków numerycznych (0-9)**, aby wpisać 4-cyfrowy kod języka (zobacz “Kody językowe” na stronie 41) i naciśnij **ENTER**.
- 3 Naciśnij **SET UP**, aby opuścić menu.

- 1 Naciśnij **■** dwa razy, aby zatrzymać odtwarzanie (jeśli potrzeba), po czym naciśnij **SET UP**.
- 2 Naciśnij kilkakrotnie **▶** aby wybrać “STRONA PREFERENCJI”.
- 3 Naciśnij **▲/▼**, aby podświetlić jedna z poniższych opcji i naciśnij **▶**.
  - DŹYWIĘK (język audio)
  - NAPISY (język napisów)
  - MENU PŁYTY (język menu płyty)
- 4 Naciśnij **▲/▼**, aby wybrać język i naciśnij **ENTER**.
- 5 Powtórz kroki 3-4 dla innych nastawień języka.
- 6 Naciśnij **SET UP**, aby opuścić menu.

## Uwagi

- Jeżeli ikona zakazu (⊘) pojawi się na ekranie TV po naciśnięciu przycisku, funkcja tego przycisku nie jest dostępna na bieżącej płycie lub w danej chwili.
- Zależnie od płyty, niektóre operacje mogą działać inaczej lub być ograniczone. Zobacz w instrukcji dostarczonej razem z płytą.
- Nie naciskaj tacy płyty ani nie kładź na tacę innych niż płyta przedmiotów. Może to spowodować uszkodzenie tego urządzenia.

## Podstawowe operacje

- 1 Upewnij się, że niniejsze urządzenie jest włączone.
- 2 Naciśnij **OPEN/CLOSE (△)** na przednim panelu aby otworzyć tacę płyty.
- 3 Połóż płytę na tacy płyty nadrukiem do góry.
- 4 Ponownie naciśnij **OPEN/CLOSE (△)**, aby zamknąć zasobnik CD.
  - Po rozpoznaniu płyty urządzenie zacznie odtwarzanie automatycznie.
  - Jeśli naciśniesz **▶/||** gdy taca płyty jest otwarta, taca zamknie się i odtwarzanie rozpocznie się automatycznie.
- 5 Aby zrobić pauzę w odtwarzaniu, naciśnij **▶/||** podczas odtwarzania.
  - Nastąpi pauza w odtwarzaniu i dźwięk zostanie stłumiony.
  - Odtwarzanie klatka po klatce można wykonać naciskając kilkakrotnie **PAUSE (⏏)** na przednim panelu.
- 6 Aby wrócić do normalnego odtwarzania, naciśnij ponownie **▶/||**.
- 7 Aby zatrzymać odtwarzanie, naciśnij **■**.

## Wybieranie ścieżki/rozdziału

- 1 Naciśnij **◀◀/▶▶** lub użyj **przycisków numerycznych (0-9)**, aby wybrać numer ścieżki/rozdziału.
- 2 Podczas powtarzanego odtwarzania naciśnij **◀◀/▶▶**, aby powtórzyć ścieżkę/rozdział.

## Szukanie do tyłu/do przodu

- 1 Naciśnij i przytrzymaj **◀◀/▶▶** lub naciśnij **◀/▶**.
- 2 Szukając, naciśnij kilkakrotnie **◀◀/▶▶** lub **◀/▶**, aby wybrać żadaną prędkość.
- 3 Aby wrócić do normalnego odtwarzania, naciśnij **▶/||**.

## Uwaga

Przycisk **◀/▶** może nie być dostępny dla niektórych płyt.



Dla MP3, WMA, WMV i DivX® funkcja szukania umożliwi przeszukanie ścieżki aktualnie odtwarzanej.

## Funkcje powtarzania/ losowe odtwarzania

### Powtarzane/losowe odtwarzanie

Za każdym naciśnięciem **REPEAT** podczas odtwarzania wyświetlenie przedniego panelu zmieni się następująco:

#### DVD-Video

- RPT ONE (powtórz rozdział)
- RPT TT (powtórz tytuł)
- RPT ALL (powtórz wszystko)
- SHUFFLE (losowe odtwarzanie)
- RPT SHF (losowe powtarzanie)
- RPT OFF (wyłącz powtarzanie)

#### Format DVD VR

- RPT ONE (powtórz rozdział)
- RPT TT (powtórz tytuł)
- RPT ALL (powtórz wszystko)
- RPT OFF (wyłącz powtarzanie)

# Operacje odtwarzania

## VCD/SVCD/CD

- RPT ONE (powtórz ścieżkę)
- RPT ALL (powtórz wszystko)
- SHUFFLE (losowe odtwarzanie)
- RPT SHF (losowe powtarzanie)
- RPT OFF (wyłącz powtarzanie)

## MP3/WMA/WMV/DivX®

- RPT ONE (powtórz plik)
- RPT FLD (powtórz katalog)
- SHUFFLE (losowe odtwarzanie)
- RPT OFF (wyłącz powtarzanie)

### Uwaga

Dla VCD/SVCD odtwarzanie z powtórzeniem nie jest dostępne, gdy tryb PBC (zobacz “Specjalne funkcje VCD/SVCD” na stronie 20) jest włączony.

## Powtarzanie fragmentu rozdziału/ścieżki

- 1 Gdy płyta jest odtwarzana naciśnij **REPEAT A-B** w żądanym punkcie rozpoczęcia.
  - “SET A” pojawia się na wyświetleniu na przednim panelu.
- 2 Naciśnij ponownie **REPEAT A-B** w żądanym punkcie zakończenia.
  - A i B mogą być wyznaczone tylko w ramach tego samego rozdziału/ścieżki.
  - “RPT AB” pojawi się na wyświetleniu przedniego panelu i wybrany odcinek będzie powtarzany w sposób ciągły.
- 3 Aby wyjść z tej sekwencji, naciśnij **REPEAT A-B**.

## Operacje odtwarzania wideo (DVD/VCD/SVCD)

### Używanie menu płyty

Zależnie od płyty, menu pojawi się na ekranie TV po włożeniu płyty.

### ■ Aby wybrać funkcję lub opcję odtwarzania

Użyj ◀/▶/▲/▼ lub przycisków numerycznych (0-9), po czym naciśnij **ENTER**, aby zacząć odtwarzanie.

### ■ Aby wejść lub wyjść z menu

Naciśnij **MENU**.

## Odtwarzanie w ruchu zwolnionym

Można odtwarzać wideo w zwolnionym tempie.

- 1 Podczas odtwarzania naciśnij ▲ dla zwolnionego ruchu w tył lub ▼ dla zwolnionego ruchu w przód.
- 2 W trakcie zwolnionego ruchu naciśnij kilkakrotnie ▲/▼, aby wybrać żądaną prędkość.
- 3 Aby wrócić do normalnego odtwarzania, naciśnij ▶/II.

### Uwaga

Dla płyt VCD i SVCD, zwolniony ruch w odwrotną stronę nie jest dostępny.

## Przybliżanie/oddalanie obrazu

Można powiększyć lub zmniejszyć obraz na ekranie TV i przesuwać powiększony obraz.

- 1 Podczas odtwarzania naciśnij kilkakrotnie **ZOOM**, aby wyświetlić obraz w różnej skali.
  - Użyj ◀/▶/▲/▼ aby przesuwać powiększony obraz.
  - Odtwarzanie jest kontynuowane.
- 2 Naciśnij kilkakrotnie **ZOOM** aby wrócić do oryginalnego rozmiaru.

## Powrót do odtwarzania od ostatniego punktu zatrzymania

Można wrócić do odtwarzania ostatnich dziesięciu płyt, nawet jeśli płyty były wyjęte lub urządzenie było nastawione na tryb gotowości.

- 1 Włóż jedną z ostatnich 10 płyt.  
→ “CZEKAJ” pojawi się na ekranie TV.
- 2 Naciśnij ►/|| gdy “CZEKAJ” jest wyświetlane na ekranie.  
→ “WZNÓW ODTWARZ.” pojawi się na ekranie TV i płyta zacznie być odtwarzana od ostatniego punktu.

## ■ Aby anulować tryb powrotu do odtwarzania

Gdy odtwarzanie jest zatrzymane, naciśnij ponownie ■.

### Uwaga

Dla formatu DVD VR powrót do odtwarzania nie jest dostępny.

## Używanie wyświetlenia na ekranie (OSD)

Menu OSD pokazuje informacje o odtwarzaniu płyty (np. numer tytułu lub rozdziału, wykorzystany czas odtwarzania lub język audio/napisów). Pewna liczba operacji jest możliwa bez przerywania odtwarzania płyty.

- 1 Podczas odtwarzania naciśnij **ON SCREEN**.  
→ Lista dostępnych informacji o płycie pojawi się na ekranie TV.

### DVD

MENU	
TYTUŁ	02/14
ROZDZ.	02/14
DŹYWIĘK	5.1K
NAPISY	ENG
SZYBK. 16	III
TYT. OD POCZ 0:02:25	

### VCD/SVCD

MENU	
SCIEŻ	02/14
CZAS PŁ	0:49:17
CZAS SCIE	0:03:43
POWTARZANIE	WYŁ
SZYBK. 16	III
CZAS DO KOŃCA 0:02:25	

- 2 Naciśnij ▲/▼, aby przewinąć informacje, po czym naciśnij **ENTER**, aby uzyskać dostęp do wybranej opcji.
- 3 Użyj **przycisków numerycznych (0-9)**, aby wprowadzić numer/czas lub naciśnij ▲/▼, aby wybrać, po czym naciśnij **ENTER**.  
→ Odtwarzanie zmienia się na wybrany czas/tytuł/rozdział/ścieżkę.

## ■ Zmiana Tytułu/Rozdziału/Ścieżki (DVD/VCD)

- 1 Naciśnij ▲/▼ aby wybrać [TYTUŁ], [ROZDZ.] (DVD) lub [SCIEŻ] (VCD).
- 2 Naciśnij **ENTER**.
- 3 Wybierz numer tytułu, rozdziału lub ścieżki, używając **przycisków numerycznych (0-9)**.

## ■ Przeszukiwanie czasu (DVD/VCD)

- 1 Naciśnij ▲/▼, aby wybrać [CZAS TT]/[CZAS RD] (DVD) lub [CZAS PŁ]/[CZAS SCIE] (VCD).
  - [CZAS TT] oznacza całkowity czas bieżącego tytułu, a [CZAS RD] oznacza całkowity czas bieżącego rozdziału.
- 2 Naciśnij **ENTER**.
- 3 Wprowadź godzinę, minuty i sekundy od lewej do prawej, używając **przycisków numerycznych (0-9)** (np. 0:34:27).

## ■ Zmiana audio/napisów/kąta (DVD)

Możesz zmienić [DŹYWIĘK], [NAPISY] lub [KĄT], jeżeli te funkcje są dostępne na odtwarzanej płycie.

- 1 Naciśnij ▲/▼ aby wybrać [DŹYWIĘK], [NAPISY] lub [KĄT].
- 2 Naciśnij **ENTER**.

# Operacje odtwarzania

## 3 Dla audio i napisów:

Naciśnij **▲/▼**, aby podświetlić wybór, po czym naciśnij **ENTER**.

Dla Kąta:

Wybierz kąt używając **przycisków numerycznych (0-9)**.

## ■ Powtórzenie/Przeszukiwanie czasu (DVD/VCD)

1 Naciśnij **▲/▼** aby wybrać [POWTARZANIE] lub [CZAS WYŚ.].

2 Naciśnij **ENTER**.

3 Naciśnij **▲/▼**, aby podświetlić wybór, po czym naciśnij **ENTER**.

## ■ Wyświetlenie czasu (CD)

Za każdym naciśnięciem **ON SCREEN**, wyświetlenie czasu zmieni się następująco.

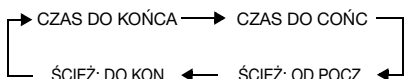

### Uwaga

Zależnie od płyty, menu ekranowe może nie zostać wyświetlone, nawet jeśli naciśniesz **ON SCREEN**.

## Specjalne funkcje DVD

### Odtwarzanie tytułami

1 Naciśnij **MENU**.

→ Menu tytułów płyty pojawi się na ekranie TV.

2 Użyj **◀/▶/▲/▼** lub **przycisków numerycznych (0-9)**, aby wybrać opcję odtwarzania.

3 Naciśnij **ENTER**.

### Wybieranie języka audio/formatu oraz języka napisów

#### ■ Aby wybrać język audio/format

Naciśnij kilkakrotnie **AUDIO**, aby wybrać język audio i/lub format.

#### ■ Aby wybrać język napisów

Naciśnij kilkakrotnie **SUBTITLE**, aby wybrać język napisów.

## Specjalne funkcje VCD/SVCD

### Używanie menu sterowania odtwarzaniem (PBC)

Dla VCD z funkcją sterowania odtwarzaniem (PBC) (tylko wersja 2.0)

1 Naciśnij **MENU** aby przełączyć między “PBC WŁ.” i “PBC WYŁ.”.

→ Gdy wybierzesz “PBC WŁ.”, menu płyty (jeśli dostępne) pojawi się na ekranie TV.

2 Użyj lub przycisków **numerycznych (0-9)**, aby wybrać opcję odtwarzania.

- Naciśnij **◀◀/▶▶**, aby przejść do poprzedniej/następnej strony (jeśli dostępna).

3 Podczas odtwarzania naciśnij **TOP MENU/RETURN** aby wrócić do ekranu menu.

#### ■ Aby pominąć menu indeksu i odtworzyć płytę od początku

Naciśnij **MENU**, aby wyłączyć funkcję PBC.

## Odtwarzanie płyt z danymi (MP3/WMA/WMV/JPEG/DivX®)

- 1 Włóż płytę z danymi.
    - Czas odczytu płyty może przekroczyć 30 sekund ze względu na złożoność katalogu głównego/konfiguracji plików.
- Menu płyty z danymi pojawi się na ekranie TV.

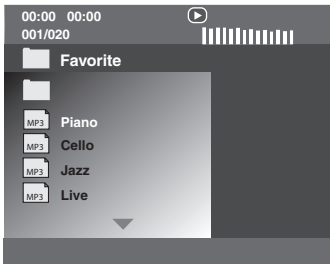

- 2 Odtwarzanie zaczyna się automatycznie. Jeśli nie, naciśnij ►/II.
- 3 Nacisnąć ◀◀/▶▶, aby wybrać inną ścieżkę/plik w bieżącym katalogu.

### Uwagi

- W wypadku JPEG niektóre pliki mogą nie zostać prawidłowo wyświetlone, zależnie od formatu obrazu.
- Może nie być możliwe odtwarzanie niektórych płyt MP3/WMA/WMV/JPEG/DivX® ze względu na konfigurację i charakterystykę płyty lub warunki nagrywania.
- Obrazy HD JPEG mogą nie być prawidłowo wyświetlane, gdy wyświetlany jest pierwszy obraz lub gdy płyta jest wyrzucona. Szczegółowe informacje o HD JPEG, zobacz "JPEG WYS. ROZDZ." na stronie 37.
- Zależnie od rozmiaru obrazu, obrazy HD JPEG mogą wydawać się mniejsze.

## Wybieranie katalogu i ścieżki/pliku

- 1 Naciśnij ▲/▼, aby wybrać katalog, po czym naciśnij **ENTER**, aby go otworzyć.
- 2 Naciśnij ▲/▼, aby wybrać ścieżkę/plik.
- 3 Naciśnij **ENTER**.
  - Odtwarzanie zacznie się od wybranego pliku do końca katalogu.

## Specjalne funkcje płyty ze zdjęciami

- 1 Włóż płytę ze zdjęciami (JPEG, KODAK Picture CD lub FUJICOLOR CD).
  - Dla JPEG, menu zdjęć pojawi się na ekranie TV.
  - Dla płyt KODAK Picture CD i FUJICOLOR CD zacznie się pokazywać slajdów.

### ■ Dla JPEG

- 2 Naciśnij ►/II aby rozpocząć pokaz slajdów.

## Używanie poprzedniej funkcji

Ta funkcja wyświetla zawartość bieżącego katalogu lub całej płyty.

- 1 Podczas odtwarzania naciśnij ■.
  - 12 obrazów-miniaturek pojawi się na ekranie TV.

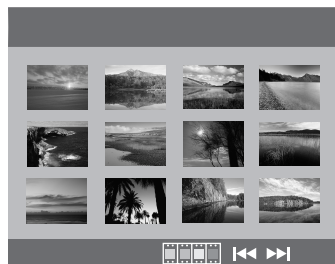

- 2 Naciśnij ◀◀/▶▶, aby wyświetlić inne miniaturki na poprzedniej/następnej stronie.

# Operacje odtwarzania

- 3 Użyj ◀/▶/▲/▼, aby podświetlić jedną z miniatur, po czym naciśnij **ENTER**, aby zacząć odtwarzanie.

LUB

Przesuń kursor, aby podświetlić  na dole strony, po czym naciśnij **ENTER**, aby zacząć odtwarzanie od pierwszej miniaturki na bieżącej stronie.

## ■ Dla JPEG

- 4 Naciśnij **MENU**, aby wrócić do menu płyty z danymi.

## Przybliżanie/oddalanie obrazu

- 1 Podczas odtwarzania naciśnij kilkakrotnie **ZOOM**, aby wyświetlić obraz w różnej skali.
- 2 Użyj ◀/▶/▲/▼ aby przesuwać powiększony obraz.

## Odtwarzanie z wieloma kątami

Podczas odtwarzania naciśnij ◀/▶/▲/▼, aby odwrócić obraz na ekranie TV.

◀: obraca obraz przeciwnie do ruchu wskazówek zegara

▶: obraca obraz zgodnie z ruchem wskazówek zegara

▲: obraca obraz pionowo

▼: obraca obraz poziomo

## Jednoczesne odtwarzanie muzyki MP3 i obrazów JPEG

- 1 Włóż płytę, która zawiera zarówno muzykę MP3, jak i dane graficzne JPEG.  
→ Menu płyty pojawi się na ekranie TV.
- 2 Wybierz ścieżkę muzyczną MP3.

- 3 Podczas odtwarzania muzyki MP3 wybierz plik graficzny JPEG na ekranie TV i naciśnij **ENTER**.

→ Pliki z obrazami są odtwarzane jeden po drugim, aż do końca zawartości katalogu.

- 4 Aby wyjść z jednoczesnego odtwarzania, naciśnij **MENU**, a następnie naciśnij ■.

## Uwagi

- Niektóre pliki nie mogą być odtwarzane prawidłowo ze względu na charakterystykę płyty lub warunki nagrywania.
- Ta funkcja nie jest dostępna, gdy [JPEG WYS. ROZDZ.] jest nastawione na [WŁ] (zobacz strona 37).

## Specjalne funkcje DivX®

Tylko dla plików DivX® zawierających funkcje DMF (DivX® Media Format)

## Używanie interaktywnego menu

- 1 Włóż płytę i następnie wybierz plik.  
→ Interaktywne menu pojawi się na ekranie TV.
  - 2 Użyj ◀/▶/▲/▼ aby wybrać rozdział.
  - 3 Naciśnij **ENTER** lub ▶/|| aby zacząć odtwarzanie wybranego rozdziału.
- **Aby uzyskać dostęp do interaktywnego menu**  
Podczas odtwarzania naciśnij **MENU**.
  - **Aby powrócić do ekranu menu płyty z danymi**  
Gdy jest wyświetlane interaktywne menu, naciśnij ■.

## Wybieranie języka audio/napisów

### ■ Aby wybrać język audio

Podczas odtwarzania naciśnij **AUDIO**, aby przełączyć język audio nagrany w zawartości płyty.



## ■ Aby wybrać język napisów

Podczas odtwarzania naciśnij **SUBTITLE**, aby przełączyć lub włączyć/wyłączyć język napisów nagrany w zawartości płyty.



- Informacje o zewnętrznych plikach z napisami, zobacz “Wybieranie grupy napisów zewnętrznych DivX® (z wyjątkiem modelu koreańskiego)” na stronie 38.
- Dla zewnętrznych plików z napisami następujące rozszerzenia formatów plików z napisami są obsługiwane (zauważ, że te pliki nie ukazują się w menu płyty): .srt, .sub, .ssa, .smi
- Nazwa pliku dla pliku filmowego musi być powtórzone na początku nazwy pliku dla zewnętrznego pliku z napisami.
- Dla modelu koreańskiego dostępne są zewnętrzne pliki z napisami koreańskimi i angielskimi.

### Uwagi

- Niektóre zewnętrzne pliki z napisami mogą być wyświetlane nieprawidłowo lub w ogóle nie wyświetlane.
- Niektóre płyty nie mogą być odtwarzane ze względu na charakterystykę płyty lub warunki nagrywania.
- Liczba zewnętrznych plików z napisami, które mogą być przełączane dla tego samego filmu jest ograniczona do maksymalnie 10.

## Używanie urządzenia USB

Można odtwarzać pliki MP3, WMA, WMV, JPEG i DivX®, zapisane na obsługiwanym urządzeniu USB.

### Obsługiwane urządzenia USB

Niniejsze urządzenie obsługuje urządzenia USB pamięci masowej, używające formatu FAT16 lub FAT32. Obsługiwane urządzenia to urządzenia pen drive, czytniki kart i przenośne odtwarzacze audio.

### Uwagi

- Niektóre urządzenia mogą nie działać prawidłowo.
- Jeżeli na ekranie TV pojawi się “Urząd. nie jest obsługiwane.” gdy podłączysz urządzenie USB, wykonaj poniższą procedurę.
  - Nastaw niniejsze urządzenie na tryb gotowości, po czym włącz je ponownie.
  - Odłącz urządzenie, gdy niniejsze urządzenie jest w trybie gotowości, po czym podłącz je z powrotem i włącz niniejsze urządzenie.
  - Podłącz zasilacz sieciowy, jeśli został dostarczony razem z urządzeniem.
- Jeżeli pojawi się “Urząd. nie jest obsługiwane.”, nawet gdy wykonasz tę procedurę, urządzenie nie może być używane z tym urządzeniem.
- Jeżeli na ekranie TV pojawi się “Bieżąca ochrona USB uruchom. Urząd. nie jest obsługiwane.”, urządzenie nie może być używane z tym urządzeniem, ponieważ pobór energii urządzenia jest za wysoki.
- Niniejsze urządzenie nie może odczytywać jednocześnie więcej niż z dwóch szczelin czytników kart, chociaż może rozpoznać do sześciu szczelin. Pierwsza szczelina ma pierwszeństwo.
- Nie podłączaj urządzeń innych niż urządzenia klasy pamięci masowej USB: Ładowarki USB, huby USB, komputery, itp.
- Niniejsze urządzenie nie współpracuje z dyskami HDD.

## Odtwarzanie plików danych

- 1 Podłącz urządzenie USB do portu USB tego urządzenia (zobacz “Port USB” na stronie 12).
  - “Naciś. USB, aby przejść do urządz.” pojawi się na ekranie TV.
- 2 Naciśnij **USB**.
  - Czas odczytu może przekroczyć 30 sekund ze względu na liczbę plików/folderów.
  - Menu pliku pojawi się na ekranie TV.
- 3 Wykonaj procedurę z “Odtwarzanie płyt z danymi (MP3/WMA/WMV/JPEG/DivX®)” na stronie 21.

# Operacje odtwarzania

---

## ■ Aby wyjść z trybu USB

Naciśnij **■**, aby zatrzymać odtwarzanie, po czym naciśnij **USB**.

→ Niniejsze urządzenie jest nastawione na tryb płyty.

## ■ Aby odłączyć urządzenie USB

Po wyjściu z trybu USB odłącz urządzenie USB od tego urządzenia.

### **Uwagi**

- Yamaha i dostawcy nie ponoszą odpowiedzialności za utratę danych zapisanych na urządzeniach USB podłączonych do niniejszego urządzenia. W ramach podejmowanych środków ostrożności rekomendowane jest wykonanie kopii zapasowych.
- Nie można uzyskać dostępu do trybu USB, jeśli na ekranie TV wyświetlane jest "CZEKAJ".
- Jeżeli odłączysz urządzenie USB lub otworzysz tacę płyty niniejszego urządzenia, tryb odtwarzania zostanie automatycznie przełączony na tryb płyty.
- Niniejsze urządzenie może wyświetlić do 648 plików. Jeżeli jednak niektóre pliki nie są odtwarzalne na niniejszym urządzeniu, wyświetlonych zostanie mniej niż 648 plików.
- Jeżeli urządzenie USB jest podzielone na partycje, tylko pierwsza partycja zostanie wyświetlona.
- Niniejsze urządzenie może odtwarzać pliki o rozmiarze 4 GB lub mniejszym.

## Przegląd menu

Opcje/parametry podane wytłuszczonym drukiem na liście poniżej są domyślnymi nastawieniami. Opcje menu, opcje ustawień i nastawienia domyślne mogą ulec zmianie zależnie od modelu.

Strona ustawień	Pozycja menu	Nastawiana pozycja/Sub-menu	Nastawiana pozycja/Parametr	Strona
STRONA USTAWIEŃ OGÓLNYCH	BLOKADA PŁYTY	ZABLOKUJ, <b>ODBLOKUJ</b>		28
	NAGRYWANIE MP3	(Wyświetlony jest ekran potwierdzenia.)		28
	PROGRAM	(MENU WEJŚĆ jest wyświetlone)		30
	WYM. OBRAZU	<b>100%</b> , 70%, 40%		30
	JĘZYK MENU	(Zobacz "Opcje ustawień JĘZYK MENU" na stronie 26)		30
	WYGASZACZ	<b>WŁ.</b> , WYŁ		31
	ZASYPIANIE	30, 60, 90, 120, 150 MIN, <b>WYŁ</b>		31
	KOD WYPOŻ. DIVX(R)	(Wyświetlony jest kod rejestracji DivX®)		31
STRONA USTAWIEŃ DZWIĘKU	WYJŚ. ANALOG.	<b>STEREO</b> , LT/RT		31
	DIGITAL AUDIO	WYJŚ. CYFROWE	WYŁ, <b>WSZYSTKIE</b> , TYLKO PCM	32
		WYJŚCIE LPCM	<b>48KHz</b> , 96KHz	32
	HDMI AUDIO	<b>WŁ.</b> , WYŁ		32
	TRYB NOCNY	WŁ, <b>WYŁ</b>		33
STRONA USTAWIEŃ OBRAZU	SYSTEM TV	<b>PAL</b> (Modele dla Europy, Rosji, Australii i Azji), <b>NTSC</b> (Modele dla USA, Kanady, Ameryki Centralnej i Południowej i Korei), UNIWERSALNY		33
	RODZAJ TV	4:3 PANORAMA, 4:3 SKRZ. POCZ., <b>16:9</b>		33
	PROGRESYWNE	<b>WYŁ</b> , WŁ		34
	USTAW. KOLORÓW	<b>STANDARD</b> , JASNY, STONOWANY		34
		WŁASNE (JASNY)	-20 do +20 ( <b>0</b> )	34
		(KONTRAST)	-16 do +16 ( <b>0</b> )	
		(ODCIEŃ)	-9 do +9 ( <b>0</b> )	
		(KOLOR)	-9 do +9 ( <b>0</b> )	
	POZIOM CZERNI	<b>WŁ.</b> , WYŁ		35
	NAPISY	<b>WŁ</b> (Modele dla USA i Kanady), <b>WYŁ</b> (Inne modele)		35
	WYJŚCIE WIDEO (Tylko modele europejskie i rosyjskie)	YUV, <b>RGB</b>		36
USTAWIENIA HDMI	FORMAT PANORAMICZ	SUPERSZEROKI, 4:3 PILLAR BOX, <b>WYŁ</b>	36	
	HDMI-WIDEO	480P, 576P, 720P, 1080I, 1080P, <b>AUTO</b>	36	
	JPEG WYS. ROZDZ.	WŁ, <b>WYŁ</b>	37	

# Menu nastawień

Strona nastawień	Pozycja menu	Nastawiana pozycja/Sub-menu	Nastawiana pozycja/Parametr	Strona
STRONA PREFERENCJI	DŹYWIĘK	<b>ANGIELSKI</b> (Modele dla Europy, USA, Kanady, Ameryki Centralnej i Południowej, Australii i Azji), <b>ROSYJSKI</b> (Model rosyjski), <b>KOREAŃSKI</b> (Model koreański), itp.		37
	NAPISY	<b>WYŁ</b> (Modele dla Europy, USA, Kanady, Ameryki Centralnej i Południowej, Australii i Azji), <b>ROSYJSKI</b> (Model rosyjski), <b>KOREAŃSKI</b> (Model koreański), itp.		37
	MENU PŁYTY	<b>ANGIELSKI</b> (Modele dla Europy, USA, Kanady, Ameryki Centralnej i Południowej, Australii i Azji), <b>ROSYJSKI</b> (Model rosyjski), <b>KOREAŃSKI</b> (Model koreański), itp.		37
	ZAB. RODIC	1 DZIECI, 2 G, 3 PG, 4 PG 13, 5 PGR, 6 R, 7 NC17, <b>8 OD 18 L</b>		37
	LISTA VR	<b>LISTA ORYGINALNA</b> , LISTA ODTWARZ.		38
	NAWIG DATA DISC	<b>BEZ MENU, Z MENU</b>		38
	NAPISY DIVX (z wyjątkiem modelu koreańskiego)	<b>GRUPA1</b> , GRUPA2, GRUPA3, GRUPA4, GRUPA5		38
	PBC	<b>WŁ, WYŁ</b>		39
	AUTOM. STAN GOTOW.	<b>WŁ, WYŁ</b>		39
	HASŁO	ZMIEŃ		40
DOMYŚLNE	PRZYWRÓĆ		40	

## ■ Opcje nastawień JĘZYK MENU

Model	Opcja nastawienia
Europa	<b>ENGLISH, DANSK, DEUTSCH, ESPANOL, FRANÇAIS, ITALIANO, NEDERLANDS, NORSK, POLSKI, PORTUGUÊS, РУССКИЙ, SVENSKA, TÜRKÇE</b>
Rosja	<b>ENGLISH, DANSK, DEUTSCH, ESPANOL, FRANÇAIS, ITALIANO, NEDERLANDS, NORSK, POLSKI, PORTUGUÊS, РУССКИЙ, SVENSKA, TÜRKÇE</b>
U.S.A., Kanada	<b>ENGLISH, FRANÇAIS, ESPANOL</b>
Australia	<b>ENGLISH, FRANÇAIS, ESPANOL</b>
Ameryka Centralna i Południowa	<b>ENGLISH, ESPANOL, PORTUGUÊS</b>
Azja	<b>ENGLISH, 中文</b>
Korea	<b>한국어, ENGLISH</b>

## Używanie menu ustawień

Nastawienia są wykonywane na odbiorniku TV, umożliwiając dostosowanie tego urządzenia do własnych wymagań. Wykonaj poniższe procedury, aby rozpocząć operacje menu ustawień.



- Aby powrócić do poprzedniego menu, naciśnij **◀**.
- Menu ekranowe pokazane w tej części są przykładami z modelu europejskiego. Opcje menu, opcje nastawień i nastawienie domyślne mogą ulec zmianie zależnie od modelu.
- Jeżeli wybrane nastawienia są niewłaściwe, możesz przywrócić wszystkie nastawienia do początkowych nastawień fabrycznych (zobacz "Resetowanie systemu" na stronie 40).
- Szczegółowe informacje o konkretnych operacjach menu znajdziesz na następnych stronach.

### 1 Naciśnij **SET UP**.

→ Strona nastawień i pozycje menu pojawiają się na ekranie TV.



### 2 Naciśnij **◀ / ▶**, aby wybrać żądaną stronę nastawień.

### 3 Naciśnij **▲/▼**, aby podświetlić żądaną pozycję menu.

→ Pojawia się pozycje menu i nastawiane pozycje.



\*: [WYJŚCIE WIDEO] dotyczy tylko modeli europejskich i rosyjskich.

→ Jeżeli nie pojawiają się opcje nastawień, wybrana pozycja menu posiada sub-menu. W takim wypadku naciśnij **ENTER** i powtórz krok 3.

### 4 Naciśnij **▶**.

### 5 Naciśnij **▲/▼**, aby wybrać żądaną pozycję nastawień i naciśnij **ENTER**.

→ Jeżeli pojawi się parametr, naciśnij **◀ / ▶**, aby wyregulować nastawienie, po czym naciśnij **ENTER**.

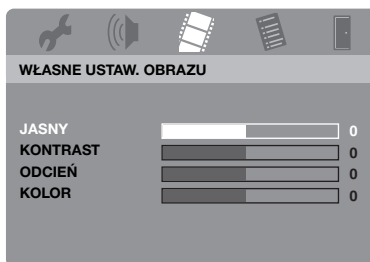

### 6 Naciśnij **SET UP**, aby opuścić menu.

## Menu ogólnych ustawień



### Blokada/Odblokowanie płyty do oglądania

Nie wszystkie płyty są klasyfikowane lub kodowane przez producenta. Możesz zapobiec odtwarzaniu określonej płyty przez blokadę płyty. Na tym urządzeniu możesz zablokować maksymalnie 40 płyt.

- Wybierz [BLOKADA PŁYTY] w “STRONA USTAWIENÍ OGÓLNYCH”.

#### **ZABLOKUJ**

Wybierz to, aby zablokować odtwarzanie bieżącej płyty. Dalszy dostęp do zablokowanej płyty wymaga hasła złożonego z sześciu znaków. Domyślne hasło to “000 000” (zobacz “Zmiana hasła” na stronie 40).

#### **ODBLOKUJ**

Wybierz to, aby odblokować i umożliwić odtwarzanie w przyszłości.

### Nagrywanie ścieżek CD na urządzeniu USB

Możesz nagrać ścieżki CD na urządzenie USB podłączone do tego urządzenia. Ścieżki są nagrywane w formacie MP3.

#### **Uwagi**

- Pliki MP3 utworzone za pomocą tego urządzenia są przeznaczone wyłącznie do twojego prywatnego użytku. Nieupoważnione użycie nagrań objętych prawami autorskimi może być naruszeniem praw autorskich.
- Yamaha i dostawcy nie ponoszą odpowiedzialności za utratę danych zapisanych na urządzeniach USB podłączonych do niniejszego urządzenia. W ramach podejmowanych środków ostrożności rekomendowane jest wykonanie kopii zapasowych.
- Nie jest gwarantowane działanie płyt niezgodnych ze standardem CDDA.
- Nie jest możliwe nagrywanie na chronionych przed kopiowaniem płytach muzycznych niezgodnych ze standardem CDDA.
- Nie jest możliwe nagrywanie ścieżek chronionych przez SCMS (Serial Copy Management System).
- Jeżeli na ekranie TV pojawi się “Bieżąca ochrona USB uruchom. Urządź. nie jest obsługiwane.”, urządzenie nie może być używane z tym urządzeniem, ponieważ pobór energii urządzenia jest za wysoki.
- “Urządź. nie jest obsługiwane.” lub “Bieżąca ochrona USB uruchom. Urządź. nie jest obsługiwane.” pojawi się na ekranie TV gdy podłączysz urządzenie USB, to urządzenie nie współpracuje z urządzeniem USB. W takim wypadku użyj innego urządzenia USB.
- Podczas nagrywania nie odłączaj urządzenia USB ani nie nastawiaj tego urządzenia na tryb gotowości.



Urządzenia USB obsługiwane przez ten system, zobacz “Obsługiwane urządzenia USB” na stronie 23.

- 1 Podłącz urządzenie USB do portu USB tego urządzenia (zobacz “Port USB” na stronie 12).
- 2 Włóż muzyczną płytę CD (zobacz “Podstawowe operacje” na stronie 17).
- 3 W “STRONA USTAWIENÍ OGÓLNYCH”, naciśnij ▲/▼, aby podświetlić [NAGRYWANIE MP3], po czym naciśnij ►, aby wybrać [USTAWIENIA].
- 4 Naciśnij **ENTER**.

- 5 W “NAGRYWANIE MP3” naciśnij ▲/▼, aby podświetlić [SZYBKOŚĆ], po czym kilkakrotnie naciśnij **ENTER**, aby wybrać żądane nastawienie.

NAGRYWANIE MP3			
OPCJA		ŚCIEŻKA	
SZYBKOŚĆ	Zwykły	Track 01	03:34
Przepustowość	128 kbps	Track 02	06:42
		Track 03	03:42
		Track 04	03:09
		Track 05	02:50
		Track 06	00:34
		Track 07	05:15
<b>PODSUMOWANIE</b>			
Wybrano	0		
CAŁKOWITY CZAS	00:00		
Start	Zakończ	Zaz. wsz.	Odnacz. wsz.

## Zwykły

Wybierz to nastawienie, aby nagrywać z normalną prędkością.

## Szybkie

Wybierz to nastawienie, aby nagrywać z prędkością około 2x.



Gdy wybierzesz [Zwykły], możesz słuchać odtwarzania w trakcie nagrywania.

- 6 Naciśnij ▲/▼ aby podświetlić [Przepustowość], po czym kilkakrotnie naciśnij **ENTER**, aby wybrać żądaną przepływność bitów.

## 96 kbps, 128 kbps, 192 kbps, 256 kbps, 320 kbps

Wybierz przepływność bitów dla danych muzycznych.



Generalnie, im wyższa przepływność bitów, tym lepsza jakość dźwięku. Tym niemniej wyższa przepływność bitów używa więcej miejsca na urządzeniu.

- 7 Naciśnij ►.

- 8 Naciśnij ▲/▼, aby podświetlić żądaną ścieżkę w “ŚCIEŻKA”, po czym naciśnij **ENTER**. Powtórz ten krok jeśli potrzeba, aby wybrać inne ścieżki.

→ Liczba wybranych ścieżek i całkowity czas są pokazane w “PODSUMOWANIE”.

- Ścieżki mogą być wyświetlane nie tylko na jednej stronie w “ŚCIEŻKA”. W takim wypadku naciśnij ▲/▼, aby wybrać ▼ lub ▲, po czym naciśnij **ENTER**, aby przewijać strony.
- Możesz także wybrać wszystkie ścieżki lub anulować wybór, wybierając [Zaz. wsz.] lub [Odnacz. wsz.].

- 9 Naciśnij ◀, aby wrócić do [SZYBKOŚĆ].

- 10 Naciśnij ▲/▼, aby podświetlić [Start] i naciśnij **ENTER**.

- Aby anulować nagrywanie, podświetl [ANULUJ], po czym naciśnij **ENTER**.

## Uwagi

- Nie można rozpocząć nagrywania w następujących warunkach:
  - podłączone urządzenie USB nie jest obsługiwane
  - urządzenie USB nie jest podłączone
  - gdy “Bieżąca ochrona USB uruchom. Urząd. nie jest obsługiwane.” pojawi się na ekranie TV
- Podczas nagrywania nie naciskaj żadnych przycisków oprócz **ENTER**.

- 11 Gdy nagrywanie jest zakończone, naciśnij ◀/▶/▲/▼, aby podświetlić [Zakończ], po czym naciśnij **ENTER**, aby opuścić menu “NAGRYWANIE MP3”.



Utworzony plik jest nazwany “TRACKxxx”. W “xxx”, wstawiane są kolejno liczby od 001 do 999.

# Menu ustawień

## Uwaga

Nie można edytować plików na urządzeniu USB podłączonym do tego urządzenia, używając tego urządzenia (na przykład kasowanie plików lub zmiana ich nazwy).

## Programowanie ściezek płyty (z wyjątkiem MP3/WMA/WMV/JPEG/DivX®)

Możesz odtworzyć zawartość płyty w żądanej kolejności, programując ścieżki przeznaczone do odtworzenia. Możesz zapisać w pamięci do 20 ścieżek na płycie, dla maksymalnie dziesięciu płyt.

1 W "STRONA USTAWIENÍ OGÓLNYCH", naciśnij ▲/▼, aby podświetlić [PROGRAM], po czym naciśnij ►, aby wybrać [MENU WEJŚĆ].

2 Naciśnij **ENTER**.

→ Menu wpisywania pojawi się na ekranie TV.

PROGR: SCIEŻ (01-17)



## ■ Aby wpisać ulubione ścieżki/rozdziały

3 Użyj **przycisków numerycznych (0-9)**, aby wpisać ważny numer ścieżki/rozdziału.

4 Użyj ◀/▶/▲/▼, aby przesunąć kursor na następną pozycję.

- Jeżeli numer ścieżki/rozdziału wynosi ponad dziesięć, naciśnij ►► aby przejść do następnej strony i kontynuuj programowanie.

LUB

- Użyj ◀/▶/▲/▼, aby podświetlić [NAST] w menu programu i naciśnij **ENTER**.

5 Powtórz kroki 3-4 aby wpisać numer innej ścieżki/rozdziału.

## ■ Aby usunąć ścieżkę

6 Użyj ◀/▶/▲/▼, aby wybrać ścieżkę, którą chcesz usunąć.

7 Naciśnij **ENTER** aby usunąć tę ścieżkę z menu programu.

## ■ Aby rozpocząć odtwarzanie programu

8 Użyj ◀/▶/▲/▼, aby podświetlić [POCZĄTEK] w menu programu i naciśnij **ENTER**.

→ Odtwarzanie zaczyna się dla wybranych ścieżek w zaprogramowanej kolejności.

## ■ Aby wyjść z odtwarzania programu

9 Użyj ◀/▶/▲/▼, aby podświetlić [ZAKOŃCZ] w menu programu i naciśnij **ENTER**.

## Przyciemnianie wyświetlenia na przednim panelu

Możesz wybrać różny poziom jasności dla wyświetlenia na przednim panelu.

- Wybierz [WYM. OBRAZU] w "STRONA USTAWIENÍ OGÓLNYCH":

### 100%

Wybierz to dla pełnej jasności.

### 70%

Wybierz to dla pełnej jasności.

### 40%

Wybierz to dla przyciemnienia wyświetlenia.

## Język OSD

To menu zawiera różne opcje języka wyświetleń na ekranie (OSD).

Szczegółowe informacje, zobacz

"Nastawienie języka OSD" na stronie 15.



## Ustawienie wygaszacza ekranu

Ta funkcja jest używana do włączania lub wyłączania wygaszacza ekranu.

- Wybierz [WYGASZACZ] w “STRONA USTAWIENÍ OGÓLNYCH”.

### **WŁ**

Wybierz to, aby wyłączyć ekran TV, gdy odtwarzanie płyty jest zatrzymane lub w trybie pauzy przez ponad 15 minut.

### **WYŁ**

Wybierz to, aby wyłączyć funkcję wygaszacza ekranu.

## Nastawienie Nocnego programatora

Ta funkcja automatycznie nastawia urządzenie na tryb gotowości po upływie określonego czasu.

- Wybierz [ZASYPIANIE] w “STRONA USTAWIENÍ OGÓLNYCH”.

### **30 MIN, 60 MIN, 90 MIN, 120 MIN, 150 MIN**

Wybierz jedną z nich, aby nastawić funkcję Nocnego programatora.

### **WYŁ**

Wybierz to, aby anulować funkcję Nocnego programatora.



Nastawienie Nocnego programatora może także zostać wyłączone, gdy to urządzenie zostanie nastawione na tryb gotowości.

## Wyświetlanie kodu rejestracji DivX® VOD

Yamaha udostępniła Użytkownikowi kod rejestracji DivX® VOD (Video On Demand), który umożliwia wypożyczanie i zakup wideo przy użyciu serwisu DivX® VOD. Aby uzyskać więcej informacji, odwiedź <https://vod.divx.com/>.

- W “STRONA USTAWIENÍ OGÓLNYCH”, naciśnij ▲/▼, aby podświetlić [KOD WYPOŻ. DIVX(R)], po czym naciśnij ►.  
→ Pojawi się kod rejestracji.

- Naciśnij **ENTER** aby wyjść.



Aby nabyć lub wypożyczyć programy wideo za pomocą usługi DivX® VOD na <https://vod.divx.com/>, użyj kodu rejestracji i pobierz wideo na płytę CD-R, aby je odtworzyć na tym urządzeniu.

### **Uwagi**

- Wszystkie wideo pobrane z DivX® VOD mogą być odtwarzane tylko na tym urządzeniu.
- Dla DivX® funkcja przeszukiwania czasu nie jest dostępna.

## Menu ustawień audio

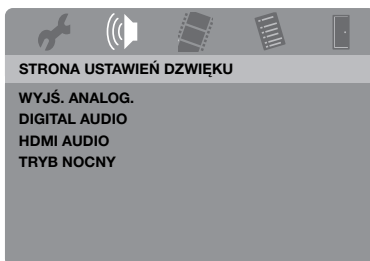

## Nastawienie wyjścia analogowego

Nastaw wyjście analogowe, aby dopasować do możliwości odtwarzania tego urządzenia.

- Wybierz [WYJŚ. ANALOG.] w “STRONA USTAWIENÍ DZWIĘKU”.

### **STEREO**

Wybierz to, aby zmienić wyjście z kanałów na stereofoniczne, które wyprowadza dźwięk tylko z dwóch przednich kolumn głośnikowych.

### **LT/RT**

Wybierz to, jeśli urządzenie jest podłączone do dekodera Dolby Pro Logic.

# Menu nastawień

## Nastawienie wyjścia cyfrowego

Opcje [DIGITAL AUDIO] są następujące: [WYJŚ. CYFROWE] i [WYJŚCIE LPCM].

- 1 W “STRONA USTAWIEN DZWIĘKU”, naciśnij ▲/▼, aby podświetlić [DIGITAL AUDIO], po czym naciśnij ►.
- 2 Naciśnij ▲/▼, aby podświetlić opcję.
- 3 Naciśnij ►.

### WYJŚ. CYFROWE

Nastaw wyjście cyfrowe zgodnie z podłączeniem opcjonalnego komponentu audio.

#### **WYŁ**

Wybierz to, aby wyłączyć wyjście cyfrowe.

#### **WSZYSTKIE**

Wybierz to, jeśli złącze cyfrowego wyjścia audio jest podłączone do wielokanałowego dekodera/receivera.

#### **TYLKO PCM**

Wybierz to tylko wtedy, gdy receiver nie może rozkodować wielokanałowych sygnałów audio.



- Nawet jeżeli zostanie wybrane “WSZYSTKIE”, niniejsze urządzenie przekształca audio MPEG na 2 kanały PCM i wyprowadza na podłączony komponent.
- Gdy wybrane jest “TYLKO PCM”, cyfrowy sygnał DTS zostanie wyciszony.

### WYJŚCIE LPCM

Wybierz to, jeśli urządzenie zostało podłączone do amplitunera zgodnego z PCM przez cyfrowe złącze, takie jak złącze koncentryczne. W takim wypadku może pojawić się potrzeba regulacji [WYJŚCIE LPCM].

Płyty są nagrywane z określoną częstotliwością próbkowania. Im większa częstotliwość próbkowania, tym lepsza jakość dźwięku.

#### **48KHz**

Wybierz to, aby odtwarzać płyty nagrane z częstotliwością próbkowania 48 kHz. Wszystkie strumienie danych 96 kHz PCM (jeśli dostępne), są przekształcane na częstotliwość próbkowania 48 kHz.

#### **96KHz**

Wybierz to, aby odtwarzać płyty nagrane z częstotliwością próbkowania 96 kHz. Jeżeli płyta 96 kHz jest chroniona technologią ochrony praw autorskich, wyjście cyfrowe jest automatycznie konwertowane do częstotliwości próbkowania 48 kHz. Strumienie danych 48 kHz PCM są wyprowadzane z częstotliwością 48 kHz.

- 4 Naciśnij ▲/▼, aby wybrać ustawienie i naciśnij **ENTER**.

## Włączanie/wyłączanie audio HDMI

Gdy podłączysz niniejsze urządzenie do komponentu współpracującego z HDMI, używając gniazda HDMI, wybierz włączone lub wyłączone wyjście HDMI audio.

- Wybierz [HDMI AUDIO] w “STRONA USTAWIEN DZWIĘKU”.

#### **WŁ**

Wybierz to, aby włączyć wyjście HDMI audio.

#### **WYŁ**

Wybierz to, aby wyłączyć wyjście HDMI audio.

### **Uwagi**

- Jeżeli nie używasz wyjścia HDMI audio, nastaw na [WYŁ].
- Jeżeli monitor/amplituner podłączony do niniejszego urządzenia przy użyciu HDMI, nie obsługuje wejścia sygnałów HDMI audio, nastaw na [WYŁ].
- Gdy sygnały audio są wyprowadzane przez komponenty zgodne z HDMI, sygnały cyfrowe wyprowadzane przez koncentryczne złącze są wyciszone.
- Gdy [WYJŚ. CYFROWE] jest nastawione na [WYŁ] na tym urządzeniu, sygnał audio HDMI nie jest wyprowadzany nawet jeśli [HDMI AUDIO] jest nastawione na [WŁ], a połączenie HDMI jest nawiązane między monitorem i amplitunem.
- Gdy [WYJŚ. CYFROWE] jest nastawione na [WSZYSTKIE] na tym urządzeniu, sygnały PSM są nadal wyprowadzane, jeśli tylko monitor i amplituner obsługują format PCM. Kiedy jednak format audio odtwarza źródło DTS, sygnał audio HDMI zostaje wyciszony.



Niniejsze urządzenie może wyprowadzać następujące sygnały audio przy użyciu HDMI: 32/44,1/48 kHz, 2-kanalowe sygnały formatu liniowego PCM oraz sygnały strumienia danych (Dolby Digital i DTS).

## Włączanie/wyłączanie trybu nocnego

W trybie nocnym sygnał o dużej głośności zostaje zmiękczony, a sygnał o małej głośności zostaje wzmocniony do poziomu słyszalnego. Jest to przydatne, gdy chcesz oglądać filmy akcji bez przeszkadzania innym w nocnym wypoczynku.

- Wybierz [TRYB NOCNY] w “STRONA USTAWIENÍ DZWIĘKU”.

## WŁ

Wybierz to, aby wyrównać głośność. Ta funkcja jest dostępna tylko dla filmów w trybie Dolby Digital.

Gdy wybierzesz to nastawienie, unieważniasz kompresję zakresu dynamiki (DRC) podłączonego komponentu.

## WYŁ

Wybierz to, gdy chcesz odbierać pełny zakres dynamiczny dookólnego dźwięku.

## Menu ustawień wideo

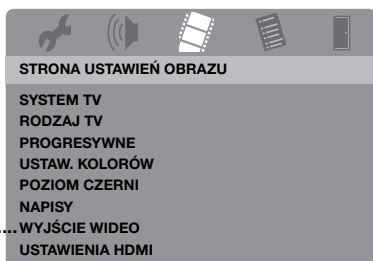

\*: [WYJŚCIE WIDEO] dotyczy tylko modeli europejskich i rosyjskich.

## Rodzaj odbiornika TV

To menu zawiera opcje wybierania systemu kolorystycznego, zgodnego z odbiornikiem TV. Szczegółowe informacje, zobacz “Nastawienie systemu kolorystycznego dla odbiornika TV” na stronie 14.

## Nastawienie wyświetlenia TV

Nastaw format obrazu tego urządzenia na zgodny z odbiornikiem TV. Wybrany format musi być dostępny na płycie. W innym wypadku nastawienie wyświetlenia TV nie będzie miało wpływu na obraz podczas odtwarzania.

- Wybierz [RODZAJ TV] w “STRONA USTAWIENÍ OBRAZU”.

### 4:3 PANORAMA

Wybierz to, jeśli format obrazu odbiornika TV wynosi 4:3 i jeśli chcesz, aby oba boki obrazu zostały obcięte lub sformatowane tak, aby pasowały do ekranu TV.

### 4:3 SKRZ. POCZ.

Wybierz to, jeżeli format obrazu odbiornika TV wynosi 4:3. W tym wypadku wyświetlony zostanie szeroki obraz z czarnymi pasami na górze i na dole ekranu TV.

### 16:9

Wybierz to, jeśli posiadasz panoramiczny odbiornik TV.

## ■ Związek między nastawieniem tego urządzenia a wyświetleniem TV

Gdy format obrazu odbiornika TV wynosi 4:3:

Nastawienie	Odtwarzana płyta	Wyświetlenie TV	
4:3 PANORAMA	16:9		*1
	4:3		
4:3 SKRZ. POCZ.	16:9		
	4:3		

# Menu ustawień

Gdy format obrazu odbiornika TV wynosi 16:9 (panoramiczny):

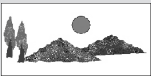
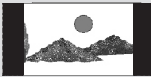
Nastawienie	Odtwarzana płyta	Wyświetlenie TV	
16:9	16:9		
	4:3		*2

- \*1:** Jeżeli płyta nie jest przeznaczona do odtwarzania pascan, jest odtwarzana w formacie letterbox.
- \*2:** Boki obrazu mogą być rozciągnięte, zależnie od odbiornika TV. W takim wypadku sprawdź rozmiar ekranu i format obrazu odbiornika TV.

## Włączanie/wyłączanie skanowania progresywnego

Ta funkcja jest dostępna tylko wtedy, gdy to urządzenie zostało podłączone przez komponentowe gniazda wideo do odbiornika TV o skanowaniu progresywnym (zobacz “Złącza komponentowe wideo <A>” na stronie 10).

- Wybierz [PROGRESYWNE] w “STRONA USTAWIEN OBRAZU”:

### WYŁ

Wybierz to, aby wyłączyć funkcję skanowania progresywnego.

### WŁ

Wybierz to, aby uaktywnić funkcję skanowania progresywnego.

## Uwagi o włączeniu skanowania progresywnego:

- Upewnij się, że odbiornik TV posiada skanowanie progresywne.
- Podłącz przy użyciu komponentowego kabla wideo.
- Gdy wykonujesz połączenia HDMI, wybranie [PROGRESYWNE] nie jest możliwe.
- (Tylko modele europejskie i rosyjskie) Gdy [WYJŚCIE WIDEO] jest nastawiony na [RGB] (zobacz strona 36), nie można wybrać [PROGRESYWNE].
- Możesz wyłączyć skanowanie progresywne bez używania trybu konfiguracji, jeżeli obraz nie jest wyświetlany. Zobacz “Obraz nie jest wyświetlany gdy nie używasz połączeń ze skanem progresywnym (używając komponentowych złączy wideo)” w “W razie trudności” na stronie 43.

## Regulowanie nastawień obrazu

To urządzenie jest wyposażone w trzy zdefiniowane zestawy nastawień koloru obrazu i w jedno nastawienie osobiste, które możesz zdefiniować własnoręcznie.

- 1 W “STRONA USTAWIEN OBRAZU”, naciśnij ▲/▼, aby podświetlić [USTAW. KOLORÓW], po czym naciśnij ►.

### STANDARD

Wybierz to dla standardowego nastawienia obrazu.

### JASNY

Wybierz to, aby obraz TV był jaśniejszy.

### STONOWANY

Wybierz to, aby obraz TV był bardziej miękki.

### WŁASNE

Wybierz to, aby spersonalizować kolor obrazu przez wyregulowanie jasności, kontrastu, tonu i koloru (nasyczenia).

- 2 Naciśnij ▲/▼, aby wybrać ustawienie i naciśnij **ENTER**.
- 3 Jeżeli wybrane zostało [WŁASNE] w kroku 1, przejdź do kroków 4-7.

- Pojawi się menu “WŁASNE USTAW. OBRAZU”.

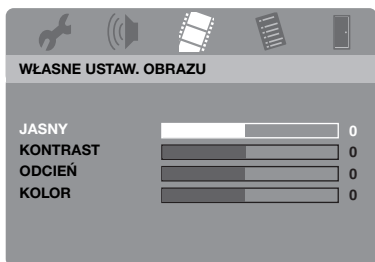

- 4 Naciśnij ▲/▼, aby wybrać jedną z poniższych opcji.

#### JASNY

Wyreguluj jasność obrazu. Przeciętna wartość nastawienia jasności wynosi zero (0).

#### KONTRAST

Wyreguluj contrast obrazu. Przeciętna wartość nastawienia kontrastu wynosi zero (0).

#### ODCIEŃ

Wyreguluj balans czerwieni i zieleni na obrazie. Przeciętna wartość nastawienia tonu wynosi zero (0).

#### KOLOR

Wyreguluj poziom koloru na obrazie. Przeciętna wartość nastawienia koloru wynosi zero (0).

- 5 Naciśnij ◀ / ▶, aby wyregulować nastawienie najbardziej odpowiadające osobistym preferencjom.
- 6 Powtórz kroki 4-5 aby wyregulować inne cechy koloru.
- 7 Naciśnij **ENTER**.

## Włączanie/wyłączanie poziomu czerni

Jeżeli nastawisz [SYSTEM TV] na [NTSC] (zobacz strona 14), niniejsze menu jest skuteczne w poprawieniu widoczności czerni w ciemnym fragmencie ekranu. Nastawienie poziomu czerni nie działa, jeżeli [SYSTEM TV] jest nastawiony na [PAL].

- Wybierz [POZIOM CZERNI] w “STRONA USTAWIEŃ OBRAZU”.

### WŁ

Wybierz, aby poprawić widoczność czerni.

### WYŁ

Wybierz to dla standardowego nastawienia poziomu czerni.

#### Uwaga

Ta funkcja jest dostępna tylko dla wyjścia kompozytowe wideo / S-wideo.

## Włączanie/wyłączanie napisów w technice closed caption

Closed caption oznaczają dane ukryte w sygnałach wideo określonych płyt, które są niewidoczne bez użycia specjalnego dekodera. Różnica między napisami dialogowymi a napisami closed caption polega na tym, że napisy dialogowe są przeznaczone dla słyszących, a closed caption dla niesłyszących. Napisy dialogowe zwykle nie przekazują całego dźwięku. Na przykład, napisy typu closed caption przekazują efekty dźwiękowe (np. “dzwonek telefonu”, “odgłos kroków”), natomiast napisy dialogowe ich nie uwzględniają. Zanim wybierzesz tę funkcję, upewnij się, że płyta zawiera informacje typu closed caption, oraz że odbiornik TV obsługuje tę funkcję.

- Wybierz [NAPISY] w “STRONA USTAWIEŃ OBRAZU”.

### WŁ

Wybierz to, aby uaktywnić funkcję closed caption.

### WYŁ

Wybierz to, aby wyłączyć funkcję closed caption.

# Menu ustawień

## **Uwaga**

Ta funkcja jest dostępna tylko dla formatu NTSC i dla wyjścia kompozytowego wideo / S-wideo.

## **Przełączanie YUV/RGB (Tylko modele europejskie i rosyjskie)**

To nastawienie umożliwia przełączanie wyjścia sygnału wideo między YUV (przez VIDEO OUT - COMPONENT) i RGB (przez SCART).

- Wybierz [WYJŚCIE WIDEO] w “STRONA USTAWIENŃ OBRAZU”.

## **YUV**

Wybierz to dla komponentowego połączenia wideo.

## **RGB**

Wybierz to dla połączenia SCART.

## **Nastawienie HDMI wideo**

Gdy podłączysz niniejsze urządzenie do komponentu współpracującego z HDMI, używając gniazda HDMI, wybierz następujące nastawienia wyjścia wideo, zależnie od podłączonego komponentu.

- 1 W “STRONA USTAWIENŃ OBRAZU”, naciśnij ▲/▼, aby podświetlić [USTAWIENIA HDMI], po czym naciśnij ►.
- 2 Naciśnij ▲/▼, aby podświetlić opcję.
- 3 Naciśnij ► aby wejść w sub-menu.

## **FORMAT PANORAMICZ**

Nastaw format obrazów wyświetlanych na ekranie. Ta funkcja jest dostępna tylko, gdy wykonywane są połączenia HDMI i [RODZAJ TV] jest nastawione na [16:9] (zobacz strona 33), gdy odtwarzany jest obraz 4:3.

## **SUPERSZEROKI**

Wybierz, aby wyświetlić obraz 4:3 na ekranie 16:9 z nieliniowym rozciągnięciem (środkowa część ekranu jest rozciągnięta mniej niż boki).

## **4:3 PILLAR BOX**

Wybierz, aby wyświetlić obraz 4:3 na ekranie 16:9 bez rozciągania. Podczas odtwarzania płyty nagranej w formacie 16:9, obraz jest wyświetlany w swoim oryginalnym formacie (16:9), bez pasów po bokach.

## **WYŁ**

Gdy ta opcja jest wybrana, format obrazu nie będzie wyregulowany.

## **Uwaga**

Gdy sygnał wideo to 480p lub 576p, nie można wybrać [FORMAT PANORAMICZ] i nie będzie regulacji formatu obrazu, nawet po wybraniu [SUPERSZEROKI] lub [4:3 PILLAR BOX].

## **HDMI-WIDEO**

Nastaw rozdzielczość zależnie od używanego monitora. Niniejsze urządzenie współpracuje z następującymi formatami wideo:

480p/60Hz, 576p/50Hz, 720p/50Hz, 60Hz, 1080i/50Hz, 60Hz i 1080p/50Hz, 60Hz

### **480P**

480 wideo ze skanowaniem progresywnym

### **576P**

576 wideo ze skanowaniem progresywnym

### **720P**

720 wideo ze skanowaniem progresywnym

### **1080I**

1080 wideo z wybieraniem międzyliniowym

### **1080P**

1080 wideo ze skanowaniem progresywnym

### **AUTO**

Rozdzielczość jest wybrana automatycznie, aby była odpowiednia dla używanego monitora.

## Uwagi

- Dla ustawień innych niż [AUTO], obrazy mogą nie być prawidłowo wyświetlane, jeżeli ustawienie wyjścia rozdzielczości nie jest obsługiwane przez używany komponent HDMI. W takim wypadku wykonaj poniższe kroki, aby wrócić do [AUTO].
  - 1 Naciśnij **OPEN/CLOSE** ( $\triangle$ ) na przednim panelu aby otworzyć tacę płyty.
  - 2 Naciśnij **◀**.
  - 3 Naciśnij **SUBTITLE**.
- Nie można ustawić [SYSTEM TV], [PROGRESYWNE] i [WYJŚCIE WIDEO] (tylko modele europejskie, angielskie i rosyjskie), gdy wykonywane są ustawienia HDMI.
- Gdy kabel HDMI zostanie odłączony, ustawienie [SYSTEM TV] może ulec zmianie. Jeżeli sygnały komponentowe wideo, S-wideo lub kompozytowe wideo nie są prawidłowo wprowadzane, zobacz “Zupełnie zniekształcony obraz, obraz czarno-biały, lub brak obrazu” w “W razie trudności” na stronie 43, aby ustawić znowu prawidłowy rodzaj TV.

## JPEG WYS. ROZDZ.

Niniejsze urządzenie może wyświetlać obrazy High-Definition JPEG, gdy podłączone jest do komponentu HDMI kablem HDMI.

### WŁ

Wyświetla obrazy JPEG z wysoką jakością obrazu.

### WYŁ

Wyświetla obrazy JPEG z standardową jakością obrazu.

## Uwagi

- Można wybrać [JPEG WYS. ROZDZ.], gdy wprowadzane są sygnały HDMI wideo o rozdzielczości 720p, 1080i lub 1080p.
- Nie można wybrać [USTAWIENIA HDMI] gdy wyświetlane są obrazy JPEG (włącznie z HD JPEG).

## Menu ustawień preferencji

Naciśnij  $\blacksquare$  dwa razy, aby zatrzymać odtwarzanie (jeśli potrzeba), przed naciśnięciem **SET UP**.

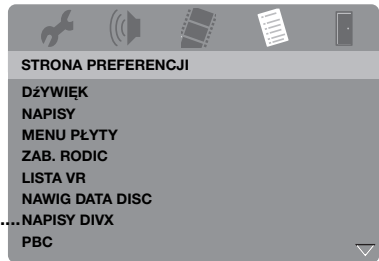

\*: [NAPISY DIVX] jest dostępne dla modeli innych niż koreański.

## Menu audio, napisów i płyt

Te menu zawierają różne opcje dla menu audio, napisów i płyt, nagranych na DVD-Video. Szczegółowe informacje, zobacz “Ustawienie języków dla menu audio, napisów i płyty (Tylko DVD-Video)” na stronie 16.

## Ograniczenie odtwarzania przez kontrolę rodziców

Niektóre płyty DVD mogą posiadać poziom kontroli rodziców dla całej płyty lub dla niektórych scen na płycie. Ta funkcja pozwala ustawić poziom ograniczenia odtwarzania.

Poziomy dostęp wynoszą od 1 do 8 i zależą od kraju. Możesz zabronić odtwarzania niektórych płyt, które nie są odpowiednie dla dzieci lub odtwarzać niektóre płyty z alternatywnymi scenami.

# Menu nastawień

- 1 W “STRONA PREFERENCJI”, naciśnij ▲/▼, aby podświetlić [ZAB. RODIC], po czym naciśnij ►.

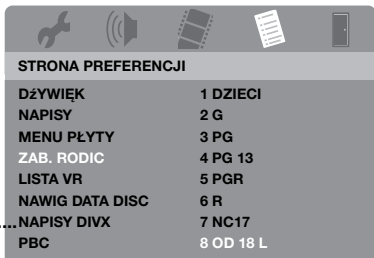

\*: [NAPISY DIVX] jest dostępne dla modeli innych niż koreański.

- 2 Naciśnij ▲/▼, aby podświetlić poziom dostępu dla włożonej płyty, po czym naciśnij **ENTER**.
  - Aby wyłączyć kontrolę rodziców i odtworzyć całą płytę, wybierz [8 OD 18 L].
- 3 Użyj **przycisków numerycznych (0-9)**, aby wpisać sześciocyfrowe hasło (zobacz “Zmiana hasła” na stronie 40).
  - Płyty DVD o poziomie dostępu powyżej wybranego poziomu nie będą odtwarzane, jeśli nie wpiszesz swojego sześciocyfrowego hasła.

## Uwaga

Niektóre płyty DVD nie mają zakodowanych poziomów dostępu, chociaż na futerale płyty może być wydrukowana grupa wiekowa dla filmu. Funkcja poziomu dostępu nie działa dla takich płyt.

## Wybieranie odtwarzania w formacie VR

Istnieją dwa sposoby odtwarzania płyty w formacie VR (Video Recording): ORIGINAL i PLAY LIST.

- 1 W “STRONA PREFERENCJI”, naciśnij ▲/▼, aby podświetlić [LISTA VR], po czym naciśnij ►.

## LISTA ORYGINALNA

Wybierz to, aby odtworzyć oryginalnie nagrane na płycie tytuły.

## LISTA ODTWARZ.

Wybierz to, aby odtworzyć edytowaną wersję płyty. Ta funkcja jest dostępna tylko wtedy, gdy stworzona została playlista.

- 2 Naciśnij ▲/▼, aby podświetlić ustawienie i naciśnij **ENTER**.
- Aby odtworzyć płytę w formacie VR
- 3 Naciśnij **SET UP**, aby zamknąć menu nastawień.
- 4 Naciśnij ►/|| aby zacząć odtwarzać płytę z wybranym nastawieniem.

## Wybieranie menu płyty z danymi

Nawigator płyty z danymi może zostać nastawiony tylko wtedy, gdy płyta została nagrana z menu. Umożliwia wyświetlenie różnych menu folderów podczas odtwarzania płyty o strukturze folderów.

- Wybierz [NAWIG DATA DISC] w “STRONA PREFERENCJI”.

## BEZ MENU

Wybierz to, aby wyświetlić wszystkie pliki, które zawiera płyta z danymi.

## Z MENU

Wybierz to, aby wyświetlić tylko menu katalogów płyty z danymi.

## Wybieranie grupy napisów zewnętrznych DivX® (z wyjątkiem modelu koreańskiego)

Zestawy czcionek podane poniżej są dostępne dla zewnętrznych plików z napisami DivX®. To nastawienie umożliwi zobaczenie prawidłowego zestawu czcionek na ekranie, pasującego do pliku z napisami.

- Wybierz [NAPISY DIVX] w “STRONA PREFERENCJI”.



## **GRUPA1:**

Albański (sq), Baskijski (eu), Kataloński (ca), Duński (da), Niderlandzki (nl), Angielski (en), Farerski (fo), Fiński (fi), Francuski (fr), Niemiecki (de), Islandzki (is), Irlandzki (ga), Włoski (it), Norweski (no), Portugalski (pt), Retoromański (rm), Szkocki (gd), Hiszpański (es), Szwedzki (sv)

## **GRUPA2:**

Albański (sq), Chorwacki (hr), Czeski (cs), Węgierski (hu), Polski (pl), Rumuński (ro), Słowacki (sk), Słoweński (sl)

## **GRUPA3:**

Bułgarski (bg), Białoruski (be), Macedoński (mk), Rosyjski (ru), Serbski (sr), Ukraiński (uk)

## **GRUPA4:**

Hebrajski (iw), Jidisz (ji)

## **GRUPA5:**

Turecki (tr)

## **Uwagi**

- Niektóre zewnętrzne pliki z napisami mogą być wyświetlane nieprawidłowo lub w ogóle nie wyświetlane.
- Niektóre płyty nie mogą być odtwarzane ze względu na charakterystykę płyty lub warunki nagrywania.
- Liczba zewnętrznych plików z napisami, które mogą być przełączane dla tego samego filmu jest ograniczona do maksymalnie 10.



- Dla zewnętrznych plików z napisami następujące rozszerzenia formatów plików z napisami są obsługiwane (zauważ, że te pliki nie ukazują się w menu płyty): .srt, .sub, .ssa, .smi
- Nazwa pliku dla pliku filmowego musi być powtórzone na początku nazwy pliku dla zewnętrznego pliku z napisami.

## **Wybieranie funkcji PBC (sterowanie odtwarzaniem)**

Możesz włączyć lub wyłączyć sterowanie odtwarzaniem (PBC). Ta funkcja jest dostępna tylko na Video CD 2.0 z możliwością sterowania odtwarzaniem (PBC).

- Wybierz [PBC] w “STRONA PREFERENCJI”.

## **WŁ**

Wybierz to, aby wyświetlić menu płyty.

## **WYŁ**

Wybierz to, aby nie wyświetlić menu płyty. Odtwarzanie zacznie się od początku płyty.



Możesz także użyć przycisku **MENU** na pilocie, aby włączyć lub wyłączyć funkcję sterowania odtwarzaniem (PBC) (zobacz “Używanie menu sterowania odtwarzaniem (PBC)” na stronie 20).

## **Nastawienie funkcji automatycznego trybu gotowości**

Możesz włączyć lub wyłączyć funkcję automatycznej gotowości.

- Wybierz [AUTOM. STAN GOTOW.] w “STRONA PREFERENCJI”.

## **WŁ**

Wybierz to, aby nastawić urządzenie na automatyczny tryb gotowości, gdy odtwarzanie płyty będzie zatrzymane lub w trybie pauzy przez ponad 30 minut.

## **WYŁ**

Wybierz to, aby wyłączyć funkcję automatycznego trybu gotowości.

# Menu ustawień

## Zmiana hasła

To samo hasło jest używane dla kontroli rodziców i blokady płyty. Wpisz sześciocyfrowe hasło gdy na ekranie ukaże się znak zachęty. Domyślne hasło to 000 000.

- 1 W “STRONA PREFERENCJI”, naciśnij ▲/▼, aby podświetlić [HASŁO], po czym naciśnij ►, aby wybrać [ZMIENĆ].



\*: [NAPISY DIVX] jest dostępne dla modeli innych niż koreański.

- 2 Naciśnij **ENTER** aby wejść na “stronę zmiany hasła”.

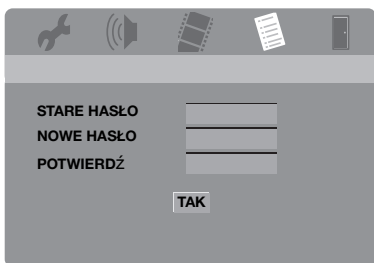

- 3 Użyj **przycisków numerycznych (0-9)**, aby wpisać stare sześciocyfrowe hasło.
  - Robiąc to pierwszy raz, wpisz “000 000”.
  - Jeżeli nie pamiętasz starego sześciocyfrowego hasła, wpisz “000 000”.

- 4 Wpisz nowe sześciocyfrowe hasło.
- 5 Wpisz jeszcze raz nowe sześciocyfrowe hasło, aby je potwierdzić.
- 6 Naciśnij **ENTER** aby potwierdzić nowe hasło.
  - Nowe sześciocyfrowe hasło jest teraz ważne.

## Resetowanie systemu

Możesz przywrócić wszystkie opcje i własne nastawienia do początkowych fabrycznych nastawień, z wyjątkiem [HASŁO], [ZAB. RODIC], i [BLOKADA PŁYTY].



- 1 W “STRONA PREFERENCJI”, naciśnij ▲/▼, aby podświetlić [DOMYŚLNE], po czym naciśnij ►, aby wybrać [PRZYWRÓĆ].
- 2 Naciśnij **ENTER**.
  - Wszystkie nastawienia zostają przywrócone do początkowych fabrycznych nastawień.

**Te kody mogą być używane do wybierania innych języków. Nie ma to wpływu na opcje w “DŹYWIĘK”, “NAPISY” lub “MENU PŁYTY”.**

Abchaski	6566	Hausa	7265	Maltański	7784	Słowacki	8375
Afarski	6565	Hebrajski	7269	Manx	7186	Sloweński	8376
Afrykanerski	6570	Herero	7290	Maoryjski	7773	Somalijski	8379
Albański	8381	Hindi	7273	Marathi	7782	Sotho, Southem	8384
Amharski	6577	Hiri Motu	7279	Marszalski	7772	Starobułgarski	6785
Angielski	6978	Hiszpański	6983	Moldawski	7779	Starocerkiewno-słowiański	6785
Arabski	6582	Ido	7379	Mongolski	7778	Starosłowiański	6785
Armeński	7289	Indonezyjski	7368	Nauru	7865	Sudański	8385
Assamski	6583	Interlingua (Międzynarodowy)	7365	Navaho	7886	Swahili	8387
Awestyjski	6569	Interlingue	7369	Navajo	7886	Swati	8383
Aymara	6589	Inuktitut	7385	Ndebele, Północny	7868	Szkocki gaelicki	7168
Azerbejdżański	6590	Inupiaq	7375	Ndebele, Południowy	7882	Szwedzki	8386
Baskijski	6985	Irlandzki	7165	Ndonga	7871	Tadżycki	8471
Baszkirski	6665	Islandzki	7383	Nepalski	7869	Tagalog	8476
Bengalski	6678	Japoński	7465	Niderlandzki	7876	Tahitański	8489
Białoruski	6669	Jawajski	7486	Niemiecki	6869	Tajski	8472
Bihari	6672	Jidysz	8973	Norweski	7879	Tamili	8465
Birmański	7789	Kalaallisut	7576	Norweski Bokmal	7866	Tatarski	8484
Bislama	6673	Kambodżański	7577	Norweski Nynorsk	7878	Telugu	8469
Bokmal, norweski	7866	Kannada	7578	Nyanja	7889	Tigrinya	8473
Bośniacki	6683	Kastylijski	6983	Nynorsk, Norweski	7878	Tonga (Wyspy Tonga)	8479
Bretoński	6682	Kazmirski	7583	Occitan (post 1500)	7967	Tsonga	8483
Bułgarski	6671	Kataloński	6765	Oriya	7982	Tswana	8478
Chamorro	6772	Kazachski	7575	Oromo	7977	Turecki	8482
Chewa	7889	Kikuju	7573	Osetyjski	7983	Turkmeński	8475
Chichewa	7889	Kinyarwanda	8287	Pali	8073	Twi	8487
Chiński	9072	Kirgiski	7589	Panjabi	8065	Tybetański	6679
Chuang	9065	Komi	7586	Paszto	8083	Uighur	8571
Chuvash	6786	Koreański	7579	Perski	7065	Ukraiński	8575
Chorwacki	7282	Kornwalijski	7587	Północny Sami	8369	Urdu	8582
Czeczeński	6769	Korsykański	6779	Północny Ndebele	7868	Uzbecki	8590
Czeski	6783	Kuanyama	7574	Południowy Ndebele	7882	Volapük	8679
Duński	6865	Kurdyjski	7585	Polski	8076	Waloński	8765
Dzongkha	6890	Kwanyama	7574	Portugalski	8084	Walijski	6789
Esperanto	6979	Łacina	7665	Prowansalski	7967	Wietnamski	8673
Estoński	6984	Laotański	7679	Quechua	8185	Węgierski	7285
Farerski	7079	Letzeburgesch	7666	Retoromański	8277	Włoski	7384
Fidżyjski	7074	Limburgiański	7673	Rumuński	8279	Wolof	8779
Fiński	7073	Limburger	7673	Rundi	8278	Xhosa	8872
Francuski	7082	Limburski	7673	Rosyjski	8285	Yoruba	8979
Fryzyjski	7089	Lingala	7678	Samoński	8377	Zhuang	9065
Gaelicki	7168	Litewski	7684	Sango	8371	Zulu	9085
Gallegan	7176	Łotewski	7686	Sanskryt	8365		
Gikuju	7573	Luksemburski	7666	Sardyński	8367		
Grecki	6976	Macedoński	7775	Serbski	8382		
Gruziński	7565	Malgaski	7771	Shona	8378		
Guarani	7178	Malajski	7783	Sindhi	8368		
Gudżarati	7185	Malajalam	7776	Sinhala	8373		

## W razie trudności

Jeśli urządzenie nie działa właściwie, zobacz w tabeli poniżej. Jeżeli napotkany problem nie znajduje się w tabeli poniżej lub jeśli poniższe wskazówki nie pomagają, nastaw urządzenie na tryb gotowości, odłącz kabel zasilania i skontaktuj się z najbliższym autoryzowanym sprzedawcą Yamaha lub z centrum serwisu.

Problem	Rozwiązanie
Brak zasilania	Podłącz prawidłowo kabel zasilania sieciowego.
	Naciśnij <b>STANDBY/ON</b> na przednim panelu aby włączyć zasilanie.
Urządzenie nie czyta CD lub DVD	Użyj dostępnego w handlu środka do czyszczenia soczewki i wyczyść soczewkę przed wysłaniem tego urządzenia do naprawy.
“NO DISC” pojawia się na wyświetleniu na przednim panelu	Sprawdź, czy płyta została prawidłowo umieszczona na tacy płyty.
“UN DISC” pojawia się na wyświetleniu na przednim panelu	Wkładana płyta nie jest obsługiwana przez to urządzenie. Sprawdź rodzaj płyty (zobacz “Odtwarzalne formaty płyt” na stronie 4).
Płyta lub plik nie są odtwarzane	CD-R/RW, DVD+R/RW/R DL i DVD-R/RW/R DL muszą być sfinalizowane.
	Sprawdź, czy nadruk na płycie jest skierowany do góry.
	Sprawdź, czy płyta nie jest uszkodzona, próbując odtworzyć inną płytę.
	Jeżeli używasz płyty JPEG, MP3 lub WMA własnoręcznie nagranej, sprawdź, czy płyta zawiera co najmniej dziesięć plików JPEG lub pięć ścieżek muzycznych MP3/WMA.
	Sprawdź kod regionalny (zobacz “Kody regionalne” na stronie 3).
	Dla plików MP3/WMA, sprawdź czy częstotliwość próbkowania i przepływność bitów są zgodne.
	Dla JPEG, sprawdź czy rozdzielczość jest zgodna (zobacz “Dane techniczne” na stronie 48).
	Dla WMA/WMV sprawdź, czy plik nie jest chroniony przez DRM (Digital Rights Management).
	Dla WMV sprawdź, czy plik został zakodowany w WMV9.
	Dla WMV sprawdź, czy plik nie jest w formacie Advanced Profile.
Dla WMV sprawdź, czy rozdzielczość pliku to 720 x 480/720 x 576 pikseli lub mniej.	
Brak obrazu	Zobacz w instrukcji obsługi dostarczonej z odbiornikiem TV, aby wybrać prawidłowe nastawienie kanału wejścia video. Zmieniaj kanał TV tak długo, aż zobaczysz ekran DVD.
	Włącz odbiornik TV.
	Sprawdź podłączenie video.
Gdy wykonywane są połączenia HDMI (przy użyciu gniazd HDMI), brak jest obrazu	Wykonaj poniższe kroki, aby zmienić [HDMI-WIDEO] na [AUTO]. <ol style="list-style-type: none"> <li>Naciśnij <b>OPEN/CLOSE</b> (  ) na przednim panelu lub naciśnij i przytrzymaj  na pilocie, aby otworzyć tacę płyty.</li> <li>Naciśnij  na pilocie.</li> <li>Naciśnij <b>SUBTITLE</b> na pilocie.</li> </ol>

Problem	Rozwiązanie
<b>Obraz nie jest wyświetlany gdy nie używasz połączeń ze skanem progresywnym (używając komponentowych złączy wideo)</b>	Wykonaj kroki poniżej, aby wyłączyć skan progresywny. 1. Naciśnij <b>OPEN/CLOSE</b> (▲) na przednim panelu lub naciśnij i przytrzymaj ■ na pilocie, aby otworzyć tacę płyty. 2. Naciśnij ◀ na pilocie. 3. Naciśnij <b>ZOOM</b> na pilocie, aby wyłączyć skan progresywny.
<b>Zupełnie zniekształcony obraz, obraz czarno-biały, lub brak obrazu</b>	Sprawdź, czy płyta jest zgodna z tym urządzeniem (zobacz “Odtwarzalne formaty płyt” na stronie 4). Sprawdź, czy rodzaj TV jest ustawiony na tym urządzeniu tak, aby odpowiadał płycie i odbiornikowi TV (zobacz “Nastawienie systemu kolorystycznego dla odbiornika TV” na stronie 14). Wykonaj poniższe kroki, aby zmienić ustawienie [SYSTEM TV]. 1. Naciśnij <b>OPEN/CLOSE</b> (▲) na przednim panelu lub naciśnij i przytrzymaj ■ na pilocie, aby otworzyć tacę płyty. 2. Naciśnij ▶ na pilocie. 3. Naciśnij <b>AUDIO</b> na pilocie.
<b>Zniekształcony obraz</b>	Czasami może wystąpić niewielkie zniekształcenie obrazu zależne od odtwarzanej płyty. Nie jest to usterka. Sprawdź podłączenie wideo.
<b>Obraz zatrzymuje się chwilami podczas odtwarzania</b>	Sprawdź, czy na płycie nie ma odcisków palców/porysowań i wyczyść ją miękką ściereczką od środka ku brzegom. Dla WMV/DivX® zmniejszenie przepływności bitów może poprawić sytuację.
<b>Obrazy HD JPEG nie mog¹ być wyświetlane</b>	Sprawdź, czy [JPEG WYS. ROZDZ.] jest ustawione na [WŁ] (zobacz strona 37). Czas odczytu płyty może przekroczyć 30 sekund. Muzyka MP3 i obrazy HD JPEG nie mogą być jednocześnie odtwarzane.
<b>Rozmiar ekranu wygląda nienaturalnie lub napisy są tylko częściowo wyświetlane na monitorze TV lub nie są wyświetlane w ogóle</b>	Sprawdź, czy ustawienie TV tego urządzenia odpowiada rozmiarowi ekranu odbiornika TV (zobacz “Nastawienie wyświetlenia TV” na stronie 33). Zmień rozmiar ekranu i format obrazu odbiornika TV.
<b>Brak dźwięku lub dźwięk zniekształcony</b>	Wyreguluj głośność. Sprawdź, czy kolumny głośnikowe są prawidłowo podłączone. Sprawdź podłączenie audio. Dla MP3/WMA, sprawdź czy częstotliwość próbkowania i przepływność bitów są zgodne z tym urządzeniem (zobacz “Dane techniczne” na stronie 48). Dla WMV/DivX®, nagraj plik na urządzeniu USB z mniejszą przepływnością bitów.
<b>Brak audio na wyjściu cyfrowym</b>	Sprawdź cyfrowe podłączenia. Jeżeli odtwarzasz źródło DTS, sprawdź, czy amplituner może rozkodować DTS i czy [WYJŚ. CYFROWE] jest ustawione na [WSZYSTKIE] (zobacz strona 32). Sprawdź, czy format audio wybranego audio języka odpowiada możliwościom receivera.
<b>Brak dźwięku podczas odtwarzania filmu DivX®</b>	Kod audio może nie być obsługiwany przez to urządzenie.

## W razie trudności

Problem	Rozwiązanie
<b>Urządzenie nie reaguje na pilota</b>	Skieruj pilota bezpośrednio na czujnik zdalnego sterowania na przednim panelu.
	Zmniejsz odległość między pilotem a urządzeniem.
	Wymień baterie w pilocie.
	Włóż baterie ponownie, zachowując kierunek biegunów (+/-) jak pokazano.
<b>Przyciski nie działają</b>	Aby zupełnie zresetować to urządzenie, odłącz przewód sieciowy z gniazdka sieciowego na 5-10 sekund, podłącz z powrotem przewód sieciowy do gniazdka sieciowego i włącz urządzenie.
<b>Urządzenie nie odpowiada na niektóre polecenia operacyjne podczas odtwarzania</b>	Niektóre operacje mogą być niedozwolone przez płytę. Zobacz instrukcje na obwolucie płyty.
<b>Opcje menu nie mogą zostać wybrane</b>	Naciśnij dwa razy  na pilocie, zanim wybierzesz menu nastawiania.
	Zależnie od dostępności płyty, niektóre opcje menu nie mogą być wybrane.
<b>Urządzenie USB nie może zostać rozpoznane</b>	Sprawdź, czy urządzenie USB jest prawidłowo podłączone.
	Niektóre urządzenia nie mogą być używane, nawet jeśli są to urządzenia należące do klasy pamięci masowej USB.
	Nastaw niniejsze urządzenie na tryb gotowości, po czym włącz je ponownie.
	Odłącz urządzenie USB, gdy niniejsze urządzenie jest w trybie gotowości, po czym podłącz je z powrotem i włącz niniejsze urządzenie.
	Podłącz zasilacz sieciowy, jeśli został dostarczony razem z urządzeniem USB.
	Jeżeli "Urząd. nie jest obsługiwane." pojawi się na ekranie TV, sprawdź, czy urządzenie USB jest obsługiwane przez niniejsze urządzenie (zobacz "Obsługiwane urządzenia USB" na stronie 23).
	Jeżeli "Bieżąca ochrona USB uruchom. Urząd. nie jest obsługiwane." pojawi się na ekranie TV, nie jest możliwe używanie urządzenia USB z niniejszym urządzeniem (zobacz "Obsługiwane urządzenia USB" na stronie 23).
<b>To urządzenie nie nagrywa ścieżek CD na urządzeniu USB</b>	Sprawdź, czy urządzenie USB jest prawidłowo podłączone.
	Sprawdź, czy urządzenie USB jest zgodne z tym urządzeniem.
	Nie jest możliwe nagrywanie ścieżek chronionych przez SCMS (Serial Copy Management System).
	Nie jest możliwe nagrywanie na chronionych przed kopiowaniem płytach muzycznych niezgodnych ze standardem CDDA.

Problem	Rozwiązanie
<p><b>To urządzenie zatrzymuje nagrywanie ścieżek CD na urządzeniu USB</b></p>	<p>Jeżeli na ekranie TV pojawi się “Maks. licz. plików”, skasuj niepotrzebne pliki lub utwórz nowy katalog, po czym przenieś część plików do nowo utworzonego katalogu, aby liczba plików w katalogu głównym na urządzeniu USB uległa zmniejszeniu. Niniejsze urządzenie może wyświetlić do 648 plików w każdym katalogu głównym. Jeżeli pojawi się powyższy komunikat, naciśnij <b>ENTER</b>, aby anulować nagrywanie.</p>
	<p>Jeżeli na ekranie TV pojawi się “Pełny USB”, skasuj niepotrzebne pliki, aby zrobić wystarczające miejsce na urządzeniu USB. Jeżeli pojawi się powyższy komunikat, naciśnij <b>ENTER</b>, aby anulować nagrywanie.</p>
	<p>Jeżeli na ekranie TV pojawi się “Maks. licz. ścież.”, zmień nazwę “TRACK999” używając komputera itp., lub utwórz nowy katalog i przenieś pliki do utworzonego katalogu. Jeżeli pojawi się powyższy komunikat, naciśnij <b>ENTER</b>, aby anulować nagrywanie.</p>
	<p>Jeżeli “Błąd urządzenia USB” pojawi się na ekranie TV, sprawdź połączenie między tym urządzeniem a urządzeniem USB. Jeżeli pojawi się powyższy komunikat, naciśnij <b>ENTER</b>, aby anulować nagrywanie.</p>
	<p>Jeżeli na ekranie TV pojawi się “Błąd płyty”, sprawdź czy na płycie nie ma odcisków palców/porysowań i wyczyść ją miękką ściereczką od środka ku brzegom. Jeżeli pojawi się powyższy komunikat, naciśnij <b>ENTER</b>, aby anulować nagrywanie.</p>
	<p>Jeżeli “Ochrona przed kopiow.” pojawi się na ekranie TV, sprawdź czy ścieżka nie jest chroniona przez SCMS (Serial Copy Management System). Nie jest możliwe nagrywanie ścieżek chronionych przez SCMS. Jeżeli pojawi się powyższy komunikat, naciśnij <b>ENTER</b>, aby anulować nagrywanie.</p>
<p><b>Plik MP3 nagrany na urządzeniu USB za pomocą “NAGRYWANIE MP3” nie jest odtwarzany lub odtwarzanie zatrzymuje się.</b></p>	<p>Jeżeli nagrywanie zostało anulowane, odtwarzanie zatrzymuje się w miejscu anulowania. Spróbuj nagrać ponownie.</p>
	<p>Jeżeli podczas nagrywania na ekranie TV pojawiło się “Pełny USB”, “Błąd urządzenia USB” lub “Błąd płyty”, utworzonych plików nie można odtworzyć. Zobacz “To urządzenie zatrzymuje nagrywanie ścieżek CD na urządzeniu USB”, aby usunąć problem i spróbuj nagrać ponownie.</p>
<p><b>Dźwięk nagranej na urządzeniu USB muzyki jest złej jakości, przeskakuje lub zawiera niespodziewane zakłócenia</b></p>	<p>Sprawdź płytę CD (np. jakość dźwięku, zakłócenia lub odciski palców/porysowania).</p>

# Słownik terminów

## ■ Analogowe

Dźwięk, który nie został poddany konwersji na wartości liczbowe. Dźwięk analogowy jest różny, natomiast dźwięk cyfrowy posiada określone wartości liczbowe. Te złącza przesyłają audio przez dwa kanały, lewy i prawy.

## ■ Format obrazu

Stosunek pionowych do poziomych wymiarów wyświetlanego obrazu. Stosunek poziomych do pionowych wymiarów ekranu konwencjonalnych odbiorników TV wynosi 4:3, a panoramicznych 16:9.

## ■ Złącza wyjścia audio

Gniazda z tyłu odtwarzacza DVD, które przesyłają audio do innego systemu (TV, Stereo, itp.).

## ■ Przepływność bitów

Ilość danych zawierająca fragment muzyki, mierzona w kilobitach na sekundę czyli kbps. Albo inaczej prędkość, z jaką nagrywasz. Generalnie, im wyższa przepływność bitów, tym większa prędkość nagrywania i tym lepsza jakość dźwięku. Tym niemniej wyższa przepływność bitów używa więcej miejsca na płycie.

## ■ Rozdział

Fragment obrazu lub utworu muzycznego na płycie DVD, który jest mniejszy od tytułu. Tytuł składa się z kilku rozdziałów. Każdy rozdział posiada numer, który umożliwia znalezienieżądanego rozdziału.

## ■ Złącza wyjścia komponentowego wideo

Gniazda z tyłu odtwarzacza DVD, które przesyłają wysokiej jakości wideo do odbiornika TV posiadającego gniazda wejścia komponentowego wideo (R/G/B, Y/Pb/Pr, itp.)

## ■ Menu płyty

Wyświetlenie na ekranie służące do wyboru obrazów, dźwięku, napisów, wielu kątów itp., nagrane na płytę DVD.

## ■ Digital

Dźwięk, który został poddany konwersji na wartości liczbowe. Dźwięk cyfrowy jest dostępny, gdy używasz złącza cyfrowego wyjścia audio. Te złącza przesyłają audio przez wiele kanałów, zamiast tylko dwóch, jak w wypadku analogowego.

## ■ DivX®

DivX® jest popularną technologią medialną opracowaną przez DivX, Inc. Pliki medialne DivX® zawierają mocno skompresowane wideo o wysokiej jakości wizualnej i utrzymują relatywnie mały rozmiar pliku. Pliki DivX® mogą także zawierać zaawansowane funkcje medialne, takie jak menu, napisy i alternatywne ścieżki audio. Wiele plików DivX® można pobierać z internetu, możesz więc stworzyć własny plik używając wybranej przez siebie zawartości i łatwych w użyciu narzędzi z DivX.com

## ■ DivX® Ultra

Produkty DivX® Ultra Certified zapewniają ulepszone odtwarzanie z zaawansowanymi funkcjami medialnymi, obsługiwanymi przez DivX® Media Format. Główne funkcje to interaktywne menu wideo, napisy, alternatywne ścieżki audio, znaczniki wideo i punkty rozdziału.

## ■ DMF (DivX® Media Format)

DivX® Media Format obsługuje zaawansowane funkcje medialne, dodając regulatory służące interaktywnemu medialnemu doświadczeniu: menu interaktywnego wideo, punkty rozdziału, wielojęzyczne napisy i alternatywne ścieżki audio.

## ■ Dolby Digital

System dźwięku dookólnego, opracowany przez Dolby Laboratories, zawierający do sześciu kanałów cyfrowego audio (przednie lewy i prawy, dookólny lewy i prawy, środkowy i subwoofer).

## ■ DTS

Digital Theater Systems. Jest to system dźwięku dookólnego, różny od Dolby Digital. Formaty były opracowane przez inne firmy.

## ■ HDCP

Technologia HDCP (ochrona cyfrowych treści), opracowana przez Intel Corporation, jest metodą szyfrowania cyfrowych danych wideo i audio w celu ochrony treści. Aby uzyskać więcej informacji o HDCP, odwiedź stronę internetową HDCP na "www.digital-cp.com".

## ■ HD JPEG

HD (High-Definition) JPEG dostarcza obrazy o poprawionej rozdzielczości przez połączenie HDMI.

## ■ HDMI

HDMI (High-Definition Multimedia Interface) jest pierwszym popieranym przez przemysł, nieskompresowanym, całkowicie cyfrowym interfejsem A/V (audio/wideo). Dostarczając interfejs pomiędzy dowolnym źródłem A/V (na przykład urządzenie set-top-box lub amplituner A/V) i monitorem audio/wideo (na przykład telewizja cyfrowa-DTV), HDMI współpracuje ze standardowym wideo, formatem Enhanced Video lub High-definition Video, jak również z wielokanałowym cyfrowym audio, wykorzystując jeden kabel. HDMI przesyła wszystkie standardy ATSC (Advanced Television Systems Committee) HDTV i współpracuje z 8-kanałowym cyfrowym audio, posiadając dodatkowe pasmo do wykorzystania przez przyszłe ulepszenia i wymagania techniczne. Używany w połączeniu z HDCP (ochrona cyfrowych treści), format HDMI zapewnia bezpieczny interfejs audio/wideo, odpowiadający wymaganiom bezpieczeństwa ze strony dostawcy treści, jak i operacji systemowych. Aby uzyskać więcej informacji o HDMI, odwiedź stronę internetową HDMI na "www.hdmi.org".



## ■ Interaktywne menu wideo

Interaktywne menu wideo oferują bezprecedensową wygodę i kontrolę, możesz szybko nawigować między różnymi scenami lub ekstra funkcjami oraz wybierać spośród opcji ścieżek audio i napisów.

## ■ JPEG

Bardzo popularny format cyfrowego obrazu nieruchomego. System kompresji danych nieruchomego obrazu, opracowany przez Joint Photographic Expert Group, który cechuje się niewielkim obniżeniem jakości obrazu pomimo wysokiego współczynnika kompresji.

## ■ MP3

Format pliku z systemem kompresji danych dźwiękowych. "MP3" jest skrótem od Motion Picture Experts Group 1 (czyli MPEG-1) Audio Layer 3. Przy użyciu formatu MP3, jedna płyta CD-R lub CD-RW może zawierać około dziesięć razy większą objętość danych niż normalna płyta CD.

## ■ Kontrola rodziców

Funkcja płyty DVD polegająca na ograniczeniu odtwarzania płyty zależnie od wieku użytkowników, zgodnie z poziomem ograniczeń w danym kraju. Ograniczenie różni się zależnie od płyty; gdy jest włączone, odtwarzanie będzie zabronione jeśli poziom programu ' będzie wyższy niż poziom nastawiony przez użytkownika.

## ■ PCM (Pulse Code Modulation)

System konwersji sygnału dźwięku analogowego na sygnał cyfrowy do późniejszej obróbki, bez kompresji danych podczas konwersji.

## ■ Sterowanie odtwarzaniem (PBC)

Dotyczy sygnału nagranych na płytach wideo CD lub SVCD dla sterowania odtwarzaniem. Używając ekranów menu nagranych na płycie wideo CD lub SVCD która obsługuje PBC, możesz korzystać z programów interaktywnych, jak również z programów posiadających funkcję szukania.

## ■ Playlista

Lista wybranych tytułów do odtwarzania w określonej kolejności. Ta opcja jest dostępna tylko w formacie VR i lista musi zostać uprzednio stworzona.

## ■ Skanowanie progresywne

Wyświetla jednocześnie wszystkie linie poziome obrazu, jako ramę sygnału. Ten system może dokonać konwersji kolejnoliniowego wideo z płyty DVD na format progresywny, dla wyświetlenia progresywnego. Radykalnie większa rozdzielczość pionową.

## ■ Kod regionalny

System pozwalający na odtwarzanie płyt tylko w wyznaczonych uprzednio regionach. To urządzenie odtwarza tylko płyty, które mają zgodne z nim kody regionalne. Kod regionalny urządzenia możesz sprawdzić na jego tabliczce znamionowej. Niektóre płyty są zgodne z więcej niż jednym regionem (lub z wszystkimi (WSZYSTKO) regionami).

## ■ S-wideo

Reprodukuje czysty obraz przesyłając oddzielne sygnały dla luminancji i koloru. Możesz używać S-wideo jedynie gdy odbiornik TV posiada złącze wejścia S-wideo.

## ■ Kolumna

System wytwarzający realistyczne, trójwymiarowe pole dźwiękowe pełne realizmu, polegający na ustawieniu wielu kolumn głośnikowych dookoła słuchacza.

## ■ Tytuł

Najdłuższy odcinek obrazu lub utworu muzycznego na płycie DVD, muzyki itp. w programach wideo lub cały album w programach audio. Każdy tytuł posiada numer, który umożliwi znalezienieżądanego tytułu.

## ■ Złącze wyjścia wideo

Gniazdo z tyłu odtwarzacza DVD, które wysyła wideo do odbiornika TV.

## ■ Format VR (Video recording)

Format umożliwiający stworzenie płyty DVD, która może być wielokrotnie edytowana.

# Dane techniczne

## ODTWARZALNE FORMATY PŁYT

- DVD-Video
- DVD-R, DVD-RW, DVD-R DL
- DVD+R, DVD+RW, DVD+R DL
- Video CD, SVCD
- CD
- PICTURE CD
- CD-R, CD-RW
- MP3 (ISO 9660)
  - fs 32, 44,1, 48 kHz ..... 96-320 kbps
- WMA
  - fs 44,1 kHz ..... 64-192 kbps
  - fs 48 kHz ..... 128-192 kbps
- WMV ..... 720 x 480/720 x 576 pikseli lub mniej
- DivX®
- JPEG ..... 3072 x 2048 pikseli lub mniej

## DZIAŁANIE WIDEO

- Wyjście wideo (CVBS) ..... 1 Vpp dla 75 omów
- Wyjście S-wideo ..... Y: 1 Vpp dla 75 omów  
C: 0,3 Vpp dla 75 omów
- Wyjście komponent wideo ..... Y: 1 Vpp dla 75 omów  
PB/CB (PB), PR/CR (PR): 0,7 Vpp dla 75 omów
- Wyjście RGB (Scart) (Tylko modele europejskie i rosyjskie) ..... Y: 0,7 Vpp dla 75 omów

## FORMAT AUDIO

- Digital
  - Dolby Digital, DTS ..... Compressed digital
  - PCM ..... fs 44,1, 48, 96 kHz/16, 20, 24 bity
- Dźwięk analogowy ..... Stereofoniczny

## DZIAŁANIE AUDIO

- Konwerter DA ..... 24 bity
- Sygnał-Szum (1 kHz) ..... 105 dB
- Sygnał-Szum (1 kHz) ..... 97 dB
- DVD
  - ..... fs 96 kHz, 2 Hz-44 kHz/fs 48 kHz, 2 Hz-22 kHz
- SVCD ..... fs 48 kHz, 2 Hz-22 kHz/  
fs 44,1 kHz, 2 Hz-20 kHz
- CD, VCD ..... fs 44,1 kHz, 2 Hz-20 kHz
- Zniekształcenie i szumy (1 kHz) ..... 0,0035%

## APLIKACJE MULTIMEDIALNE

- Połączenia ..... urządzenie klasy pamięci masowej USB
- Formaty odtwarzania (urządzenie USB)
  - MP3 ..... fs 32, 44,1, 48 kHz/96-320 kbps
  - WMA ..... fs 44,1 kHz/64-192 kbps,  
fs 48 kHz/128-192 kbps
  - WMV ..... 720 x 480/720 x 576 pikseli lub mniej
  - DivX®
  - JPEG ..... 3072 x 2048 pikseli lub mniej

## STANDARD TV

- Liczba linii ..... PAL: 625, NTSC: 525
- Częstotliwość pionowa ..... PAL: 50 Hz, NTSC: 60 Hz
- Odtwarzanie ..... Multi-standard (PAL/NTSC)

## POLĄCZENIA

- Wyjście wideo ..... RCA/Phono x 1 (zółte)
- Wyjście S-wideo ..... Mini DIN, 4 szpilki x 1
- Wyjście komponent wideo
  - Wyjście Y ..... RCA/Phono x 1 (zółte)
  - Wyjście PB/CB (PB) ..... RCA/Phono x 1 (niebieskie)
  - Wyjście PR/CR (PR) ..... RCA/Phono x 1 (czerwone)
- SCART (Tylko modele europejskie i rosyjskie) ..... Euroconektor x 1
- Wyjście audio (L+R) ..... RCA/Phono x 1 para (białe/czerwone)
- Wyjście cyfrowe
  - Koncentryczne ..... RCA/Phono x 1  
(IEC60958 dla CDDA, LPCM /  
IEC61937 dla Dolby Digital, DTS)
  - HDMI ..... Rodzaj A x 1
- USB ..... Rodzaj A x 1
- Pilot zdalnego sterowania
  - Wyjście .....  $\phi$  3,5 mini jack x 1
  - Wyjście .....  $\phi$  3,5 mini jack x 1

## OBUDOWA

- Wymiary (szer. x głęb. x wys.) ..... 435 x 310 x 51 mm
- Ciężar ..... W przybliż. 2,6 kg

## ZASILANIE

- Wejście zasilania
  - Modele dla U.S.A. i Kanady ..... prąd zmienny 120 V, 60 Hz
  - Modele europejskie i rosyjskie ..... prąd zmienny 230 V, 50 Hz
  - Modele dla Azji oraz Ameryki Centralnej i Południowej ..... prąd zmienny 110-240 V, 50 Hz/60 Hz
  - Model australijski ..... prąd zmienny 230-240 V, 50 Hz
  - Model koreański ..... prąd zmienny 110-240 V, 60 Hz
- Pobór mocy ..... W przybliż. 16 W
- Pobór mocy w stanie gotowości ..... Poniżej 1 W

## LASER

Rodzaj	Laser półprzewodnikowy GaAs/ GaAlAs
Długość fali	650 nm (DVD) 780 nm (VCD/CD)
Moc wydawana	7 mW (DVD) 10 mW (VCD/CD)
Rozbieżność wiązki	60 stopni

Dane techniczne mogą się zmienić bez uprzedzenia.

## Ograniczona gwarancja dla Europejskiego Obszaru Gospodarczego (EEA) i Szwajcarii

Dziękujemy za nabycie produktu firmy Yamaha. Jeżeli, co mało prawdopodobne, wystąpi konieczność korzystania z serwisu gwarancyjnego, należy skontaktować się ze sprzedawcą sprzętu, u którego nabyty został ten produkt. Jeżeli klient napotka na jakiegokolwiek trudności, prosimy o kontakt z biurem przedstawiciela firmy Yamaha w kraju klienta. Szczegółowe informacje znajdują się na naszej stronie internetowej (<http://www.yamaha-hifi.com/> lub <http://www.yamaha-uk.com/> dla mieszkańców Anglii).

Produkt posiada gwarancję braku usterek wynikłych z wykonania lub użytych materiałów przez okres dwóch lat, poczynając od daty zakupu. Yamaha podejmie się, na warunkach wyszczególnionych poniżej, naprawy wadliwego produktu lub jego części, albo wymiany na podstawie własnej decyzji bez ponoszenia przez klienta kosztów części lub naprawy. Yamaha zastrzega sobie prawo do wymiany produktu na inny podobnego typu i/lub wartości oraz stanu, jeżeli model nie jest już produkowany lub jeśli naprawa zostanie uznana za nieopłacalną.

### Warunki

1. Razem z wadliwym produktem klient JEST ZOBOWIĄZANY dostarczyć oryginalną fakturę lub paragon (zawierające datę zakupu, kod produktu oraz nazwę sprzedawcy), razem z oświadczeniem zawierającym stwierdzenie wady. W wypadku braku takiego wyraźnego dowodu zakupu, Yamaha zastrzega sobie prawo odmowy wykonania nieodpłatnej usługi i produkt może zostać zwrócony klientowi na jego koszt.
2. Produkt POWINIEN zostać nabyty od AUTORYZOWANEGO sprzedawcy Yamaha na terenie Europejskiego Obszaru Gospodarczego (EEA) lub w Szwajcarii.
3. Produkt nie może zostać poddany żadnym modyfikacjom ani przeróbkom bez pisemnego upoważnienia firmy Yamaha.
4. Gwarancją nie są objęte:
  - a. Okresowa konserwacja i naprawa lub wymiana części spowodowane ich normalnym zużyciem.
  - b. Uszkodzenia wynikłe z:
    - (1) Napraw dokonywanych przez klienta lub przez inne nieuprawnione osoby.
    - (2) Nieodpowiedniego opakowania lub niewłaściwego obchodzenia się z produktem w trakcie transportu od klienta. Należy pamiętać, że obowiązkiem klienta jest zapewnienie właściwego zapakowania produktu, gdy produkt jest wysyłany do naprawy.
    - (3) Niewłaściwego użytkowania, w tym, lecz nie wyłącznie, (a) niezgodne z przeznaczeniem użycie produktu lub użycie niezgodne z instrukcją użytkowania, konserwacji lub przechowywania dostarczoną przez firmę Yamaha oraz (b) instalacja lub użycie produktu w sposób niezgodny ze standardami technicznymi lub bezpieczeństwa, obowiązującymi w kraju, w którym produkt jest używany.
    - (4) Wypadków, wyładowań atmosferycznych, wody, ognia, niewłaściwej wentylacji, wycieku z baterii lub innych przyczyn niezależnych od firmy Yamaha.
    - (5) Usterek systemu, którego częścią jest ten produkt i/lub niezgodności z produktami innych producentów.
    - (6) Używania produktu importowanego przez inne podmioty niż firma Yamaha do EEA i/lub do Szwajcarii, gdzie ten produkt nie spełnia wymogów technicznych lub wymogów bezpieczeństwa kraju użytkownika, i/lub nie jest zgodny ze standardową specyfikacją tego urządzenia, sprzedawanego przez firmę Yamaha na terenie EEA i/lub Szwajcarii.
    - (7) Produktów innych niż związane z produktami AV (Audiowizualnymi).  
(Produkty objęte "Gwarancją AV firmy Yamaha" są zdefiniowane na naszej stronie internetowej <http://www.yamaha-hifi.com/> lub <http://www.yamaha-uk.com/> dla mieszkańców Anglii).
5. Jeżeli pomiędzy krajem nabycia produktu a krajem użytkowania produktu jest różnica gwarancji, zastosowanie będzie miała gwarancja dla kraju użytkownika.
6. Yamaha nie ponosi odpowiedzialności za jakiegokolwiek straty lub szkody, bezpośrednie, wynikające lub inne, z wyjątkiem naprawy lub wymiany produktu.
7. Należy wykonać kopie zapasowe wszelkich własnych ustawień lub danych, ponieważ Yamaha nie ponosi odpowiedzialności za jakiegokolwiek zmiany lub straty tych nastawień lub danych.
8. Niniejsza gwarancja nie ma wpływu na statutowe prawa konsumenta mające zastosowanie w ramach obowiązującego prawa lub na prawa konsumenta w stosunku do sprzedawcy, wynikające z kontraktu zakupu/sprzedazy.

